

Resolución Administrativa

Nro. 304 - 2020-MIDIS/PNCM/UA

Lima, 05 SET. 2020

VISTOS:

El Informe n° 283-2020-MIDIS/PNCM/ JUT/UT AMAZONAS de fecha 13 de agosto de 2020, de la Unidad Territorial Amazonas, el Informe n° 419-2020-MIDIS/PNCM/UTAI de fecha 20 de agosto de 2020, de la Unidad Técnica de Atención Integral; el Informe n° 456-2020-MIDIS/PNCM/UA-CONT de fecha 25 de agosto de 2020, de la Coordinación de Contabilidad; y el Informe n° 756-2020-MIDIS/PNCM/UAJ de fecha 28 de agosto de 2020, emitido por la Unidad de Asesoría Jurídica; y,

CONSIDERANDO:

Que, mediante el Decreto Supremo n° 003-2012-MIDIS se crea el Programa Nacional Cuna Más, como programa social focalizado, adscrito al Ministerio de Desarrollo e Inclusión Social, con el propósito de brindar atención integral a niñas y niños menores de 36 meses de edad en zonas en situación de pobreza y pobreza extrema. Brinda sus servicios a través de dos modalidades de intervención: a) Cuidado Diurno y b) Acompañamiento a Familias;

Que, mediante la Resolución Ministerial n° 274-2017-MIDIS se aprueba el Manual de Operaciones del Programa Nacional Cuna Más, el cual establece la estructura, funciones generales y específicas de las unidades que lo integran, así como las necesidades de personal y principales procesos técnicos y/o administrativos del programa, orientados al logro de su misión, visión y objetivos estratégicos;

Que, la Décimo Quinta Disposición Complementaria Final del Decreto de Urgencia n° 014-2019 que aprueba la Ley de Presupuesto del Sector Público para el Año Fiscal 2020, establece que, se suspende durante el Año Fiscal 2020, la transferencia de recursos a los gobiernos locales provinciales, prevista en el Decreto Supremo 010-2011-MIMDES respecto del servicio Wawa Wasi, encargándose al Programa Nacional Cuna Más, en el marco de lo estipulado en el Decreto Supremo 003-2012-MIDIS, la ejecución de tales servicios a nivel nacional durante el Año Fiscal 2020;

Que, con la Resolución de Dirección Ejecutiva n° 371-2020-MIDIS/PNCM se aprueba la Directiva n° 013-2019-MIDIS/PNCM que aprueba la "Directiva para la Gestión de Recursos Financieros del Estado que reciben los Comités de Gestión reconocidos por el Programa Nacional Cuna Más. Versión 1";

Que, mediante el numeral 5.2 del punto 5 de las "Disposiciones Específicas" de la referida directiva, estipula que es requisito indispensable para las transferencias de recursos financieros para el Servicio de Cuidado Diurno y Acompañamiento a Familias, que el Comité de Gestión se encuentre debidamente reconocido por el Programa Nacional Cuna Más y cuente con convenio de cooperación vigente; asimismo, la Unidad Técnica de Atención Integral elabora un informe dirigido a la Dirección Ejecutiva solicitando la autorización para la transferencia, así como la remisión del expediente a la Unidad de Planeamiento, Presupuesto y Modernización para que esta última proceda a realizar la certificación presupuestal correspondiente;

Que, de acuerdo al sub numeral 5.6.2 del numeral 5.6 del punto 5 de la Sección Disposiciones Específicas de la referida directiva, se regula a las transferencias



extraordinarias de recursos financieros, especificándose que las mismas están orientadas según el tipo de servicio del Programa Nacional Cuna Más;

Que, el numeral 2.3 del punto 2 del Anexo 01 "Procedimiento para las transferencias financieras del Servicio de Cuidado Diurno" de la citada norma, estipula que para la Transferencia Financiera la Unidad Técnica de Atención Integral, o quien haga sus veces, solicitará a la Dirección Ejecutiva la aprobación para la transferencia de recursos al Comité de Gestión indicando el departamento, provincia, distrito, comité de gestión, número de usuarios, número de actores, secuencias funcionales y montos asignados. Posteriormente, solicitará a la Dirección Ejecutiva el requerimiento de la transferencia, y esta a su vez trasladará el pedido a la Unidad de Planeamiento, Presupuesto y Modernización para la certificación de crédito presupuestario correspondiente. Finalmente, contando con la certificación de crédito presupuestario, el expediente será derivado a la unidad de Asesoría Jurídica, quien emitirá pronunciamiento jurídico legal y de ser el caso procederá a proyectar la Resolución de Transferencia de Recursos Financieros, la misma que será suscrita por Dirección Ejecutiva, de considerarlo pertinente.

Que, el sub numeral 2.5.12 del numeral 2.5 del punto 2 del citado anexo 1 señala que: i) Aquellos CG que tengan pendientes por encima del 30% de justificaciones correspondientes a transferencias ordinarias y/o extraordinarias, no se les realizará ningún otro desembolso hasta que las justificaciones de gastos pendientes sean regularizadas, ii) Excepcionalmente podrán transferirse y desembolsarse recursos a los comités de gestión que tengan pendientes por encima del 30% de justificaciones, cuando el Jefe de la Unidad Territorial sustente mediante informe la situación excepcional que no ha permitido realizar dichas justificaciones, debiendo el comité de gestión, en un plazo no mayor de un (01) mes, justificar la transferencia de recursos financieros pendientes, bajo responsabilidad.

Que, a través de la Resolución de Dirección Ejecutiva n° 2265-2019-MIDIS/PNCM, se aprueba la Directiva N° 011-2019-MIDIS/PNCM/DE "Intervención en la infraestructura de locales del servicio de cuidado diurno del Programa Nacional Cuna Más" versión 3, el cual tiene como objetivo establecer normas y procedimientos para la mejora de la infraestructura de los locales donde se brinda o se brindará el servicio de cuidado del PNCM y establece en su sub numeral 4.2.2 del numeral 4.2 del punto 4 que el acondicionamiento del locales corresponde al conjunto de actividades destinadas a adecuar los espacios y la infraestructura de locales nuevos o en funcionamiento a los estándares que promueve el PNCM, de tal modo que permita brindar el Servicio de Cuidado Diurno;

Que, el sub literal b.1 del literal b del numeral 5.1 del punto 5 de la referida directiva estipula que para la etapa de aprobación del financiamiento por parte del programa, el equipo de infraestructura elaborará un informe a través del cual la jefatura de la Unidad Técnica de Atención Integral o quien haga sus veces solicitará a la Dirección Ejecutiva la aprobación, para la transferencia de recursos al Comité de Gestión indicando el código de identificación. Contando con ello se derivará a la Unidad de Planeamiento, Presupuesto y Modernización, para la certificación de crédito presupuestario correspondiente. Contando con la certificación de crédito presupuestario, el expediente será derivado a la unidad de Asesoría Jurídica, quien emitirá pronunciamiento jurídico legal y de ser el caso procederá a proyectar la Resolución de Dirección de Transferencia de Recursos Financieros, la misma que será suscrita por Dirección Ejecutiva, de considerarlo pertinente;

Que, mediante el Informe n° 283-2020-MIDIS/PNCM/ JUT/UT AMAZONAS de fecha 13 de agosto de 2020, la Unidad Territorial Amazonas solicita la transferencia extraordinaria de Recursos Financieros para el Comité de Gestión "Nueva Jerusalén" para el acondicionamiento del local Servicio Alimentario "Nueva Jerusalén; adjuntando la Ficha Informe n° 21-2020-MIDIS/PNCM/UT AMAZONAS/UI/KVT y el Acta de Afectación en uso



n° 10-2020-MIDIS/PNCM/UT AMAZONAS, celebrado entre el PNCM y el Club de Madres Señor de los Milagros, suscrita el 21 de abril de 2020 con una vigencia de 6 años;

Que, mediante el Informe n° 419-2020-MIDIS/PNCM/UTAI de fecha 20 de agosto de 2020, sustentado con en el Informe n° 94-2020-MIDIS/PNCM/UTAI/GCT, la Unidad Técnica de Atención Integral solicita la transferencia extraordinaria de Recursos Financieros para el Comité de Gestión "Nueva Jerusalén" para el acondicionamiento del local Servicio Alimentario "Nueva Jerusalén" de la Unidad Territorial Amazonas por el monto de S/ 70,422.11 (Setenta mil cuatrocientos veintidós con 11/100 soles), bajo el rubro de transferencia: intervenciones para la infraestructura de locales, con cargo con la certificación de crédito presupuestario n° 1272, y que el plazo de la actividad es de 40 días calendario que debería contabilizarse a partir del día siguiente de la firma del acta de entrega del local e inicio del servicio, señalándose además que el comité de gestión se encuentra debidamente reconocido por el Programa Nacional Cuna Más y cuenta con convenio de cooperación vigente;



Que, con el Informe n° 456-2020-MIDIS/PNCM/UA-CONT de fecha 25 de agosto de 2020, la Coordinación de Contabilidad informa que el comité de gestión que se detalla en el expediente se encuentra habilitado en su totalidad para la transferencia, considerando que no tienen pendientes por encima del 30% de justificaciones correspondientes a transferencias ordinarias y/o extraordinarias;



Que, con el Informe n° 756-2020-MIDIS/PNCM/UAJ de fecha 28 de agosto de 2020, la Unidad de Asesoría Jurídica señala que resulta jurídicamente viable la transferencia extraordinaria de Recursos Financieros para el Comité de Gestión "Nueva Jerusalén" para el acondicionamiento del local Servicio Alimentario "Nueva Jerusalén de la Unidad Territorial Amazonas por el monto de S/ 70,422.11 (Setenta mil cuatrocientos veintidós con 11/100 soles);

Que, con la Resolución de Dirección Ejecutiva n° 22-2020-MIDIS/PNCM, se delega a la Unidad de Administración, la facultad de emitir, a través de Resolución Jefatural, las transferencias financieras a favor de los Comités de Gestión debidamente reconocidos, a efectos de financiar el servicio que brinda el programa;



Que, a través del artículo 3 de la Resolución de Dirección Ejecutiva n° 371-2020-MIDIS/PNCM que aprueba la Directiva para la Gestión de Recursos Financieros del Estado que reciben los Comités de Gestión reconocidos por el Programa Nacional Cuna Más. Versión 1", se señala que la presente directiva es aplicable para aquellas transferencia de recursos iniciados dentro de los parámetros de la Resolución de Dirección Ejecutiva n° 2281-2019-MIDIS/PNCM, así como para aquellos trámites que inicien a la fecha;

Con el visado de la Unidad Técnica de Atención Integral; de la Unidad de Planeamiento, Presupuesto y Modernización; y, de la Unidad de Asesoría Jurídica, en el marco de sus competencias;



De conformidad con el Decreto Supremo n° 003-2012-MIDIS, la Resolución Ministerial n° 274-2017-MIDIS, la Resolución de Dirección Ejecutiva n° 22-2020-MIDIS/PNCM, Resolución de Dirección Ejecutiva n° 2265-2019-MIDIS/PNCM, y la Resolución de Dirección Ejecutiva N° 371-2020-MIDIS/PNCM;



SE RESUELVE:

Artículo 1. Aprobar la transferencia extraordinaria de Recursos Financieros para el Comité de Gestión "Nueva Jerusalén" para el acondicionamiento del local Servicio Alimentario "Nueva Jerusalén de la Unidad Territorial Amazonas por el monto de S/

70,422.11 (Setenta mil cuatrocientos veintidós con 11/100 soles), conforme al detalle contenido en el anexo 1, que forma parte integrante de la presente Resolución.



Artículo 2. La transferencia extraordinaria aprobada en el artículo precedente, debe ser atendida con cargo a la Certificación de Crédito Presupuestario n° 1272 emitida por la Unidad de Planeamiento, Presupuesto y Modernización del Programa Nacional Cuna Más.

Artículo 3. El plazo de la actividad es hasta 40 días calendario que debe contabilizarse a partir del día siguiente de la firma del acta de entrega del local e inicio del servicio.

Artículo 4. Hacer de conocimiento la presente Resolución a todas las Unidades (de apoyo, de asesoramiento y técnicas) que conforman el Programa Nacional Cuna Más, así como a la Unidad Territorial señalada en el anexo de la presente resolución.

Artículo 5. Publicar la presente Resolución en el Portal Institucional del Programa Nacional Cuna Más (www.cunamas.gob.pe).

Regístrese y Comuníquese.



.....
ANGEL FAUSTO BECERRA PAJUELO

Jefe
Unidad de Administración
Programa Nacional Cuna Más
MINISTERIO DE DESARROLLO E INCLUSIÓN SOCIAL



ANEXO N° 01 DE LA RESOLUCIÓN ADMINISTRATIVA N° 304 -2020-MIDIS/PNCM
ACONDICIONAMIENTO DE LOCAL PARA EL SERVICIO DE CUIDADO DIURNO

N°	META/ FINALIDAD	UNIDAD TERRITORIAL/ OCT	DEPARTAM ENTO	PROVINCIA	DISTRITO	COMITÉ DE GESTION	CÓD. COMITÉ DE GESTION	NOMBRE DEL LOCAL	CODIGO DEL LOCAL	TIPO	NIÑOS	MONTO DE ACONDICIONAM IENTO	GASTOS ADMINISTRATI VOS C.G.	TRANSFERENCIA FINAL
1	0180/ 0108091	AMAZONAS	AMAZONAS	UTCUBAMBA	BAGUA GRANDE	NUEVA JERUSALEN	353	NUEVA JERUSALEN	376	SA	0	70,222.11	200.00	70,422.11
								TOTAL			0	70,222.11	200.00	70,422.11





"Decenio de la Igualdad de Oportunidades para mujeres y hombres"
"Año de la Universalización de la Salud"

30A



INFORME N° 756-2020-MIDIS/PNCM/UAJ

A : ANGEL FAUSTO BECERRA PAJUELO
Jefe de la Unidad de Administración

DE : ROSSANA ELVIA CERRÓN MEZA
Jefe de la Unidad de Asesoría Jurídica

ASUNTO : Transferencia extraordinaria de recursos financieros a
Comités de Gestión del Servicio de Cuidado Diurno.

REFERENCIA :
a) Informe n° 419-2020-MIDIS/PNCM/UTAI
b) Informe n° 456-2020-MIDIS/PNCM/UA-CONT

FECHA : Lima, 28 de agosto de 2020

Tengo el agrado de dirigirme a usted conforme al rubro del asunto y en atención a los documentos de la referencia, a fin de informar lo siguiente:

I. ANTECEDENTE:



- 1.1 Con el Informe n° 283-2020-MIDIS/PNCM/ JUT/UT AMAZONAS de fecha 13 de agosto de 2020, la Unidad Territorial Amazonas solicita la transferencia extraordinaria de Recursos Financieros para el Comité de Gestión "Nueva Jerusalén" para el acondicionamiento del local Servicio Alimentario "Nueva Jerusalén".
- 1.2 Mediante Informe n° 419-2020-MIDIS/PNCM/UTAI de fecha 20 de agosto de 2020, la Unidad Técnica de Atención Integral solicita la transferencia extraordinaria de Recursos Financieros para el Comité de Gestión "Nueva Jerusalén" para el acondicionamiento del local Servicio Alimentario "Nueva Jerusalén de la Unidad Territorial Amazonas por el monto de S/ 70,422.11 (Setenta mil cuatrocientos veintidós con 11/100 soles).
- 1.3 Con el Informe n° 456-2020-MIDIS/PNCM/UA-CONT de fecha 25 de agosto de 2020, la Coordinación de Contabilidad informa que el comité de gestión que se detalla en el expediente se encuentra habilitado en su totalidad para la transferencia.

II. ANALISIS:

- 2.1 A través del artículo 5° del Decreto Supremo n° 001-2013-MIDIS, "Disposiciones para la transferencia de recursos financieros a comités u organizaciones que se constituyan para proveer los bienes y servicios del Programa Nacional Cuna Más y el Programa Nacional de Alimentación Escolar Qali Warma", se establece que la transferencia de recursos financieros que realiza el Programa Nacional Cuna Más a los comités u organizaciones, se aprueba mediante resolución de su máxima autoridad administrativa.
- 2.2 Mediante el numeral 5.2 de las "Disposiciones Específicas" de la Directiva n° 013-2019-MIDIS/PNCM que aprueba la "Directiva para la Gestión de Recursos Financieros del Estado que reciben los Comités de Gestión reconocidos por el Programa Nacional Cuna Más. Versión 1" aprobada con la Resolución de Dirección Ejecutiva n° 371-2020-MIDIS/PNCM, estipula que es requisito indispensable para las transferencias de recursos financieros para el Servicio de Cuidado Diurno y



“Decenio de la Igualdad de Oportunidades para mujeres y hombres”
“Año de la Universalización de la Salud”

Acompañamiento a Familias, que el Comité de Gestión se encuentre debidamente reconocido por el Programa Nacional Cuna Más y cuente con convenio de cooperación vigente; asimismo, la Unidad Técnica de Atención Integral elabora un informe dirigido a la Dirección Ejecutiva solicitando la autorización para la transferencia, así como la remisión del expediente a la Unidad de Planeamiento, Presupuesto y Modernización para que esta última proceda a realizar la certificación presupuestal correspondiente.

- 2.3** De acuerdo al sub numeral 5.6.2 del numeral 5.6 del punto 5 de la Sección Disposiciones Específicas de la referida directiva, se regula a las transferencias extraordinarias de recursos financieros, especificándose que las mismas están orientadas según el tipo de servicio del Programa Nacional Cuna Más.
- 2.4** Adicionalmente, el numeral 2.3 del punto 2 del Anexo 01 “Procedimiento para las transferencias financieras del Servicio de Cuidado Diurno” de la citada norma, estipula que para la Transferencia Financiera la Unidad Técnica de Atención Integral, o quien haga sus veces, solicitará a la Dirección Ejecutiva la aprobación para la transferencia de recursos al Comité de Gestión indicando el departamento, provincia, distrito, comité de gestión, número de usuarios, número de actores, secuencias funcionales y montos asignados. Posteriormente, solicitará a la Dirección Ejecutiva el requerimiento de la transferencia, y esta a su vez trasladará el pedido a la Unidad de Planeamiento, Presupuesto y Modernización para la certificación de crédito presupuestario correspondiente. Finalmente, contando con la certificación de crédito presupuestario, el expediente será derivado a la unidad de Asesoría Jurídica, quien emitirá pronunciamiento jurídico legal y de ser el caso procederá a proyectar la Resolución de Transferencia de Recursos Financieros, la misma que será suscrita por Dirección Ejecutiva, de considerarlo pertinente.
- 2.5** Asimismo, el sub numeral 2.5.12 del numeral 2.5 del punto 2 del citado Anexo 1 señala que: i) Aquellos CG que tengan pendientes por encima del 30% de justificaciones correspondientes a transferencias ordinarias y/o extraordinarias, no se les realizará ningún otro desembolso hasta que las justificaciones de gastos pendientes sean regularizadas, ii) Excepcionalmente podrán transferirse y desembolsarse recursos a los comités de gestión que tengan pendientes por encima del 30% de justificaciones, cuando el Jefe de la Unidad Territorial sustente mediante informe la situación excepcional que no ha permitido realizar dichas justificaciones, debiendo el comité de gestión, en un plazo no mayor de un (01) mes, justificar la transferencia de recursos financieros pendientes, bajo responsabilidad.
- 2.6** A través de la Resolución de Dirección Ejecutiva n° 2265-2019-MIDIS/PNCM, se aprueba la Directiva N° 011-2019-MIDIS/PNCM/DE, Directiva “Intervención en la infraestructura de locales del servicio de cuidado diurno del Programa Nacional Cuna Más” versión 3, el cual tiene como objetivo establecer normas y procedimientos para la mejora de la infraestructura de los locales donde se brinda o se brindará el servicio de cuidado del PNCM y establece en su sub numeral 4.2.2 del numeral 4.2 del punto 4 que el acondicionamiento de los locales corresponde al conjunto de actividades destinadas a adecuar los espacios y la infraestructura de locales nuevos o en funcionamiento a los estándares que promueve el PNCM, de tal modo que permita brindar el Servicio de Cuidado Diurno.
- 2.7** El sub literal b.1 del literal b del numeral 5.1 del punto 5 de la referida directiva estipula que para la etapa de aprobación del financiamiento por parte del programa, el equipo de infraestructura elaborará un informe a través del cual la jefatura de la Unidad Técnica de Atención Integral o quien haga sus veces solicitará a la Dirección Ejecutiva la aprobación, para la transferencia de recursos al Comité de Gestión indicando el código de identificación. Contando con ello se derivará a la Unidad de Planeamiento, Presupuesto y Modernización, para la certificación de crédito





“Decenio de la Igualdad de Oportunidades para mujeres y hombres”
“Año de la Universalización de la Salud”

presupuestario correspondiente. Contando con la certificación de crédito presupuestario, el expediente será derivado a la unidad de Asesoría Jurídica, quien emitirá pronunciamiento jurídico legal y de ser el caso procederá a proyectar la Resolución de Dirección de Transferencia de Recursos Financieros, la misma que será suscrita por Dirección Ejecutiva, de considerarlo pertinente.

2.8 Asimismo, el sub literal a.4 del literal a del sub numeral 5.1 del punto 5 de la citada directiva el expediente para el financiamiento debe contener los siguientes documentos:

- Informe del jefe o jefa de la unidad territorial.
- Ficha informe.
- Acta o convenio de afectación en uso/cesión en uso.

2.9 Mediante el Informe n° 283-2020-MIDIS/PNCM/ JUT/UT AMAZONAS de fecha 13 de agosto de 2020, la Unidad Territorial Amazonas solicita la transferencia extraordinaria de Recursos Financieros para el Comité de Gestión “Nueva Jerusalén” para el acondicionamiento del local Servicio Alimentario “Nueva Jerusalén”; adjuntando la Ficha Informe n° 21-2020-MIDIS/PNCM/UT AMAZONAS/UI/KVT y el Acta de Afectación en uso n° 10-2020-MIDIS/PNCM/UT AMAZONAS, celebrado entre el PNCM y el Club de Madres Señor de los Milagros, la cual es suscrita el 21 de abril de 2020 con una vigencia de 6 años.



2.10 Con el Informe n° 419-2020-MIDIS/PNCM/UTAI de fecha 20 de agosto de 2020, sustentado con en el Informe n° 94-2020-MIDIS/PNCM/UTAI/GCT, la Unidad Técnica de Atención Integral solicita la transferencia extraordinaria de Recursos Financieros para el Comité de Gestión “Nueva Jerusalén” para el acondicionamiento del local Servicio Alimentario “Nueva Jerusalén” de la Unidad Territorial Amazonas por el monto de S/ 70,422.11 (Setenta mil cuatrocientos veintidós con 11/100 soles), bajo el rubro de transferencia: intervenciones para la infraestructura de locales, con cargo con la certificación de crédito presupuestario n° 1272 , y que el plazo de la actividad es de 40 días calendario que debería contabilizarse a partir del día siguiente de la firma del acta de entrega del local e inicio del servicio, señalándose además que el comité de gestión se encuentra debidamente reconocido por el Programa Nacional Cuna Más y cuenta con convenio de cooperación vigente.

2.11 Del mismo modo, cabe resaltar que con el Informe n° 456-2020-MIDIS/PNCM/UA-CONT de fecha 25 de agosto de 2020, la Coordinación de Contabilidad informa que el comité de gestión que se detalla en el expediente se encuentra habilitado en su totalidad para la transferencia, considerando que no tienen pendientes por encima del 30% de justificaciones correspondientes a transferencias ordinarias y/o extraordinarias.

2.12 Cabe resaltar que a través del artículo 3 de la Resolución de Dirección Ejecutiva n° 371-2020-MIDIS/PNCM que aprueba la Directiva para la Gestión de Recursos Financieros del Estado que reciben los Comités de Gestión reconocidos por el Programa Nacional Cuna Más. Versión 1”, se señala que la presente directiva es aplicable para aquellas transferencia de recursos iniciados dentro de los parámetros de la Resolución de Dirección Ejecutiva n° 2281-2019-MIDIS/PNCM, así como para aquellos trámites que inicien a la fecha.

2.13 Finalmente, cabe señalar que con la Resolución de Dirección Ejecutiva n° 22-2020-MIDIS/PNCM, se delega a la Unidad de Administración, la facultad de emitir, a través de Resolución Jefatural, las transferencias financieras a favor de los Comités de Gestión debidamente reconocidos, a efectos de financiar el servicio que brinda el programa.



PERÚ

Ministerio de Desarrollo
e Inclusión Social

Viceministerio
de Prestaciones Sociales

Programa Nacional
Cuna Más

"Decenio de la Igualdad de Oportunidades para mujeres y hombres"
"Año de la Universalización de la Salud"

III CONCLUSIÓN:

De acuerdo a lo expuesto, esta Unidad de Asesoría Jurídica es de la opinión que resulta jurídicamente viable la transferencia extraordinaria de Recursos Financieros para el Comité de Gestión "Nueva Jerusalén" para el acondicionamiento del local Servicio Alimentario "Nueva Jerusalén de la Unidad Territorial Amazonas por el monto de S/ 70,422.11 (Setenta mil cuatrocientos veintidós con 11/100 soles).

Se adjunta proyecto de Resolución Administrativa.

Atentamente,



ROSSANA E. CERRON MEZA
Jefa de la Unidad de Asesoría Jurídica
Programa Nacional Cuna Más
MIDIS

RECM/JLOS



"Decenio de la Igualdad de Oportunidades para Mujeres y Hombres"

INFORME N° 456-2020 - MIDIS/PNCM/UA-CONT

A : **ANGEL BECERRA PAJUELO**
Jefe de la Unidad de Administración

ASUNTO : Transferencia Extraordinaria a CG del SCD

REFERENCIA : Informe N° 419-2020-MIDIS/PNCM/UTAI
Informe N° 094-2020-MIDIS/PNCM/UTAI/GCT
Informe N° 283-2020-MIDIS/PNCM/UT AMAZONAS
Expediente N° 2020-036-I005615

FECHA : San Isidro, 25 de agosto de 2020.

Por medio del presente y en relación a los documentos de la referencia, en la que solicitan se informe sobre el Estado Situacional de las Transferencias a los Comités de Gestión del Servicio de Cuidado Diurno que mantienen menos del 30% del total transferido con justificaciones pendientes, tenemos la información actualizada de la Base de Datos con corte al 17.08.2020, que es la que se toma en cuenta para nuestra opinión. (Se adjunta reporte 2019-2020, con el CG que se encuentra habilitado de acuerdo a lo establecido en la directiva.)

De acuerdo a la revisión efectuada, se informa que el Comité de Gestión Nueva Jerusalen perteneciente a la UT Amazonas, que se encuentran anexo en el detalle adjunto al expediente, se encuentra habilitado para su transferencia extraordinaria: "para el acondicionamiento de su local SA Local Nueva Jerusalen, del Servicio de Cuidado Diurno del PNCM.

Por cuanto, se recomienda proseguir con el trámite correspondiente para gestionar la Resolución de autorización de transferencia.

Atentamente,

C.P.C. ZOILA ROSA TAGLE GÓMEZ
COORDINADORA DE CONTABILIDAD
PROGRAMA NACIONAL CUNA MAS
MIDIS



ZTG/scb
Cc/Archivo

de

CANTIDAD DE TRANSFERENCIAS AÑO 2019

CANTIDAD DE TRANSFERENCIAS AÑO 2020

SERVICIO	CODIGO	COMITÉ DE GESTIÓN	UT/OCT	TRANSFERIDO	Monto transferido	JUSTIFICADOS	Monto justificado	Saldos pendientes de devolver al PNCM	VENCIDO	Monto Vencido (\$/)	EJECUCION	Monto en Ejecución (\$/)	TRANSFERIDO	Monto transferido	JUSTIFICADOS	Monto justificado	Saldos pendientes de devolver al PNCM	VENCIDO	Monto Vencido (\$/)	EJECUCION	Monto en Ejecución (\$/)	%
SCD	353	NUEVA JERUSALEN	AMAZONAS	57	407,126.61	54	401,416.61	0.00	3	5,710.00	0	0.00	21	162,684.56	5	54,298.39	0.00	6	48,275.67	10	60,310.30	9.47%





PERÚ

Ministerio de Desarrollo
e Inclusión SocialViceministerio
de Prestaciones SocialesPrograma Nacional
Cuna Mas**EXPEDIENTE**

2020-036-I005615

ESTADO : PENDIENTES

PRIORIDAD :

DIAS : 65

CREADO POR : gcastillo.utai

HOJA DE TRAMITE**INGRESO** 19/08/2020 16:52:37**REMITENTE** UNIDAD TECNICA DE ATENCION INTEGRAL**DESCRIPCION**

SOLICITUD DE TRANSFERENCIA EXTRAORDINARIA DE RECURSOS FINANCIEROS PARA EL COMITÉ DE GESTIÓN "NUEVA JERUSALÉN" PARA EL ACONDICIONAMIENTO DEL SA "NUEVA JERUSALÉN" DEL SERVICIO DE CUIDADO DIURNO DE LA UT AMAZONAS.

ENVIADO POR	REMITIDO A	FECHA DERIVACION	FECHA RECEPCION	ACCIONES	DOCUMENTO ADJUNTO Y/O OBSERVACIONES	V°B°
UTAI - GUIDO CASTILLO TORRES	UTAI - INFRAESTRUCTURA COORDINACION	19/08/2020 16:52:37	19/08/2020 16:52:55		INFORME 00094-2020-MIDIS/PNCM/UTAI-gcastillo.utai INFORME N° 283-2020-MIDIS/PNCM/JUT/UT	
UTAI - INFRAESTRUCTURA COORDINACION	UTAI	19/08/2020 16:53:17	20/08/2020 22:14:34		INFORME N°94-2020-MIDIS/PNCM/UTAI/GCT	
UTAI	DE	20/08/2020 22:16:17	21/08/2020 08:21:29		INFORME 00419-2020-MIDIS/PNCM/UTAI INFORME 094-2020-MIDIS/PNCM/UTAI/GCT	
DE	UA	21/08/2020 08:24:58	21/08/2020 11:20:44	1		
UA	UA - CONTABILIDAD COORDINADOR	24/08/2020 01:51:43	24/08/2020 12:20:12	1		
UA - CONTABILIDAD COORDINADOR	UA	25/08/2020 10:08:22	25/08/2020 16:42:17		INFORME 456-2020-MIDIS/PNCM/UA-CONT	
UA	UAJ	25/08/2020 16:42:40	25/08/2020 16:43:01	1	SE ADJUNTA INFORME 456-2020-MIDIS/PNCM/UA-CONT Y SE SOLICITA LA REVISION Y CONFECCION DE PROYECTO DE RA	

ACCIONES

- | | | | |
|---------------------------|----------------------------|--------------------------|-------------------------|
| 1. Trámite | 7. Gest V°B° y/o Firma | 13. Estudio Y/o Análisis | 19. No Competencia |
| 2. Adjuntar Antecedent | 8. Opinar E Informar | 14. Conocimiento Y Fines | 20. Otros |
| 3. Agregar El Expediente | 9. Notificar Al Interesado | 15. Recomendación | 21. Atender Y Responder |
| 4. Archivar | 10. Por Corresponderle | 16. Ejecución | 22. Evaluar E Informar |
| 5. Devolver Al Interesado | 11. Preparar Respuesta | 17. Revisar Y Coordinar | 23. Coordinar |
| 6. Muy Urgente | 12. Proyectar Resolución | 18. Seguimiento | |

OBSERVACIONES

INFORME N° 283-2020-MIDIS/PNCM/JUT/UT AMAZONAS

Impreso al Friday, 23 de October del 2020 a las 20:41 20s



EXPEDIENTE
2020-036-I005615
ESTADO : PENDIENTES
PRIORIDAD :
DIAS : 65
CREADO POR : gcastillo.utai

HOJA DE TRAMITE

INGRESO 19/08/2020 16:52:37
REMITENTE UNIDAD TECNICA DE ATENCION INTEGRAL
DESCRIPCION SOLICITUD DE TRANSFERENCIA EXTRAORDINARIA DE RECURSOS FINANCIEROS PARA EL COMITÉ DE GESTIÓN "NUEVA JERUSALÉN" PARA EL ACONDICIONAMIENTO DEL SA "NUEVA JERUSALÉN" DEL SERVICIO DE CUIDADO DIURNO DE LA UT AMAZONAS.

ENVIADO POR	REMITIDO A	FECHA DERIVACION	FECHA RECEPCION	ACCIONES	DOCUMENTO ADJUNTO Y/O OBSERVACIONES	V°B°
UAJ	UAJ - JOSE LUIS OTINIANO SHIMOMURA	25/08/2020 16:43:57	26/08/2020 11:30:09	1		
UAJ	UA	28/08/2020 13:39:54	05/09/2020 00:22:39	1, 7	INFORME 00756-2020-MIDIS/PNCM/UAJ	
UA	UTAI	09/09/2020 15:40:10		14	RESOLUCION ADMINISTRATIVA 00304-2020-MIDIS/PNCM/UA	
UA	UA	09/09/2020 15:40:10	09/09/2020 15:40:22	1	RESOLUCION ADMINISTRATIVA 00304-2020-MIDIS/PNCM/UA	
UA	UA - CONTABILIDAD COORDINADOR	09/09/2020 15:40:57		1	RESOLUCION ADMINISTRATIVA 00304-2020-MIDIS/PNCM/UA	
UA	UA - TESORERIA COORDINADOR	09/09/2020 15:40:57		1	RESOLUCION ADMINISTRATIVA 00304-2020-MIDIS/PNCM/UA	

ACCIONES

- | | | | |
|---------------------------|----------------------------|--------------------------|-------------------------|
| 1. Trámite | 7. Gest V°B° y/o Firma | 13. Estudio Y/o Análisis | 19. No Competencia |
| 2. Adjuntar Antecedent | 8. Opinar E Informar | 14. Conocimiento Y Fines | 20. Otros |
| 3. Agregar El Expediente | 9. Notificar Al Interesado | 15. Recomendación | 21. Atender Y Responder |
| 4. Archivar | 10. Por Corresponderle | 16. Ejecución | 22. Evaluar E Informar |
| 5. Devolver Al Interesado | 11. Preparar Respuesta | 17. Revisar Y Coordinar | 23. Coordinar |
| 6. Muy Urgente | 12. Proyectar Resolución | 18. Seguimiento | |

OBSERVACIONES

INFORME N° 283-2020-MIDIS/PNCM/JUT/UT AMAZONAS

Impreso al Friday, 23 de October del 2020 a las 20:41 20s



EXPEDIENTE
2020-036-I005615
ESTADO : PENDIENTES
PRIORIDAD :
DIAS : 0
CREADO POR : gcastillo.utai

0053

HOJA DE TRAMITE

RA 304

INGRESO 19/08/2020 16:52:37
REMITENTE UNIDAD TECNICA DE ATENCION INTEGRAL
DESCRIPCION SOLICITUD DE TRANSFERENCIA EXTRAORDINARIA DE RECURSOS FINANCIEROS PARA EL COMITÉ DE GESTIÓN "NUEVA JERUSALÉN" PARA EL ACONDICIONAMIENTO DEL SA "NUEVA JERUSALÉN" DEL SERVICIO DE CUIDADO DIURNO DE LA UT AMAZONAS.

ENVIADO POR	REMITIDO A	FECHA DERIVACION	FECHA RECEPCION	ACCIONES	DOCUMENTO ADJUNTO Y/O OBSERVACIONES	V°B°
UTAI - GUIDO CASTILLO TORRES	UTAI - INFRAESTRUCTURA COORDINACION	19/08/2020 16:52:37	19/08/2020 16:52:55		INFORME 00094-2020-MIDIS/PNCM/UTAI-gcastillo.utai INFORME N° 283-2020-	
UTAI - INFRAESTRUCTURA COORDINACION	UTAI	19/08/2020 16:53:17	20/08/2020 22:14:34		INFORME N° 94-2020-MIDIS/PNCM/UTAI/GCT	
UTAI	DE	20/08/2020 22:16:17			INFORME 00419-2020-MIDIS/PNCM/UTAI INFORME 094-2020-MIDIS/PNCM/UTAI/GCT	
DE	UA	21 AGO. 2020				

ACCIONES

- | | | | |
|---------------------------|----------------------------|--------------------------|-------------------------|
| 1. Trámite | 7. Gest V°B° y/o Firma | 13. Estudio Y/o Análisis | 19. No Competencia |
| 2. Adjuntar Antecedent | 8. Opinar E Informar | 14. Conocimiento Y Fines | 20. Otros |
| 3. Agregar El Expediente | 9. Notificar Al Interesado | 15. Recomendación | 21. Atender Y Responder |
| 4. Archivar | 10. Por Corresponderle | 16. Ejecución | 22. Evaluar E Informar |
| 5. Devolver Al Interesado | 11. Preparar Respuesta | 17. Revisar Y Coordinar | 23. Coordinar |
| 6. Muy Urgente | 12. Proyectar Resolución | 18. Seguimiento | |

OBSERVACIONES

INFORME N° 283-2020-MIDIS/PNCM/IUT/UT AMAZONAS



Impreso al Thursday, 20 de August del 2020 a las 23:53 51s



"Año de la Universalización de la Salud"

INFORME N° 419 -2020-MIDIS/PNCM/UTAI

A : **FANNY ESTHER MONTELLANOS CARBAJAL**
Directora Ejecutiva del Programa Nacional Cuna Más

ASUNTO : Solicitud de Transferencia Extraordinaria de Recursos Financieros a Comité de Gestión "Nueva Jerusalén" para el Acondicionamiento del local SA "Nueva Jerusalén" del Servicio de Cuidado Diurno de la Unidad Territorial Amazonas.

REFERENCIA : a) INFORME N°094-2020-MIDIS/PNCM/UTAI/GCT
b) Informe N° 283-2020-MIDIS/PNCM/JUT/UT AMAZONAS

FECHA : Lima, 20 de agosto de 2020

Tengo el agrado de dirigirme a usted para saludarla cordialmente; y manifestarle respecto a los informes de la referencia a) y b), emitidos por el Supervisor en Infraestructura de la Unidad de Técnica de Atención Integral, y el Jefe de la Unidad Territorial Amazonas, que solicita Transferencia Extraordinaria de Recursos Financieros para el Comité de Gestión "Nueva Jerusalén" en la Unidad Territorial Amazonas, para el acondicionamiento del local SA "Nueva Jerusalén".

El monto de la solicitud de la Transferencia Extraordinaria requerida, asciende a **S/ 70,422.11 (Setenta mil cuatrocientos veintidós con 11/100 soles)**, el cual permitirá brindar el acondicionamiento del SA "Nueva Jerusalén", siendo el plazo de ejecución de 40 días calendario.

En ese sentido, de conformidad con el documento de la referencia a), remito a su despacho la solicitud para la autorización correspondiente, precisándose que para el requerimiento mencionado, se cuenta con la Certificación de Crédito Presupuestario N°1272, para la tarea de acondicionamiento de locales del SCD.

Asimismo, de contar con su opinión favorable, se solicita derivar el requerimiento a la Unidad de Asesoría Jurídica para la emisión de la Resolución correspondiente que apruebe la Transferencia solicitada.

Atentamente,



CARMEN LOURDES SEVILLA CARNERO
JEFA DE LA UNIDAD TÉCNICA DE ATENCIÓN INTEGRAL
PROGRAMA NACIONAL CUNA MAS
MIDIS

CLSC/gct

Anexos:

- ✓ Anexo 1 para la Resolución Administrativa.
- ✓ INFORME N° 094 -2020-MIDIS/PNCM/UTAI/GCT



INFORME N° 094-2020-MIDIS/PNCM/UTAI/GCT

A : CARMEN LOURDES SEVILLA CARNERO
 Jefa de la Unidad Técnica de Atención Integral

ASUNTO : Solicitud de Transferencia Extraordinaria de Recursos Financieros para el Comité de Gestión "Nueva Jerusalén" para el acondicionamiento del SA "Nueva Jerusalén" del Servicio de Cuidado Diurno de la UT Amazonas.

REFERENCIA : a) Informe N° 283-2020-MIDIS/PNCM/JUT/UT AMAZONAS.
 b) Informe N° 047-2020-CONSULTOR-FFG

FECHA : Lima,

Me dirijo a usted para saludarla cordialmente e informarle en relación al documento de la referencia a), a través del cual la Jefatura de la Unidad Territorial de Amazonas, solicita la transferencia de recursos financieros para el Comité de Gestión "Nueva Jerusalén" para el acondicionamiento del SA "Nueva Jerusalén" del Servicio de Cuidado Diurno de la UT Amazonas.

Al respecto, mediante informe de la referencia b), emitido por el locador, Ing. Fernando Enrique Franco García, con O/S N°958-2020, designado para evaluar y brindar conformidad al requerimiento mencionado, de reunir los requisitos, nos precisa en sus conclusiones con el sustento correspondiente, lo siguiente:

- Que lo requerido por la Unidad Territorial de Amazonas, cuenta con la documentación técnica-administrativa-legal establecida en la Directiva N°011-2019-MIDIS/PNCM-DE para dicha intervención.
- Que se cuenta con Acta de Afectación en Uso para Locales – Acta N°010-2020-MIDIS/PNCM/UT-AMAZONAS entre el Programa Nacional Cuna Mas y El Club de Madres Señor de los Milagros con una vigencia (6 años) hasta el 21/04/2026.
- Que el Comité de Gestión "Nueva Jerusalén", tiene menos del 30 % transferencias ordinarias y extraordinarias pendientes de justificar, siendo que este resultado cumple con lo indicado en el numeral 2.5.12 de la Directiva N°014-2019-MIDIS/PNCM-DE, en consecuencia, no presenta impedimento para la transferencia.
- De acuerdo a la base de datos suministrada al corte 21/07/2020 el convenio de cooperación entre el Comité de Gestión "Nueva Jerusalén" con el PNCM tiene vigencia hasta el 31/12/2020, y el reconocimiento de Junta Directiva tiene una vigencia hasta 07/05/2021.
- Que la intervención prevista es de acondicionamiento en un área de 57.00 m2, según lo señalado en la FICHA INFORME N°021-2020-MIDIS/PNCM/UTAMAZONAS/UI/KVT.
- Que ha revisado los metrados, los precios unitarios, y el presupuesto siendo, siendo conforme que para atender el requerimiento en mención se disponga el monto de **S/ 70,422.11 (Setenta mil cuatrocientos veintidós con 11/100 soles)**, incluidos los gastos administrativos para el Servicio de Cuidado Diurno del PNCM, de acuerdo a lo señalado en el anexo N° 1.
- Que el plazo de ejecución estimado del servicio es de 40 días calendario que debería contabilizarse a partir del día siguiente de la firma del acta de entrega del local e inicio del servicio.
- Que en virtud a lo evaluado y con las consideraciones señaladas, da conformidad al requerimiento de acondicionamiento del local SA "Nueva Jerusalén", a cargo del Comité de Gestión "Nueva Jerusalén".



PERÚ

Ministerio de Desarrollo
e Inclusión Social

Viceministerio
de Prestaciones Sociales

Programa Nacional
Cuna Más

"Decenio de la Igualdad de Oportunidades para Mujeres y Hombres"
"Año de la Universalización de la Salud"

- Que mediante Memorándum N°341-2020-MIDIS/PNCM/UPPM, recibido el 11/07/2020, el Jefe de la Unidad de Planeamiento, Presupuesto y Modernización remite a la UTAI la Certificación de Crédito Presupuestario N° 1272, para el acondicionamiento de locales para el SCD.
- Dado el Estado de Emergencia Sanitaria decretado por el Estado Peruano debido al Covid-19, se ha considerado en los Gastos Generales del Presupuesto, recursos económicos para la implementación de equipos de protección personal que contribuirán a la seguridad en contra del virus mencionado.

Por tanto, verificándose la documentación de la referencia, y contándose con la conformidad al requerimiento por parte del locador mencionado, para el acondicionamiento del SA "Nueva Jerusalén" del Comité de Gestión "Nueva Jerusalén", por el monto ascendente a **S/ 70,422.11 (Setenta mil cuatrocientos veintidós con 11/100 soles)**, incluidos los gastos administrativos, es factible gestionar la Transferencia Extraordinaria de Recursos Financieros para el acondicionamiento, contando con la Certificación de Crédito Presupuestario N°1272-2020, correspondiente a la tarea (5004501.03) "Acondicionamiento de Locales del Servicio de Cuidado Diurno" de la actividad (5004501) "Acondicionamiento y Equipamiento de Locales para el Servicio de Cuidado Diurno".

En ese sentido, se recomienda que la Jefatura de la Unidad Técnica de Atención Integral, realice el trámite respectivo para derivar el requerimiento a Dirección Ejecutiva, y se gestione la emisión de la Resolución correspondiente y se proceda con la transferencia solicitada.

Es todo cuanto se informa para los fines mencionado.

Atentamente,

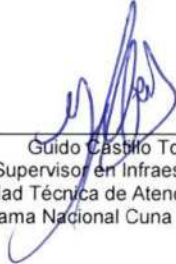

Guido Castillo Torres
Supervisor en Infraestructura
Unidad Técnica de Atención Integral
Programa Nacional Cuna Más – MIDIS

Adjunto:

- Anexo N° 01 de la Resolución Administrativa.
- Informe N° 047-2020-CONSULTOR-FFG.
- Certificación de Crédito Presupuestario1272-2020.



PERÚ

Ministerio de Desarrollo
e Inclusión SocialViceministerio
de Prestaciones SocialesPrograma Nacional
Cuna Más

0050

"Decenio de la Igualdad de Oportunidades para Mujeres y Hombres"
"Año de la Universalización de la Salud"ANEXO N° 01 DE LA RESOLUCIÓN ADMINISTRATIVA N° -2020-MIDIS/PNCM
ACONDICIONAMIENTO DE LOCAL PARA EL SERVICIO DE CUIDADO DIURNO

N°	META/ FINALIDAD	UNIDAD TERRITORIAL/ OCT	DEPARTAM ENTO	PROVINCIA	DISTRITO	COMITÉ DE GESTION	CÓD. COMITÉ DE GESTION	NOMBRE DEL LOCAL	CODIGO DEL LOCAL	TIPO	NIÑOS	MONTO DE ACONDICIONA MIENTO	GASTOS ADMINISTRATI VOS C.G.	TRANSFERENCIA FINAL
1	0180/ 0108091	AMAZONAS	AMAZONAS	UTCUBAMBA	BAGUA GRANDE	NUEVA JERUSALEN	353	NUEVA JERUSALEN	376	SA	0	70,222.11	200.00	70,422.11
								TOTAL			0	70,222.11	200.00	70,422.11

CERTIFICACIÓN DE CREDITO PRESUPUESTARIO
NOTA N° 0000001272
 (EN SOLES)

SECTOR : 40 DESARROLLO E INCLUSION SOCIAL
 PLIEGO : 040 MINISTERIO DE DESARROLLO E INCLUSION SOCIAL
 EJECUTORA : 003 MIDIS- PROGRAMA NACIONAL CUNA MAS - PNCM [001426]

MES : JULIO
 FECHA DE DOCUMENTO : 09/07/2020
 TIPO DOCUMENTO : MEMORANDUM
 JUSTIFICACIÓN : (5004501.03.UTA) ACONDICIONAMIENTO Y EQUIPAMIENTO DE LOCALES PARA EL CUIDADO DIURNO - ACONDICIONAMIENTO DE LOCALES PARA EL SERVICIO DE CUIDADO DIURNO

FECHA APROBACION : 09/07/2020
 ESTADO CERTIFICACION : APROBADO

N° DE DOCUMENTO N° 1418-2020/UTA

DETALLE DEL GASTO

SECUENCIA PRGPROD/PRY ACT/IA/OBR FN. DIV GRPF META FF RB CGTT G SG SGD ESPSPD	MONTO
---	-------

0001 INICIAL	
0098 3000584 5004501 23 051 0115 ACONDICIONAMIENTO Y EQUIPAMIENTO DE LOCALES PARA EL CUIDADO DIURNO	305,559.63
0180 ACONDICIONAMIENTO Y EQUIPAMIENTO DE LOCALES PARA EL CUIDADO DIURNO	305,559.63
1 00 RECURSOS ORDINARIOS	305,559.63
5 GASTOS CORRIENTES	305,559.63
2.5 OTROS GASTOS	305,559.63
2.5. 2 TRANSFERENCIAS A INSTITUCIONES SIN FINES DE LUCRO	305,559.63
2.5. 2 1 TRANSFERENCIAS CORRIENTES A INSTITUCIONES SIN FINES DE LUCRO.	305,559.63
2.5. 2 1. 1 TRANSFERENCIAS CORRIENTES	305,559.63
2.5. 2 1. 199 A OTRAS ORGANIZACIONES	305,559.63
0098 3000584 5004501 23 051 0115 ACONDICIONAMIENTO Y EQUIPAMIENTO DE LOCALES PARA EL CUIDADO DIURNO	160,000.00
0181 ACONDICIONAMIENTO Y EQUIPAMIENTO DE LOCALES PARA EL CUIDADO DIURNO	160,000.00
1 00 RECURSOS ORDINARIOS	160,000.00
5 GASTOS CORRIENTES	160,000.00
2.5 OTROS GASTOS	160,000.00
2.5. 2 TRANSFERENCIAS A INSTITUCIONES SIN FINES DE LUCRO	160,000.00
2.5. 2 1 TRANSFERENCIAS CORRIENTES A INSTITUCIONES SIN FINES DE LUCRO.	160,000.00
2.5. 2 1. 1 TRANSFERENCIAS CORRIENTES	160,000.00
2.5. 2 1. 199 A OTRAS ORGANIZACIONES	160,000.00
0098 3000584 5004501 23 051 0115 ACONDICIONAMIENTO Y EQUIPAMIENTO DE LOCALES PARA EL CUIDADO DIURNO	274,000.00
0182 ACONDICIONAMIENTO Y EQUIPAMIENTO DE LOCALES PARA EL CUIDADO DIURNO	274,000.00
1 00 RECURSOS ORDINARIOS	274,000.00
5 GASTOS CORRIENTES	274,000.00
2.5 OTROS GASTOS	274,000.00
2.5. 2 TRANSFERENCIAS A INSTITUCIONES SIN FINES DE LUCRO	274,000.00
2.5. 2 1 TRANSFERENCIAS CORRIENTES A INSTITUCIONES SIN FINES DE LUCRO.	274,000.00
2.5. 2 1. 1 TRANSFERENCIAS CORRIENTES	274,000.00
2.5. 2 1. 199 A OTRAS ORGANIZACIONES	274,000.00
0098 3000584 5004501 23 051 0115 ACONDICIONAMIENTO Y EQUIPAMIENTO DE LOCALES PARA EL CUIDADO DIURNO	195,000.00
0183 ACONDICIONAMIENTO Y EQUIPAMIENTO DE LOCALES PARA EL CUIDADO DIURNO	195,000.00
1 00 RECURSOS ORDINARIOS	195,000.00
5 GASTOS CORRIENTES	195,000.00
2.5 OTROS GASTOS	195,000.00
2.5. 2 TRANSFERENCIAS A INSTITUCIONES SIN FINES DE LUCRO	195,000.00
2.5. 2 1 TRANSFERENCIAS CORRIENTES A INSTITUCIONES SIN FINES DE LUCRO.	195,000.00
2.5. 2 1. 1 TRANSFERENCIAS CORRIENTES	195,000.00
2.5. 2 1. 199 A OTRAS ORGANIZACIONES	195,000.00
0098 3000584 5004501 23 051 0115 ACONDICIONAMIENTO Y EQUIPAMIENTO DE LOCALES PARA EL CUIDADO DIURNO	624,975.36
0184 ACONDICIONAMIENTO Y EQUIPAMIENTO DE LOCALES PARA EL CUIDADO DIURNO	624,975.36
1 00 RECURSOS ORDINARIOS	624,975.36
5 GASTOS CORRIENTES	624,975.36
2.5 OTROS GASTOS	624,975.36
2.5. 2 TRANSFERENCIAS A INSTITUCIONES SIN FINES DE LUCRO	624,975.36
2.5. 2 1 TRANSFERENCIAS CORRIENTES A INSTITUCIONES SIN FINES DE LUCRO.	624,975.36
2.5. 2 1. 1 TRANSFERENCIAS CORRIENTES	624,975.36
2.5. 2 1. 199 A OTRAS ORGANIZACIONES	624,975.36
0098 3000584 5004501 23 051 0115 ACONDICIONAMIENTO Y EQUIPAMIENTO DE LOCALES PARA EL CUIDADO DIURNO	330,920.10
0185 ACONDICIONAMIENTO Y EQUIPAMIENTO DE LOCALES PARA EL CUIDADO DIURNO	330,920.10

CERTIFICACIÓN DE CREDITO PRESUPUESTARIO
NOTA N° 0000001272
 (EN SOLES)

SECTOR : 40 DESARROLLO E INCLUSION SOCIAL
 PLIEGO : 040 MINISTERIO DE DESARROLLO E INCLUSION SOCIAL
 EJECUTORA : 003 MIDIS- PROGRAMA NACIONAL CUNA MAS - PNCM [001426]

MES : JULIO
 FECHA DE DOCUMENTO : 09/07/2020
 TIPO DOCUMENTO : MEMORANDUM
 JUSTIFICACIÓN : (5004501.03.UTA) ACONDICIONAMIENTO Y EQUIPAMIENTO DE LOCALES PARA EL CUIDADO DIURNO - ACONDICIONAMIENTO DE LOCALES PARA EL SERVICIO

FECHA APROBACION : 09/07/2020
 ESTADO CERTIFICACION : APROBADO

N° DE DOCUMENTO N° 1418-2020/UTAI

DE CUIDADO DIURNO

DETALLE DEL GASTO

SECUENCIA PRGPROD/PRY ACT/IOBR FN. DIV GRPF META FF RB CGTT G SG SGD ESPSPD	MONTO
---	-------

1 00 RECURSOS ORDINARIOS	330,920.10
5 GASTOS CORRIENTES	330,920.10
2.5 OTROS GASTOS	330,920.10
2.5.2 TRANSFERENCIAS A INSTITUCIONES SIN FINES DE LUCRO	330,920.10
2.5.2.1 TRANSFERENCIAS CORRIENTES A INSTITUCIONES SIN FINES DE LUCRO.	330,920.10
2.5.2.1.1 TRANSFERENCIAS CORRIENTES	330,920.10
2.5.2.1.1.99 A OTRAS ORGANIZACIONES	330,920.10
0098 3000584 5004501 23 051 0115 ACONDICIONAMIENTO Y EQUIPAMIENTO DE LOCALES PARA EL CUIDADO DIURNO	36,746.15
0186 ACONDICIONAMIENTO Y EQUIPAMIENTO DE LOCALES PARA EL CUIDADO DIURNO	36,746.15
1 00 RECURSOS ORDINARIOS	36,746.15
5 GASTOS CORRIENTES	36,746.15
2.5 OTROS GASTOS	36,746.15
2.5.2 TRANSFERENCIAS A INSTITUCIONES SIN FINES DE LUCRO	36,746.15
2.5.2.1 TRANSFERENCIAS CORRIENTES A INSTITUCIONES SIN FINES DE LUCRO.	36,746.15
2.5.2.1.1 TRANSFERENCIAS CORRIENTES	36,746.15
2.5.2.1.1.99 A OTRAS ORGANIZACIONES	36,746.15
0098 3000584 5004501 23 051 0115 ACONDICIONAMIENTO Y EQUIPAMIENTO DE LOCALES PARA EL CUIDADO DIURNO	500,505.04
0187 ACONDICIONAMIENTO Y EQUIPAMIENTO DE LOCALES PARA EL CUIDADO DIURNO	500,505.04
1 00 RECURSOS ORDINARIOS	500,505.04
5 GASTOS CORRIENTES	500,505.04
2.5 OTROS GASTOS	500,505.04
2.5.2 TRANSFERENCIAS A INSTITUCIONES SIN FINES DE LUCRO	500,505.04
2.5.2.1 TRANSFERENCIAS CORRIENTES A INSTITUCIONES SIN FINES DE LUCRO.	500,505.04
2.5.2.1.1 TRANSFERENCIAS CORRIENTES	500,505.04
2.5.2.1.1.99 A OTRAS ORGANIZACIONES	500,505.04
0098 3000584 5004501 23 051 0115 ACONDICIONAMIENTO Y EQUIPAMIENTO DE LOCALES PARA EL CUIDADO DIURNO	343,681.31
0188 ACONDICIONAMIENTO Y EQUIPAMIENTO DE LOCALES PARA EL CUIDADO DIURNO	343,681.31
1 00 RECURSOS ORDINARIOS	343,681.31
5 GASTOS CORRIENTES	343,681.31
2.5 OTROS GASTOS	343,681.31
2.5.2 TRANSFERENCIAS A INSTITUCIONES SIN FINES DE LUCRO	343,681.31
2.5.2.1 TRANSFERENCIAS CORRIENTES A INSTITUCIONES SIN FINES DE LUCRO.	343,681.31
2.5.2.1.1 TRANSFERENCIAS CORRIENTES	343,681.31
2.5.2.1.1.99 A OTRAS ORGANIZACIONES	343,681.31
0098 3000584 5004501 23 051 0115 ACONDICIONAMIENTO Y EQUIPAMIENTO DE LOCALES PARA EL CUIDADO DIURNO	197,773.83
0189 ACONDICIONAMIENTO Y EQUIPAMIENTO DE LOCALES PARA EL CUIDADO DIURNO	197,773.83
1 00 RECURSOS ORDINARIOS	197,773.83
5 GASTOS CORRIENTES	197,773.83
2.5 OTROS GASTOS	197,773.83
2.5.2 TRANSFERENCIAS A INSTITUCIONES SIN FINES DE LUCRO	197,773.83
2.5.2.1 TRANSFERENCIAS CORRIENTES A INSTITUCIONES SIN FINES DE LUCRO.	197,773.83
2.5.2.1.1 TRANSFERENCIAS CORRIENTES	197,773.83
2.5.2.1.1.99 A OTRAS ORGANIZACIONES	197,773.83
0098 3000584 5004501 23 051 0115 ACONDICIONAMIENTO Y EQUIPAMIENTO DE LOCALES PARA EL CUIDADO DIURNO	186,500.00
0190 ACONDICIONAMIENTO Y EQUIPAMIENTO DE LOCALES PARA EL CUIDADO DIURNO	186,500.00
1 00 RECURSOS ORDINARIOS	186,500.00
5 GASTOS CORRIENTES	186,500.00
2.5 OTROS GASTOS	186,500.00

CERTIFICACIÓN DE CREDITO PRESUPUESTARIO

NOTA N° 0000001272

(EN SOLES)

SECTOR : 40 DESARROLLO E INCLUSION SOCIAL

PLIEGO : 040 MINISTERIO DE DESARROLLO E INCLUSION SOCIAL

EJECUTORA : 003 MIDIS- PROGRAMA NACIONAL CUNA MAS - PNCM [001426]

MES : JULIO
FECHA DE DOCUMENTO : 09/07/2020

FECHA APROBACION : 09/07/2020
ESTADO CERTIFICACION : APROBADO

TIPO DOCUMENTO : MEMORANDUM N° DE DOCUMENTO N° 1418-2020/UTA1

JUSTIFICACIÓN : (5004501.03.UTA) ACONDICIONAMIENTO Y EQUIPAMIENTO DE LOCALES PARA EL CUIDADO DIURNO - ACONDICIONAMIENTO DE LOCALES PARA EL SERVICIO

DETALLE DEL GASTO DE CUIDADO DIURNO

SECUENCIA PRGPROD/PRYACT/IOBR FN. DIV GRPF META FF RB CGTT G SG SGD ESPESP	MONTO
2.5. 2 TRANSFERENCIAS A INSTITUCIONES SIN FINES DE LUCRO	186,500.00
2.5. 2 1 TRANSFERENCIAS CORRIENTES A INSTITUCIONES SIN FINES DE LUCRO.	186,500.00
2.5. 2 1.1 TRANSFERENCIAS CORRIENTES	186,500.00
2.5. 2 1.199 A OTRAS ORGANIZACIONES	186,500.00
0098 3000584 5004501 23 051 0115 ACONDICIONAMIENTO Y EQUIPAMIENTO DE LOCALES PARA EL CUIDADO DIURNO	524,995.17
0191 ACONDICIONAMIENTO Y EQUIPAMIENTO DE LOCALES PARA EL CUIDADO DIURNO	524,995.17
1 00 RECURSOS ORDINARIOS	524,995.17
5 GASTOS CORRIENTES	524,995.17
2.5 OTROS GASTOS	524,995.17
2.5. 2 TRANSFERENCIAS A INSTITUCIONES SIN FINES DE LUCRO	524,995.17
2.5. 2 1 TRANSFERENCIAS CORRIENTES A INSTITUCIONES SIN FINES DE LUCRO.	524,995.17
2.5. 2 1.1 TRANSFERENCIAS CORRIENTES	524,995.17
2.5. 2 1.199 A OTRAS ORGANIZACIONES	524,995.17
0098 3000584 5004501 23 051 0115 ACONDICIONAMIENTO Y EQUIPAMIENTO DE LOCALES PARA EL CUIDADO DIURNO	280,000.00
0192 ACONDICIONAMIENTO Y EQUIPAMIENTO DE LOCALES PARA EL CUIDADO DIURNO	280,000.00
1 00 RECURSOS ORDINARIOS	280,000.00
5 GASTOS CORRIENTES	280,000.00
2.5 OTROS GASTOS	280,000.00
2.5. 2 TRANSFERENCIAS A INSTITUCIONES SIN FINES DE LUCRO	280,000.00
2.5. 2 1 TRANSFERENCIAS CORRIENTES A INSTITUCIONES SIN FINES DE LUCRO.	280,000.00
2.5. 2 1.1 TRANSFERENCIAS CORRIENTES	280,000.00
2.5. 2 1.199 A OTRAS ORGANIZACIONES	280,000.00
0098 3000584 5004501 23 051 0115 ACONDICIONAMIENTO Y EQUIPAMIENTO DE LOCALES PARA EL CUIDADO DIURNO	232,385.00
0193 ACONDICIONAMIENTO Y EQUIPAMIENTO DE LOCALES PARA EL CUIDADO DIURNO	232,385.00
1 00 RECURSOS ORDINARIOS	232,385.00
5 GASTOS CORRIENTES	232,385.00
2.5 OTROS GASTOS	232,385.00
2.5. 2 TRANSFERENCIAS A INSTITUCIONES SIN FINES DE LUCRO	232,385.00
2.5. 2 1 TRANSFERENCIAS CORRIENTES A INSTITUCIONES SIN FINES DE LUCRO.	232,385.00
2.5. 2 1.1 TRANSFERENCIAS CORRIENTES	232,385.00
2.5. 2 1.199 A OTRAS ORGANIZACIONES	232,385.00
0098 3000584 5004501 23 051 0115 ACONDICIONAMIENTO Y EQUIPAMIENTO DE LOCALES PARA EL CUIDADO DIURNO	851,985.63
0194 ACONDICIONAMIENTO Y EQUIPAMIENTO DE LOCALES PARA EL CUIDADO DIURNO	851,985.63
1 00 RECURSOS ORDINARIOS	851,985.63
5 GASTOS CORRIENTES	851,985.63
2.5 OTROS GASTOS	851,985.63
2.5. 2 TRANSFERENCIAS A INSTITUCIONES SIN FINES DE LUCRO	851,985.63
2.5. 2 1 TRANSFERENCIAS CORRIENTES A INSTITUCIONES SIN FINES DE LUCRO.	851,985.63
2.5. 2 1.1 TRANSFERENCIAS CORRIENTES	851,985.63
2.5. 2 1.199 A OTRAS ORGANIZACIONES	851,985.63
0098 3000584 5004501 23 051 0115 ACONDICIONAMIENTO Y EQUIPAMIENTO DE LOCALES PARA EL CUIDADO DIURNO	215,000.00
0195 ACONDICIONAMIENTO Y EQUIPAMIENTO DE LOCALES PARA EL CUIDADO DIURNO	215,000.00
1 00 RECURSOS ORDINARIOS	215,000.00
5 GASTOS CORRIENTES	215,000.00
2.5 OTROS GASTOS	215,000.00
2.5. 2 TRANSFERENCIAS A INSTITUCIONES SIN FINES DE LUCRO	215,000.00
2.5. 2 1 TRANSFERENCIAS CORRIENTES A INSTITUCIONES SIN FINES DE LUCRO.	215,000.00
2.5. 2 1.1 TRANSFERENCIAS CORRIENTES	215,000.00

CERTIFICACIÓN DE CREDITO PRESUPUESTARIO
NOTA N° 0000001272
(EN SOLES)

SECTOR : 40 DESARROLLO E INCLUSION SOCIAL
PLIEGO : 040 MINISTERIO DE DESARROLLO E INCLUSION SOCIAL
EJECUTORA : 003 MIDIS- PROGRAMA NACIONAL CUNA MAS - PNCM [001426]

MES : JULIO
FECHA DE DOCUMENTO : 09/07/2020
TIPO DOCUMENTO : MEMORANDUM
JUSTIFICACIÓN : (5004501.03.UTA) ACONDICIONAMIENTO Y EQUIPAMIENTO DE LOCALES PARA EL CUIDADO DIURNO - ACONDICIONAMIENTO DE LOCALES PARA EL SERVICIO DE CUIDADO DIURNO

FECHA APROBACION : 09/07/2020
ESTADO CERTIFICACION : APROBADO

N° DE DOCUMENTO N° 1418-2020/UTAI

DETALLE DEL GASTO

SECUENCIA PRGPRODI/PRY ACT/II/OBR FN. DIVF GRPF META FF RB CGTT G SG SGD ESPSPD	MONTO
---	-------

2.5.2 1.1 99 A OTRAS ORGANIZACIONES	215,000.00
0098 3000584 5004501 23 051 0115 ACONDICIONAMIENTO Y EQUIPAMIENTO DE LOCALES PARA EL CUIDADO DIURNO	42,452.00
0196 ACONDICIONAMIENTO Y EQUIPAMIENTO DE LOCALES PARA EL CUIDADO DIURNO	42,452.00
1 00 RECURSOS ORDINARIOS	42,452.00
5 GASTOS CORRIENTES	42,452.00
2.5 OTROS GASTOS	42,452.00
2.5.2 TRANSFERENCIAS A INSTITUCIONES SIN FINES DE LUCRO	42,452.00
2.5.2 1 TRANSFERENCIAS CORRIENTES A INSTITUCIONES SIN FINES DE LUCRO.	42,452.00
2.5.2 1.1 TRANSFERENCIAS CORRIENTES	42,452.00
2.5.2 1.1 99 A OTRAS ORGANIZACIONES	42,452.00
0098 3000584 5004501 23 051 0115 ACONDICIONAMIENTO Y EQUIPAMIENTO DE LOCALES PARA EL CUIDADO DIURNO	175,050.00
0197 ACONDICIONAMIENTO Y EQUIPAMIENTO DE LOCALES PARA EL CUIDADO DIURNO	175,050.00
1 00 RECURSOS ORDINARIOS	175,050.00
5 GASTOS CORRIENTES	175,050.00
2.5 OTROS GASTOS	175,050.00
2.5.2 TRANSFERENCIAS A INSTITUCIONES SIN FINES DE LUCRO	175,050.00
2.5.2 1 TRANSFERENCIAS CORRIENTES A INSTITUCIONES SIN FINES DE LUCRO.	175,050.00
2.5.2 1.1 TRANSFERENCIAS CORRIENTES	175,050.00
2.5.2 1.1 99 A OTRAS ORGANIZACIONES	175,050.00
0098 3000584 5004501 23 051 0115 ACONDICIONAMIENTO Y EQUIPAMIENTO DE LOCALES PARA EL CUIDADO DIURNO	269,637.89
0198 ACONDICIONAMIENTO Y EQUIPAMIENTO DE LOCALES PARA EL CUIDADO DIURNO	269,637.89
1 00 RECURSOS ORDINARIOS	269,637.89
5 GASTOS CORRIENTES	269,637.89
2.5 OTROS GASTOS	269,637.89
2.5.2 TRANSFERENCIAS A INSTITUCIONES SIN FINES DE LUCRO	269,637.89
2.5.2 1 TRANSFERENCIAS CORRIENTES A INSTITUCIONES SIN FINES DE LUCRO.	269,637.89
2.5.2 1.1 TRANSFERENCIAS CORRIENTES	269,637.89
2.5.2 1.1 99 A OTRAS ORGANIZACIONES	269,637.89
0098 3000584 5004501 23 051 0115 ACONDICIONAMIENTO Y EQUIPAMIENTO DE LOCALES PARA EL CUIDADO DIURNO	353,765.08
0199 ACONDICIONAMIENTO Y EQUIPAMIENTO DE LOCALES PARA EL CUIDADO DIURNO	353,765.08
1 00 RECURSOS ORDINARIOS	353,765.08
5 GASTOS CORRIENTES	353,765.08
2.5 OTROS GASTOS	353,765.08
2.5.2 TRANSFERENCIAS A INSTITUCIONES SIN FINES DE LUCRO	353,765.08
2.5.2 1 TRANSFERENCIAS CORRIENTES A INSTITUCIONES SIN FINES DE LUCRO.	353,765.08
2.5.2 1.1 TRANSFERENCIAS CORRIENTES	353,765.08
2.5.2 1.1 99 A OTRAS ORGANIZACIONES	353,765.08
0098 3000584 5004501 23 051 0115 ACONDICIONAMIENTO Y EQUIPAMIENTO DE LOCALES PARA EL CUIDADO DIURNO	484,072.14
0200 ACONDICIONAMIENTO Y EQUIPAMIENTO DE LOCALES PARA EL CUIDADO DIURNO	484,072.14
1 00 RECURSOS ORDINARIOS	484,072.14
5 GASTOS CORRIENTES	484,072.14
2.5 OTROS GASTOS	484,072.14
2.5.2 TRANSFERENCIAS A INSTITUCIONES SIN FINES DE LUCRO	484,072.14
2.5.2 1 TRANSFERENCIAS CORRIENTES A INSTITUCIONES SIN FINES DE LUCRO.	484,072.14
2.5.2 1.1 TRANSFERENCIAS CORRIENTES	484,072.14
2.5.2 1.1 99 A OTRAS ORGANIZACIONES	484,072.14
0098 3000584 5004501 23 051 0115 ACONDICIONAMIENTO Y EQUIPAMIENTO DE LOCALES PARA EL CUIDADO DIURNO	205,000.00
0201 ACONDICIONAMIENTO Y EQUIPAMIENTO DE LOCALES PARA EL CUIDADO DIURNO	205,000.00

CERTIFICACIÓN DE CREDITO PRESUPUESTARIO
NOTA N° 0000001272
(EN SOLES)

SECTOR : 40 DESARROLLO E INCLUSION SOCIAL
PLIEGO : 040 MINISTERIO DE DESARROLLO E INCLUSION SOCIAL
EJECUTORA : 003 MIDIS- PROGRAMA NACIONAL CUNA MAS - PNCM [001426]

MES : JULIO
FECHA DE DOCUMENTO : 09/07/2020
TIPO DOCUMENTO : MEMORANDUM
JUSTIFICACIÓN : (5004501.03.UTA) ACONDICIONAMIENTO Y EQUIPAMIENTO DE LOCALES PARA EL CUIDADO DIURNO - ACONDICIONAMIENTO DE LOCALES PARA EL SERVICIO DE CUIDADO DIURNO

FECHA APROBACION : 09/07/2020
ESTADO CERTIFICACION : APROBADO

N° DE DOCUMENTO N° 1418-2020/UTA

DETALLE DEL GASTO

SECUENCIA PRGPROD/PRY ACT/IA/OBR FN. DIV GRPF META FF RB CGTT G SG SGD ESPSPD	MONTO
1 00 RECURSOS ORDINARIOS	205,000.00
5 GASTOS CORRIENTES	205,000.00
2.5 OTROS GASTOS	205,000.00
2.5.2 TRANSFERENCIAS A INSTITUCIONES SIN FINES DE LUCRO	205,000.00
2.5.2.1 TRANSFERENCIAS CORRIENTES A INSTITUCIONES SIN FINES DE LUCRO.	205,000.00
2.5.2.1.1 TRANSFERENCIAS CORRIENTES	205,000.00
2.5.2.1.1.99 A OTRAS ORGANIZACIONES	205,000.00
0098 3000584 5004501 23 051 0115 ACONDICIONAMIENTO Y EQUIPAMIENTO DE LOCALES PARA EL CUIDADO DIURNO	405,424.87
0202 ACONDICIONAMIENTO Y EQUIPAMIENTO DE LOCALES PARA EL CUIDADO DIURNO	405,424.87
1 00 RECURSOS ORDINARIOS	405,424.87
5 GASTOS CORRIENTES	405,424.87
2.5 OTROS GASTOS	405,424.87
2.5.2 TRANSFERENCIAS A INSTITUCIONES SIN FINES DE LUCRO	405,424.87
2.5.2.1 TRANSFERENCIAS CORRIENTES A INSTITUCIONES SIN FINES DE LUCRO.	405,424.87
2.5.2.1.1 TRANSFERENCIAS CORRIENTES	405,424.87
2.5.2.1.1.99 A OTRAS ORGANIZACIONES	405,424.87
0098 3000584 5004501 23 051 0115 ACONDICIONAMIENTO Y EQUIPAMIENTO DE LOCALES PARA EL CUIDADO DIURNO	80,000.00
0203 ACONDICIONAMIENTO Y EQUIPAMIENTO DE LOCALES PARA EL CUIDADO DIURNO	80,000.00
1 00 RECURSOS ORDINARIOS	80,000.00
5 GASTOS CORRIENTES	80,000.00
2.5 OTROS GASTOS	80,000.00
2.5.2 TRANSFERENCIAS A INSTITUCIONES SIN FINES DE LUCRO	80,000.00
2.5.2.1 TRANSFERENCIAS CORRIENTES A INSTITUCIONES SIN FINES DE LUCRO.	80,000.00
2.5.2.1.1 TRANSFERENCIAS CORRIENTES	80,000.00
2.5.2.1.1.99 A OTRAS ORGANIZACIONES	80,000.00
0098 3000584 5004501 23 051 0115 ACONDICIONAMIENTO Y EQUIPAMIENTO DE LOCALES PARA EL CUIDADO DIURNO	294,761.00
0204 ACONDICIONAMIENTO Y EQUIPAMIENTO DE LOCALES PARA EL CUIDADO DIURNO	294,761.00
1 00 RECURSOS ORDINARIOS	294,761.00
5 GASTOS CORRIENTES	294,761.00
2.5 OTROS GASTOS	294,761.00
2.5.2 TRANSFERENCIAS A INSTITUCIONES SIN FINES DE LUCRO	294,761.00
2.5.2.1 TRANSFERENCIAS CORRIENTES A INSTITUCIONES SIN FINES DE LUCRO.	294,761.00
2.5.2.1.1 TRANSFERENCIAS CORRIENTES	294,761.00
2.5.2.1.1.99 A OTRAS ORGANIZACIONES	294,761.00
TOTAL	7,570,190.20
0001 AMPLIACIONES	
0098 3000584 5004501 23 051 0115 ACONDICIONAMIENTO Y EQUIPAMIENTO DE LOCALES PARA EL CUIDADO DIURNO	36,800.88
0180 ACONDICIONAMIENTO Y EQUIPAMIENTO DE LOCALES PARA EL CUIDADO DIURNO	36,800.88
1 00 RECURSOS ORDINARIOS	36,800.88
5 GASTOS CORRIENTES	36,800.88
2.5 OTROS GASTOS	36,800.88
2.5.2 TRANSFERENCIAS A INSTITUCIONES SIN FINES DE LUCRO	36,800.88
2.5.2.1 TRANSFERENCIAS CORRIENTES A INSTITUCIONES SIN FINES DE LUCRO.	36,800.88
2.5.2.1.1 TRANSFERENCIAS CORRIENTES	36,800.88
2.5.2.1.1.99 A OTRAS ORGANIZACIONES	36,800.88
0098 3000584 5004501 23 051 0115 ACONDICIONAMIENTO Y EQUIPAMIENTO DE LOCALES PARA EL CUIDADO DIURNO	74,079.90
0185 ACONDICIONAMIENTO Y EQUIPAMIENTO DE LOCALES PARA EL CUIDADO DIURNO	74,079.90

CERTIFICACIÓN DE CREDITO PRESUPUESTARIO
NOTA N° 0000001272
 (EN SOLES)

SECTOR : 40 DESARROLLO E INCLUSION SOCIAL
 PLIEGO : 040 MINISTERIO DE DESARROLLO E INCLUSION SOCIAL
 EJECUTORA : 003 MIDIS- PROGRAMA NACIONAL CUNA MAS - PNCM [001426]

MES : JULIO
 FECHA DE DOCUMENTO : 10/07/2020
 TIPO DOCUMENTO : MEMORANDUM
 JUSTIFICACIÓN : (5004501.03.UTA) ACONDICIONAMIENTO Y EQUIPAMIENTO DE LOCALES PARA EL CUIDADO DIURNO - ACONDICIONAMIENTO DE LOCALES PARA EL SERVICIO DE CUIDADO DIURNO

FECHA APROBACION : 10/07/2020
 ESTADO CERTIFICACION : APROBADO

N° DE DOCUMENTO N° 1418-2020/UTA

DETALLE DEL GASTO

SECUENCIA PRGPRODI/PRY ACT/A/OBR FN. DIVF GRPF META FF RB CGTT G SG SGD ESPESPD	MONTO
1 00 RECURSOS ORDINARIOS	74,079.90
5 GASTOS CORRIENTES	74,079.90
2.5 OTROS GASTOS	74,079.90
2.5. 2 TRANSFERENCIAS A INSTITUCIONES SIN FINES DE LUCRO	74,079.90
2.5. 2 1 TRANSFERENCIAS CORRIENTES A INSTITUCIONES SIN FINES DE LUCRO.	74,079.90
2.5. 2 1. 1 TRANSFERENCIAS CORRIENTES	74,079.90
2.5. 2 1. 1 99 A OTRAS ORGANIZACIONES	74,079.90
0098 3000584 5004501 23 051 0115 ACONDICIONAMIENTO Y EQUIPAMIENTO DE LOCALES PARA EL CUIDADO DIURNO	33,253.85
0186 ACONDICIONAMIENTO Y EQUIPAMIENTO DE LOCALES PARA EL CUIDADO DIURNO	33,253.85
1 00 RECURSOS ORDINARIOS	33,253.85
5 GASTOS CORRIENTES	33,253.85
2.5 OTROS GASTOS	33,253.85
2.5. 2 TRANSFERENCIAS A INSTITUCIONES SIN FINES DE LUCRO	33,253.85
2.5. 2 1 TRANSFERENCIAS CORRIENTES A INSTITUCIONES SIN FINES DE LUCRO.	33,253.85
2.5. 2 1. 1 TRANSFERENCIAS CORRIENTES	33,253.85
2.5. 2 1. 1 99 A OTRAS ORGANIZACIONES	33,253.85
0098 3000584 5004501 23 051 0115 ACONDICIONAMIENTO Y EQUIPAMIENTO DE LOCALES PARA EL CUIDADO DIURNO	18,868.28
0194 ACONDICIONAMIENTO Y EQUIPAMIENTO DE LOCALES PARA EL CUIDADO DIURNO	18,868.28
1 00 RECURSOS ORDINARIOS	18,868.28
5 GASTOS CORRIENTES	18,868.28
2.5 OTROS GASTOS	18,868.28
2.5. 2 TRANSFERENCIAS A INSTITUCIONES SIN FINES DE LUCRO	18,868.28
2.5. 2 1 TRANSFERENCIAS CORRIENTES A INSTITUCIONES SIN FINES DE LUCRO.	18,868.28
2.5. 2 1. 1 TRANSFERENCIAS CORRIENTES	18,868.28
2.5. 2 1. 1 99 A OTRAS ORGANIZACIONES	18,868.28
0098 3000584 5004501 23 051 0115 ACONDICIONAMIENTO Y EQUIPAMIENTO DE LOCALES PARA EL CUIDADO DIURNO	154,950.00
0196 ACONDICIONAMIENTO Y EQUIPAMIENTO DE LOCALES PARA EL CUIDADO DIURNO	154,950.00
1 00 RECURSOS ORDINARIOS	154,950.00
5 GASTOS CORRIENTES	154,950.00
2.5 OTROS GASTOS	154,950.00
2.5. 2 TRANSFERENCIAS A INSTITUCIONES SIN FINES DE LUCRO	154,950.00
2.5. 2 1 TRANSFERENCIAS CORRIENTES A INSTITUCIONES SIN FINES DE LUCRO.	154,950.00
2.5. 2 1. 1 TRANSFERENCIAS CORRIENTES	154,950.00
2.5. 2 1. 1 99 A OTRAS ORGANIZACIONES	154,950.00
0098 3000584 5004501 23 051 0115 ACONDICIONAMIENTO Y EQUIPAMIENTO DE LOCALES PARA EL CUIDADO DIURNO	262,165.95
0198 ACONDICIONAMIENTO Y EQUIPAMIENTO DE LOCALES PARA EL CUIDADO DIURNO	262,165.95
1 00 RECURSOS ORDINARIOS	262,165.95
5 GASTOS CORRIENTES	262,165.95
2.5 OTROS GASTOS	262,165.95
2.5. 2 TRANSFERENCIAS A INSTITUCIONES SIN FINES DE LUCRO	262,165.95
2.5. 2 1 TRANSFERENCIAS CORRIENTES A INSTITUCIONES SIN FINES DE LUCRO.	262,165.95
2.5. 2 1. 1 TRANSFERENCIAS CORRIENTES	262,165.95
2.5. 2 1. 1 99 A OTRAS ORGANIZACIONES	262,165.95
0098 3000584 5004501 23 051 0115 ACONDICIONAMIENTO Y EQUIPAMIENTO DE LOCALES PARA EL CUIDADO DIURNO	32,784.86
0202 ACONDICIONAMIENTO Y EQUIPAMIENTO DE LOCALES PARA EL CUIDADO DIURNO	32,784.86
1 00 RECURSOS ORDINARIOS	32,784.86
5 GASTOS CORRIENTES	32,784.86
2.5 OTROS GASTOS	32,784.86

CÉRTIFICACIÓN DE CREDITOPRESUPUESTARIO
NOTA N° 0000001272
 (EN SOLES)

SECTOR : 40 DESARROLLO E INCLUSION SOCIAL
 PLIEGO : 040 MINISTERIO DE DESARROLLO E INCLUSION SOCIAL
 EJECUTORA : 003 MIDIS- PROGRAMA NACIONAL CUNA MAS - PNCM [001426]

MES : JULIO
 FECHA DE DOCUMENTO : 10/07/2020
 TIPO DOCUMENTO : MEMORANDUM
 JUSTIFICACIÓN : (5004501.03.UTAI) ACONDICIONAMIENTO Y EQUIPAMIENTO DE LOCALES PARA EL CUIDADO DIURNO - ACONDICIONAMIENTO DE LOCALES PARA EL SERVICIO DE CUIDADO DIURNO

FECHA APROBACION : 10/07/2020
 ESTADO CERTIFICACION : APROBADO

N° DE DOCUMENTO N° 1418-2020/UTAI

DETALLE DEL GASTO

SECUENCIA PRGPRDIPRY ACT/A/OBR FN. DIVF GRPF META FF RB CGTT G SG SGD ESPSPD	MONTO
2.5.2 TRANSFERENCIAS A INSTITUCIONES SIN FINES DE LUCRO	32,784.86
2.5.2.1 TRANSFERENCIAS CORRIENTES A INSTITUCIONES SIN FINES DE LUCRO.	32,784.86
2.5.2.1.1 TRANSFERENCIAS CORRIENTES	32,784.86
2.5.2.1.199 A OTRAS ORGANIZACIONES	32,784.86
0098 3000584 5004501 23 051 0115 ACONDICIONAMIENTO Y EQUIPAMIENTO DE LOCALES PARA EL CUIDADO DIURNO	159,961.76
0204 ACONDICIONAMIENTO Y EQUIPAMIENTO DE LOCALES PARA EL CUIDADO DIURNO	159,961.76
1 00 RECURSOS ORDINARIOS	159,961.76
5 GASTOS CORRIENTES	159,961.76
2.5 OTROS GASTOS	159,961.76
2.5.2 TRANSFERENCIAS A INSTITUCIONES SIN FINES DE LUCRO	159,961.76
2.5.2.1 TRANSFERENCIAS CORRIENTES A INSTITUCIONES SIN FINES DE LUCRO.	159,961.76
2.5.2.1.1 TRANSFERENCIAS CORRIENTES	159,961.76
2.5.2.1.199 A OTRAS ORGANIZACIONES	159,961.76
TOTAL AMPLIACIONES	772,865.48
0001 AMPLIACIONES	
0098 3000584 5004501 23 051 0115 ACONDICIONAMIENTO Y EQUIPAMIENTO DE LOCALES PARA EL CUIDADO DIURNO	135,545.00
0197 ACONDICIONAMIENTO Y EQUIPAMIENTO DE LOCALES PARA EL CUIDADO DIURNO	135,545.00
1 00 RECURSOS ORDINARIOS	135,545.00
5 GASTOS CORRIENTES	135,545.00
2.5 OTROS GASTOS	135,545.00
2.5.2 TRANSFERENCIAS A INSTITUCIONES SIN FINES DE LUCRO	135,545.00
2.5.2.1 TRANSFERENCIAS CORRIENTES A INSTITUCIONES SIN FINES DE LUCRO.	135,545.00
2.5.2.1.1 TRANSFERENCIAS CORRIENTES	135,545.00
2.5.2.1.199 A OTRAS ORGANIZACIONES	135,545.00
TOTAL AMPLIACIONES	135,545.00
0001 REBAJAS	
0098 3000584 5004501 23 051 0115 ACONDICIONAMIENTO Y EQUIPAMIENTO DE LOCALES PARA EL CUIDADO DIURNO	-8,400.00
0196 ACONDICIONAMIENTO Y EQUIPAMIENTO DE LOCALES PARA EL CUIDADO DIURNO	-8,400.00
1 00 RECURSOS ORDINARIOS	-8,400.00
5 GASTOS CORRIENTES	-8,400.00
2.5 OTROS GASTOS	-8,400.00
2.5.2 TRANSFERENCIAS A INSTITUCIONES SIN FINES DE LUCRO	-8,400.00
2.5.2.1 TRANSFERENCIAS CORRIENTES A INSTITUCIONES SIN FINES DE LUCRO.	-8,400.00
2.5.2.1.1 TRANSFERENCIAS CORRIENTES	-8,400.00
2.5.2.1.199 A OTRAS ORGANIZACIONES	-8,400.00
TOTAL REBAJAS	-8,400.00
0001 AMPLIACIONES	
0098 3000584 5004501 23 051 0115 ACONDICIONAMIENTO Y EQUIPAMIENTO DE LOCALES PARA EL CUIDADO DIURNO	12,600.00
0204 ACONDICIONAMIENTO Y EQUIPAMIENTO DE LOCALES PARA EL CUIDADO DIURNO	12,600.00
1 00 RECURSOS ORDINARIOS	12,600.00
5 GASTOS CORRIENTES	12,600.00
2.5 OTROS GASTOS	12,600.00
2.5.2 TRANSFERENCIAS A INSTITUCIONES SIN FINES DE LUCRO	12,600.00
2.5.2.1 TRANSFERENCIAS CORRIENTES A INSTITUCIONES SIN FINES DE LUCRO.	12,600.00
2.5.2.1.1 TRANSFERENCIAS CORRIENTES	12,600.00
2.5.2.1.199 A OTRAS ORGANIZACIONES	12,600.00
TOTAL AMPLIACIONES	12,600.00

CERTIFICACIÓN DE CREDITO PRESUPUESTARIO
NOTA Nº 0000001272
 (EN SOLES)

SECTOR : 40 DESARROLLO E INCLUSION SOCIAL
 PLIEGO : 040 MINISTERIO DE DESARROLLO E INCLUSION SOCIAL
 EJECUTORA : 003 MIDIS- PROGRAMA NACIONAL CUNA MAS - PNCM [001426]

MES : SETIEMBRE
 FECHA DE DOCUMENTO : 25/09/2020
 TIPO DOCUMENTO : MEMORANDUM
 JUSTIFICACIÓN : (5004501.03.UTA) ACONDICIONAMIENTO Y EQUIPAMIENTO DE LOCALES PARA EL CUIDADO DIURNO - ACONDICIONAMIENTO DE LOCALES PARA EL SERVICIO DE CUIDADO DIURNO

FECHA APROBACION : 25/09/2020
 ESTADO CERTIFICACION : APROBADO

Nº DE DOCUMENTO 1866-2020/UTA

DETALLE DEL GASTO

SECUENCIA PRGPROD/PRY ACTIA/OBR FN. DIVF GRPF META FF RB CGTT G SG SGD ESPSPD	MONTO
---	-------

0001 AMPLIACIONES

0098 3000584 5004501 23 051 0115 ACONDICIONAMIENTO Y EQUIPAMIENTO DE LOCALES PARA EL CUIDADO DIURNO	80,000.00
0193 ACONDICIONAMIENTO Y EQUIPAMIENTO DE LOCALES PARA EL CUIDADO DIURNO	80,000.00
1 00 RECURSOS ORDINARIOS	80,000.00
5 GASTOS CORRIENTES	80,000.00
2.5 OTROS GASTOS	80,000.00
2.5.2 TRANSFERENCIAS A INSTITUCIONES SIN FINES DE LUCRO	80,000.00
2.5.2.1 TRANSFERENCIAS CORRIENTES A INSTITUCIONES SIN FINES DE LUCRO.	80,000.00
2.5.2.1.1 TRANSFERENCIAS CORRIENTES	80,000.00
2.5.2.1.1.99 A OTRAS ORGANIZACIONES	80,000.00

TOTAL AMPLIACIONES	80,000.00
---------------------------	------------------

0001 REBAJAS

0098 3000584 5004501 23 051 0115 ACONDICIONAMIENTO Y EQUIPAMIENTO DE LOCALES PARA EL CUIDADO DIURNO	-160,000.00
0181 ACONDICIONAMIENTO Y EQUIPAMIENTO DE LOCALES PARA EL CUIDADO DIURNO	-160,000.00
1 00 RECURSOS ORDINARIOS	-160,000.00
5 GASTOS CORRIENTES	-160,000.00
2.5 OTROS GASTOS	-160,000.00
2.5.2 TRANSFERENCIAS A INSTITUCIONES SIN FINES DE LUCRO	-160,000.00
2.5.2.1 TRANSFERENCIAS CORRIENTES A INSTITUCIONES SIN FINES DE LUCRO.	-160,000.00
2.5.2.1.1 TRANSFERENCIAS CORRIENTES	-160,000.00
2.5.2.1.1.99 A OTRAS ORGANIZACIONES	-160,000.00
0098 3000584 5004501 23 051 0115 ACONDICIONAMIENTO Y EQUIPAMIENTO DE LOCALES PARA EL CUIDADO DIURNO	-203,556.87
0184 ACONDICIONAMIENTO Y EQUIPAMIENTO DE LOCALES PARA EL CUIDADO DIURNO	-203,556.87
1 00 RECURSOS ORDINARIOS	-203,556.87
5 GASTOS CORRIENTES	-203,556.87
2.5 OTROS GASTOS	-203,556.87
2.5.2 TRANSFERENCIAS A INSTITUCIONES SIN FINES DE LUCRO	-203,556.87
2.5.2.1 TRANSFERENCIAS CORRIENTES A INSTITUCIONES SIN FINES DE LUCRO.	-203,556.87
2.5.2.1.1 TRANSFERENCIAS CORRIENTES	-203,556.87
2.5.2.1.1.99 A OTRAS ORGANIZACIONES	-203,556.87
0098 3000584 5004501 23 051 0115 ACONDICIONAMIENTO Y EQUIPAMIENTO DE LOCALES PARA EL CUIDADO DIURNO	-25,000.00
0186 ACONDICIONAMIENTO Y EQUIPAMIENTO DE LOCALES PARA EL CUIDADO DIURNO	-25,000.00
1 00 RECURSOS ORDINARIOS	-25,000.00
5 GASTOS CORRIENTES	-25,000.00
2.5 OTROS GASTOS	-25,000.00
2.5.2 TRANSFERENCIAS A INSTITUCIONES SIN FINES DE LUCRO	-25,000.00
2.5.2.1 TRANSFERENCIAS CORRIENTES A INSTITUCIONES SIN FINES DE LUCRO.	-25,000.00
2.5.2.1.1 TRANSFERENCIAS CORRIENTES	-25,000.00
2.5.2.1.1.99 A OTRAS ORGANIZACIONES	-25,000.00
0098 3000584 5004501 23 051 0115 ACONDICIONAMIENTO Y EQUIPAMIENTO DE LOCALES PARA EL CUIDADO DIURNO	-98,775.74
0194 ACONDICIONAMIENTO Y EQUIPAMIENTO DE LOCALES PARA EL CUIDADO DIURNO	-98,775.74
1 00 RECURSOS ORDINARIOS	-98,775.74
5 GASTOS CORRIENTES	-98,775.74
2.5 OTROS GASTOS	-98,775.74
2.5.2 TRANSFERENCIAS A INSTITUCIONES SIN FINES DE LUCRO	-98,775.74
2.5.2.1 TRANSFERENCIAS CORRIENTES A INSTITUCIONES SIN FINES DE LUCRO.	-98,775.74
2.5.2.1.1 TRANSFERENCIAS CORRIENTES	-98,775.74

CERTIFICACIÓN DE CREDITO PRESUPUESTARIO

NOTA N° 0000001272

(EN SOLES)

SECTOR : 40 DESARROLLO E INCLUSION SOCIAL

PLIEGO : 040 MINISTERIO DE DESARROLLO E INCLUSION SOCIAL

EJECUTORA : 003 MIDIS- PROGRAMA NACIONAL CUNA MAS - PNCM [001426]

MES : OCTUBRE

FECHA APROBACION : 07/10/2020

FECHA DEDOCUMENTO : 07/10/2020

ESTADO CERTIFICACION : APROBADO

TIPO DOCUMENTO : MEMORANDUM

N° DE DOCUMENTO N° 1933-2020/UTAI

JUSTIFICACIÓN : (5004501.03.UTAI) ACONDICIONAMIENTO Y EQUIPAMIENTO DE LOCALES PARA EL CUIDADO DIURNO - ACONDICIONAMIENTO DE LOCALES PARA EL SERVICIO DE CUIDADO DIURNO

DETALLE DEL GASTO

SECUENCIA PRGPROD/PRY ACT/IA/OBR FN. DIV GRFF META FF RB CGTT G SG SGD ESPSPD	MONTO
---	-------

2.5.2 1.1 99 A OTRAS ORGANIZACIONES	-98,775.74
0098 3000584 5004501 23 051 0115 ACONDICIONAMIENTO Y EQUIPAMIENTO DE LOCALES PARA EL CUIDADO DIURNO	-112,234.58
0195 ACONDICIONAMIENTO Y EQUIPAMIENTO DE LOCALES PARA EL CUIDADO DIURNO	-112,234.58
1 00 RECURSOS ORDINARIOS	-112,234.58
5 GASTOS CORRIENTES	-112,234.58
2.5 OTROS GASTOS	-112,234.58
2.5.2 TRANSFERENCIAS A INSTITUCIONES SIN FINES DE LUCRO	-112,234.58
2.5.2 1 TRANSFERENCIAS CORRIENTES A INSTITUCIONES SIN FINES DE LUCRO.	-112,234.58
2.5.2 1.1 TRANSFERENCIAS CORRIENTES	-112,234.58
2.5.2 1.1 99 A OTRAS ORGANIZACIONES	-112,234.58
0098 3000584 5004501 23 051 0115 ACONDICIONAMIENTO Y EQUIPAMIENTO DE LOCALES PARA EL CUIDADO DIURNO	-185,950.84
0198 ACONDICIONAMIENTO Y EQUIPAMIENTO DE LOCALES PARA EL CUIDADO DIURNO	-185,950.84
1 00 RECURSOS ORDINARIOS	-185,950.84
5 GASTOS CORRIENTES	-185,950.84
2.5 OTROS GASTOS	-185,950.84
2.5.2 TRANSFERENCIAS A INSTITUCIONES SIN FINES DE LUCRO	-185,950.84
2.5.2 1 TRANSFERENCIAS CORRIENTES A INSTITUCIONES SIN FINES DE LUCRO.	-185,950.84
2.5.2 1.1 TRANSFERENCIAS CORRIENTES	-185,950.84
2.5.2 1.1 99 A OTRAS ORGANIZACIONES	-185,950.84

TOTAL REBAJAS	-785,518.03
----------------------	--------------------

0001 AMPLIACIONES

0098 3000584 5004501 23 051 0115 ACONDICIONAMIENTO Y EQUIPAMIENTO DE LOCALES PARA EL CUIDADO DIURNO	149,066.68
0187 ACONDICIONAMIENTO Y EQUIPAMIENTO DE LOCALES PARA EL CUIDADO DIURNO	149,066.68
1 00 RECURSOS ORDINARIOS	149,066.68
5 GASTOS CORRIENTES	149,066.68
2.5 OTROS GASTOS	149,066.68
2.5.2 TRANSFERENCIAS A INSTITUCIONES SIN FINES DE LUCRO	149,066.68
2.5.2 1 TRANSFERENCIAS CORRIENTES A INSTITUCIONES SIN FINES DE LUCRO.	149,066.68
2.5.2 1.1 TRANSFERENCIAS CORRIENTES	149,066.68
2.5.2 1.1 99 A OTRAS ORGANIZACIONES	149,066.68
0098 3000584 5004501 23 051 0115 ACONDICIONAMIENTO Y EQUIPAMIENTO DE LOCALES PARA EL CUIDADO DIURNO	27,370.54
0189 ACONDICIONAMIENTO Y EQUIPAMIENTO DE LOCALES PARA EL CUIDADO DIURNO	27,370.54
1 00 RECURSOS ORDINARIOS	27,370.54
5 GASTOS CORRIENTES	27,370.54
2.5 OTROS GASTOS	27,370.54
2.5.2 TRANSFERENCIAS A INSTITUCIONES SIN FINES DE LUCRO	27,370.54
2.5.2 1 TRANSFERENCIAS CORRIENTES A INSTITUCIONES SIN FINES DE LUCRO.	27,370.54
2.5.2 1.1 TRANSFERENCIAS CORRIENTES	27,370.54
2.5.2 1.1 99 A OTRAS ORGANIZACIONES	27,370.54
0098 3000584 5004501 23 051 0115 ACONDICIONAMIENTO Y EQUIPAMIENTO DE LOCALES PARA EL CUIDADO DIURNO	215,441.41
0192 ACONDICIONAMIENTO Y EQUIPAMIENTO DE LOCALES PARA EL CUIDADO DIURNO	215,441.41
1 00 RECURSOS ORDINARIOS	215,441.41
5 GASTOS CORRIENTES	215,441.41
2.5 OTROS GASTOS	215,441.41
2.5.2 TRANSFERENCIAS A INSTITUCIONES SIN FINES DE LUCRO	215,441.41
2.5.2 1 TRANSFERENCIAS CORRIENTES A INSTITUCIONES SIN FINES DE LUCRO.	215,441.41
2.5.2 1.1 TRANSFERENCIAS CORRIENTES	215,441.41

CERTIFICACIÓN DE CREDITO PRESUPUESTARIO
NOTA N° 0000001272
 (EN SOLES)

SECTOR : 40 DESARROLLO E INCLUSION SOCIAL
 PLIEGO : 040 MINISTERIO DE DESARROLLO E INCLUSION SOCIAL
 EJECUTORA : 003 MIDIS- PROGRAMA NACIONAL CUNA MAS - PNCM [001426]

MES : OCTUBRE
 FECHA DE DOCUMENTO : 19/10/2020
 TIPO DOCUMENTO : MEMORANDUM
 JUSTIFICACIÓN : (5004501.03.UTA) ACONDICIONAMIENTO Y EQUIPAMIENTO DE LOCALES PARA EL CUIDADO DIURNO - ACONDICIONAMIENTO DE LOCALES PARA EL SERVICIO DE CUIDADO DIURNO

FECHA APROBACION : 19/10/2020
 ESTADO CERTIFICACION : APROBADO

N° DE DOCUMENTO 2022-2020/UTAI

DETALLE DEL GASTO

SECUENCIA PRGPROD/PRY ACTIA/OBR FN. DIV GRPF META FF RB CGTT G SG SGD ESPSPD	MONTO
2.5.2 1.1 99 A OTRAS ORGANIZACIONES	215,441.41
0098 3000584 5004501 23 051 0115 ACONDICIONAMIENTO Y EQUIPAMIENTO DE LOCALES PARA EL CUIDADO DIURNO	238,253.34
0193 ACONDICIONAMIENTO Y EQUIPAMIENTO DE LOCALES PARA EL CUIDADO DIURNO	238,253.34
1 00 RECURSOS ORDINARIOS	238,253.34
5 GASTOS CORRIENTES	238,253.34
2.5 OTROS GASTOS	238,253.34
2.5.2 TRANSFERENCIAS A INSTITUCIONES SIN FINES DE LUCRO	238,253.34
2.5.2 1 TRANSFERENCIAS CORRIENTES A INSTITUCIONES SIN FINES DE LUCRO.	238,253.34
2.5.2 1.1 TRANSFERENCIAS CORRIENTES	238,253.34
2.5.2 1.1 99 A OTRAS ORGANIZACIONES	238,253.34
0098 3000584 5004501 23 051 0115 ACONDICIONAMIENTO Y EQUIPAMIENTO DE LOCALES PARA EL CUIDADO DIURNO	58,615.12
0201 ACONDICIONAMIENTO Y EQUIPAMIENTO DE LOCALES PARA EL CUIDADO DIURNO	58,615.12
1 00 RECURSOS ORDINARIOS	58,615.12
5 GASTOS CORRIENTES	58,615.12
2.5 OTROS GASTOS	58,615.12
2.5.2 TRANSFERENCIAS A INSTITUCIONES SIN FINES DE LUCRO	58,615.12
2.5.2 1 TRANSFERENCIAS CORRIENTES A INSTITUCIONES SIN FINES DE LUCRO.	58,615.12
2.5.2 1.1 TRANSFERENCIAS CORRIENTES	58,615.12
2.5.2 1.1 99 A OTRAS ORGANIZACIONES	58,615.12
TOTAL AMPLIACIONES	688,747.09
TOTAL CERTIFICACION	8,466,029.74
TOTAL NOTA	8,466,029.74

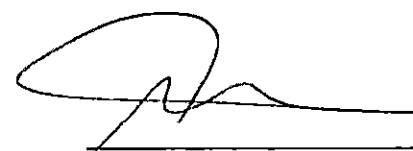

SERGIO EUGENIO MIRANDA FLORES
 Jefe de Unidad de Planeamiento, Presupuesto y Modernización
 Programa Nacional Cuna Más

INFORME N°047-2020-CONSULTOR-FFG

A : **GUIDO CASTILLO TORRES**
 Supervisor en Infraestructura
 Unidad Técnica de Atención Integral
 Programa Nacional Cuna Más - MIDIS

ASUNTO : Evaluación y conformidad al requerimiento de acondicionamiento en el local de SCD denominado **SA "NUEVA JERUSALEN"** del distrito de Bagua Grande, provincia Utcubamba, departamento Amazonas, correspondiente al **Comité de Gestión "NUEVA JERUSALEN"** de la Unidad Territorial Amazonas.

REFERENCIA : a) Informe N°283-2020-MIDIS/PNCM/JUT/UT AMAZONAS
 b) Correo UT Amazonas fecha 13/08/2020

FECHA : Lima 19 de agosto de 2020.

Me dirijo a usted para saludarlo cordialmente e informarle en relación al documento de la referencia a), a través del cual la Jefatura de la Unidad Territorial de Amazonas, solicita la transferencia de recursos financieros para el Comité de Gestión "Nueva Jerusalén" con código N°353 para el acondicionamiento del SA "Nueva Jerusalén" con código de local N°376.

Al respecto, como parte de las actividades indicada en la O/S N°958-2020, del suscrito, respecto a evaluar y brindar conformidad a requerimientos de transferencia de recursos, entre otros, se emite el presente, de acuerdo a lo siguiente:

1. ANTECEDENTES

- 1.1 Con fecha 13 de setiembre de 2019, mediante Resolución de Dirección Ejecutiva N°1259-2019-MIDIS/PNCM, se aprueba la Directiva N°011-2019-MIDIS/PNCM-DE "Intervención en la Infraestructura de Locales del Servicio de Cuidado Diurno del Programa Nacional Cuna Más"; el cual tiene como objetivo establecer las normas y procedimientos para la mejora de la infraestructura de los Locales donde se brinda o se brindará el Servicio de Cuidado Diurno, en el marco de la propuesta de Atención Integral de Niñas y Niños del Servicio de Cuidado Diurno del Programa Nacional Cuna Más.
- 1.2 Con fecha 13 de agosto del 2020, mediante correo electrónico se remite el Informe N°283-2020-MIDIS/PNCM/JUT/UT AMAZONAS, del Jefe de la Unidad Territorial Amazonas Sr. Richar García Díaz, donde solicita la transferencia de recursos financieros para la intervención por acondicionamiento del SA "Nueva Jerusalén" con Código de Local N°376, correspondiente al Comité de Gestión "Nueva Jerusalén" con código N°353.
- 1.3 En el Informe N°283-2020-MIDIS/PNCM/JUT/UT AMAZONAS, el Jefe de la Unidad Territorial Amazonas, adjunta el Informe N°022-2020-MIDIS/PNCM/UTA/JUT/TI-INGKVT de la Ingeniera Kiren Vargas Torres, Técnica en Infraestructura de la Unidad Territorial Amazonas donde se sustenta el pedido.
- 1.4 Con fecha 30 de abril del 2020, mediante correo electrónico, el Consultor del "Servicio de Apoyo en Asesoría Legal en temas de Saneamiento Físico para la Unidad Técnica de Atención Integral", Abogado Patrocinio Narro León, brinda la viabilidad al Acta de Afectación en Uso para Locales – Acta N°010-2020-MIDIS/PNCM/UT-AMAZONAS entre el Programa Nacional Cuna Mas y El Club de Madres Señor de los Milagros con una vigencia (6 años) hasta el 21/04/2026.
- 1.5 Con fecha 10 de julio del 2020, mediante Memorándum N° 341-2020-MIDIS/PNCM/UPPM, el Jefe de la Unidad de Planeamiento, Presupuesto y Modernización adjunta las Certificaciones de Crédito Presupuestario N°0000001267 y N°0000001272 debidamente

suscritas para el Mantenimiento y Acondicionamiento de los locales del Servicio de Cuidado Diurno respectivamente.

2. ANÁLISIS

- 2.1 Mediante RDE N°2265-2019-MIDIS/PNCM del 23/12/2019, se aprueba la Directiva N°011-2019-MIDIS/PNCM-DE versión 03, que en su numeral IX. Responsabilidad, respecto al rol de los agentes que Intervienen en el Proceso en el literal c. Del Jefe de la Unidad Territorial, este tiene por responsabilidad la solicitud de transferencia de fondos, sustentando para ello la necesidad del requerimiento.
- 2.2 Cabe mencionar que, según lo indicado en el numeral 2.5 del presente informe, el Comité de Gestión "Nueva Jerusalén" cumple con lo indicado en la RDE N°2281-2019-MIDIS/PNCM que aprueba la Directiva N°013-2019-MIDIS/PNCM-DE "Directiva para la Gestión de Recursos Financieros del Estado que reciben los Comités de Gestión reconocidos por el Programa Nacional Cuna Más"; respecto a la presentación de justificaciones de transferencias realizadas.
- 2.3 Según el informe de la referencia a), el Jefe de la Unidad Territorial Amazonas, en función a la viabilidad de la Técnica en Infraestructura de la Unidad Territorial Amazonas, solicita presupuesto para la atención de Acondicionamiento del local SA "Nueva Jerusalén" con Código de Local N°376, perteneciente al Comité de Gestión "Nueva Jerusalén" con código N°353 y presenta los documentos que son parte de la solicitud, tales como:

RELACIÓN DE DOCUMENTOS NECESARIOS PARA LA TRANSFERENCIA POR ACONDICIONAMIENTO

DOCUMENTOS	FORMATO
INFORME DEL JEFE O JEFA DE LA UNIDAD TERRITORIAL	Informe N°283-2020-MIDIS/PNCM/JUT/UT Amazonas
FICHA INFORME	FICHA INFORME N°021-2020-MIDIS/PNCM/UTAMAZONAS/UI/KVT
ACTA O CONVENIO O ACTA DE AFECTACION/CESION EN USO	Acta de Afectación en Uso para Locales – Acta N°010-2020-MIDIS/PNCM/UT-AMAZONAS entre el Programa Nacional Cuna Mas y El Club de Madres Señor de los Milagros con una vigencia (6 años) hasta el 21/04/2026

A fin de garantizar la calidad del servicio, la Ingeniera Kiren Vargas Torres (Técnica en Infraestructura de la UT Amazonas), plantea la propuesta para la actividad del Acondicionamiento del local SA "Gotitas de Amor" a través de la FICHA INFORME N°021-2020-MIDIS/PNCM/UTAMAZONAS/UI/KVT, siendo la propuesta la siguiente:

- Demolición de muros internos de adobe
- Desmontaje de techo de calamina
- Tarrajeo y pintura de muros
- Muros divisores de drywall
- Tabiquería para cocina
- Instalación de Tanque cisterna y Tanque elevado

2.4 La propuesta de Intervención se plantea luego que la Técnica en Infraestructura hace la visita in situ al local, a fin de evaluar si el inmueble reúne las condiciones para la intervención, y de estar conforme, propone las actividades necesarias y elabora el presupuesto. Para este fin se emplea como instrumento técnico la Ficha Informe – Anexo 12 (Formato M01.UTAI.FR.010). La propuesta de intervención de la Técnica en Infraestructura, asegura las condiciones de seguridad, funcionalidad y habitabilidad del local donde se brindará el Servicio de Cuidado Diurno.

2.5 El presupuesto referencial de la Ficha Informe – Anexo 12 (Formato M01.UTAI.FR.010) ha

sido elaborado por la Técnica en Infraestructura tomando en cuenta lo indicado en el Memorándum Múltiple N°086-2020-MIDIS/PNCM/UTAI de fecha 01/04/2020, referido a la uniformización de precios de mano de obra, gastos generales, utilidad, rendimiento y el cálculo del flete terrestre. **Así mismo mediante Memorándum Múltiple N°132-2020-MIDIS/PNCM/UTAI de fecha 03/07/2020, se incluyen de manera obligatoria en el desagregado de los Gastos Generales los costos de seguridad y salud en el trabajo e implementos de protección para el personal con riesgo de exposición a Covid 19.**

- 2.6 De acuerdo a lo reportado por la Unidad de Administración el día 17/08/2020 a través de correo electrónico, el Comité de Gestión "Nueva Jerusalén" no presenta justificaciones pendientes de transferencias ordinarias o extraordinarias, por encima al límite máximo del 30% que establece el numeral 2.5.12 del Anexo N°01 de la Directiva N°013-2019-MIDIS/PNCM-DE, aprobada por RDE N°2281-2019-MIDIS/PNCM, por lo que no presenta impedimento para la transferencia al Comité de Gestión "Nueva Jerusalén".
- 2.7 De acuerdo a la base de datos del estado de vigencia del convenio de cooperación y reconocimiento de Junta Directiva del Comité de Gestión "Nueva Jerusalén" con el PNCM, se encuentra vigente y en funcionamiento de acuerdo a la data de Gestión Comunitaria con corte 21/07/2020. En el anexo se encontrará la información denominado "ESTADO DE VIGENCIA DEL CONVENIO DE COOPERACIÓN Y RECONOCIMIENTO DE JUNTA DIRECTIVA".
- 2.8 En función a lo antes mencionado, es necesario solicitar la Transferencia Extraordinaria de Recursos Financieros para el Comité de Gestión "Nueva Jerusalén" por un monto de **S/ 70,222.11 (Setenta mil doscientos veintidós con 11/100 soles)**, para el Acondicionamiento del SA "Nueva Jerusalén", y **S/ 200.00 (doscientos con 00/100 soles)** correspondiente a gastos administrativos del Comité de Gestión, haciendo un total de **S/ 70,422.11 (Setenta mil cuatrocientos veintidós con 11/100 soles)**. El detalle del Comité de Gestión y del local se muestra en el Anexo N°01:

ANEXO N° 01 DE LA RESOLUCIÓN ADMINISTRATIVA N° -2020-MIDIS/PNCM
ACONDICIONAMIENTO DE LOCAL PARA EL SERVICIO DE CUIDADO DIURNO

N°	META/ FINALIDAD	UNIDAD TERRITORIAL/ OCT	DEPARTAM ENTO	PROVINCIA	DISTRITO	COMITÉ DE GESTION	CÓD. COMITÉ DE GESTION	NOMBRE DEL LOCAL	CODIGO DEL LOCAL	TIPO	NIÑOS	MONTO DE ACONDICIONA MIENTO	GASTOS ADMINISTRATI VOS C.G.	TRANSFERENCIA FINAL
1	0180/ 0108091	AMAZONAS	AMAZONAS	UTCUBAMBA	BAGUA GRANDE	NUEVA JERUSALEN	353	NUEVA JERUSALEN	376	SA	0	70,222.11	200.00	70,422.11
								TOTAL			0	70,222.11	200.00	70,422.11

- 2.9 El tiempo de ejecución se encuentra detallado en la Ficha Informe:
- ✓ SA "Nueva Jerusalén": 40 días calendario y que se contabilizarán a partir del día siguiente de la suscripción del acta de entrega del Local e inicio del servicio de acondicionamiento.
- 2.10 Además, cabe precisar que es un local existente y cuenta con código en el sistema Cunanet, para que luego de culminar con el acondicionamiento del local continuará con el Servicio de Cuidado Diurno en el local.

COMITÉ DE GESTIÓN	NOMBRE DEL LOCAL	TIPO	CODIGO
NUEVA JERUSALEN	NUEVA JERUSALEN	SA	376

3. CONCLUSIONES

- 3.1 Lo requerido por la Unidad Territorial Amazonas cuenta con la documentación técnica-administrativa-legal establecida en la Directiva N°011-2019-MIDIS/PNCM-DE y lo indicado en el Memorándum Múltiple N°086-2020-MIDIS/PNCM/UTAI de fecha 01/04/2020 y en el **Memorándum Múltiple N°132-2020-MIDIS/PNCM/UTAI de fecha 03/07/2020 donde se**

incluye de manera obligatoria en el desagregado de los Gastos Generales los costos de seguridad y salud en el trabajo e implementos de protección para el personal con riesgo de exposición a Covid 19.

- 3.2 Se cuenta con Acta de Afectación en Uso para Locales – Acta N°010-2020-MIDIS/PNCM/UT-AMAZONAS entre el Programa Nacional Cuna Mas y El Club de Madres Señor de los Milagros con una vigencia (6 años) hasta el 21/04/2026.
- 3.3 El Comité de Gestión "Nueva Jerusalén", no presenta justificaciones pendientes de transferencias ordinarias o extraordinarias, por encima al límite máximo del 30% establecido en el numeral 2.5.12 de la Directiva N°013-2019-MIDIS/PNCM-DE.
- 3.4 Según la base de datos del Estado de Vigencia del Convenio de Cooperación y Reconocimiento de Junta Directiva del Comité de Gestión "Nueva Jerusalén" con el PNCM, base de datos alcanzada por Gestión Comunitaria al corte 21/07/2020, la Junta Directiva se encuentra vigente hasta el 07/05/2021 y el Comité de Gestión "Nueva Jerusalén", se encuentra vigente y en funcionamiento hasta el 31/12/2020.
- 3.5 La intervención prevista es de acondicionamiento en un área de 57.00 m2, según lo señalado en la FICHA INFORME N°021-2020-MIDIS/PNCM/UTAMAZONAS/UI/KVT.
- 3.6 Se ha revisado los metrados, los precios unitarios, y el presupuesto, siendo conforme que para atender el requerimiento en mención se disponga el monto de **S/ 70,422.11 (Setenta mil cuatrocientos veintidós con 11/100 soles)**, incluidos los gastos administrativos para el Servicio de Cuidado Diurno del PNCM, de acuerdo a lo señalado en el Anexo N°01, y considerándose un plazo de ejecución de **40 días calendario** que debería contabilizarse a partir del día siguiente de la firma del acta de entrega del local e inicio del servicio.
- 3.7 En virtud a lo evaluado y con las consideraciones señaladas, el suscrito da conformidad al requerimiento de acondicionamiento del local SA "Nueva Jerusalén", a cargo del Comité de Gestión "Nueva Jerusalén".

Es cuanto informo para los fines pertinentes, salvo mejor parecer.

Atentamente,

FERNANDO ENRIQUE FRANCO GARCIA
INGENIERO CIVIL
REG. CIP N° 52523
O/S N° 958-2020

Adjuntos:

- Anexo 01
 - Informe N° 283-2020-MIDIS/PNCM/JUT/UT Amazonas
 - Informe N° 022-2020-MIDIS/PNCM/UTA/JUT/TI-INGKVT
 - 01 Ficha Informe (presupuesto, metrados, análisis de precios unitarios, fotos, láminas)
- Anexo 02
 - Correo electrónico de la Técnica en Infraestructura de la UT Amazonas adjuntado Informe N°283-2020-MIDIS/PNCM/JUT/UT Amazonas, donde solicita la transferencia de recursos financieros.
 - Base de Datos de convenios del PNCN y correo electrónico de base de datos de convenios.
 - Correo electrónico de la Base de datos de Justificaciones de los Comités de Gestión
- Anexo 03
 - Acta de Afectación en Uso para Locales – Acta N°010-2020-MIDIS/PNCM/UT-AMAZONAS entre el Programa Nacional Cuna Mas y El Club de Madres Señor de los Milagros con una vigencia (6 años) hasta el 21/04/2026

ANEXO 01

Gastos Administrativos del Comité "Nueva Jerusalén"

Informe N° 283-2020-MIDIS/PNCM/JUT/UT Amazonas

Informe N° 022-2020-MIDIS/PNCM/UTA/JUT/TI-INGKVT

01 Ficha Informe (presupuesto, metrados, análisis de precios unitarios, fotos, láminas)



A handwritten signature in blue ink, consisting of stylized letters, located to the right of the professional stamp.

GASTOS ADMINISTRATIVOS DEL COMITÉ DE GESTIÓN "NUEVA JERUSALEN"			
SA "NUEVA JERUSALEN"			
TIEMPO DE EJECUCION: 40 DIAS			

CARGO	UNID.	CANT.	P.U.	SUB TOTAL (MES)	TOTAL
MOVILIDAD PARA TRAMITES ADMINISTRATIVOS (IDA Y VUELTA)	UND	4.00	20.00	80.00	80.00
COPIAS	UND	2.00	10.00	20.00	20.00
FILE	UND	1.00	10.00	10.00	10.00
COMUNICACIÓN TELEFONICA	MES	1.00	35.00	35.00	35.00
APOYO TÉCNICO	UND	0.00	200.00	0.00	0.00
GASTOS DE ELABORACION DE JUSTIFICACION DE GASTOS	GLB	1.00	55.00	55.00	55.00
TOTAL SI.				200.00	200.00

G.A. SE AJUSTARON A SALDO PRESUPUESTAL



[Handwritten signature]



“Año de la Lucha Contra La Corrupción e Impunidad”

INFORME N°283-2020-MIDIS/PNCM/JUT/UT AMAZONAS

A : **CARMEN LOURDES SEVILLA CARNERO**
Jefa de Unidad Técnica de Atención Integral

DE : **RICHAR GARCIA DIAZ**
Jefe de la Unidad Territorial – AMAZONAS

ASUNTO : Se solicita transferencia de recursos financieros para el acondicionamiento de la infraestructura del SA “Nueva Jerusalén” del Comité de Gestión “Nueva Jerusalén”.

FECHA : Bagua, 13 de agosto de 2020.

Tengo el agrado de dirigirme a Usted, con la finalidad de saludarla al mismo tiempo solicitarle la transferencia de recursos financieros para el acondicionamiento de la infraestructura del local en cesión en uso del Comité de Gestión “Nueva Jerusalén” de la UT-Amazonas, en virtud a la necesidad de continuar con el Servicio de Cuidado Diurno.

Nombre del Local	SA NUEVA JERUSALEN
Código del Local	376
Tipo de intervención	ACONDICIONAMIENTO
Unidad Territorial	U. T. AMAZONAS
Nombre de Comité de gestión	NUEVA JERUSALEN
Código del Comité de gestión	353

Por tanto, adjunto el Informe del Técnico de Infraestructura que contiene la Ficha Informe, laminas, registro fotográfico, planilla de Metrados y análisis de precios unitarios correspondientes, las cuales presentan la debida motivación a mi solicitud, la misma que hago propia en todos sus extremos.

Agradecido por su atención, es todo en cuanto informo para los fines pertinentes.

Atentamente,

Richar Garcia Diaz
Jefe de la Unidad Territorial Amazonas
PNCM/MIDIS

Se adjunta:

- ✓ Fichas Informe
- ✓ Copia de los convenios de cesión en uso
- ✓ Documentos antecedentes (correos electrónicos)

“AÑO DE LA UNIVERSALIZACION DE LA SALUD”

Informe N° 022-2020-MIDIS/PNCM/UTA/JUT/TI-INGKVT

AI : **LIC. RICHARD GARCIA DIAZ**
JEFE DE LA UNIDAD TERRITORIAL AMAZONAS
PROGRAMA NACIONAL CUNA MAS

Asunto : Necesidad de Acondicionamiento del S.A. "NUEVA JERUSALEN" del Comité De Gestión Nueva Jerusalén de Bagua Grande, Distrito Bagua Grande, Provincia De Utcubamba, Departamento Amazonas.

Referencia : Correo electrónico de fecha 20/07/2020

Fecha : Bagua, 13 de agosto 2020

Es grato dirigirme a Usted para saludarlo cordialmente y a la vez informarle lo siguiente:

1. ANTECEDENTES:

- 1.1 Con fecha 05/03/2020 se realizó la visita técnica al local del Vaso de Leche "Señor de los Milagro" en Bagua Grande, que ha sido cedido al Comité de Gestión Nueva Jerusalén, verificándose el estado actual de la infraestructura existente.
- 1.2 Con fecha 20/07/2020 el Sectorista de Infraestructura de la Sede Central del programa, me envió la evaluación del Proyecto de Acondicionamiento del SA "Nueva Jerusalén" del Comité de Gestión Nueva Jerusalén.
- 1.3 Se revisó y se levantó las observaciones de la Ficha Informe del Acondicionamiento del SA "Nueva Jerusalén" del Comité de Gestión Nueva Jerusalén.

2. ANALISIS:

2.1 Motivación

El pedido para realizar el Proyecto de Acondicionamiento del Servicio Alimentario "NUEVA JERUSALEN" del Comité de Gestión Nueva Jerusalén, se basa en que la actual infraestructura fue cedida mediante Acta de Afectación de Sesión en uso al Programa Nacional Cuna Más para que se brinde el Servicio Alimentario a los locales del Comité de Gestión de Nueva Jerusalén.



2.2 Evaluación del Local

Se realizó la visita técnica al local del Servicio Alimentario "NUEVA JERUSALEN" del Comité de Gestión Nueva Jerusalén, y se verificó que la actual infraestructura del local no cumple con las condiciones adecuadas para brindar el servicio alimentario, por lo que es de suma urgencia la culminación, aprobación y ejecución de la Ficha Informe del "Acondicionamiento del Servicio Alimentario Nueva Jerusalén del Comité de Gestión Nueva Jerusalén en Bagua Grande, Distrito Bagua Grande, Provincia Utcubamba, Departamento de Amazonas. Se levantó la información necesaria para el desarrollo de la Ficha Informe (datos, georeferenciación, bosquejos y registros fotográficos).

En la visita de verificación del Local Servicio Alimentario "NUEVA JERUSALEN" del Comité de Gestión Nueva Jerusalén, se observó, la existencia de muros de adobe con tarrajeo en mal estado, falta de piso, muros de adobe divisorios que deben ser demolidos, el mal estado de la actual cobertura liviana con calamina en el área libre, falta de cielorraso, ausencia de un línea de conducción adecuada del gas a la cocina, no existe un lavatorio con poza y escurridor, falta de instalaciones eléctricas y artefactos eléctricos, ausencia de tanque elevado y cisterna para el abastecimiento permanente del agua, entre otras a continuación se detalla y se describe la solución planteada:



Deficiencias del local		Alternativas de Solución
1	Inadecuada distribución de local, falta de espacios necesarios para brindar el servicio.	Se planteó una nueva distribución de las áreas, teniendo en cuenta la normativa del Programa Nacional Cuna Más.
2	Existencia de muros de adobe en mal estado y que no brindan una distribución adecuada para el servicio alimentario, así como tabiquerías de concreto existentes y en mal estado.	Demolición de muros de adobe y tabiquerías de concreto existentes.
3	Existencia de techo con cobertura de calamina, en mal estado y sin existencia de cielorraso.	Desmóntaje y reposición de la cobertura liviana con calamina e instalación de cielorraso.
4	No existe área de limpieza, ni zona	Adecuación del área de limpieza y zona de



	de cestos.	cestos.
5	Falta de una campana extractora en la cocina.	Instalación de una campana extractora en la cocina.
6	Mala ubicación de los balones de gas para la cocina.	Ubicación adecuada de los balones de gas y la instalación de una tubería para la manguera de gas.
7	Ausencia de un sistema de abastecimiento de agua potable.	Instalación de tanque elevado y cisterna para un abastecimiento permanente.

2.3 Plazo de Ejecución:

Para la ejecución del presente proyecto se propone 40 días calendarios, puesto que las actividades del servicio son:

- Demolición de muros de adobe, estructuras de concreto, así como la reposición de los muros; tarrajeo y pintado de muros.
- Desmontaje y reposición de cobertura liviana con calamina y la instalación de cielorraso e instalaciones eléctricas, entre otros.
- Instalación de Campana extractora y tubería de gas.
- Instalación de ventanas y puertas nuevas.
- Instalación de Tanque Elevado y Cisterna.



2.4 Respecto al predio

Según el ACTA DE AFECTACIÓN EN USO PARA LOCALES, ACTA N°010-2020-MIDIS/PNCM/UT-AMAZONAS, firmada el 21 de abril del año 2020 entre el Jefe de la Unidad Territorial de Amazonas y la presidenta del Club de madres "Señor de los milagros", otorga al Programa Nacional Cuna Mas el Local Comunal por un plazo de 06 años para que se desarrolle el Servicio de Cuidado Diurno que brinda el estado a niños menores de 36 meses, por lo que se garantiza el costo/efectividad positivo de la inversión. Se adjunta Acta de Afectación en Uso vigente.

2.5 Respecto al Comité de Gestión



Se verifica en el Sistema CUNANET que el Comité de Gestión "Nueva Jerusalén" tiene Código N°353. Se verifica que el Comité de Gestión "Nueva Jerusalén" se encuentra vigente y su convenio termina el 21/04/2026, por lo que se garantiza la continuidad de la gestión.

Asimismo se verifica que actualmente el Comité de Gestión "Nueva Jerusalén" no tiene transferencias pendientes de justificación por lo que está habilitado en ese aspecto para que se le pueda transferir nuevos recursos financieros.

3. CONCLUSIONES

3.1 Es necesario solicitar a la Unidad Técnica de Atención Integral del PNCM los recursos financieros para el Comité de Gestión "Nueva Jerusalén", para realizar el Acondicionamiento del Servicio Alimentario "NUEVA JERUSALEN" de Bagua Grande, Distrito Bagua Grande, Provincia Utcubamba, Departamento Amazonas, por el monto de S/. 70,222.11 (Sesenta mil doscientos veintidós con 11/100 soles), y que beneficiaran a los niños usuarios del PNCM.

3.2 Se verifica que el Comité de Gestión "Nueva Jerusalén" se encuentra vigente y su convenio termina el 08/05/2021 y que no tiene justificaciones pendientes.

3.3 Se verifica que el local cuenta con Acta de afectación en uso que finaliza el 21/04/2026.

4. RECOMENDACIONES

4.1 Se recomienda elevar el presente informe a la Unidad Técnica de Atención Integral del PNCM para la atención correspondiente.

Es todo cuanto informe a Ud. para los trámites correspondientes, me despido.

Atentamente



Se adjunta:

- ✓ Ficha Informe (laminas, fotografías, metrados, presupuestos, análisis de costos, lista de insumos)
- ✓ Acta de Afectación en uso vigente
- ✓ Otros documentos.



Handwritten signature/initials



FICHA INFORME N°021-2020-MIDIS/PNCM/UTAMAZONAS/UI/KVT

I. INFORMACIÓN GENERAL (IDENTIFICACIÓN DEL LOCAL)

Departamento:	AMAZONAS
Provincia:	UTCUBAMBA
Distrito:	BAGUA GRANDE
Centro Poblado:	SECTOR VISALOT ALTO
Dirección:	CA. ANDRES AVELINO CACERES MZ B-05 LOTE N° 01
Unidad Territorial / OCT	AMAZONAS
Nombre de Comité de Gestión	NUEVA JERUSALEN
Código Comité de Gestión	353
Nombre de Local	SEÑOR DE LOS MILAGROS

CIAS
SA
HCD

TIPO DE LOCAL	CÓDIGO DE LOCAL
X	

GEORREFERENCIA (Grados Decimales)

Latitud:	-5.75688
Longitud	-78.450922

PROCEDENCIA DEL LOCAL

Inmueble Municipal			SI	NO
Inmueble Comunal	X	El inmueble es de uso exclusivo para el Servicio de Cuidado Diurno		X
Inmueble Escolar				
Inmueble de Salud				
Inmueble Parroquial				
Inmueble Privado				
Otro especifique				

Fecha de visita al local: 5 / 3 / 2020

II. IDENTIFICACIÓN DEL PROPIETARIO Y/O POSEEDOR DEL LOCAL

Propietario y/o poseedor del local:	CLUB DE MADRES SEÑOR DE LOS MILAGROS	Telefonos de contacto:	
Persona de contacto:	LUZMILA JARA LOZADA	Correo electrónico:	
Dirección contacto:	JR. ARICA N° 550 - BAGUA GRANDE		

III. CARACTERÍSTICAS GENERALES DEL ENTORNO

CONDICIONES DEL ENTORNO		Tipo de ingreso al local		Vulnerabilidad física	
Ubicación del local:		Vereda	X	Baja	X
Urbana	X	Escalera		Media	
Periurbana		Rampa		Alta	
Rural		Otro (Especifique)		Describir en casos de media y alta:	
Superficie:					
Superficie plana	X				
Pendiente media					
Pendiente alta					
Via de Acceso:		El ingreso es del siguiente material:		En proximidad al local:	SI NO
Via asfaltada o de concreto		Concreto	X	¿Existen construcciones vecinas que puedan colapsar?	
Via afirmada	X	Empedrado			
Via Empedrada		Afirmado			
Trocha de tierra		Maleza			
Rio		Otro (Especifique)			
Otro (Especifique):					

SITUACIONES Y/O CONDICIONES DE RIESGO DEL ENTORNO DE UBICACIÓN (En caso de respuesta afirmativa se descarta el local o sustentan la viabilidad en observaciones)

Condiciones de riesgo del entorno:	SI	NO
Zona sujeta a erosiones de cualquier tipo (aludes, huaycos etc.)		X
Zonas de pendiente (barrancos) o desniveles peligrosos		X
Zona con riesgo de desbordes		X
Que fueron relleno sanitario, botadero o similar:		X
Social (conflictos, huelgas, inseguridad, epidemias, cuarentenas, etc.)		X
Otro tipo de riesgo:		



	SI	NO
¿El local se encuentra colindante a un establecimiento de Salud Tipo I-3 (Centro de salud, Centro Médico o Policlínico, sin internamiento)?		X
¿El local se encuentra colindante a un establecimiento de Salud Tipo I-4 (Centro de salud, Centro Médico o Policlínico, con camas de internamiento)?		X
¿El local se encuentra colindante a un establecimiento de Salud Tipo II a III (Hospital o Clínicas o Centros Especializados)?		X
¿El local se encuentra a menos de 25 m de una línea de alta tensión eléctrica?		X
¿El local se encuentra a menos de 50 m de centros de expendio de combustibles (grifo) o gasocentro?		X
¿La puerta de ingreso y salida de niños está orientado a una vía de alto tránsito vehicular?		X
Si es un Servicio Alimentario (SA), ¿se encuentra a menos de 150 m de zonas contaminantes (basura, desmonte, humaredas y otras fuentes de contaminación)?		



Handwritten signature

IV. INFORMACIÓN DEL LOCAL

EN RELACIÓN AL ESPACIO

Características de todo el terreno:

Número de pisos del local	1
Uso de los pisos superiores (con ingreso independiente) por terreros	Si No X
Área total del terreno (m ²)	320.00
Área Cedida o Afectada en Uso (m ²)	320.00
Área techada (m ²) del área cedida/afectada en uso	128.04
Área libre (m ²) en el área cedida/afectada en uso	174.21
Año de construcción	2000
Año de inicio del servicio	2020

Características del área cedida:

N° de ambientes con los que cuenta el área cedida	1
---	---

N° Ambiente	Descripción del ambiente	Medidas del ambiente (largo x ancho)	Área del ambiente (m ²)
1	AMBIENTES CON PAREDES DE ADOBE Y TECHO DE COBERTURA LIVIANA (CALAMINA)	19.40X6.60	128.04
2			
3			
4			
5			

EN RELACIÓN AL LOCAL

Materiales predominantes:

Material predominante en paredes	Estado		
	Bueno	Regular	Malo
Ladrillo tarrajado			
Ladrillo sin tarrajado			
Adobe		X	
Tapial			
Madera			
Paredes con cerámico			
Otro:			
Especifique:			

Material predominante en piso	Estado		
	Bueno	Regular	Malo
Madera			
Tierra, arena			
Falso piso			
Cemento pulido	X		
Cerámico			
Otros			
Especifique:			

Material predominante en techo	Estado		
	Bueno	Regular	Malo
Losa tarrajada			
Losa sin tarrajear			
Liv. oviguetas madera	X		
Liv. oviguetas metal			
Esteras con viguetas			
Caña Guayaquil			
Otro:			
Especifique:			

Con relación a la pintura: (Marque solo un recuadro)

	Paredes		Techos	
	Bueno	Malo	Bueno	Malo
Pintadas y limpias				
Pintadas y manchadas o sucias				
Pintadas y descascaradas	X			
No están pintadas				

Evaluación del local:

	Grietas		Inclinación		Humedad	
	SI	NO	SI	NO	SI	NO
Los muros presentan		X		X		X
Las vigas presentan		X		X		X
Las columnas presentan		X		X		X
El techo presenta:		X		X		X

Servicios higiénicos:

	Cantidad	
	Adultos	Niños
Número de S.S.H.H.	1	0
Número de Inodoros*	1	0
Número de lavatorios**	0	0
Número de duchas	0	

* En el caso S.H. de niños solo cuentan los inodoros baby.
** En el caso de S.H. de niños solo cuentan lavatorios colocados a su estatura.

El local:

	SI	NO
Cuenta con instalaciones eléctricas seguras		X
Cuenta con iluminación natural	X	
Cuenta con ventilación natural	X	

Seguridad del local:

Puertas exteriores:	Buen estado		Mal estado	
	Cantidad			
	2		X	

Ventanas exteriores:	Buen estado		Mal estado	
	Cantidad			
	3		X	

*En relación a las que se encuentra en mal estado:

La carpintería es de:	Puerta		Ventana	
	Bueno	Malo	Bueno	Malo
Metálicas		X		X
Madera				
Triplay				
Aluminio				
Calamina				
Plástico				
Otros:				

Se encuentran:	Puerta		Ventana	
	Bueno	Malo	Bueno	Malo
Apolillado u oxidado		X		X
Roto				
Arqueados o descuadrados				
Otros:				

Si cuenta con protectores estos son:

	Puerta	Ventana
Metálicos		
Madera		
Malla metálica		
Otros:		

Estado de los protectores:

	Puerta	Ventana
Bueno		
Regular		
Malo		

El vidrio es de tipo:

	Puerta	Ventana
Catedral incoloro / color		
Liso incoloro / color	X	X
Templado		
Sin vidrio		
Otros:		



45



Servicios básicos:

Agua:	SI	NO
Existe red pública	X	
Tiene conexión al local	X	
Tiene instalaciones	X	
Operativa	X	

Si no tiene conexión a la red pública, indique su fuente de abastecimiento de agua:

De existir red pública de agua indicar:

Número de días de abastecimiento a la semana: _____

Horas de Abastecimiento al día:

De: 07:00 a 9:30:00

Concesionario o administrador:

Municipalidad Provincial de Utcubamba

Desagüe:	SI	NO
Existe red pública	X	
Tiene conexión al local	X	
Tiene instalaciones	X	
Operativa	X	

Si no tiene conexión a la red pública, indique el destino de las aguas residuales de desagüe:

De existir red pública de desagüe indicar:

Número de días de abastecimiento a la semana: _____

Horas de Abastecimiento al día:

De: 24 HORAS a _____

Concesionario o administrador:

Municipalidad Provincial de Utcubamba

Electricidad:	SI	NO
Existe red pública	X	
Tiene conexión al local	X	
Tiene instalaciones	X	
Operativa	X	

Si no tiene conexión a la red pública, indique su fuente de abastecimiento de electricidad:

De existir red pública de electricidad indicar:

Número de días de abastecimiento a la semana: _____

Horas de Abastecimiento al día:

De: 24 HORAS a _____

Concesionario o administrador:

EMSEU

V. VIABILIDAD DE LA INTERVENCIÓN

¿El local en su estado actual cumple con las condiciones de Infraestructura para el Servicio de Cuidado Diurno? (marcar con X el enunciado que corresponda)

<input type="checkbox"/>	Cumple con las condiciones de infraestructura, en cuyo caso no se requiere intervención en su infraestructura.
<input checked="" type="checkbox"/>	No cumple con las condiciones de infraestructura, pero se declara <u>visible la intervención</u> para alcanzar las condiciones.
<input type="checkbox"/>	No cumple con las condiciones de infraestructura, y <u>no es viable su intervención</u> , por lo que se desestima su uso.

Breve sustento sobre lo declarado:

ES VIABLE EL USO DEL LOCAL, VISITADO PARA EL FUNCIONAMIENTO DEL SERVICIO DE CUIDADO DIURNO, PREVIO ACONDICIONAMIENTO RESPECTIVO.

Para el caso de mantenimiento menor y local para atención temporal no se llenará el ítem V.

VI. OBSERVACIONES

EL LOCAL VISITADO ES UNA CONSTRUCCION DE MUROS DE ADOBE, TECHO DE COBERTURA LIVIANA, EN ESTADO REGULAR. PISO DE CEMENTO PULIDO, VENTANAS Y PUERTAS METALICAS. EL LOCAL ES VIABLE, PREVIO ACONDICIONAMIENTO.

¿El local es para atención temporal mientras se interviene otro local?

SI	NO
	X

De ser para local temporal ¿La opinión para el uso del local es favorable?

SI	NO

(Detallar en observaciones)

Local Relacionado: _____
 Código de Local: _____
 Nombre de Local: _____

Nota: Debe adjuntarse panel fotográfico (6 fotos como mínimo) que muestren la situación del local y el gráfico del área cedida/afectada en uso con la distribución actual del local.

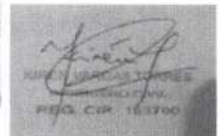



VII. PROPUESTA DE INTERVENCIÓN

Indicar el Tipo de Intervención propuesta:

Acondicionamiento	<input checked="" type="checkbox"/>
Mantenimiento	<input type="checkbox"/>
Instalación de módulo prefabricado	<input type="checkbox"/>

Mantenimiento Menor	<input type="checkbox"/>
Intervención por riesgo, emergencia y desastre	<input type="checkbox"/>

Descripción general de la propuesta de intervención:

- * Demolición de muros internos de adobe
- * Desmontaje de techo de calamina
- * Tarrajeo y pintura de muros
- * Muros divisores de drywall
- * Tabiquería para cocina
- * Instalación de Tanque cisterna y Tanque elevado

Capacidad estimada máxima del local (N° niños)

N° Ambiente	Descripción del ambiente (*)	Medidas del ambiente (largo x ancho)	Área del ambiente (m ²)
1	Área de preparación	6.10 x 3.30	20.13
2	Almacén de alimentos	3.75 x 2.40	9.00
3	Vestidor para socias	2.50 x 1.20	3.00
4	Área de limpieza	2.65 x 1.00	2.65
5	Servicios higiénicos	3.30 x 1.00	3.30

PRESUPUESTO REFERENCIAL

Ítem	Actividades	Unidad	Metrd.	Precio Unit. *	Costo Parcial
1	SERVICIO ALIMENTARIO				
1.1	OBRAS PRELIMINARES				
1.1.1	LIMPIEZA DEL TERRENO MANUAL	m2	46.56	1.85	86.14
1.2	MOVIMIENTO DE TIERRAS				
1.2.1	EXCAVACION MANUAL DE ZANJA PARA CISTERNA	m3	6.78	26.40	178.99
1.2.2	RELLENO Y COMPACTACION CON MATERIAL SELECCIONADO EN CISTERNA	m3	0.37	25.75	9.53
1.3	DEMOLICIONES, PICADO Y DESMONTAJES				
1.3.1	PICADO DE PISOS DE CONCRETO	m2	5.00	4.62	23.10
1.3.2	DEMOLICION DE MUROS DE ADOBE	m2	43.29	4.20	181.82
1.3.3	DEMOLICIÓN DE ESTRUCTURAS DE CONCRETO	m2	2.20	8.40	18.48
1.3.4	DESMONTAJE DE TECHO DE CALAMINA	m2	82.56	2.47	203.92
1.3.5	DESMONTAJE DE PUERTAS	pza	2.00	15.45	30.90
1.3.6	DESMONTAJE DE VENTANAS	pza	3.00	15.45	46.35
1.3.7	ELIMINACIÓN DE MATERIAL EXCEDENTE	m3	27.91	22.21	619.88
1.4	CONCRETO SIMPLE				
1.4.1	SOLADO F'c=100 kg/cm2 DE 4" MEZCLA 1:12 CEMENTO-HORMIGON	m2	0.22	59.96	13.19
1.4.2	CONCRETO SIMPLE f'c= 175 kg/cm2 PARA PEDILUVIO Y DUCHA	m3	0.02	305.00	6.10
1.4.3	ENCOFRADO Y DESENCOFRADO PARA PEDILUVIO Y DUCHA	m2	0.48	28.54	13.70
1.5	CONCRETO ARMADO				
1.5.1	AREA DE PREPARACION				
1.5.1.1	CONCRETO SIMPLE f'c = 175 kg/cm2 PARA TABIQUERIA	m3	1.24	305.00	378.20
1.5.1.2	ACERO DE REFUERZO fy=4,200 kg/cm2	kg	55.44	3.82	211.78
1.5.1.3	ENCOFRADO Y DESENCOFRADO	m2	20.66	28.54	589.64
1.5.2	CANAleta DE EVACUACIÓN				
1.5.2.1	CONCRETO f'c=175 Kg/cm2 PARA CANALETA DE EVACUACIÓN PLUVIAL	m3	1.49	305.00	454.45
1.5.2.2	ACERO DE REFUERZO fy=4,200 kg/cm2	kg	67.20	3.82	256.70
1.5.2.3	ENCOFRADO Y DESENCOFRADO P/CANAleta DE EVACUACIÓN PLUVIAL	m2	39.40	28.54	1124.48
1.6	MUROS Y TABIQUES DE ALBAÑILERIA				
1.6.1	MURO DE DRYWALL CON FIBROCEMENTO 6MM DOS CARAS	m2	60.50	48.75	2949.38
1.6.2	MUROS DE LADRILLO KK DE ARCILLA DE SOGA C/M 1:5 x 1:5CM EN LA CISTERNA	m2	2.86	67.21	192.22
1.7	REVOQUES, ENLUCIDOS Y MOLDURAS				
1.7.1	TARRAJEO MUROS INTERIORES, EXTERIORES Y TABIQUERIA	m2	142.31	15.13	2153.15
1.8	CIELORRASOS				
1.8.1	CIELORRASO CON PANELES DE FIBROCEMENTO E=4MM	m2	56.76	47.51	2696.67

1.8.2	COBERTURA DE CALAMINA GALVANIZADA DE 0.22mm x 3.6m x 0.8m	m2	82.56	51.41	4244.41
1.9	PISOS Y PAVIMENTOS				
1.9.1	FALSO PISO E=4" DE CONCRETO 1:10 C:H	m2	47.36	23.42	1109.17
1.9.2	INSTALACION DE PISO DE CERAMICO DE ALTO TRANSITO	m2	6.90	39.97	275.79
1.9.3	INSTALACION DE PISO DE PORCELANATO	m2	40.46	62.37	2523.49
1.9.4	VEREDA DE CONCRETO F'C=175 KG/CM2, E=4"	m3	1.95	305.00	594.75
1.9.5	BRUÑAS DE 1 X 1 cm	m	9.80	3.57	34.99
1.10	ZOCALOS				
1.10.1	INSTALACION DE ZOCALO DE CERAMICO	m2	56.10	61.20	3433.32
1.10.2	INSTALACION DE CONTRAZOCALO DE CERAMICO	m2	6.50	11.39	74.04
1.11	CARPINTERIA DE MADERA				
1.11.1	PUERTA DE MADERA CONTRAPLACADA INCL. MARCO Y CERRAJERIA	m2	10.61	328.89	3489.52
1.11.2	PUERTA BATIENTE DE MADERA	m2	1.30	271.20	352.56
1.12	CARPINTERIA METALICA				
1.12.1	VENTANA METALICA	m2	13.68	249.25	3409.74
1.12.2	REJILLA METALICA PARA CANALETA	m	29.80	80.02	2384.60
1.12.3	ESTRUCTURA METALICA PARA TANQUE ELEVADO	und	1.00	2127.50	2127.50
1.13	CERRAJERIA				
1.13.2	CERRADURA PARA PUERTA PRINCIPAL PESADA	und	4.00	100.20	400.80
1.14	VIDRIOS, CRISTALES Y SIMILARES				
1.14.1	VIDRIO LAMINADO PARA PUERTAS Y VENTANAS	p2	147.14	6.97	1025.57
1.15	PINTURAS				
1.15.1	RETIRO DE PINTURA ANTIGUA	m2	121.65	1.89	229.92
1.15.2	PINTURA LATEX EN MUROS EXTERIORES 2 MANOS	m2	57.45	7.02	403.30
1.15.3	PINTURA LATEX EN MUROS INTERIORES 2 MANOS	m2	112.19	7.02	787.57
1.15.4	PINTURA LATEX EN CIELOSRRASOS 2 MANOS	m2	56.76	9.92	563.06
1.15.5	PINTURA EN CARPINTERIA METALICA C/ESMALTE	m2	13.68	9.77	133.65
1.16	INSTALACIONES ELECTRICAS				
1.16.1	SALIDA PARA INTERRUPTOR DOBLE	pto	6.00	32.58	196.48
1.16.2	SALIDA TOMACORRIENTES DOBLE TOMA A TIERRA	pto	7.00	54.88	384.16
	SALIDA TOMACORRIENTES DOBLE TOMA A TIERRA + A PRUEBA DE AGUA	pto	4.00	126.58	506.32
1.16.3	SALIDA PARA CENTRO DE LUZ	pto	8.00	33.05	264.40
1.16.4	CABLE ELECTRICO LSOH 80 °C - 2.5 mm2	m	150.00	2.69	403.50
1.16.5	CABLE ELECTRICO LSOH 80 °C - 4 mm2	m	150.00	3.29	493.50
1.16.6	ARTEFACTO FLUORESCENTE CON EQUIPO Y LAMPARA DE 2x36 W	und	3.00	36.18	108.54
	ARTEFACTO TIPO FOCO AHORRADOR 20W	und	5.00	16.18	80.90
1.16.7	TABLERO EMPOTRABLE 12 POLOS PVC TIPO RIEL-DIN	pza	1.00	90.59	90.59
1.16.8	INTERRUPTOR TERMOMAGNETICO 20A	und	1.00	37.33	37.33
1.16.9	INTERRUPTOR TERMOMAGNETICO 32 A	und	1.00	37.33	37.33
1.16.10	INTERRUPTOR TERMOMANETICO 40A	und	1.00	37.33	37.33
1.16.11	INTERRUPTOR DIFERENCIAL 40A	und	1.00	53.73	53.73
1.16.12	INSTALACION DE ELECTROBOMBA DE 1 HP PARA CISTERNA	und	1.00	577.00	577.00
1.16.13	PUESTA A TIERRA - SISTEMA GENERAL (PROTOCOLO FIRMADO POR ESPECIALISTA)	und	1.00	876.21	876.21
1.16.14	TUBERIA FLEXIBLE CONDUIT DE 20MM (SISTEMA CONTRAINCENDIO)	m	100.00	11.21	1121.00
1.16.15	CABLE CONTRAINCENDIOS 4X22 AW	m	100.00	4.18	418.00
1.16.16	CAJA DE PASE F*G* 100X100X50MM	und	4.00	25.66	102.64
1.16.17	INSTALACION DE DETECTOR DE HUMO	und	1.00	57.90	57.90
1.16.18	INSTALACION DE DETECTOR DE TEMPERATURA	und	1.00	99.00	99.00
1.16.19	INSTALACION DE ESTACION MANUAL Y LAMPARA ESTROBOSCOPICA	und	1.00	119.80	119.80
1.16.20	CENTRAL Y REPETIDOR DE ALARMA DEL SISTEMA CONTRAINCENDIOS	und	1.00	503.85	503.85
1.17	INSTALACIONES SANITARIAS				
1.17.1	SALIDA DESAGUE DE PVC-SAL 4"	pto	1.00	59.69	59.69
1.17.2	SALIDA DESAGUE DE PVC-SAL 2"	pto	7.00	40.59	284.13
1.17.3	SUMIDERO DE BRONCE ROSCADO 2"	und	2.00	19.00	38.00
1.17.4	REGISTRO DE BRONCE 4"	und	4.00	18.00	72.00
1.17.5	TUBERIA DESAGUE PVC SAL 4"	m	15.38	11.08	170.41
1.17.6	TUBERIA DESAGUE PVC SAL 2"	m	8.15	5.24	42.71
1.17.7	TUBERIA DESAGUE PVC SAP 3/4"	m	21.06	8.70	183.22
1.17.8	TUBERIA AGUA PVC-SAP DE 1/2"	m	23.53	7.29	171.53
1.17.9	CAJA DE REGISTRO DE DESAGUE 12"x24" C/TAPA DE CONCRETO	und	1.00	117.66	117.66
1.17.10	VALVULA COMPUERTA DE 1/2"	und	3.00	109.86	329.58
	INSTALACION DE REBOSE EN TANQUE ELEVADO Y CISTERNA	pto	2.00	118.30	236.60
1.17.11	INSTALACION DE TUBERIA DE COBRE 3/4"x 6m PARA GAS	m	5.46	197.16	1076.49
1.17.12	INSTALACION DE TRAMPA DE GRASA	und	2.00	1122.20	2244.40
1.18	APARATOS Y ACCESORIOS SANITARIOS				
1.18.1	DESMONTAJE DE APARATOS SANITARIOS	pza	3.00	8.24	24.72
1.18.2	LAVATORIO COLOR BLANCO	pza	2.00	179.46	358.92
1.18.3	INODORO INCL. ACC.	pza	1.00	267.20	267.20
1.18.4	LAVADERO DE POZA DE ACERO INOXIDABLE	pza	1.00	307.16	307.16
1.18.5	LAVADERO DE ACERO INOXIDABLE CON ESCURRIDERO 100 x 50CM	pza	1.00	1823.08	1823.08
1.18.6	DUCHA	und	1.00	140.80	140.80
1.18.7	INSTALACION DE TANQUE ELEVADO DE POLIETILENO DE 1,100	pza	1.00	929.00	929.00

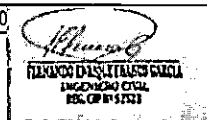
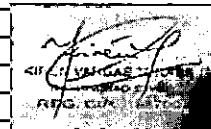

Handwritten signature

1.18.8	INSTALACION DE CISTERNA CON TANQUE ELEVADO DE POLIETILENO DE 1,200LT	pza	1.00	1149.00	1149.00
1.19	SISTEMA DE DRENAJE PLUVIAL				
1.19.1	CANAleta DE AGUAS PLUVIALES	m	27.80	39.68	1103.10
1.19.2	MONTANTE TUBERIA 3" PARA AGUAS DE LLUVIA	und	1.00	90.75	90.75
1.20	SEÑALIZACIÓN Y EVACUACION				
1.20.1	SEÑALIZACION Y EVACUACION	und	1.00	468.60	468.60
1.21	CAMPANA EXTRACTORA				
1.21.1	INSTALACION DE CAMPANA EXTRACTORA	und	1.00	1418.92	1418.92
1.22	VARIOS, LIMPIEZA Y JARDINERIA				
1.22.1	LIMPIEZA FINAL DE OBRA	glb	1.00	350.00	350.00
1.23	FLETE TERRESTRE				
1.23.1	FLETE TERRESTRE	glb	1.00	1000.00	1000.00

COSTO DIRECTO	61,062.70
GASTOS GENERALES	6,106.27
UTILIDAD	3,053.14
SUB TOTAL	70,222.11
IGV	
PRESUPUESTO	70,222.11

Soñ: Sesenta mil doscientos veintidos con 11/100 soles.

 PERÚ Ministerio de Desarrollo e Inclusión Social	FORMATO	Código:	M01.UTA.FR.010
		Versión:	1
		Página:	04 de 04

PLAZO DE EJECUCIÓN REFERENCIAL

Días calendario

ANEXOS:

- Láminas
- Placilla de metrados
- Análisis de precios unitarios
- Registro fotográfico

Dedaro bajo juramento que el contenido del presente documento se ajusta a la verdad, y que en caso de falsedad me someto a las sanciones de las normas tanto civiles como penales que corresponda y para mayor validez firmo.

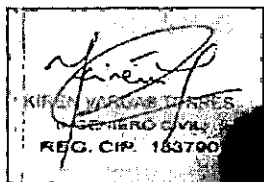

Profesional de Infraestructura
Nombre: KIREN VARGAS TORRES
DNI: 44505151

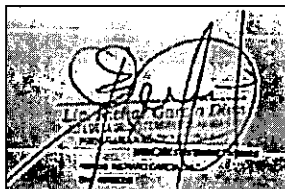

Jefe o Jefa de la Unidad Territorial
Nombre: RICHARD GARCIA DIAZ
DNI: 43998220

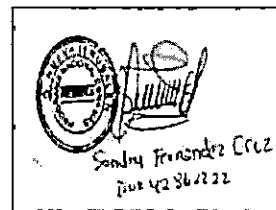

Presidente(a) de Comité de Gestión
Nombre: Sandra Fernandez Cruz
DNI: 42862222



[Handwritten mark]

GASTOS GENERALES

SERVICIO: ACONDICIONAMIENTO DEL SERVICIO ALIMENTARIO NUEVA JERUSALEN DEL CG NUEVA JERUSALEN
 UBICACIÓN: BAGUA GRANDE - UTCUBAMBA - AMAZONAS
 FECHA: 12/05/2020

COSTO DIRECTO (S/)		61,062.70
GASTOS GENERALES (S/)	10%	6,106.27
UTILIDAD (S/)	5%	3,053.14
TOTAL (S/)		70,222.11
PLAZO DE EJECUCION		40

DESAGREGADO DE GASTOS GENERALES

I.- GASTOS GENERALES VARIABLES

	Und	Cant.	Monto	N° de personas	Parcial	Total
a) Personal Técnico a cargo						
Responsable Técnico y de Seguridad	mes	1.00	2,000.00	1.00	2,000.00	
b) Seguridad y salud						
b.1) Limpieza y desinfección						
Limpieza y desinfección de superficies previo al inicio de los trabajos	glb	1.00	300.00		300.00	
b.2) Equipos de Protección Individual						
Termometro clinico oral para medir la temperatura	und	1.00	6.00	25.00	150.00	
Mascarilla quirurgica (lavable)	und	2.00	5.00	25.00	250.00	
Alcohol en gel 1 Litro	l	0.20	18.00	25.00	90.00	
Casco de seguridad	und	1.00	4.00	25.00	100.00	
Guantes de nylon	par	2.00	5.00	25.00	250.00	
Chaleco de seguridad	und	1.00	7.00	25.00	175.00	
Lentes de protección	und	2.00	6.00	25.00	300.00	
Zapato de seguridad	par	1.00	25.00	25.00	625.00	
c) Seguros						
Seguro Complementario de Todo Riesgo (SCTR)	und		32.00	25.00	800.00	
d) Varios						
Comunicaciones	glb	1.00	50.00		50.00	
Transporte y Movilidad	glb	1.00	130.85		130.85	
TOTAL GASTOS GENERALES VARIABLES						5,220.85

II.- GASTOS GENERALES FIJOS

	Und	Tiempo	Monto	N° de personas	Parcial	Total
a) Gastos Administrativos						
Elaboracion de Informe Final del Servicio	glb	1.00	700.00		700.00	
Gastos Varios (Fotocopias, Utiles de oficina, etc)	glb	1.00	185.42		185.42	
TOTAL DE GASTOS GENERALES FIJOS						885.42

INCIDENCIA DE GASTOS GENERALES

	Monto	Porcentaje
GASTOS GENERALES VARIABLES	5,220.85	8.55%
GASTOS GENERALES FIJOS	885.42	1.45%
TOTAL	6,106.27	10%



123

CALCULO DE FLETE TERRESTRE

SERVICIO: ACONDICIONAMIENTO DEL SERVICIO ALIMENTARIO NUEVA JERUSALEN - CG NUEVA JERUSALEN

CALCULO DE FLETE:

ORIGEN: BAGUA GRANDE

DESTINO: VISALOT - BAGUA GRANDE

A.- POR PESO

MATERIAL	UND	CANTIDAD	PESO UNITARI	PESO TOTAL
ALCOHOL ISOPROPILICO AL 53%	gal	0.5676	1.00	0.57
PRESERVANTE DE MADERA (3.5L)	l	10.8816	1.00	10.88
FULMIMANTE MARRON CALIBRE 22 POWER	und	1.8150	1.00	1.82
ALAMBRE NEGRO RECOCIDO N° 8	kg	18.1958	1.00	18.20
ALAMBRE NEGRO RECOCIDO N° 16	kg	2.8380	1.00	2.84
ANGULO DE FIERRO 1" X 1" X 3/16"	m	74.5000	1.00	74.50
ACERO CORRUGADO fy = 4200 kg/cm2 GRADO 60	kg	126.3192	1.00	126.32
TUBO DE F*G* DE 1"	m	11.8000	1.00	11.80
PLANCHA ESTRIADA LAC DE 5.9MMx4'x8'	pln	0.7620	1.00	0.76
PLATINA LISA DE 7"x7"x1/2"	m2	0.0700	1.00	0.07
RIEL DE 90mm x 25mm x 3m e=0.45mm	und	39.3250	1.00	39.33
CLAVOS PARA MADERA CON CABEZA DE 3"	kg	3.1308	1.00	3.13
CLAVOS CON CABEZA DE 2 1/2", 3" Y 4"	kg	11.0800	1.00	11.08
GANCHO DE FIJACION TIPO "J" DE 1/4"x3"	und	330.2400	1.00	330.24
TORNILLO VULCANITA PUNTA FINA 6X1" (500 und)	und	588.5000	1.00	588.50
TORNILLOS WAFER PUNTA FINA 8x1/2" (500und)	und	9.0750	1.00	9.08
TORNILLOS PUNTA BROCA 6x1/2" (500und)	und	8.0000	1.00	8.00
CLAVOS PARA MADERA DE 1" x 16 (250g)	kg	228.8622	1.00	228.86
PLATINA DE FIERRO DE 1" X 3/16"	m	116.2200	1.00	116.22
TUBERIA PVC-SAP C-10 C/R DE 1/2" X 5 m	m	25.3065	0.50	12.65
TUBERIA PVC-SAP C-10 C/R DE 3/4" X 5 m	m	29.2100	0.50	14.61
TUBO LAF DE 1"x2"x1mm	m	165.1200	0.50	82.56
ACCESORIOS INTERNOS PARA INODORO TWO PIECE STANDAR	pza	1.0000	0.20	0.20
DUCTO DE ACERO INOXIDABLE, CALIDAD AISI 304 MATE,	und	1.0000	0.20	0.20
TUBERIA PVC-SAL 4" X 3 m	m	15.3800	0.50	7.69
CINTA DE PAPEL PARA DRYWALL 2" (75m)	und	0.7549	1.00	0.75
CINTA DE BÚTILO AUTOADHESIVA DE PEGADO EN FRIO	und	5.6760	1.00	5.68
CINTA TEFLON DE 1/2"	m	2.7500	1.00	2.75
TUBERIA PVC SAP 3"	pza	1.2000	0.50	0.60
CODO PVC-SAL 2" X 90°	und	7.0000	0.10	0.70
CODO PVC-SAL 4" X 45°	und	1.0000	0.10	0.10
CODO PVC SAP 3" X 90°	pza	1.0000	0.10	0.10
CODO PVC SAP 3" X 45°	pza	2.0000	0.10	0.20
TEE PVC-SAL 2"	und	7.0000	0.10	0.70
YEE PVC-SAL 4"x2"	und	1.0000	0.10	0.10
YEE PVC-SAL 4"x4"	und	1.0000	0.10	0.10
YEE PVC-SAL 2"x2"	und	7.0000	0.10	0.70
TEE SANITARIA PVC-SAL DE 4"	und	1.0000	0.10	0.10
TRAMPA "P" PVC SAL DE 2"	und	4.0000	0.10	0.40
TRAMPA P CROMADA 1/4" PARA LAVADERO	und	4.0000	0.10	0.40
REDUCCION PVC-SAL DE 4" A 2"	und	1.0000	0.10	0.10
REDUCCION PVC 4" A 3"	pza	1.0000	0.10	0.10
SAL INDUSTRIAL (50KG)	kg	100.0000	1.00	100.00
BENTONITA SODICA (30KG)	kg	100.0000	1.00	100.00
CAJA DE REGISTRO DE CONCRETO	und	3.0000	1.00	3.00
COLECTOR DE ZINC GALVANIZADO	pza	1.0000	1.00	1.00
CAMPANA EXTRACTORA DE ACERO INOXIDABLE CALIDAD AISI	pza	1.0000	1.00	1.00
TRAMPA DE GRASA, MODELO IG20 ACERO INOXIDABLE	und	2.0000	1.00	2.00
TUBERIA PVC-SEL 3/4" X 3 m	m	15.0000	0.50	7.50
CURVAS PVC-SEL 3/4" (20 mm)	und	37.5000	0.50	18.75
PEGAMENTO PARA PVC 1/4 DE GLN	und	0.5150	1.00	0.52
GEL DE RESITENCIA PARA PUESTA A TIERRA	und	1.0000	1.00	1.00
CEMENTO PORTLAND TIPO Ico (42.5 Kg)	bol	73.9612	42.50	3,143.35



CEMENTO CONDUCTIVO (25KG)	kg	25.0000	25.00	625.00
FRAGUA	kg	34.4865	15.00	517.30
CRUCETA CON TOMADOR 1mm (300und)	bol	2.3259	1.00	2.33
LADRILLO KING KONG 18 HUECOS 23x12.5x9 cm	und	111.1759	1.00	111.18
TAPA DE CAJA DE REGISTRO DE DESAGUE DE CONCRETO	und	1.0000	1.00	1.00
VENTANA METALICA INCL. ACCESORIOS	m2	13.6800	10.00	136.80
ESQUINERO METALICO X 2.44m	und	39.3250	5.00	196.63
TORNILLO DE FIJACION 2"	pza	111.2000	0.10	11.12
TARUGO 2 1/2"	pza	111.2000	0.10	11.12
TEE F*G* e=1/16"	pza	27.8000	0.20	5.56
CANAleta DE FIERRO GALVANIZADO e=1/20"	m	29.1900	5.00	145.95
ABRAZADERAS PLATINA P 1"x3/8"	m	27.8000	1.00	27.80
ABRAZADERAS DE FIJACION EN TUBERIA BAJADA	m	2.0000	1.00	2.00
TARUGO PVC 1/4"	und	8.0000	0.10	0.80
ABRAZADERAS DE 3/4" (2mm)	und	5.4600	0.10	0.55
TUBO DE F*G* 3"	m	40.9200	0.50	20.46
TUBO DE F*G* 2"	m	32.6000	0.50	16.30
PEGAMENTO PARA PVC	gal	0.2199	5.00	1.10
PEGAMENTO PARA CERAMICAS (25 KG)	bol	517.3000	25.00	12,932.50
PEGAMENTO PARA CERAMICAS (25 KG)	kg	0.0098	25.00	0.25
SILICONA	und	5.1499	5.00	25.75
SIKAFLEX CRISTAL CLEAR 290ml	und	12.6676	1.00	12.67
SILICONA ACETICA TRANSPARENTE (300ML)	l	1.0094	1.00	1.01
MASILLA PARA DRYWALL (20kg)	kg	57.4750	20.00	1,149.50
MASILLA EN POLVO (bolsa 25kg)	kg	11.3520	25.00	283.80
CERAMICA BEIGE DE 0.45X0.45 M. DE ALTO TRANSITO	m2	6.9000	6.00	41.40
PORCELANATO DE 0.60X0.60 M. DE ALTO TRANSITO,	m2	40.4600	6.00	242.76
PORCELANATO DE 0.60X0.60 M. DE ALTO TRANSITO,	m2	56.1715	6.00	337.03
RODOPLAST 8mm x 2.40m beige	m	0.6565	1.00	0.66
MADERA TORNILLO	p2	29.7597	5.00	148.80
MADERA TORNILLO HABILITADA	p2	202.8100	5.00	1,014.05
TEE PRINCIPAL L=3.66 M	m	13.1116	2.00	26.22
TEE TERCARIO L=0.61 M	pza	78.8396	2.00	157.68
ANGULO PERIMETRAL L=3.00 M	pza	21.9094	1.00	21.91
TEE SECUNDARIA L=1.22 M	pza	65.6713	1.00	65.67
MARCO DE MADERA PRE ACABADO 32 x 60 x 2130mm	und	10.6100	10.00	106.10
PUERTA CONTRAPLACADA 80 x 207CM	und	10.6100	15.00	159.15
PUERTA DE MADERA BATIENTE	m2	1.3650	20.00	27.30
CERRADURA PESADA TRES GOLPES	und	4.0000	1.00	4.00
CERRADURA DE ACERO INOXIDABLE	pza	10.6100	1.00	10.61
BISAGRAS NIQUELADA 3.5" X 3.5" X 2.2mm incl. tornillos	und	31.8300	0.10	3.18
LIJA PARA PARED	plg	31.1600	0.10	3.12
PARANTES GALVANIZADOS 89x38mmx3m	und	63.5250	2.00	127.05
LIJA PARA FIERRO	plg	30.4125	0.10	3.04
LIJA PARA MADERA GRANO 150	und	10.6100	0.10	1.06
LIJA PARA MADERA GRANO 400	und	10.6100	0.10	1.06
LACA SELLADORA	gal	4.5559	1.00	4.56
BASE PIROXILINA BLANCA	gal	4.1411	1.00	4.14
PINTURA LATEX	gal	5.6760	10.00	56.76
PINTURA LATEX BLANCO	l	20.3568	10.00	203.57
PINTURA ESMALTE	gal	0.3557	10.00	3.56
THINNER	gal	0.3420	2.00	0.68
REMOVEDOR DE PINTURA (1 GLN)	gal	1.7396	2.00	3.48
IMPRIMANTE	gal	4.2570	5.00	21.29
IMPRIMANTE (Bolsa de 25kg)	kg	8.4820	5.00	42.41
CINTA AISLANTE 3/4" (18m)	m	7.5333	0.10	0.75
VIDRIO TRANSPARENTE CRUDO MEDIO DOBLE	p2	154.4970	5.00	772.49
SUMIDERO DE BRONCE DE 2"	und	2.0000	0.10	0.20
REGISTRO DE BRONCE DE 4"	und	4.0000	0.10	0.40
LAVADERO DE POZA DE ACERO INOXIDABLE 18"x24"	und	1.0000	10.00	10.00
GRIFERIA CUELLO DE GANSO A LA PARED	pza	1.0000	1.00	1.00
LAVATORIO COLOR BLANCO	pza	2.0000	5.00	10.00



Handwritten signature or initials.

LAVADERO DE 02 POZAS (500X500X300mm) CON ESCURRIDERO,	pza	1.0000	10.00	10.00
DUCHA (INC. ACCESORIOS)	und	1.0000	3.00	3.00
TUBO DE ABASTO DE ACERO INOXIDABLE 1/2"x1/2" FIP 40CM	pza	5.0000	1.00	5.00
DESAGUE PUSH 1 1/2" x10" SIN REBOSE	pza	4.0000	1.00	4.00
UÑAS GALVANIZADA PARA LAVATORIO (INCL. TARUGOS Y	und	4.0000	1.00	4.00
ANILLO DE CERA CON GUIA	und	1.0000	1.00	1.00
INODORO TWO PIECE BLANCO	pza	1.0000	10.00	10.00
PERNO DE ANCLAJE PARA SUJECION DE INODORO + CAPUCHON	und	2.0000	0.10	0.20
TANQUE ELEVADO DE POLIETILENO DE 1,100 LT	und	1.0000	100.00	100.00
TANQUE CISTERNA DE POLIETILENO DE 1,200 LT	und	1.0000	100.00	100.00
UNION UNIVERSAL CON ROSCA DE 1/2"	und	6.0000	1.00	6.00
TUBO DE COBRE 3/4" x 6m TIPO L	m	12.0120	1.00	12.01
CODO DE COBRE DE 3/4"x90°	und	16.3800	1.00	16.38
TEE DE COBRE DE 3/4"	und	5.4600	1.00	5.46
NIPLE CONECTOR	und	5.4600	1.00	5.46
SOLDADURA BLANDA DE PLOMO ESTAÑO 50/50	und	0.0055	1.00	0.01
SOLDADURA ESTAÑO 95/5	und	0.0055	1.00	0.01
PASTA PARA SOLDAR	und	2.7300	1.00	2.73
VALVULA DE GAS	und	5.4600	1.00	5.46
VALVULA COMPUERTA DE 1/2"	und	3.0900	1.00	3.09
MOTOR EXTRACTOR 15 WATTS	und	1.0000	10.00	10.00
SOLDADURA CELLOCORD	kg	68.7840	1.00	68.78
SOLDADURA CELLOCORD P (AWS E6010) 3/16	kg	10.0000	1.00	10.00
MANGUERA PARA GAS ALUMINO 3/8" x 400cm	und	5.4600	1.00	5.46
FLUORESCENTE DE 2x36 PANTALLA ACRILICA TRANSP. ADOSAR	und	3.0000	1.00	3.00
REJILLA METALICA DE 0.20x0.20 M	und	2.0000	1.00	2.00
CALAMINA GALVANIZADA DE 3.60Mx0.80Mx0.22MM	pln	28.6648	5.00	143.32
PLANCHA DE FIBROCEMENTO 1.22m x 2.44m x 6mm	m2	48.4000	5.00	242.00
PLANCHA DE FIBROCEMENTO 1.22m x 2.44m x 4mm	und	19.0657	5.00	95.33
INTERRUPTOR DOBLE	und	6.0000	1.00	6.00
INTERRUPTOR DIFERENCIAL 2X40A	und	1.0000	1.00	1.00
INTERRUPTOR TERMOMAGNETICO 20A	und	1.0000	1.00	1.00
INTERRUPTOR TERMOMAGNETICO 32A	und	1.0000	1.00	1.00
INTERRUPTOR TERMOMAGNETICO 40A	und	1.0000	1.00	1.00
TOMACORRIENTE UNIVERSAL DOBLE 2 POLOS + TIERRA 15 A	und	9.0000	1.00	9.00
TABLERO EMPOTRABLE 12 POLOS PVC TIPO RIEL-DIN	pza	1.0000	3.00	3.00
ELECTROBOMBA DE 1 HP INCL. ACCESORIOS	und	1.0000	5.00	5.00
CAJA DE PASE OCTOGONAL SAP 100 X 40 mm	und	8.0000	1.00	8.00
CAJA RECTANGULAR PVC DE 4" X 2"	und	8.0000	1.00	8.00
CAJA DE REGISTRO CONCRETO PREFABRICADO 12" x 24"	und	1.0000	1.00	1.00
TAPA CIEGA	und	8.0000	1.00	8.00
TAPA PARA VALVULA COMPUERTA 25x25 cm MATERIAL ABS	und	3.0000	1.00	3.00
CABLE TW # 14 AWG 2.5 MM2	m	450.0000	1.00	450.00
CABLE TW # 12 AWG 4 MM2	m	450.0000	1.00	450.00
VARILLA DE COBRE DE 5/8" X 2.40 m	und	1.0000	2.00	2.00
CONECTOR DE COBRE PUESTA A TIERRA 5/8"	und	1.0000	1.00	1.00
ALAMBRE DE COBRE DESNUDO 18 AWG	m	4.0000	1.00	4.00

PESO A TRANSPORTAR

26,803.07

B.- POR VOLUMEN
EN AGREADOS

DESCRIPCIÓN	UNIDAD	CANTIDAD
PIEDRA CHANCADA 1/2"	m3	3.7600
ARENA FINA	m3	2.5900
ARENA GRUESA	m3	2.4287
HORMIGON	m3	6.4132
AGUA	m3	11.3600



[Handwritten signature]

2- FLETE TERRESTRE

COSTO POR VIAJE S/.	500.00
CAPACIDAD DEL CAMION (KG)	10,000.00
PESO A TRANSPORTAR(*)	26,803.07
NUMERO DE VIAJES POR VOLUMEN (**)	1.00
NUMERO DE VIAJES POR PESO	1.00
TOTAL DE NUMERO DE VIAJES	2.00
COSTO TOTAL DE FLETE (S/.)	1,000.00



Handwritten signature or initials in blue ink.

MINISTERIO DE DESARROLLO E INCLUSIÓN SOCIAL - CUNA MÁS

PROYECTO	"ACONDICIONAMIENTO DEL SERVICIO ALIMENTARIO DEL COMITÉ DE GESTIÓN NUEVA JERUSALEN, DISTRITO DE BAGUA GRANDE, PROVINCIA DE UTCUBAMBA - AMAZONAS"		
FECHA	jun-20	UBICACIÓN	BAGUA GRANDE - UTCUBAMBA - AMAZONAS

SERVICIO ALIMENTARIO

1.00.00 SERVICIO ALIMENTARIO

COD	DESCRIPCIÓN	Und.	Cantidad	L	A	H	METRADO	TOTAL	OBSERVACIONES.
01.01.00	OBRAS PRELIMINARES								
01.01.01	LIMPIEZA DE TERRENO MANUAL	M2						46.56	
	SERVICIO ALIMENTARIO		AREA=	46.56			46.56		Area Total servicio alimentario
01.02.00	MOVIMIENTO DE TIERRAS								
COD	DESCRIPCIÓN	Und.	Cantidad	L	A	H	METRADO	TOTAL	OBSERVACIONES.
01.02.01	EXCAVACIÓN MANUAL PARA CISTERNA	M3						6.78	
	EXCAVACIÓN MANUAL DEL TERRENO			2.20	2.20	1.4	6.78		
COD	DESCRIPCIÓN	Und.	Cantidad	L	A	H	METRADO	TOTAL	OBSERVACIONES.
01.02.02	RELLENO DE ARENA COMPACTADO EN LA CISTERNA	M3						0.37	
	EXCAVACIÓN MANUAL DEL TERRENO			1.65	0.25	0.9	0.37		
01.03.00	DEMOLICIONES, PICADOS Y DESMONTAJES								
COD	DESCRIPCIÓN	Und.	Cantidad	L	A	H	METRADO	TOTAL	OBSERVACIONES.
01.03.01	PICADO DE PISOS DE CONCRETO	M3						5.00	
	SERVICIO ALIMENTARIO			8.20	6.10	0.1	5.00		
COD	DESCRIPCIÓN	Und.	Cantidad	L	A	H	METRADO	TOTAL	OBSERVACIONES.
01.03.02	DEMOLICIÓN DE MUROS DE ADOBE	M2						43.29	
	SERVICIO ALIMENTARIO								
	MUROS DE SS.HH. ENTRE A-B		2	2.30	2.75		12.65		
			2	0.45	2.75		2.48		
	EJE 2 ENTRE A-B		1	3.30	2.75		9.08		
			1	0.80	1.25		1.00		
	MUROS EN ALMACEN ENTRE A-B		1	2.75	2.75		7.56		
	MUROS PARA VENTANAS EN EL EJE A		2	1.50	1.00		3.00		
			1	0.85	0.75		0.64		
	MUROS PARA VENTANAS EN EL EJE B		1	1.60	1.00		1.60		

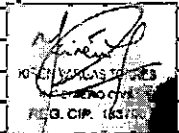
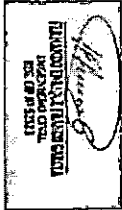

MINISTERIO DE DESARROLLO E INCLUSIÓN SOCIAL - CUNA MÁS

PROYECTO	“ACONDICIONAMIENTO DEL SERVICIO ALIMENTARIO DEL COMITÉ DE GESTIÓN NUEVA JERUSALEN, DISTRITO DE BAGUA GRANDE, PROVINCIA DE UTCUBAMBA - AMAZONAS”			
FECHA	jun-20	UBICACIÓN	BAGUA GRANDE - UTCUBAMBA - AMAZONAS	

SERVICIO ALIMENTARIO

1.00.00 SERVICIO ALIMENTARIO



			1	1.50	1.00			1.50		
			1	0.85	0.75			0.64		
	MUROS PARA VENTANAS EN EL EJE 1		1	1.80	1.75			3.15		
COD	DESCRIPCIÓN	Und.	Cantidad	L	A	H		METRADO	TOTAL	OBSERVACIONES.
01.03.03	DEMOLICIÓN DE ESTRUCTURAS DE CONCRETO	M2							2.20	
	MESA DE CONCRETO		1	1.50	0.70			1.05		
			1	1.80	0.50			0.90		
			1	0.50	0.50			0.25		
COD	DESCRIPCIÓN	Und.	Cantidad	L	A	H		METRADO	TOTAL	OBSERVACIONES.
01.03.04	DESMONTAJE DE TECHO DE CALAMINA	M2							82.56	
	SERVICIO ALIMENTARIO		AREA=	9.6	8.6			82.56		
COD	DESCRIPCIÓN	Und.	Cantidad	L	A	H		METRADO	TOTAL	OBSERVACIONES.
01.03.05	DESMONTAJE DE PUERTAS	PZA							2.00	
	P2 (AMBIENTE 3)		1					1.00		
	P3 (PUERTA DE SALIDA)		1					1.00		
COD	DESCRIPCIÓN	Und.	Cantidad	L	A	H		METRADO	TOTAL	OBSERVACIONES.
01.03.06	DESMONTAJE DE VENTANAS	PZA							3.00	
	V 02 (AMBIENTE 03)		1							
	V 03		1							
	V 04		1							
COD	DESCRIPCIÓN	Und.	Cantidad	L	A	H		METRADO	TOTAL	OBSERVACIONES.
01.03.07	ELIMINACION DE MATERIAL EXCEDENTE	M3							27.91	
			27.91					27.91		
COD	DESCRIPCIÓN	Und.	Cantidad	L	A	H		METRADO	TOTAL	OBSERVACIONES.
01.04.00	OBRAS DE CONCRETO SIMPLE									
01.04.01	SOLADO f'c= 100kg/cm2 e=10cm	M2							0.22	

MINISTERIO DE DESARROLLO E INCLUSIÓN SOCIAL
 DIRECCIÓN GENERAL DE INGENIERÍA CIVIL
 REG. COP. 163790

INGENIERO CIVIL
 REG. COP. 163790

MINISTERIO DE DESARROLLO E INCLUSIÓN SOCIAL - CUNA MÁS

PROYECTO	"ACONDICIONAMIENTO DEL SERVICIO ALIMENTARIO DEL COMITÉ DE GESTIÓN NUEVA JERUSALEN, DISTRITO DE BAGUA GRANDE, PROVINCIA DE UTCUBAMBA - AMAZONAS"		
FECHA	jun-20	UBICACIÓN	BAGUA GRANDE - UTCUBAMBA - AMAZONAS

SERVICIO ALIMENTARIO

1.00.00 SERVICIO ALIMENTARIO

COD	DESCRIPCIÓN	Und.	Cantidad	L	A	N° caras	METRADO	TOTAL	OBSERVACIONES.
01.04.02	CONCRETO PARA PEDILUVIO Y DUCHA	M3	1	2.2	0.1		0.22	0.02	
	PEDILUVIO		1	0.60	0.40	0.10	0.02		
01.04.03	ENCOF. Y DESENCOFRADO PARA PEDILUVIO Y DUCHA	M2	1	0.60	0.40	2.00	0.48	0.48	
	PEDILUVIO		1	0.60	0.40	2.00	0.48		
01.05.00	OBRAS DE CONCRETO ARMADO								
01.05.01	AREA DE PREPARACIÓN								
01.05.01.01	CONCRETO PARA TABIQUERIA AREA DE PREPARACIÓN DE SERVICIO ALIMENTARIO	M3						1.24	
	ZONA DE SELECCIÓN		2	1.23	0.60	0.10	0.15		
			4	0.80	0.60	0.10	0.19		
	ZONA DE LAVADO		1	2.12	0.60	0.10	0.13		
			1	2.12	0.60	0.10	0.13		
	ZONA DE PREPARACIÓN		1	2.10	0.60	0.10	0.13		
			2	0.80	0.60	0.10	0.10		
			1	0.95	0.60	0.10	0.06		
			1	1.99	0.60	0.10	0.12		
	ZONA DE COCIDO		1	1.40	0.45	0.10	0.06		
			2	0.60	0.45	0.10	0.05		
	ZONA DE SERVIDO		1	1.30	0.55	0.10	0.07		
			2	0.50	0.55	0.10	0.06		
01.05.01.02	ACERO DE REFUERZO FY=4200 KG/CM2	M2						55.44	

MINISTERIO DE DESARROLLO E INCLUSIÓN SOCIAL - CUNA MÁS

PROYECTO	"ACONDICIONAMIENTO DEL SERVICIO ALIMENTARIO DEL COMITÉ DE GESTIÓN NUEVA JERUSALEN, DISTRITO DE BAGUA GRANDE, PROVINCIA DE UTCUBAMBA - AMAZONAS"		
FECHA	jun-20	UBICACIÓN	BAGUA GRANDE - UTCUBAMBA - AMAZONAS

SERVICIO ALIMENTARIO

1.00.00 SERVICIO ALIMENTARIO

AREA DE PREPARACIÓN		1	Acero=	55.44			55.44		
COD	DESCRIPCIÓN	Und.	Cantidad	L	A	Nº caras	METRADO	TOTAL	OBSERVACIONES.
01.05.01.03	ENCOF. Y DESENCOFRAO PARA TABIQUERIA EN ÁREA DE PREPARACIÓN	M2						20.66	
			2	1.23	0.60	1.00	1.48		
			2	1.23	0.10	2.00	0.49		
			2	0.80	0.10	2.00	0.32		
			2	0.80	0.60	4.00	3.84		
			1	2.12	0.60	1.00	1.27		
			1	2.12	0.60	1.00	1.27		
			1	2.10	0.60	1.00	1.26		
			1	2.10	0.10	2.00	0.42		
			1	0.60	0.10	2.00	0.12		
			2	0.80	0.60	2.00	1.92		
			1	0.95	0.60	2.00	1.14		
			1	1.99	0.60	2.00	2.39		
			1	1.40	0.45	1.00	0.63		
			1	1.40	0.10	2.00	0.28		
			1	0.60	0.10	2.00	0.12		
			2	0.60	0.45	2.00	1.08		
			1	1.30	0.55	2.00	1.43		
			1	0.50	0.10	2.00	0.10		
			2	0.50	0.55	2.00	1.10		
COD	DESCRIPCIÓN	Und.	Cantidad	L	A	H	METRADO	TOTAL	OBSERVACIONES.
01.05.02	CANALETA DE EVACUACIÓN PLUVIAL	Und.	Cantidad	L	A	H	METRADO	TOTAL	
01.05.02.01	CONCRETO F'C=175 KG/CM2. PARA CANALETA DE EVACUACIÓN PLUVIAL	M3						1.49	

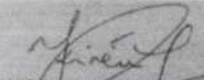
 KAREN VARGAS TORRES
 INGENIERO CIVIL
 REG. CIP. 163700

MINISTERIO DE DESARROLLO E INCLUSIÓN SOCIAL
 DIRECCIÓN GENERAL DE INGENIERÍA CIVIL
 REG. CIP. 163700



MINISTERIO DE DESARROLLO E INCLUSIÓN SOCIAL - CUNA MÁS

PROYECTO	“ACONDICIONAMIENTO DEL SERVICIO ALIMENTARIO DEL COMITÉ DE GESTIÓN NUEVA JERUSALEN, DISTRITO DE BAGUA GRANDE, PROVINCIA DE UTCUBAMBA - AMAZONAS”		
FECHA	jun-20	UBICACIÓN	BAGUA GRANDE - UTCUBAMBA - AMAZONAS

SERVICIO ALIMENTARIO

1.00.00 SERVICIO ALIMENTARIO

COD	DESCRIPCIÓN	Und.	Cantidad	L	A	H	Caras	METRADO	TOTAL	OBSERVACIONES.
	EN EL EJE 1 ENTRE EL EJE A Y B		1	9.60	0.50	0.10		0.48		
	EN EL EJE A ENTRE EL EJE 1 Y 2		2	10.10	0.50	0.10		1.01		
01.05.02.02	ACERO f _y = 4200 KG/CM2	KG							67.20	
	EN EL EJE 1 ENTRE EL EJE A Y B		1	Acero Canal =	67.20			67.20		
01.05.02.03	ENCOFRADO Y DESENCOFRADO P/CANAleta	M2							39.40	
	EN EL EJE 1 ENTRE EL EJE A Y B		2	9.60	0.50		2	19.20		
	EN EL EJE A ENTRE EL EJE 1 Y 2		2	10.10	0.50		2	20.20		
01.06.00	MUROS Y TABIQUES DE ALBAÑILERIA									
01.06.01	MURO DE DRYWALL CON FIBROCEMENTO 6MM DOS CARAS	M2							60.50	
	MURO DIVISORIO ENTRE CIAI Y SA ENTRE LOS EJES A-B		1	6.10	2.75		1	16.78		
	MURO EN AREA DE LIMPIEZA Y SS.HH ENTRE EL EJE A-B		1	5.90	2.75		1	16.23		
	MURO EN ALMACEN ENTRE LOS EJES A-B		1	5.40	2.75		1	14.85		
	MURO EN AREA DE PREPARACION ENTRE LOS EJES A-B		1	4.60	2.75		1	12.65		
01.06.02	MURO DE LADRILLO KK EN CISTERNA	M2							2.86	
	MURO DE LADRILLO KIN KONG EN CISTERNA		1	2.20	1.30		1	2.86		
01.07.00	REVOQUES, ENLUCIDOS Y MOLDURAS									
01.07.01	TARRAJEO DE MUROS INTERIORES, EXTERIORES, Y TABIQUERIA	M2							142.31	

 KIRIN VARGAS TORRES
 INGENIERO CIVIL
 REG. CIP. 163790

AK



MINISTERIO DE DESARROLLO E INCLUSIÓN SOCIAL - CUNA MÁS

PROYECTO	“ACONDICIONAMIENTO DEL SERVICIO ALIMENTARIO DEL COMITÉ DE GESTIÓN NUEVA JERUSALEN, DISTRITO DE BAGUA GRANDE, PROVINCIA DE UTCUBAMBA - AMAZONAS”		
FECHA	jun-20	UBICACIÓN	BAGUA GRANDE - UTCUBAMBA - AMAZONAS

SERVICIO ALIMENTARIO

1.00.00 SERVICIO ALIMENTARIO

	TABIQUERIA EN AREA DE PREPARACIÓN		1	AREA=	20.66		1	20.66		
	MUROS EN EL EJE A		2	1.15	2.75		1	5.69		
			2	2.90	2.75		1	14.45		
			2	2.02	2.75		1	11.11		
			2	2.78	2.75		1	12.14		
	MURO EN EL EJE B		2	1.15	2.75		1	5.69		
			2	3.75	2.75		1	19.13		
			2	3.70	2.75		1	18.75		
	MURO EJE 1		2	6.60	2.75		1	34.70		

KAREN VARGAS TORRES
 KAREN VARGAS TORRES
 INGENIERO CIVIL
 REG. CIP. 163700

COD	DESCRIPCIÓN	Und.	Cantidad	L	A	H	Veces	METRADO	TOTAL	OBSERVACIONES.
01.08.00	CIELORRASOS									
01.08.01	CIELORRASO CON PANELES DE FIBROCEMENTO E=4"	M2							56.76	
	SERVICIO ALIMENTARIO		1	Area=	56.76		1	56.76		
COD	DESCRIPCIÓN	Und.	Cantidad	L	A	H	Veces	METRADO	TOTAL	OBSERVACIONES.
01.08.02	COBERTURA DE CALAMINA GALVANIZADA DE 0.22mmx3.6mx0.80m	M2							82.56	
	SERVICIO ALIMENTARIO		1	Area=	82.56		1	82.56		
COD	DESCRIPCIÓN	Und.	Cantidad	L	A	H	Veces	METRADO	TOTAL	OBSERVACIONES.
01.09.00	PISOS Y PAVIMENTOS									
01.09.01	FALSO PISO E=4"	M2							47.36	
	SERVICIO ALIMENTARIO		1	Area=	46.56		1	46.56		
	PEDILUVIO Y DUCHA		1	AREA=	0.80		1	0.80		
COD	DESCRIPCIÓN	Und.	Cantidad	L	A	H	Veces	METRADO	TOTAL	OBSERVACIONES.

MINISTERIO DE DESARROLLO E INCLUSIÓN SOCIAL - CUNA MÁS

PROYECTO	"ACONDICIONAMIENTO DEL SERVICIO ALIMENTARIO DEL COMITÉ DE GESTIÓN NUEVA JERUSALEN, DISTRITO DE BAGUA GRANDE, PROVINCIA DE UTCUBAMBA - AMAZONAS"		
FECHA	jun-20	UBICACIÓN	BAGUA GRANDE - UTCUBAMBA - AMAZONAS

SERVICIO ALIMENTARIO

1.00.00 SERVICIO ALIMENTARIO

01.09.02	PISO CERAMICO	M2							6.90	
	AREA DE LIMPIEZA Y SS.HH.		1	Area=	6.1			1	6.10	
	PEDILUVIO Y DUCHA		1	AREA=	0.8			1	0.80	
COD	DESCRIPCIÓN	Und.	Cantidad	L	A	H	Veces	METRADO	TOTAL	OBSERVACIONES.
01.09.03	PISO DE PORCELANATO	M2							40.46	
	SERVICIO ALIMENTARIO		1	Area=	40.46			1	40.46	
COD	DESCRIPCIÓN	Und.	Cantidad	L	A	H	Veces	METRADO	TOTAL	OBSERVACIONES.
01.09.04	VEREDA DE CONCRETO F'C=175 KG/CM2, E=4"	M3							1.95	
	VEREDA LATERAL		2	9.60	0.7	0.10	1	1.34		
	VEREDA FRONTAL		1	6.60	0.7	0.10	1	0.46		
	UÑAS		1	7.18	0.2	0.10	1	0.14		
COD	DESCRIPCIÓN	Und.	Cantidad	L	A	H	Veces	METRADO	TOTAL	OBSERVACIONES.
01.09.05	BRUÑAS	M							9.80	
	VEREDA LATERAL		2	0.70			5	7.00		
	VEREDA FRONTAL		1	0.70			4	2.80		
COD	DESCRIPCIÓN	Und.	Cantidad	L	A	H	Veces	METRADO	TOTAL	OBSERVACIONES.
01.10.00	ZOCALOS									
01.10.01	INSTALACION DE ZOCALO DE PORCELANATO	M2							56.10	
	IGUAL A ENCOFRADO Y DESENC. DE TABIQUERIA EN AREA DE PREPARACIÓN			AREA=	20.66			20.66		
	AREA DE PREPRACION									
	EN EL EJE A		1	2.53		1.20	1	3.04		
	EN EL EJE 1		1	6.10		1.20	1	7.32		
	EN EL EJE B		1	3.30		1.20	1	3.96		

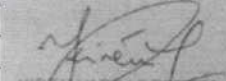
 RIFEN VARGAS TORRES
 CENTRO CIVIL
 REG. CIP. 163700

MINISTERIO DE DESARROLLO E INCLUSIÓN SOCIAL
 DIRECCIÓN GENERAL DE INGENIERÍA Y ARQUITECTURA
 REG. CIP. 154133

Handwritten initials

MINISTERIO DE DESARROLLO E INCLUSIÓN SOCIAL - CUNA MÁS

PROYECTO	"ACONDICIONAMIENTO DEL SERVICIO ALIMENTARIO DEL COMITÉ DE GESTIÓN NUEVA JERUSALEN, DISTRITO DE BAGUA GRANDE, PROVINCIA DE UTCUBAMBA - AMAZONAS"		
FECHA	jun-20	UBICACIÓN	BAGUA GRANDE - UTCUBAMBA - AMAZONAS

SERVICIO ALIMENTARIO

1.00.00 SERVICIO ALIMENTARIO

COD	DESCRIPCIÓN	Und.	Cantidad	L	A	H	METRADO	TOTAL	OBSERVACIONES.
	EN EL EJE 4		1	4.60		1.20	1	5.52	
	SS.HH.		1	6.75		1.20	1	8.10	
	AREA DE LIMPIEZA		1	6.25		1.20	1	7.50	
01.10.02	INSTALACION DE CONTRAZOCALO DE PORCELANATO	M						6.50	
	EN EL EJE A		1	2.75			2.75		
	EN EL EJE B		1	3.75			3.75		
COD	DESCRIPCIÓN	Und.	Cantidad	L	A	H	Veces	METRADO	OBSERVACIONES.
01.11.00	CARPINTERIA DE MADERA								
01.11.01	PUERTAS CONTRAPLACADAS	M2						10.61	
	P1 (PRINCIPAL)		1		1.00	2.10		2.10	
	P2 (ALMACEN)		2		0.90	2.10		3.78	
	P3 (SS.HH., AREA DE LIMPIEZA Y VESTIDOR)		3		0.75	2.10		4.73	
COD	DESCRIPCIÓN	Und.	Cantidad	L	A	H	Veces	METRADO	OBSERVACIONES.
01.11.02	PUERTA DE MADERA DE CEDRO DOBLE HOJA	M2						1.30	
	PUERTA BATIENTE		1		0.62	2.10		1.30	
COD	DESCRIPCIÓN	Und.	Cantidad	L	A	H	Veces	METRADO	OBSERVACIONES.
01.12.00	CARPINTERIA METALICA								
01.12.01	VENTANA METÁLICA	M2						13.68	
	V - 01		2		1.80	1.75		6.30	
	V - 02		1		1.60	1.00		1.60	
	V - 03		3		1.50	1.00		4.50	
	V - 04		2		0.85	0.75		1.28	
COD	DESCRIPCIÓN	Und.	Cantidad	L	A	H	METRADO	TOTAL	OBSERVACIONES.

 KIREN VARGAS TORRES
 INGENIERO CIVIL
 REG. CIP. 183700

MINISTERIO DE DESARROLLO E INCLUSIÓN SOCIAL
 DIRECCIÓN GENERAL DE INGENIERÍA CIVIL
 REG. CIP. 183700



MINISTERIO DE DESARROLLO E INCLUSIÓN SOCIAL - CUNA MÁS

PROYECTO	"ACONDICIONAMIENTO DEL SERVICIO ALIMENTARIO DEL COMITÉ DE GESTIÓN NUEVA JERUSALEN, DISTRITO DE BAGUA GRANDE, PROVINCIA DE UTCUBAMBA - AMAZONAS"		
FECHA	jun-20	UBICACIÓN	BAGUA GRANDE - UTCUBAMBA - AMAZONAS

SERVICIO ALIMENTARIO

1.00.00 SERVICIO ALIMENTARIO

01.12.02	REJILLA METALICA PARA CANALETA	M							29.80	
	REJILLA METALICA PARA CANALETA		1	9.60				9.60		
			2	10.10				20.20		
COD	DESCRIPCIÓN	Und.	Cantidad	L	A	H		METRADO	TOTAL	OBSERVACIONES.
01.12.03	ESTRUCTURA METALICA PARA TANQUE ELEVADO	UND							1.00	
	ESTRUCTURA METALICA PARA TANQUE ELEVADO		1					1.00		
COD	DESCRIPCIÓN	Und.	Cantidad	L	A	H	Veces	METRADO	TOTAL	OBSERVACIONES.
01.13.00	CERRAJERIA									
01.13.02	CERRADURA PARA PUERTA PRINCIPAL PESADA	Und.							4.00	
	P1 (PRINCIPAL)		2					2.00		
	P2 (ALMACEN)		1					1.00		
	P3 (SS.HH. AREA DE LIMPIEZA Y VESTIDOR)		1					1.00		
COD	DESCRIPCIÓN	Und.	Cantidad	L	A	H		METRADO	TOTAL	OBSERVACIONES.
01.14.00	VIDRIOS, CRISTALES Y SIMILARES									
01.14.01	VIDRIO LAMINADO PARA VENTANAS	P2							147.14	
	Ventanas		1	Area=	13.68	10.76		147.14		
COD	DESCRIPCIÓN	Und.	Cantidad	L	A	H		METRADO	TOTAL	OBSERVACIONES.
01.15.00	PINTURA									
01.15.01	RETIRO DE PINTURA ANTIGUA	M2							121.65	
	MUROS INTERIORES Y EXTERIORES									
	MUROS EN EL EJE A		2	1.15	2.75		1	5.69		
			2	2.90	2.75		1	14.45		
			2	2.02	2.75		1	11.11		
			2	2.78	2.75		1	12.14		
	MURO EN EL EJE B		2	1.15	2.75		1	5.69		

PLANILLA DE METRADOS
 PARA SERVICIO ALIMENTARIO
 JUNIO 2020
 B. GARCIA

MINISTERIO DE DESARROLLO E INCLUSIÓN SOCIAL - CUNA MÁS

PROYECTO	"ACONDICIONAMIENTO DEL SERVICIO ALIMENTARIO DEL COMITÉ DE GESTIÓN NUEVA JERUSALEN, DISTRITO DE BAGUA GRANDE, PROVINCIA DE UTCUBAMBA - AMAZONAS"		
FECHA	jun-20	UBICACIÓN	BAGUA GRANDE - UTCUBAMBA - AMAZONAS

SERVICIO ALIMENTARIO

1.00.00 SERVICIO ALIMENTARIO

COD	DESCRIPCIÓN	Und.	Cantidad	L	A	H	METRADO	TOTAL	OBSERVACIONES.
			2	3.75	2.75		1	19.13	
			2	3.70	2.75		1	18.75	
	MURO EJE 1		2	6.60	2.75		1	34.70	
01.15.02	PINTURA LATEX EN MUROS EXTERIORES (DOS MANOS)	M2						57.45	
	EN EL EJE A		1	8.6	3.05			26.23	
	EJE 1, ENTRE EJE A Y B		1	6.6	3.05			20.13	
	EN EL EJE B		1	8.6	3.05			26.23	
	Menos puerta P1		-1	1.00	2.10			-2.10	
	Menos ventana V-04		-1	0.85	0.75			-0.64	
	Menos ventana V-03		-3	1.50	1.00			-4.50	
	Menos ventana V-01		-2	1.80	1.75			-6.30	
	Menos ventana V-02		-1	1.60	1.00			-1.60	
COD	DESCRIPCIÓN	Und.	Cantidad	L	A	H	METRADO	TOTAL	OBSERVACIONES.
01.15.03	PINTURA LATEX EN MUROS INTERIORES (DOS MANOS)	M2						112.19	
	AREA DE PREPARACION								
	EN EL EJE A		1	2.53	1.55			3.92	
			1	1.52	2.75			4.18	
	EN EL EJE 1		1	6.10	1.55			9.46	
	EN EL EJE B		1	3.3	1.55			5.12	
			1	4.6	1.55			7.13	
	HALL, ALMACEN Y VESTIDOR								
	EN EL EJE A		1	2.75	2.65			7.29	
	EN EL EJE B		1	3.75	2.65			9.94	
			1	4.6	2.65			12.19	
			2	1.5	2.65			7.95	
			2	3.9	2.65			20.67	

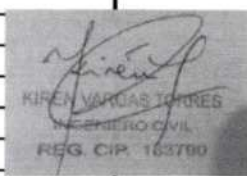
 KIREN VARGAS TORRES
 INGENIERO CIVIL
 REG. CIP. 163780

MINISTERIO DE DESARROLLO E INCLUSIÓN SOCIAL - CUNA MÁS

PROYECTO	"ACONDICIONAMIENTO DEL SERVICIO ALIMENTARIO DEL COMITÉ DE GESTIÓN NUEVA JERUSALEN, DISTRITO DE BAGUA GRANDE, PROVINCIA DE UTCUBAMBA - AMAZONAS"		
FECHA	jun-20	UBICACIÓN	BAGUA GRANDE - UTCUBAMBA - AMAZONAS

SERVICIO ALIMENTARIO

1.00.00 SERVICIO ALIMENTARIO

	AREA DE LIMPIEZA Y SS.HH.		2	1.00	2.15			4.30		
			1	1.60	2.65			4.24		
			2	0.60	2.65			3.18		
			1	1.60	1.55			2.48		
			1	0.95	1.55			1.47		
			1	0.85	1.55			1.32		
			1	3.30	1.55			5.12		
			1	2.15	2.65			5.70		
			1	1.20	1.55			1.86		
			1	0.85	1.55			1.32		
			1	2.65	1.55			4.11		
			1	0.70	1.55			1.09		
			1	0.70	2.65			1.86		
	V-01		-2	1.80	1.75			-6.30		
	V-02		-1	1.60	1.00			-1.60		
	V-03		-3	1.50	1.00			-4.50		
	V-04		-2	0.85	0.75			-1.28		
COD	DESCRIPCIÓN	Und.	Cantidad	L	A	H	Nº pisos	METRADO	TOTAL	OBSERVACIONES.
01.15.04	PINTURA LATEX EN CIELORRASO (DOS MANOS)	M2							56.76	
	IGUAL A CIELORRASOS		1	Area=	56.76			56.76		
COD	DESCRIPCIÓN	Und.	Cantidad	L	A	H	Nº pisos	METRADO	TOTAL	OBSERVACIONES.
01.15.05	PINTURA EN CARPINTERIA METALICA C/ESMALTE.	M2							13.68	
	VENTANAS		1	AREA=	13.68			13.68		
COD	DESCRIPCIÓN	Und.	Cantidad	L	A	H	Nº pisos	METRADO	TOTAL	OBSERVACIONES.
01.16.00	INSTALACIONES ELECTRICAS									

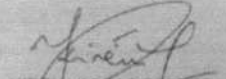
 KIFEN VARGAS TORRES
 INGENIERO CIVIL
 REG. C.I.P. 183700

REVISADO POR:
 INGENIERO CIVIL
 REG. C.I.P. 183700

Handwritten initials

MINISTERIO DE DESARROLLO E INCLUSIÓN SOCIAL - CUNA MÁS

PROYECTO	"ACONDICIONAMIENTO DEL SERVICIO ALIMENTARIO DEL COMITÉ DE GESTIÓN NUEVA JERUSALEN, DISTRITO DE BAGUA GRANDE, PROVINCIA DE UTCUBAMBA - AMAZONAS"		
FECHA	jun-20	UBICACIÓN	BAGUA GRANDE - UTCUBAMBA - AMAZONAS

SERVICIO ALIMENTARIO

1.00.00 SERVICIO ALIMENTARIO

COD	DESCRIPCIÓN	Und.	Cantidad	L	A	H	METRADO	TOTAL	OBSERVACIONES.
01.16.01	SALIDA PARA INTERRUPTOR DOBLE	Pto						6.00	
	SERVICIO ALIMENTARIO		6				6.00		
01.16.02	SALIDA PARA TOMACORRIENTE DOBLE CON TOMA A TIERRA	Pto						7.00	
	SERVICIO ALIMENTARIO		7				7.00		
01.16.02	SALIDA PARA TOMACORRIENTE DOBLE CON TOMA A TIERRA + A PRUEBA	Pto						4.00	
	SERVICIO ALIMENTARIO		4				4.00		
01.16.03	SALIDA PARA CENTRO DE LUZ	Pto						8.00	
	SERVICIO ALIMENTARIO		8				8.00		
01.16.04	CABLE ELECTRICO LSOH 80 °C -2.5 MM2	M						150.00	
	SERVICIO ALIMENTARIO		1.00	150.00			150.00		
01.16.05	CABLE ELECTRICO LSOH 80 °C -4.0 MM2	M						150.00	
	SERVICIO ALIMENTARIO		1.00	150.00			150.00		
01.16.06	EQUIPO FLUORESCENTE RECTO 2 X 36 W	UND						3.00	
	SERVICIO ALIMENTARIO		3				3.00		
01.16.06	ARTEFACTO TIPO FOCO AHORRADOR 20 W	UND						5.00	
	SERVICIO ALIMENTARIO		5				5.00		
01.16.07	TABLERO ELECTRICO GAB.METALICO P/DISTRIBUCION DE 12 POLOS	UND						1.00	

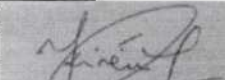
 KAREN VARGAS TORRES
 INGENIERO CIVIL
 REG. CIP. 163760





MINISTERIO DE DESARROLLO E INCLUSIÓN SOCIAL - CUNA MÁS

PROYECTO	"ACONDICIONAMIENTO DEL SERVICIO ALIMENTARIO DEL COMITÉ DE GESTIÓN NUEVA JERUSALEN, DISTRITO DE BAGUA GRANDE, PROVINCIA DE UTCUBAMBA - AMAZONAS"								
FECHA	jun-20	UBICACIÓN	BAGUA GRANDE - UTCUBAMBA - AMAZONAS						

SERVICIO ALIMENTARIO

1.00.00 SERVICIO ALIMENTARIO

COD	DESCRIPCIÓN	Und.	Cantidad	L	A	H	METRADO	TOTAL	OBSERVACIONES.
	SERVICIO ALIMENTARIO		1				1.00		
01.16.07	INTERRUPTOR TERMOMAGNETICO 20A	UND						1.00	
	SERVICIO ALIMENTARIO		1				1.00		
01.16.07	INTERRUPTOR TERMOMAGNETICO 32 A	UND						1.00	
	SERVICIO ALIMENTARIO		1				1.00		
01.16.07	INTERRUPTOR TERMOMAGNETICO 40A	UND						1.00	
	SERVICIO ALIMENTARIO		1				1.00		
01.16.08	INSTALACION DE ELECTRO BOMBA DE 1 HP PARA CISTERNA	UND						1.00	
	SERVICIO ALIMENTARIO		1				1.00		
01.16.09	POZO A TIERRA	UND						1.00	
	SERVICIO ALIMENTARIO		1				1.00		
01.16.01	TUBERIA FLEXIBLE CONDUIT EMT DE 20MM (SISTEMA CONTRAINCENDIOS)	M						100.00	
	SERVICIO ALIMENTARIO		100				100.00		
01.16.01	CABLE CONTRAINCENDIOS 4X22AWG	M						100.00	
	SERVICIO ALIMENTARIO		100				100.00		
01.16.01	CAJA DE PASE DE F°G° - 100X100X50MM	UND						4.00	



Handwritten signature or initials.

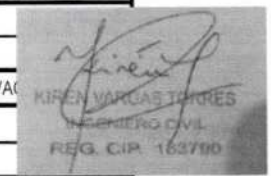

MINISTERIO DE DESARROLLO E INCLUSIÓN SOCIAL - CUNA MÁS

PROYECTO	"ACONDICIONAMIENTO DEL SERVICIO ALIMENTARIO DEL COMITÉ DE GESTIÓN NUEVA JERUSALEN, DISTRITO DE BAGUA GRANDE, PROVINCIA DE UTCUBAMBA - AMAZONAS"		
FECHA	jun-20	UBICACIÓN	BAGUA GRANDE - UTCUBAMBA - AMAZONAS

SERVICIO ALIMENTARIO

1.00.00 SERVICIO ALIMENTARIO

COD	DESCRIPCIÓN	Und.	Cantidad	L	A	H	METRADO	TOTAL	OBSERVACIONES.
	SERVICIO ALIMENTARIO		4				4.00		
01.16.01	SALIDA PARA DETECTOR DE HUMO	UND						3.00	
	SERVICIO ALIMENTARIO		3				3.00		
01.16.01	SALIDA PARA DETECTOR DE TEMPERATURA	UND						1.00	
	SERVICIO ALIMENTARIO		1				1.00		
01.16.01	SALIDA PARA ESTACION MANUAL Y LAMPARA ESTROBOSCOPICA (AUDIBL	UND						1.00	
	SERVICIO ALIMENTARIO		1				1.00		
01.16.09	CENTRAL Y REPETIDOR DE ALARMA DEL SISTEMA CONTRA INCENDIOS	GLB						1.00	
	SERVICIO ALIMENTARIO		1				1.00		
COD	DESCRIPCIÓN	Und.	Cantidad	L	A	H	METRADO	TOTAL	OBSERVACIONES.

 KIRIN VARGAS TORRES
 INGENIERO CIVIL
 REG. CIP. 163790

MINISTERIO DE DESARROLLO E INCLUSIÓN SOCIAL - CUNA MÁS

PROYECTO	"ACONDICIONAMIENTO DEL SERVICIO ALIMENTARIO DEL COMITÉ DE GESTIÓN NUEVA JERUSALEN, DISTRITO DE BAGUA GRANDE, PROVINCIA DE UTCUBAMBA - AMAZONAS"		
FECHA	jun-20	UBICACIÓN	BAGUA GRANDE - UTCUBAMBA - AMAZONAS

SERVICIO ALIMENTARIO

1.00.00 SERVICIO ALIMENTARIO

01.17.00	INSTALACIONES SANITARIAS									
01.17.01	SALIDA PARA DESAGUE EN PVC 4"	Pto.							1.00	
	SERVICIO ALIMENTARIO		1	1.00				1.00		
COD	DESCRIPCIÓN	Und.	Cantidad	L	A	H		METRADO	TOTAL	OBSERVACIONES.
01.17.02	SALIDA DE DESAGUE EN PVC 2"	Pto.							7.00	
	SERVICIO ALIMENTARIO		1	7.00				7.00		
COD	DESCRIPCIÓN	Und.	Cantidad	L	A	H		METRADO	TOTAL	OBSERVACIONES.
01.17.03	SUMIDERO DE BRONCE 2", PROVISION Y COLOCACION	UND							2.00	
	SERVICIO ALIMENTARIO		1	2.00				2.00		
COD	DESCRIPCIÓN	Und.	Cantidad	L	A	H		METRADO	TOTAL	OBSERVACIONES.
01.17.04	REGISTRO ROSCADO DE BRONCE 4"	M							4.00	
	SERVICIO ALIMENTARIO		1	4.00				4.00		
COD	DESCRIPCIÓN	Und.	Cantidad	L	A	H		METRADO	TOTAL	OBSERVACIONES.
01.17.05	TUBERIA DE PVC SAL 4"	M							15.38	
	SERVICIO ALIMENTARIO		1	15.38				15.38		
COD	DESCRIPCIÓN	Und.	Cantidad	L	A	H		METRADO	TOTAL	OBSERVACIONES.
01.17.06	TUBERIA DE PVC SAL 2"	M							8.15	
	SERVICIO ALIMENTARIO			8.15				8.15		
COD	DESCRIPCIÓN	Und.	Cantidad	L	A	H		METRADO	TOTAL	OBSERVACIONES.
01.17.07	TUBERIA DE AGUA PVC- SAP DE 3/4"	M							21.06	

 KAREN VARGAS TORRES
 INGENIERO CIVIL
 REG. CIP. 183790

MINISTERIO DE DESARROLLO E INCLUSIÓN SOCIAL - CUNA MÁS

PROYECTO	"ACONDICIONAMIENTO DEL SERVICIO ALIMENTARIO DEL COMITÉ DE GESTIÓN NUEVA JERUSALEN, DISTRITO DE BAGUA GRANDE, PROVINCIA DE UTCUBAMBA - AMAZONAS"		
FECHA	jun-20	UBICACIÓN	BAGUA GRANDE - UTCUBAMBA - AMAZONAS

SERVICIO ALIMENTARIO

1.00.00 SERVICIO ALIMENTARIO

COD	DESCRIPCIÓN	Und.	Cantidad	L	A	H	METRADO	TOTAL	OBSERVACIONES.
	SERVICIO ALIMENTARIO		1	21.06			21.06		
01.17.08	TUBERIA DE AGUA PVC- SAP DE 1/2"	M						23.53	
	SERVICIO ALIMENTARIO		1	23.53			23.53		
01.17.08	CAJA DE REGISTRO DE DESAGUE 12" X 24" C/TAPA DE CONCRETO	M						1.00	
	SERVICIO ALIMENTARIO		1	1.00			1.00		
01.17.09	VALVULA COMPUERTA DE 1/2"	UND						3.00	
	SERVICIO ALIMENTARIO		3				3.00		
01.17.09	REBOSE PARA TANQUE ELEVADO Y CISTERNA	PTO						2.00	
	SERVICIO ALIMENTARIO		2				2.00		
01.17.10	INSTALACION DE TUBERIA DE COBRE DE 3/4" PARA GAS (INCL.ACESORIC	UND						5.46	
	SERVICIO ALIMENTARIO		1	5.46			5.46		

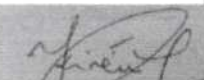
 KIRÉN VÁRCAS TORRES
 INGENIERO CIVIL
 REG. C.I.P. 163700

MINISTERIO DE DESARROLLO E INCLUSIÓN SOCIAL - CUNA MÁS

PROYECTO	“ACONDICIONAMIENTO DEL SERVICIO ALIMENTARIO DEL COMITÉ DE GESTIÓN NUEVA JERUSALEN, DISTRITO DE BAGUA GRANDE, PROVINCIA DE UTCUBAMBA - AMAZONAS”		
FECHA	jun-20	UBICACIÓN	BAGUA GRANDE - UTCUBAMBA - AMAZONAS

SERVICIO ALIMENTARIO

1.00.00 SERVICIO ALIMENTARIO

COD	DESCRIPCIÓN	Und.	Cantidad	L	A	H	METRADO	TOTAL	OBSERVACIONES.
01.17.11	INSTALACION DE TRAMPA DE GRASA	UND						2.00	
	SERVICIO ALIMENTARIO		2				2.00		
COD	DESCRIPCIÓN	Und.	Cantidad	L	A	H	METRADO	TOTAL	OBSERVACIONES.
01.18.00	APARATOS Y ACCESORIOS SANITARIOS								
01.18.01	DESMONTAJE DE APARATOS SANITARIOS							3.00	
	INODORO		2				2.00		
	LAVATORIO		2				1.00		
01.18.02	LAVATORIO DE PARED BLANCO 1 LLAVE	PZA						2.00	
	SERVICIO ALIMENTARIO Y SS.HH. ADULTOS		1	2.00			2.00		
COD	DESCRIPCIÓN	Und.	Cantidad	L	A	H	METRADO	TOTAL	OBSERVACIONES.
01.18.03	INODORO BLANCO	UND						1.00	
	SS.HH. ADULTOS		1	1.00			1.00		
COD	DESCRIPCIÓN	Und.	Cantidad	L	A	H	METRADO	TOTAL	OBSERVACIONES.
01.18.04	LAVATORIO DE POZA DE ACERO INOXIDABLE	UND						1.00	

MINISTERIO DE DESARROLLO E INCLUSIÓN SOCIAL - CUNA MÁS

PROYECTO	"ACONDICIONAMIENTO DEL SERVICIO ALIMENTARIO DEL COMITÉ DE GESTIÓN NUEVA JERUSALEN, DISTRITO DE BAGUA GRANDE, PROVINCIA DE UTCUBAMBA - AMAZONAS"		
FECHA	jun-20	UBICACIÓN	BAGUA GRANDE - UTCUBAMBA - AMAZONAS

SERVICIO ALIMENTARIO

1.00.00 SERVICIO ALIMENTARIO

COD	DESCRIPCIÓN	Und.	Cantidad	L	A	H	METRADO	TOTAL	OBSERVACIONES.
	AREA DE LIMPIEZA		1	1.00			1.00		
01.18.05	LAVATORIO DE ACERO INOXIDABLE CON ESCURRIDERO	UND						1.00	
	AREA DE PREPARACION		1	1.00			1.00		
01.18.05	DUCHA	UND						1.00	
	SS.HH. ADULTOS		1	1.00			1.00		
01.18.06	TANQUE ELEVADO DE POLIETILENO DE 1,100 LT	UND						1.00	
	TANQUE ELEVADO DE POLIETILENO DE 1,100 LT		1	1.00			1.00		
01.18.07	CISTERNA CON TANQUE DE POLIETILENO DE 1,200 LT	UND						1.00	
	CISTERNA CON TANQUE DE POLIETILENO DE 1,200 LT		1	1.00			1.00		
01.19.00	SISTEMA DE DRENAJE PLUVIAL								
01.19.01	CANALETAS DE AGUAS PLUVIALES	UND						27.80	



MINISTERIO DE DESARROLLO E INCLUSIÓN SOCIAL - CUNA MÁS

PROYECTO	"ACONDICIONAMIENTO DEL SERVICIO ALIMENTARIO DEL COMITÉ DE GESTIÓN NUEVA JERUSALEN, DISTRITO DE BAGUA GRANDE, PROVINCIA DE UTCUBAMBA - AMAZONAS"		
FECHA	jun-20	UBICACIÓN	BAGUA GRANDE - UTCUBAMBA - AMAZONAS

SERVICIO ALIMENTARIO

1.00.00 SERVICIO ALIMENTARIO

COD	DESCRIPCIÓN	Und.	Cantidad	L	A	H	METRADO	TOTAL	OBSERVACIONES.
	SERVICIO ALIMENTARIO		1	27.80			27.80		
01.19.02	TUBERIA DE PVC SAL 4" (BAJADA DE AGUA PLUVIAL)	UND						1.00	
	SERVICIO ALIMENTARIO		1	1.00			1.00		
01.20.00	SEÑALIZACION Y EVACUACION								
01.20.01	SEÑALIZACION Y EVACUACION	UND						1.00	
	SERVICIO ALIMENTARIO		1	1.00			1.00		
01.21.00	CAMPANA EXTRACTORA								
01.21.01	INSTALACION DE CAMPANA EXTRACTORA	UND						1.00	
	SERVICIO ALIMENTARIO		1	1.00			1.00		
01.22.00	VARIOS, LIMPIEZA Y JARDINERIA								
01.22.01	LIMPIEZA FINAL DE OBRA	GLB						1.00	
			1				1.00		

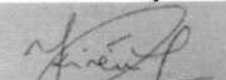
 KIREN VARGAS TORRES
 INGENIERO CIVIL
 REG. CIP. 163700

MINISTERIO DE DESARROLLO E INCLUSIÓN SOCIAL - CUNA MÁS

PROYECTO	"ACONDICIONAMIENTO DEL SERVICIO ALIMENTARIO DEL COMITÉ DE GESTIÓN NUEVA JERUSALEN, DISTRITO DE BAGUA GRANDE, PROVINCIA DE UTCUBAMBA - AMAZONAS"		
FECHA	jun-20	UBICACIÓN	BAGUA GRANDE - UTCUBAMBA - AMAZONAS

SERVICIO ALIMENTARIO

1.00.00 SERVICIO ALIMENTARIO

01.23.00	FLETE TERRESTRE									
COD	DESCRIPCIÓN	Und.	Cantidad	L	A	H		METRADO	TOTAL	OBSERVACIONES.
01.23.01	FLETE TERRESTRE	GLB							1.00	
			1					1.00		

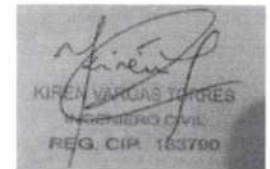

Handwritten signature or initials in blue ink.

S10

Análisis de precios unitarios

Presupuesto	0103016 ACONDICIONAMIENT DEL SERVICIO ALIMENTARIO NUEVA JERUSALEN DEL COMITE DE GESTION NUEVA JERUSALEN					
Subpresupuesto	001 ACONDICIONAMIENT DEL SERVICIO ALIMENTARIO NUEVA JERUSALEN DEL COMITE DE GESTION I					Fecha presupuesto
Partida	01.01.01 LIMPIEZA DEL TERRENO MANUAL					06/07/2020
Rendimiento	m2/DIA	100.0000	EQ. 100.0000	Costo unitario directo por : m2	1.85	
Código	Descripción Recurso		Unidad	Cuadrilla	Cantidad	Precio S/
	Mano de Obra					Parcial S/
0101010005	PEON		hh	2.0000	0.1600	11.00
						1.76
	Equipos					
0301010006	HERRAMIENTAS MANUALES		%mo		5.0000	1.76
						0.09
						0.09
Partida	01.02.01 EXCAVACION MANUAL DE ZANJA PARA CISTERNA					
Rendimiento	m3/DIA	3.5000	EQ. 3.5000	Costo unitario directo por : m3	26.40	
Código	Descripción Recurso		Unidad	Cuadrilla	Cantidad	Precio S/
	Mano de Obra					Parcial S/
0101010005	PEON		hh	1.0000	2.2857	11.00
						25.14
						25.14
	Equipos					
0301010006	HERRAMIENTAS MANUALES		%mo		5.0000	25.14
						1.26
						1.26
Partida	01.02.02 RELLENO Y COMPACTACION CON MATERIAL SELECCIONADO EN CISTERNA					
Rendimiento	m3/DIA	4.0000	EQ. 4.0000	Costo unitario directo por : m3	25.75	
Código	Descripción Recurso		Unidad	Cuadrilla	Cantidad	Precio S/
	Mano de Obra					Parcial S/
0101010004	OFICIAL		hh	1.0000	2.0000	12.50
						25.00
						25.00
	Equipos					
0301010006	HERRAMIENTAS MANUALES		%mo		3.0000	25.00
						0.75
						0.75
Partida	01.03.01 PICADO DE PISOS DE CONCRETO					
Rendimiento	m2/DIA	20.0000	EQ. 20.0000	Costo unitario directo por : m2	4.62	
Código	Descripción Recurso		Unidad	Cuadrilla	Cantidad	Precio S/
	Mano de Obra					Parcial S/
0101010005	PEON		hh	1.0000	0.4000	11.00
						4.40
						4.40
	Equipos					
0301010006	HERRAMIENTAS MANUALES		%mo		5.0000	4.40
						0.22
						0.22
Partida	01.03.02 DEMOLICION DE MUROS DE ADOBE					
Rendimiento	m2/DIA	22.0000	EQ. 22.0000	Costo unitario directo por : m2	4.20	
Código	Descripción Recurso		Unidad	Cuadrilla	Cantidad	Precio S/
	Mano de Obra					Parcial S/
0101010005	PEON		hh	1.0000	0.3636	11.00
						4.00
						4.00

 KAREN VARGAS TORRES
 INGENIERO CIVIL
 REG. CIP. 163790

 FERNANDO ENRIQUE FRANCO GARCIA
 INGENIERO CIVIL
 REG. CIP. Nº 52723

Código	Descripción Recurso	Unidad	Cuadrilla	Cantidad	Precio S/	Parcial S/
Equipos						
0301010006	HERRAMIENTAS MANUALES	%mo		5.0000	4.00	0.20
4.00						
DEMOLICIÓN DE ESTRUCTURAS DE CONCRETO						
Partida	01.03.03					
Rendimiento	m2/DIA	11.0000	EQ. 11.0000	Costo unitario directo por : m2	8.40	
Código	Descripción Recurso	Unidad	Cuadrilla	Cantidad	Precio S/	Parcial S/
Mano de Obra						
0101010005	PEON	hh	1.0000	0.7273	11.00	8.00
8.00						
Equipos						
0301010006	HERRAMIENTAS MANUALES	%mo		5.0000	8.00	0.40
0.40						
DESMONTAJE DE TECHO DE CALAMINA						
Partida	01.03.04					
Rendimiento	m2/DIA	100.0000	EQ. 100.0000	Costo unitario directo por : m2	2.47	
Código	Descripción Recurso	Unidad	Cuadrilla	Cantidad	Precio S/	Parcial S/
Mano de Obra						
0101010003	OPERARIO	hh	2.0000	0.1600	15.00	2.40
2.40						
Equipos						
0301010006	HERRAMIENTAS MANUALES	%mo		3.0000	2.40	0.07
0.07						
DESMONTAJE DE PUERTAS						
Partida	01.03.05					
Rendimiento	pza/DIA	8.0000	EQ. 8.0000	Costo unitario directo por : pza	15.45	
Código	Descripción Recurso	Unidad	Cuadrilla	Cantidad	Precio S/	Parcial S/
Mano de Obra						
0101010003	OPERARIO	hh	1.0000	1.0000	15.00	15.00
15.00						
Equipos						
0301010006	HERRAMIENTAS MANUALES	%mo		3.0000	15.00	0.45
0.45						
DESMONTAJE DE VENTANAS						
Partida	01.03.06					
Rendimiento	pza/DIA	8.0000	EQ. 8.0000	Costo unitario directo por : pza	15.45	
Código	Descripción Recurso	Unidad	Cuadrilla	Cantidad	Precio S/	Parcial S/
Mano de Obra						
0101010003	OPERARIO	hh	1.0000	1.0000	15.00	15.00
15.00						
Equipos						
0301010006	HERRAMIENTAS MANUALES	%mo		3.0000	15.00	0.45
0.45						
ELIMINACIÓN DE MATERIAL EXCEDENTE						
Partida	01.03.07					
Rendimiento	m3/DIA	220.0000	EQ. 220.0000	Costo unitario directo por : m3	22.21	
Código	Descripción Recurso	Unidad	Cuadrilla	Cantidad	Precio S/	Parcial S/
Mano de Obra						
0101010003	OPERARIO	hh	1.0000	0.0364	15.00	0.55
0101010005	PEON	hh	3.0000	0.1091	11.00	1.20
1.75						
Equipos						
0301010006	HERRAMIENTAS MANUALES	%mo		5.0000	1.75	0.09
0.09						



[Handwritten signature]

03012200040001	CAMION VOLQUETE DE 15 m3	hm	2.0000	0.0727	180.00	13.09
0301290011	CARGADOR S/LLANTAS 125-155 HP 3 YD 3	hm	1.0000	0.0364	200.00	7.28
						20.46

Partida 01.04.01 SOLADO F'C=100 kg/cm2 DE 4" MEZCLA 1:12 CEMENTO-HORMIGON

Rendimiento	m2/DIA	10.0000	EQ. 10.0000	Costo unitario directo por : m2	59.96	
Código	Descripción Recurso	Unidad	Cuadrilla	Cantidad	Precio \$/	Parcial \$/
Mano de Obra						
0101010003	OPERARIO	hh	1.0000	0.8000	15.00	12.00
0101010005	PEON	hh	3.0000	2.4000	11.00	26.40
						38.40
Materiales						
0207030001	HORMIGON	m3		0.0890	55.00	4.90
0207070002	AGUA	m3		0.0100	1.00	0.01
0213010001	CEMENTO PORTLAND TIPO Ico (42.5 Kg)	bol		0.3960	25.00	9.90
						14.81
Equipos						
0301010006	HERRAMIENTAS MANUALES	%mo		3.0000	38.40	1.15
0301290004	MEZCLADORA DE CONCRETO DE 9 - 11 P3	hm	1.0000	0.8000	7.00	5.60
						6.75

Partida 01.04.02 CONCRETO SIMPLE f'c = 175 kg/cm2 PARA PEDILUVIO Y DUCHA

Rendimiento	m3/DIA	12.0000	EQ. 12.0000	Costo unitario directo por : m3	305.00	
Código	Descripción Recurso	Unidad	Cuadrilla	Cantidad	Precio \$/	Parcial \$/
Mano de Obra						
0101010003	OPERARIO	hh	1.0000	0.6667	15.00	10.00
0101010004	OFICIAL	hh	1.0000	0.6667	12.50	8.33
0101010005	PEON	hh	2.0000	1.3333	11.00	14.67
						33.00
Materiales						
02070100010002	PIEDRA CHANCADA 1/2"	m3		0.8000	60.00	48.00
02070200010002	ARENA GRUESA	m3		0.5000	60.00	30.00
0207070002	AGUA	m3		0.1800	1.00	0.18
0213010001	CEMENTO PORTLAND TIPO Ico (42.5 Kg)	bol		7.5000	25.00	187.50
						265.68
Equipos						
0301010006	HERRAMIENTAS MANUALES	%mo		5.0000	33.00	1.65
0301290004	MEZCLADORA DE CONCRETO DE 9 - 11 P3	hm	1.0000	0.6667	7.00	4.67
						6.32

Partida 01.04.03 ENCOFRADO Y DESENCOFRADO PARA PEDILUVIO Y DUCHA

Rendimiento	m2/DIA	35.0000	EQ. 35.0000	Costo unitario directo por : m2	28.54	
Código	Descripción Recurso	Unidad	Cuadrilla	Cantidad	Precio \$/	Parcial \$/
Mano de Obra						
0101010003	OPERARIO	hh	1.0000	0.2286	15.00	3.43
0101010004	OFICIAL	hh	1.0000	0.2286	12.50	2.86
						6.29
Materiales						
02040100010001	ALAMBRE NEGRO RECOCIDO N° 8	kg		0.2600	4.29	1.12
02041200010009	CLAVOS CON CABEZA DE 2 1/2", 3" Y 4"	kg		0.1600	4.50	0.72
0231010005	MADERA TORNILLO HABILITADA	p2		3.3500	6.00	20.10
						21.94
Equipos						
0301010006	HERRAMIENTAS MANUALES	%mo		5.0000	6.29	0.31
						0.31

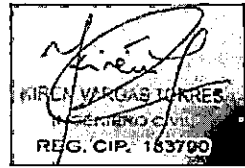

Partida 01.05.01.01 CONCRETO SIMI TABIQUERIA



[Handwritten signature]

Rendimiento	m3/DIA	12.0000	EQ. 12.0000	Costo unitario directo por : m3	305.00	
Código	Descripción Recurso		Unidad	Cuadrilla	Cantidad	Precio S/ Parcial S/
Mano de Obra						
0101010003	OPERARIO		hh	1.0000	0.6667	15.00 10.00
0101010004	OFICIAL		hh	1.0000	0.6667	12.50 8.33
0101010005	PEON		hh	2.0000	1.3333	11.00 14.67
33.00						
Materiales						
02070100010002	PIEDRA CHANCADA 1/2"		m3		0.8000	60.00 48.00
02070200010002	ARENA GRUESA		m3		0.5000	60.00 30.00
0207070002	AGUA		m3		0.1800	1.00 0.18
0213010001	CEMENTO PORTLAND TIPO Ico (42.5 Kg)		bol		7.5000	25.00 187.50
265.68						
Equipos						
0301010006	HERRAMIENTAS MANUALES		%mo		5.0000	33.00 1.65
0301290004	MEZCLADORA DE CONCRETO DE 9 - 11 P3		hm	1.0000	0.6667	7.00 4.67
6.32						

Partida **01.05.01.02** **ACERO DE REFUERZO fy=4,200 kg/cm2**

Rendimiento	kg/DIA	350.0000	EQ. 350.0000	Costo unitario directo por : kg	3.82	
Código	Descripción Recurso		Unidad	Cuadrilla	Cantidad	Precio S/ Parcial S/
Mano de Obra						
0101010003	OPERARIO		hh	1.0000	0.0229	15.00 0.34
0101010004	OFICIAL		hh	0.2500	0.0057	12.50 0.07
0.41						
Materiales						
02040100010001	ALAMBRE NEGRO RECOCIDO N° 8		kg		0.0200	4.29 0.09
0204030001	ACERO CORRUGADO fy = 4200 kg/cm2 GRADO 60		kg		1.0300	3.20 3.30
3.39						
Equipos						
0301010006	HERRAMIENTAS MANUALES		%mo		5.0000	0.41 0.02
0.02						

Partida **01.05.01.03** **ENCOFRADO Y DESENCOFRADO**

Rendimiento	m2/DIA	35.0000	EQ. 35.0000	Costo unitario directo por : m2	28.54	
Código	Descripción Recurso		Unidad	Cuadrilla	Cantidad	Precio S/ Parcial S/
Mano de Obra						
0101010003	OPERARIO		hh	1.0000	0.2286	15.00 3.43
0101010004	OFICIAL		hh	1.0000	0.2286	12.50 2.86
6.29						
Materiales						
02040100010001	ALAMBRE NEGRO RECOCIDO N° 8		kg		0.2600	4.29 1.12
02041200010009	CLAVOS CON CABEZA DE 2 1/2", 3" Y 4"		kg		0.1600	4.50 0.72
0231010005	MADERA TORNILLO HABILITADA		p2		3.3500	6.00 20.10
21.94						
Equipos						
0301010006	HERRAMIENTAS MANUALES		%mo		5.0000	6.29 0.31
0.31						



Partida **01.05.02.01** **CONCRETO f'c=175 Kg/cm2 PARA CANALETA DE EVACUACIÓN PLUVIAL**

Rendimiento	m3/DIA	12.0000	EQ. 12.0000	Costo unitario directo por : m3	305.00	
Código	Descripción Recurso		Unidad	Cuadrilla	Cantidad	Precio S/ Parcial S/
Mano de Obra						
0101010003	OPERARIO		hh	1.0000	0.6667	15.00 10.00
0101010004	OFICIAL		hh	1.0000	0.6667	12.50 8.33
0101010005	PEON		hh	2.0000	1.3333	11.00 14.67
33.00						



[Handwritten signature]

Materiales						
02070100010002	PIEDRA CHANCADA 1/2"	m3		0.8000	60.00	48.00
02070200010002	ARENA GRUESA	m3		0.5000	60.00	30.00
0207070002	AGUA	m3		0.1800	1.00	0.18
0213010001	CEMENTO PORTLAND TIPO Ico (42.5 Kg)	bol		7.5000	25.00	187.50
						265.68

Equipos						
0301010006	HERRAMIENTAS MANUALES	%mo		5.0000	33.00	1.65
0301290004	MEZCLADORA DE CONCRETO DE 9 - 11 P3	hm	1.0000	0.6667	7.00	4.67
						6.32

Partida 01.05.02.02 ACERO DE REFUERZO fy=4,200 kg/cm2

Rendimiento	kg/DIA	350.0000	EQ. 350.0000	Costo unitario directo por : kg	3.82	
Código	Descripción Recurso	Unidad	Cuadrilla	Cantidad	Precio S/	Parcial S/
Mano de Obra						
0101010003	OPERARIO	hh	1.0000	0.0229	15.00	0.34
0101010004	OFICIAL	hh	0.2500	0.0057	12.50	0.07
						0.41

Materiales						
02040100010001	ALAMBRE NEGRO RECOCIDO N° 8	kg		0.0200	4.29	0.09
0204030001	ACERO CORRUGADO fy = 4200 kg/cm2 GRADO 60	kg		1.0300	3.20	3.30
						3.39

Equipos						
0301010006	HERRAMIENTAS MANUALES	%mo		5.0000	0.41	0.02
						0.02

Partida 01.05.02.03 ENCOFRADO Y DESENCOFRADO P/CANAleta DE EVACUACIÓN PLUVIAL

Rendimiento	m2/DIA	35.0000	EQ. 35.0000	Costo unitario directo por : m2	28.54	
Código	Descripción Recurso	Unidad	Cuadrilla	Cantidad	Precio S/	Parcial S/
Mano de Obra						
0101010003	OPERARIO	hh	1.0000	0.2286	15.00	3.43
0101010004	OFICIAL	hh	1.0000	0.2286	12.50	2.86
						6.29

Materiales						
02040100010001	ALAMBRE NEGRO RECOCIDO N° 8	kg		0.2600	4.29	1.12
02041200010009	CLAVOS CON CABEZA DE 2 1/2", 3" Y 4"	kg		0.1600	4.50	0.72
0231010005	MADERA TORNILLO HABILITADA	p2		3.3500	6.00	20.10
						21.94

Equipos						
0301010006	HERRAMIENTAS MANUALES	%mo		5.0000	6.29	0.31
						0.31

Partida 01.06.01 MURO DE DRYWALL CON FIBROCEMENTO 6MM DOS CARAS

Rendimiento	m2/DIA	16.0000	EQ. 16.0000	Costo unitario directo por : m2	48.75	
Código	Descripción Recurso	Unidad	Cuadrilla	Cantidad	Precio S/	Parcial S/
Mano de Obra						
0101010003	OPERARIO	hh	1.0000	0.5000	15.00	7.50
0101010005	PEON	hh	1.0000	0.5000	11.00	5.50
						13.00

Materiales						
0203020042	FULMIMANTE MARRON CALIBRE 22 POWER	und		0.0300	17.96	0.54
0204030026	RIEL DE 90mm x 25mm x 3m e=0.45mm RIEL DE ACERO GAL	und		0.6500	6.15	4.00
02041200010022	TORNILLO VULCANITA PUNTA FINA 6X1" (500 und)	und		0.3500	0.02	0.01
02041200010023	TORNILLOS WAFER PUNTA FINA 8x1/2" (500und)	und		0.1500	0.04	0.01
0204120008	CLAVOS PARA MADERA DE 1" x 16 (250g)	kg		0.0300	4.50	0.14
0217040001	ESQUINERO METALICO X 2.44m	und		0.6500	6.00	3.90
0222100002	SIKAFLEX CRISTAL CLEAR 290ml	und		0.2000	27.31	5.46
02221600010028	MASILLA PARA DRYWALL (20kg)	und		0.9500	1.32	1.25



Handwritten signature and initials.

0238010009	PARANTES GALVANIZADOS 89x38mmx3m	und	1.0500	9.50	9.98
0260010013	PLANCHA DE FIBROCEMENTO 1.22m x 2.44m x 6mm	m2	0.8000	12.26	9.81
35.10					
Equipos					
0301010006	HERRAMIENTAS MANUALES	%mo	5.0000	13.00	0.65
0.65					

Partida **01.06.02** **MUROS DE LADRILLO KK DE ARCILLA DE SOGA C/M 1:5 x 1:5CM EN LA CISTERNA**

Rendimiento	m2/DIA	9.0000	EQ. 9.0000	Costo unitario directo por : m2	67.21	
Código	Descripción Recurso	Unidad	Cuadrilla	Cantidad	Precio S/	Parcial S/
Mano de Obra						
0101010003	OPERARIO	hh	1.0000	0.8889	15.00	13.33
0101010005	PEON	hh	0.5000	0.4444	11.00	4.89
18.22						
Materiales						
0204120008	CLAVOS PARA MADERA DE 1" x 16 (250g)	kg		0.0020	4.50	0.01
02070200010002	ARENA GRUESA	m3		0.0275	60.00	1.65
0207070002	AGUA	m3		0.0076	1.00	0.01
0213010001	CEMENTO PORTLAND TIPO Icc (42.5 Kg)	bol		0.2452	25.00	6.13
02160100010008	LADRILLO KING KONG 18 HUECOS 23x12.5x9 cm	und		38.8727	1.00	38.87
0231010001	MADERA TORNILLO	p2		0.4040	3.50	1.41
48.08						
Equipos						
0301010006	HERRAMIENTAS MANUALES	%mo		5.0000	18.22	0.91
0.91						

Partida **01.07.01** **TARRAJEO MUROS INTERIORES, EXTERIORES Y TABIQUERIA**

Rendimiento	m2/DIA	15.0000	EQ. 15.0000	Costo unitario directo por : m2	15.13	
Código	Descripción Recurso	Unidad	Cuadrilla	Cantidad	Precio S/	Parcial S/
Mano de Obra						
0101010003	OPERARIO	hh	1.0000	0.5333	15.00	8.00
0101010005	PEON	hh	0.3333	0.1778	11.00	1.96
9.96						
Materiales						
02041200010005	CLAVOS PARA MADERA CON CABEZA DE 3"	kg		0.0220	4.50	0.10
02070200010001	ARENA FINA	m3		0.0182	60.00	1.09
0213010001	CEMENTO PORTLAND TIPO Icc (42.5 Kg)	bol		0.1190	25.00	2.98
0231010001	MADERA TORNILLO	p2		0.2010	3.50	0.70
4.87						
Equipos						
0301010006	HERRAMIENTAS MANUALES	%mo		3.0000	9.96	0.30
0.30						



Partida **01.08.01** **CIELORRASO CON PANELES DE FIBROCEMENTO E=4MM**

Rendimiento	m2/DIA	50.0000	EQ. 50.0000	Costo unitario directo por : m2	47.51	
Código	Descripción Recurso	Unidad	Cuadrilla	Cantidad	Precio S/	Parcial S/
Mano de Obra						
0101010003	OPERARIO	hh	2.0000	0.3200	15.00	4.80
0101010005	PEON	hh	4.0000	0.6400	11.00	7.04
11.84						
Materiales						
02040100010002	ALAMBRE NEGRO RECOCIDO N° 16	kg		0.0500	4.50	0.23
02041200010022	TORNILLO VULCANITA PUNTA FINA 6X1" (500 und)	und		10.0000	0.02	0.20
0204120008	CLAVOS PARA MADERA DE 1" x 16 (250g)	kg		4.0000	4.50	18.00
02060100010013	CINTA DE PAPEL PARA DRYWALL 2" (75m)	und		0.0133	14.50	0.19
02221600010029	MASILLA EN POLVO (bolsa 25kg)	und		0.2000	1.30	0.26
0231010018	TEE PRINCIPAL L=3.66 M	und		0.2310	9.06	2.09
0231010019	TEE TERCARIO L=0.61 M	und		1.3890	1.16	1.61



[Handwritten signature]

0231010020	ANGULO PERIMETRAL L=3.00 M	pza	0.3860	4.54	1.75
0231010021	TEE SECUNDARIA L=1.22 M	pza	1.1570	2.10	2.43
0230010015	PLANCHA DE FIBROCEMENTO 1.22m x 2.44m x 4mm	und	0.3359	25.46	8.55
					35.31

Equipos

0301010006	HERRAMIENTAS MANUALES	%mo	3.0000	11.84	0.36
					0.36

Partida **01.08.02** **COBERTURA DE CALAMINA GALVANIZADA DE 0.22mm x 3.6m x 0.8m**

Rendimiento	m2/DIA	15.0000	EQ. 15.0000	Costo unitario directo por : m2	51.41
-------------	---------------	----------------	--------------------	---------------------------------	--------------

Código	Descripción Recurso	Unidad	Cuadrilla	Cantidad	Precio S/	Parcial S/
Mano de Obra						
0101010003	OPERARIO	hh	1.0000	0.5333	15.00	8.00
0101010005	PEON	hh	1.0000	0.5333	11.00	5.87
						13.87
Materiales						
02041200010014	GANCHO DE FIJACION TIPO "J" DE 1/4"x3"	und		4.0000	1.00	4.00
02050700010007	TUBO LAF DE 1"x2"x1mm	m		2.0000	8.50	17.00
0255080015	SOLDADURA CELLOCORD	kg		0.4000	16.00	6.40
0260010012	CALAMINA GALVANIZADA DE 3.60Mx0.80Mx0.22MM	pln		0.3472	28.00	9.72
						37.12

Equipos

0301010006	HERRAMIENTAS MANUALES	%mo	3.0000	13.87	0.42
					0.42

Partida **01.09.01** **FALSO PISO E=4" DE CONCRETO 1:10 C:H**

Rendimiento	m2/DIA	120.0000	EQ. 120.0000	Costo unitario directo por : m2	23.42
-------------	---------------	-----------------	---------------------	---------------------------------	--------------

Código	Descripción Recurso	Unidad	Cuadrilla	Cantidad	Precio S/	Parcial S/
Mano de Obra						
0101010003	OPERARIO	hh	1.0000	0.0667	15.00	1.00
0101010004	OFICIAL	hh	2.0000	0.1333	12.50	1.67
0101010005	PEON	hh	2.0000	0.1333	11.00	1.47
						4.14
Materiales						
0207030001	HORMIGON	m3		0.1350	55.00	7.43
0207070002	AGUA	m3		0.1770	1.00	0.18
0213010001	CEMENTO PORTLAND TIPO Ico (42.5 Kg)	bol		0.4430	25.00	11.08
						18.69
Equipos						
0301010006	HERRAMIENTAS MANUALES	%mo		3.0000	4.14	0.12
0301290004	MEZCLADORA DE CONCRETO DE 9 - 11 P3	hm	1.0000	0.0667	7.00	0.47
						0.59

Partida **01.09.02** **INSTALACION DE PISO DE CERAMICO DE ALTO TRANSITO**

Rendimiento	m2/DIA	12.0000	EQ. 12.0000	Costo unitario directo por : m2	39.97
-------------	---------------	----------------	--------------------	---------------------------------	--------------

Código	Descripción Recurso	Unidad	Cuadrilla	Cantidad	Precio S/	Parcial S/
Mano de Obra						
0101010003	OPERARIO	hh	1.0000	0.6667	15.00	10.00
0101010005	PEON	hh	0.5000	0.3333	11.00	3.67
						13.67
Materiales						
0213070001	FRAGUA	kg		0.3333	5.50	1.83
0213070002	CRUCETA CON TOMADOR 1mm (300und)	bol		0.0133	4.85	0.06
0222080018	PEGAMENTO PARA CERAMICAS (25 KG)	bol		5.0000	1.50	7.50
0225020143	CERAMICA BEIGE DE 0.45X0.45 M. DE ALTO TRANSITO	m2		1.0000	16.50	16.50
						25.89
Equipos						
0301010006	HERRAMIENTAS MANUALES	%mo		3.0000	13.67	0.41



[Handwritten signature]

Partida	01.09.03		INSTALACION DE PISO DE PORCELANATO			
Rendimiento	m2/DIA	12.0000	EQ. 12.0000	Costo unitario directo por : m2		62.37
Código	Descripción Recurso	Unidad	Cuadrilla	Cantidad	Precio S/	Parcial S/
Mano de Obra						
0101010003	OPERARIO	hh	1.0000	0.6667	15.00	10.00
0101010005	PEON	hh	0.5000	0.3333	11.00	3.67
13.67						
Materiales						
0213070001	FRAGUA	kg		0.3333	5.50	1.83
0213070002	CRUCETA CON TOMADOR 1mm (300und)	bol		0.0133	4.85	0.06
0222080018	PEGAMENTO PARA CERAMICAS (25 KG)	bol		5.0000	1.50	7.50
0225020144	PORCELANATO DE 0.60X0.60 M. DE ALTO TRANSITO, ANTID	m2		1.0000	38.90	38.90
48.29						
Equipos						
0301010006	HERRAMIENTAS MANUALES	%mo		3.0000	13.67	0.41
0.41						

Partida	01.09.04		VEREDA DE CONCRETO F'C=175 KG/CM2, E=4"			
Rendimiento	m3/DIA	12.0000	EQ. 12.0000	Costo unitario directo por : m3		305.00
Código	Descripción Recurso	Unidad	Cuadrilla	Cantidad	Precio S/	Parcial S/
Mano de Obra						
0101010003	OPERARIO	hh	1.0000	0.6667	15.00	10.00
0101010004	OFICIAL	hh	1.0000	0.6667	12.50	8.33
0101010005	PEON	hh	2.0000	1.3333	11.00	14.67
33.00						
Materiales						
02070100010002	PIEDRA CHANCADA 1/2"	m3		0.8000	60.00	48.00
02070200010002	ARENA GRUESA	m3		0.5000	60.00	30.00
0207070002	AGUA	m3		0.1800	1.00	0.18
0213010001	CEMENTO PORTLAND TIPO Ico (42.5 Kg)	bol		7.5000	25.00	187.50
265.68						
Equipos						
0301010006	HERRAMIENTAS MANUALES	%mo		5.0000	33.00	1.65
0301290004	MEZCLADORA DE CONCRETO DE 9 - 11 P3	hm	1.0000	0.6667	7.00	4.67
6.32						



Partida	01.09.05		BRUÑAS DE 1 X 1 cm			
Rendimiento	m/DIA	35.0000	EQ. 35.0000	Costo unitario directo por : m		3.57
Código	Descripción Recurso	Unidad	Cuadrilla	Cantidad	Precio S/	Parcial S/
Mano de Obra						
0101010003	OPERARIO	hh	1.0000	0.2286	15.00	3.43
3.43						
Equipos						
0301010006	HERRAMIENTAS MANUALES	%mo		4.0000	3.43	0.14
0.14						

Partida	01.10.01		INSTALACION DE ZOCALO DE PORCELANATO			
Rendimiento	m2/DIA	12.0000	EQ. 12.0000	Costo unitario directo por : m2		61.20
Código	Descripción Recurso	Unidad	Cuadrilla	Cantidad	Precio S/	Parcial S/
Mano de Obra						
0101010003	OPERARIO	hh	1.0000	0.6667	15.00	10.00
0101010005	PEON	hh	0.3000	0.2000	11.00	2.20
12.20						
Materiales						

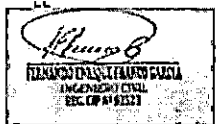

[Handwritten signature]

0207070002	AGUA	m3		0.0130	1.00	0.01
0213070001	FRAGUA	kg		0.3333	5.50	1.83
0213070002	CRUCETA CON TOMADOR 1mm (300und)	bol		0.0300	4.85	0.15
0222080018	PEGAMENTO PARA CERAMICAS (25 KG)	bol		5.0000	1.50	7.50
0225020145	PORCELANATO DE 0.60X0.60 M. DE ALTO TRANSITO, ANTID	m2		1.0000	38.90	38.90
						48.39

Equipos

0301010006	HERRAMIENTAS MANUALES	%mo		5.0000	12.20	0.61
						0.61

Partida 01.10.02 INSTALACION DE CONTRAZOCALO DE PORCELANATO

Rendimiento	m/DIA	25.0000	EQ. 25.0000	Costo unitario directo por : m	11.39
-------------	-------	---------	-------------	--------------------------------	-------

Código	Descripción Recurso	Unidad	Cuadrilla	Cantidad	Precio S/	Parcial S/
Mano de Obra						
0101010003	OPERARIO	hh	1.0000	0.3200	15.00	4.80
						4.80
Materiales						
0213070001	FRAGUA	kg		0.0050	5.50	0.03
0213070002	CRUCETA CON TOMADOR 1mm (300und)	bol		0.0200	4.85	0.10
0222080024	PEGAMENTO PARA CERAMICAS (25 KG)	kg		0.0150	0.58	0.01
0225020145	PORCELANATO DE 0.60X0.60 M. DE ALTO TRANSITO, ANTID	m2		0.1100	38.90	4.28
0225030001	RODOPLAST 8mm x 2.40m beige	m		1.0100	1.91	1.93
						6.35
Equipos						
0301010006	HERRAMIENTAS MANUALES	%mo		5.0000	4.80	0.24
						0.24

Partida 01.11.01 PUERTA DE MADERA CONTRAPLACADA INCL. MARCO Y CERRAJERIA

Rendimiento	m2/DIA	2.0000	EQ. 2.0000	Costo unitario directo por : m2	328.89
-------------	--------	--------	------------	---------------------------------	--------

Código	Descripción Recurso	Unidad	Cuadrilla	Cantidad	Precio S/	Parcial S/
Mano de Obra						
0101010003	OPERARIO	hh	1.0000	4.0000	15.00	60.00
0101010005	PEON	hh	0.5000	2.0000	11.00	22.00
						82.00
Materiales						
0201060001	PRESERVANTE DE MADERA (3.5L)	l		1.0256	8.18	8.39
0231190002	MARCO DE MADERA PRE ACABADO 32 x 60 x 2130mm	und		1.0000	40.00	40.00
0231190003	PUERTA CONTRAPLACADA 80 x 207CM	und		1.0000	110.00	110.00
0237030003	CERRADURA DE ACERO INOXIDABLE	pza		1.0000	32.72	32.72
0237060002	BISAGRAS NIQUELADA 3.5" X 3.5" X 2.2mm incl. tornillos	und		3.0000	5.17	15.51
0238010011	LIJA PARA MADERA GRANO 150	und		1.0000	1.31	1.31
0238010012	LIJA PARA MADERA GRANO 400	und		1.0000	1.50	1.50
0238020001	LACA SELLADORA	gal		0.4294	41.00	17.61
0238020002	BASE PIROXILINA BLANCA	gal		0.3903	40.36	15.75
						242.79
Equipos						
0301010006	HERRAMIENTAS MANUALES	%mo		5.0000	82.00	4.10
						4.10

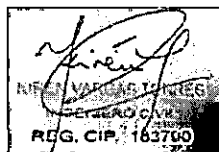

Partida 01.11.02 PUERTA BATIENTE DE MADERA

Rendimiento	m2/DIA	2.0000	EQ. 2.0000	Costo unitario directo por : m2	271.20
-------------	--------	--------	------------	---------------------------------	--------

Código	Descripción Recurso	Unidad	Cuadrilla	Cantidad	Precio S/	Parcial S/
Mano de Obra						
0101010003	OPERARIO	hh	1.0000	4.0000	15.00	60.00
						60.00
Materiales						
0231230014	PUERTA DE MADERA BATIENTE			1.0500	200.00	210.00
						210.00

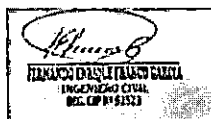

Equipos						
0301010006	HERRAMIENTAS MANUALES	%mo	2.0000	60.00	1.20	7.20
Partida	01.12.01	VENTANA METALICA				
Rendimiento	m2/DIA	5.0000	EQ. 5.0000	Costo unitario directo por : m2	249.25	
Código	Descripción Recurso	Unidad	Cuadrilla	Cantidad	Precio S/	Parcial S/
Mano de Obra						
0101010003	OPERARIO	hh	1.0000	1.6000	15.00	24.00
0101010005	PEON	hh	0.2500	0.4000	11.00	4.40
						28.40
Materiales						
0217030001	VENTANA METALICA INCL. ACCESORIOS	m2		1.0000	220.00	220.00
						220.00
Equipos						
0301010006	HERRAMIENTAS MANUALES	%mo		3.0000	28.40	0.85
						0.85
Partida	01.12.02	REJILLA METALICA PARA CANALETA				
Rendimiento	m/DIA	12.0000	EQ. 12.0000	Costo unitario directo por : m	80.02	
Código	Descripción Recurso	Unidad	Cuadrilla	Cantidad	Precio S/	Parcial S/
Mano de Obra						
0101010003	OPERARIO	hh	1.0000	0.6667	15.00	10.00
0101010005	PEON	hh	1.0000	0.6667	11.00	7.33
						17.33
Materiales						
0204020009	ANGULO DE FIERRO 1" X 1" X 3/16"	m		2.5000	7.50	18.75
02041600010003	PLATINA DE FIERRO DE 1" X 3/16"	m		3.9000	4.50	17.55
0255080015	SOLDADURA CELLOCORD	kg		1.2000	16.00	19.20
						55.50
Equipos						
0301010006	HERRAMIENTAS MANUALES	%mo		3.0000	17.33	0.52
03012700010003	MAQUINA DE SOLDAR 295 A	hm	1.0000	0.6667	10.00	6.67
						7.19
Partida	01.12.03	ESTRUCTURA METALICA PARA TANQUE ELEVADO				
Rendimiento	und/DIA	1.0000	EQ. 1.0000	Costo unitario directo por : und	2,127.50	
Código	Descripción Recurso	Unidad	Cuadrilla	Cantidad	Precio S/	Parcial S/
Mano de Obra						
0101010003	OPERARIO	hh	1.0000	8.0000	15.00	120.00
0101010004	OFICIAL	hh	1.0000	8.0000	12.50	100.00
0101010005	PEON	hh	1.0000	8.0000	11.00	88.00
						308.00
Materiales						
0204030021	TUBO DE F°G° DE 1"	m		11.8000	12.00	141.60
0204030024	PLANCHA ESTRIADA LAC DE 5.9MMx4' x8'	pln		0.7620	250.00	190.50
0204030025	PLATINA LISA DE 7"x7"x1/2"	m2		0.0700	180.00	12.60
0217070001	TUBO DE F°G° 3"	m		40.9200	18.00	736.56
0217070002	TUBO DE F°G° 2"	m		32.6000	15.00	489.00
0255080016	SOLDADURA CELLOCORD P (AWS E6010) 3/16	kg		10.0000	18.00	180.00
						1,750.26
Equipos						
0301010006	HERRAMIENTAS MANUALES	%mo		3.0000	308.00	9.24
0301270003	MAQUINAS DE SOLDAR	hm	1.0000	8.0000	6.50	52.00
0301270004	TRONZADORA DE METALES	hm	0.1250	1.0000	8.00	8.00
						69.24
Partida	01.13.01	CERRADURA PA				



ESADA

Rendimiento	und/DIA	5.0000	EQ. 5.0000	Costo unitario directo por : und	100.20		
Código	Descripción Recurso		Unidad	Cuadrilla	Cantidad	Precio S/	Parcial S/
	Mano de Obra						
0101010003	OPERARIO		hh	1.0000	1.6000	15.00	24.00 24.00
	Materiales						
0237030002	CERRADURA PESADA TRES GOLPES		und		1.0000	75.00	75.00 75.00
	Equipos						
0301010006	HERRAMIENTAS MANUALES		%mo		5.0000	24.00	1.20 1.20
Partida	01.14.01	VIDRIO LAMINADO PARA PUERTAS Y VENTANAS					
Rendimiento	p2/DIA	64.5000	EQ. 64.5000	Costo unitario directo por : p2	6.97		
Código	Descripción Recurso		Unidad	Cuadrilla	Cantidad	Precio S/	Parcial S/
	Mano de Obra						
0101010003	OPERARIO		hh	1.0000	0.1240	15.00	1.86
0101010005	PEON		hh	0.2500	0.0310	11.00	0.34 2.20
	Materiales						
0222100001	SILICONA		und		0.0350	15.00	0.53
0243120001	VIDRIO TRANSPARENTE CRUDO MEDIO DOBLE		p2		1.0500	4.00	4.20 4.73
	Equipos						
0301010006	HERRAMIENTAS MANUALES		%mo		2.0000	2.20	0.04 0.04
Partida	01.15.01	RETIRO DE PINTURA ANTIGUA					
Rendimiento	m2/DIA	120.0000	EQ. 120.0000	Costo unitario directo por : m2	1.89		
Código	Descripción Recurso		Unidad	Cuadrilla	Cantidad	Precio S/	Parcial S/
	Mano de Obra						
0101010005	PEON		hh	1.0000	0.0667	11.00	0.73 0.73
	Materiales						
0207070002	AGUA		m3		0.0050	1.00	0.01
0238010010	LIJA PARA FIERRO		plg		0.2500	2.21	0.55
0240080016	REMOVEDOR DE PINTURA (1 GLN)		gal		0.0143	39.29	0.56 1.12
	Equipos						
0301010006	HERRAMIENTAS MANUALES		%mo		5.0000	0.73	0.04 0.04
Partida	01.15.02	PINTURA LATEX EN MUROS EXTERIORES 2 MANOS					
Rendimiento	m2/DIA	20.0000	EQ. 20.0000	Costo unitario directo por : m2	7.02		
Código	Descripción Recurso		Unidad	Cuadrilla	Cantidad	Precio S/	Parcial S/
	Mano de Obra						
0101010003	OPERARIO		hh	1.0000	0.4000	15.00	6.00 6.00
	Materiales						
0238010004	LIJA PARA PARED		plg		0.1000	1.50	0.15
0240010003	PINTURA LATEX BLANCO		l		0.1200	4.51	0.54
0240150003	IMPRIMANTE (Bolsa de 25kg)		kg		0.0500	0.59	0.03 0.72
	Equipos						
0301010006	HERRAMIENTAS MANUALES		%mo		5.0000	6.00	0.30 0.30



Partida	01.15.03 PINTURA LATEX EN MUROS INTERIORES 2 MANOS					
Rendimiento	m2/DIA	20.0000	EQ. 20.0000	Costo unitario directo por : m2	7.02	
Código	Descripción Recurso	Unidad	Cuadrilla	Cantidad	Precio S/	Parcial S/
Mano de Obra						
0101010003	OPERARIO	hh	1.0000	0.4000	15.00	6.00
Materiales						
0238010004	LIIJA PARA PARED	plg		0.1000	1.50	0.15
0240010003	PINTURA LATEX BLANCO	l		0.1200	4.51	0.54
0240150003	IMPRIMANTE (Bolsa de 25kg)	kg		0.0500	0.59	0.03
Equipos						
0301010006	HERRAMIENTAS MANUALES	%mo		5.0000	6.00	0.30
0.30						

Partida	01.15.04 PINTURA LATEX EN CIELOSRRASOS 2 MANOS					
Rendimiento	m2/DIA	25.0000	EQ. 25.0000	Costo unitario directo por : m2	9.92	
Código	Descripción Recurso	Unidad	Cuadrilla	Cantidad	Precio S/	Parcial S/
Mano de Obra						
0101010003	OPERARIO	hh	1.0000	0.3200	15.00	4.80
Materiales						
0238010004	LIIJA PARA PARED	plg		0.2500	1.50	0.38
0240010001	PINTURA LATEX	gal		0.1000	30.00	3.00
0240150001	IMPRIMANTE	gal		0.0750	20.00	1.50
Equipos						
0301010006	HERRAMIENTAS MANUALES	%mo		5.0000	4.80	0.24
0.24						

Partida	01.15.05 PINTURA EN CARPINTERIA METALICA C/ESMALTE					
Rendimiento	m2/DIA	18.0000	EQ. 18.0000	Costo unitario directo por : m2	9.77	
Código	Descripción Recurso	Unidad	Cuadrilla	Cantidad	Precio S/	Parcial S/
Mano de Obra						
0101010003	OPERARIO	hh	1.0000	0.4444	15.00	6.67
0101010005	PEON	hh	0.2500	0.1111	11.00	1.22
Materiales						
0240020001	PINTURA ESMALTE	gal		0.0260	40.00	1.04
0240080012	THINNER	gal		0.0250	18.00	0.45
Equipos						
0301010006	HERRAMIENTAS MANUALES	%mo		5.0000	7.89	0.39
0.39						



Partida	01.16.01 SALIDA PARA INTERRUPTOR DOBLE					
Rendimiento	pto/DIA	6.0000	EQ. 6.0000	Costo unitario directo por : pto	32.58	
Código	Descripción Recurso	Unidad	Cuadrilla	Cantidad	Precio S/	Parcial S/
Mano de Obra						
0101010003	OPERARIO	hh	1.0000	1.3333	15.00	20.00
Materiales						
02080100010004	TUBERIA PVC-SEL 3/4" X 3 m			1.0000	0.60	0.60
02080200010002	CURVAS PVC-SEL 3/4" (20 mm)			2.5000	0.80	2.00
0222080012	PEGAMENTO PARA PVC			0.0025	152.90	0.38



[Handwritten signature]

02620400010011	INTERRUPTOR DOBLE	und	1.0000	9.00	9.00	11.98
----------------	-------------------	-----	--------	------	------	-------

Equipos

0301010006	HERRAMIENTAS MANUALES	%mo	3.0000	20.00	0.60	0.60
------------	-----------------------	-----	--------	-------	------	------

Partida **01.16.02 SALIDA TOMACORRIENTE DOBLE CON TOMA A TIERRA**

Rendimiento	pto/DIA	4.0000	EQ. 4.0000	Costo unitario directo por : pto	54.88
-------------	---------	--------	------------	----------------------------------	-------

Código	Descripción Recurso	Unidad	Cuadrilla	Cantidad	Precio S/	Parcial S/
Mano de Obra						
0101010003	OPERARIO	hh	1.0000	2.0000	15.00	30.00
						30.00

Materiales

02080100010002	TUBERIA PVC-SEL 3/4" X 3 m	m		1.0000	0.60	0.60
02080200010002	CURVAS PVC-SEL 3/4" (20 mm)	und		2.5000	0.80	2.00
0222080020	PEGAMENTO PARA PVC	gal		0.0025	152.90	0.38
0262130005	TOMACORRIENTE DOBLE UNIVERSAL + TIERRA A LINEA	und		1.0000	21.00	21.00
						23.98

Equipos

0301010006	HERRAMIENTAS MANUALES	%mo	3.0000	30.00	0.90	0.90
------------	-----------------------	-----	--------	-------	------	------

Partida **01.16.03 SALIDA TOMACORRIENTE DOBLE CON TOMA A TIERRA + A PRUEBA DE AGUA**

Rendimiento	pto/DIA	4.0000	EQ. 4.0000	Costo unitario directo por : pto	126.58
-------------	---------	--------	------------	----------------------------------	--------

Código	Descripción Recurso	Unidad	Cuadrilla	Cantidad	Precio S/	Parcial S/
Mano de Obra						
0101010003	OPERARIO	hh	1.0000	2.0000	15.00	30.00
						30.00

Materiales

02080100010002	TUBERIA PVC-SEL 3/4" X 3 m	m		1.0000	0.60	0.60
02080200010002	CURVAS PVC-SEL 3/4" (20 mm)	und		2.5000	0.80	2.00
0222080020	PEGAMENTO PARA PVC	gal		0.0025	152.90	0.38
0262130006	TOMACORRIENTE DOBLE UNIVERSAL + TIERRA A LINEA + A	und		1.0000	92.70	92.70
						95.68

Equipos

0301010006	HERRAMIENTAS MANUALES	%mo	3.0000	30.00	0.90	0.90
------------	-----------------------	-----	--------	-------	------	------

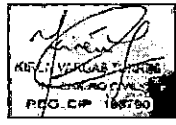

Partida **01.16.04 SALIDA PARA CENTRO DE LUZ**

Rendimiento	pto/DIA	6.0000	EQ. 6.0000	Costo unitario directo por : pto	33.05
-------------	---------	--------	------------	----------------------------------	-------

Código	Descripción Recurso	Unidad	Cuadrilla	Cantidad	Precio S/	Parcial S/
Mano de Obra						
0101010003	OPERARIO	hh	1.0000	1.3333	15.00	20.00
0101010005	PEON	hh	0.5000	0.6667	11.00	7.33
						27.33

Materiales

02680400010001	CAJA DE PASE OCTOGONAL SAP 100 X 40 mm	und		1.0000	1.40	1.40
02680600010001	CAJA RECTANGULAR PVC DE 4" X 2"	und		1.0000	2.00	2.00
0268300001	TAPA CIEGA	und		1.0000	1.50	1.50
						4.90

Equipos

0301010006	HERRAMIENTAS MANUALES	%mo	3.0000	27.33	0.82	0.82
------------	-----------------------	-----	--------	-------	------	------

Partida **01.16.05 CABLE ELECTRICO LSOH 80 °C - 2.5mm2**

Rendimiento	m/DIA	150.0000	E	Costo unitario directo por : m	2.69
-------------	-------	----------	---	--------------------------------	------



Handwritten signature

Código	Descripción Recurso	Unidad	Cuadrilla	Cantidad	Precio S/	Parcial S/
Mano de Obra						
0101010003	OPERARIO	hh	1.0000	0.0533	15.00	0.80
0101010005	PEON	hh	1.0000	0.0533	11.00	0.59
Materiales						
0241020003	CINTA AISLANTE 3/4" (18m)	m		0.0250	0.30	0.01
0270010306	CABLE ELECTRICO LSOH 80 °C - 2.5 MM2, LIBRE DE HALOGENOS	m		1.0000	1.25	1.25
Equipos						
0301010006	HERRAMIENTAS MANUALES	%mo		3.0000	1.39	0.04
0.04						

Partida **01.16.06** **CABLE ELECTRICO LSOH 80 °C - 4 mm2**

Rendimiento **m/DIA** **150.0000** EQ. **150.0000** Costo unitario directo por : m **3.29**

Código	Descripción Recurso	Unidad	Cuadrilla	Cantidad	Precio S/	Parcial S/
Mano de Obra						
0101010003	OPERARIO	hh	1.0000	0.0533	15.00	0.80
0101010005	PEON	hh	1.0000	0.0533	11.00	0.59
1.39						
Materiales						
0241020003	CINTA AISLANTE 3/4" (18m)	m		0.0250	0.30	0.01
0270010307	CABLE ELECTRICO LSOH 80 °C - 4 MM2, LIBRE DE HALOGENOS	m		1.0000	1.85	1.85
1.86						
Equipos						
0301010006	HERRAMIENTAS MANUALES	%mo		3.0000	1.39	0.04
0.04						

Partida **01.16.07** **ARTEFACTO FLUORESCENTE CON EQUIPO Y LAMPARA DE 2x36 W**

Rendimiento **und/DIA** **10.0000** EQ. **10.0000** Costo unitario directo por : und **36.18**

Código	Descripción Recurso	Unidad	Cuadrilla	Cantidad	Precio S/	Parcial S/
Mano de Obra						
0101010003	OPERARIO	hh	0.5000	0.4000	15.00	6.00
6.00						
Materiales						
02600100010010	FLUORESCENTE DE 2x36 PANTALLA ACRILICA TRANSP. AD	und		1.0000	30.00	30.00
30.00						
Equipos						
0301010006	HERRAMIENTAS MANUALES	%mo		3.0000	6.00	0.18
0.18						

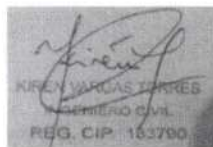

Partida **01.16.08** **ARTEFACTO TIPO FOCO AHORRADOR 20W**

Rendimiento **und/DIA** **10.0000** EQ. **10.0000** Costo unitario directo por : und **16.18**

Código	Descripción Recurso	Unidad	Cuadrilla	Cantidad	Precio S/	Parcial S/
Mano de Obra						
0101010003	OPERARIO	hh	0.5000	0.4000	15.00	6.00
6.00						
Materiales						
0260010016	FOCO AHORRADOR ESPIRAL E27 20W LUZ BLANCA	und		1.0000	10.00	10.00
10.00						
Equipos						
0301010006	HERRAMIENTAS MANUALES	%mo		3.0000	6.00	0.18
0.18						

Partida **01.16.09** **TABLERO EMPOTRABLE 12 POLOS PVC TIPO RIEL-DIN**

Rendimiento **pza/DIA** **3.0000** EQ. **3.0000** Costo unitario directo por : pza **90.59**



[Handwritten signature]

Código	Descripción Recurso	Unidad	Cuadrilla	Cantidad	Precio S/	Parcial S/
Mano de Obra						
011010003	OPERARIO	hh	1.0000	2.6667	15.00	40.00
010101005	PEON	hh	1.0000	2.6667	11.00	29.33
69.33						

Materiales						
02041200010024	TORNILLOS PUNTA BROCA 6x1/2" (500und)	und		8.0000	0.01	0.08
0217050007	TARUGO PVC 1/4"	und		8.0000	0.04	0.32
0262140002	TABLERO EMPOTRABLE 12 POLOS PVC TIPO RIEL-DIN	pza		1.0000	18.78	18.78
19.18						

Equipos						
0301010006	HERRAMIENTAS MANUALES	%mo		3.0000	69.33	2.08
2.08						

Partida **01.16.10** **INTERRUPTOR TERMOMAGNETICO 20A**

Rendimiento **und/DIA 10.0000** EQ. **10.0000** Costo unitario directo por : und **37.33**

Código	Descripción Recurso	Unidad	Cuadrilla	Cantidad	Precio S/	Parcial S/
Mano de Obra						
0101010003	OPERARIO	hh	1.0000	0.8000	15.00	12.00
0101010005	PEON	hh	1.0000	0.8000	11.00	8.80
20.80						
Materiales						
0262040002	INTERRUPTOR TERMOMAGNETICO 20A	und		1.0000	16.32	16.32
16.32						
Equipos						
0301010006	HERRAMIENTAS MANUALES	%mo		1.0000	20.80	0.21
0.21						

Partida **01.16.11** **INTERRUPTOR TERMOMAGNETICO 32 A**

Rendimiento **und/DIA 10.0000** EQ. **10.0000** Costo unitario directo por : und **37.33**

Código	Descripción Recurso	Unidad	Cuadrilla	Cantidad	Precio S/	Parcial S/
Mano de Obra						
0101010003	OPERARIO	hh	1.0000	0.8000	15.00	12.00
0101010005	PEON	hh	1.0000	0.8000	11.00	8.80
20.80						
Materiales						
0262040003	INTERRUPTOR TERMOMAGNETICO 32A	und		1.0000	16.32	16.32
16.32						
Equipos						
0301010006	HERRAMIENTAS MANUALES	%mo		1.0000	20.80	0.21
0.21						

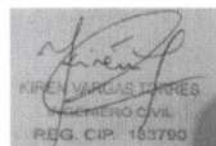

Partida **01.16.12** **INTERRUPTOR TERMOMANETICO 40A**

Rendimiento **und/DIA 10.0000** EQ. **10.0000** Costo unitario directo por : und **37.33**

Código	Descripción Recurso	Unidad	Cuadrilla	Cantidad	Precio S/	Parcial S/
Mano de Obra						
0101010003	OPERARIO	hh	1.0000	0.8000	15.00	12.00
0101010005	PEON	hh	1.0000	0.8000	11.00	8.80
20.80						
Materiales						
0262040004	INTERRUPTOR TERMOMAGNETICO 40A	und		1.0000	16.32	16.32
16.32						
Equipos						
0301010006	HERRAMIENTAS MANUALES	%mo		1.0000	20.80	0.21
0.21						

Partida **01.16.13** **INTERRUPTOR D**



[Handwritten signature]

Rendimiento	und/DIA	10.0000	EQ. 10.0000	Costo unitario directo por : und	53.73		
Código	Descripción Recurso		Unidad	Cuadrilla	Cantidad	Precio S/	Parcial S/
	Mano de Obra						
0101010003	OPERARIO		hh	1.0000	0.8000	15.00	12.00
0101010005	PEON		hh	1.0000	0.8000	11.00	8.80
							20.80
	Materiales						
02620400010015	INTERRUPTOR DIFERENCIAL 2X40A		und		1.0000	32.72	32.72
							32.72
	Equipos						
0301010006	HERRAMIENTAS MANUALES		%mo		1.0000	20.80	0.21
							0.21

Partida **01.16.14** **INSTALACION DE ELECTROBOMBA DE 1 HP PARA CISTERNA**

Rendimiento	und/DIA	3.0000	EQ. 3.0000	Costo unitario directo por : und	577.00		
Código	Descripción Recurso		Unidad	Cuadrilla	Cantidad	Precio S/	Parcial S/
	Mano de Obra						
0101010003	OPERARIO		hh	1.0000	2.6667	15.00	40.00
0101010004	OFICIAL		hh	1.0000	2.6667	12.50	33.33
							73.33
	Materiales						
0262150002	ELECTROBOMBA DE 1 HP INCL. ACCESORIOS		und		1.0000	500.00	500.00
							500.00
	Equipos						
0301010006	HERRAMIENTAS MANUALES		%mo		5.0000	73.33	3.67
							3.67

Partida **01.16.15** **PUESTA A TIERRA - SISTEMA GENERAL (PROTOCOLO FIRMADO POR ESPECIALISTA)**

Rendimiento	und/DIA	1.0000	EQ. 1.0000	Costo unitario directo por : und	876.21		
Código	Descripción Recurso		Unidad	Cuadrilla	Cantidad	Precio S/	Parcial S/
	Mano de Obra						
0101010003	OPERARIO		hh	1.0000	8.0000	15.00	120.00
0101010005	PEON		hh	2.0000	16.0000	11.00	176.00
							296.00
	Materiales						
0206150001	SAL INDUSTRIAL (50KG)		kg		100.0000	0.86	86.00
0206150002	BENTONITA SODICA (30KG)		kg		100.0000	0.54	54.00
0206150003	CAJA DE REGISTRO DE CONCRETO		und		1.0000	37.30	37.30
0207070002	AGUA		m3		0.1100	1.00	0.11
0208040001	GEL DE RESITENCIA PARA PUESTA A TIERRA		und		1.0000	81.20	81.20
0213010002	CEMENTO CONDUCTIVO (25KG)		kg		25.0000	3.93	98.25
0270010302	VARILLA DE COBRE DE 5/8" X 2.40 m		und		1.0000	189.33	189.33
0270010303	CONECTOR DE COBRE PUESTA A TIERRA 5/8"		und		1.0000	7.30	7.30
0270120001	ALAMBRE DE COBRE DESNUDO 18 AWG		m		4.0000	2.98	11.92
							565.41
	Equipos						
0301010006	HERRAMIENTAS MANUALES		%mo		5.0000	296.00	14.80
							14.80



Partida **01.16.16** **TUBERIA FLEXIBLE CONDUIT DE 20MM (SISTEMA CONTRAINCENDIOS)**

Rendimiento	m/DIA	40.0000	EQ. 40.0000	Costo unitario directo por : m	11.21		
Código	Descripción Recurso		Unidad	Cuadrilla	Cantidad	Precio S/	Parcial S/
	Mano de Obra						
0101010003	OPERARIO		hh	1.0000	0.2000	15.00	3.00
0101010005	PEON		hh	1.0000	0.2000	11.00	2.20
							5.20
	Materiales						



[Handwritten signature]

0206190001	TUBERIA FLEXIBLE CONDUIT EMT DE 20MM X 3M	und	0.3500	14.90	5.22
0206190002	UNION CONDUIT DE 3/4" EMT (20MM)	und	0.3500	1.50	0.53
					5.75

Equipos

0301010006	HERRAMIENTAS MANUALES	%mo	5.0000	5.20	0.26
					0.26

Partida 01.16.17 CABLE CONTRA INCENDIOS 4X22AWG

Rendimiento	m/DIA	100.0000	EQ. 100.0000	Costo unitario directo por : m	4.18	
Código	Descripción Recurso	Unidad	Cuadrilla	Cantidad	Precio S/	Parcial S/
	Mano de Obra					
0101010003	OPERARIO	hh	1.0000	0.0800	15.00	1.20
0101010005	PEON	hh	1.0000	0.0800	11.00	0.88
						2.08
	Materiales					
0262160001	CABLE CONTRA INCENDIO 4X22 AWG	m		1.0000	2.00	2.00
						2.00
	Equipos					
0301010006	HERRAMIENTAS MANUALES	%mo		5.0000	2.08	0.10
						0.10

Partida 01.16.18 CAJA DE PASE F°G° - 100X100X50MM

Rendimiento	und/DIA	10.0000	EQ. 10.0000	Costo unitario directo por : und	25.66	
Código	Descripción Recurso	Unidad	Cuadrilla	Cantidad	Precio S/	Parcial S/
	Mano de Obra					
0101010003	OPERARIO	hh	1.0000	0.8000	15.00	12.00
0101010004	OFICIAL	hh	1.0000	0.8000	12.50	10.00
						22.00
	Materiales					
02680400010002	CAJA DE PASE OCTOGONAL F°G° 100X100X50MM	und		1.0000	3.00	3.00
						3.00
	Equipos					
0301010006	HERRAMIENTAS MANUALES	%mo		3.0000	22.00	0.66
						0.66

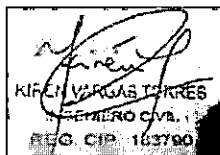

Partida 01.16.19 INSTALACION DE DETECTOR DE HUMO

Rendimiento	und/DIA	1.0000	EQ. 1.0000	Costo unitario directo por : und	57.90	
Código	Descripción Recurso	Unidad	Cuadrilla	Cantidad	Precio S/	Parcial S/
	Materiales					
0262170001	DETECTOR DE HUMO 12-24V	und		1.0000	57.90	57.90
						57.90

Partida 01.16.20 INSTALACION DE DETECTOR DE TEMPERATURA

Rendimiento	und/DIA	1.0000	EQ. 1.0000	Costo unitario directo por : und	99.00	
Código	Descripción Recurso	Unidad	Cuadrilla	Cantidad	Precio S/	Parcial S/
	Materiales					
0262180001	DETECTOR DE TEMPERATURA	und		1.0000	99.00	99.00
						99.00

Partida 01.16.21 INSTALACION DE ESTACION MANUAL Y LAMPARA ESTROBOSCOPICA

Rendimiento	und/DIA	1.0000	EQ. 1.0000	Costo unitario directo por : und	119.80	
Código	Descripción Recurso	Unidad	Cuadrilla	Cantidad	Precio S/	Parcial S/
	Materiales					
0262190001	LAMPARA ESTROBOSCOPICA SIRENA PARA ALARMA CO	und		1.0000	59.90	59.90
						59.90



0262190002	ESTACION MANUAL DE ALARMA	und	1.0000	59.90	59.90
					119.80

Partida 01.16.22 CENTRAL Y REPETIDOR DE ALARMA DEL SISTEMA CONTRA INCENDIOS

Rendimiento	und/DIA	1.0000	EQ. 1.0000	Costo unitario directo por : und	503.85
-------------	---------	--------	------------	----------------------------------	--------

Código	Descripción Recurso	Unidad	Cuadrilla	Cantidad	Precio S/	Parcial S/
Materiales						
0262200001	PANEL CENTRAL DE ALARMA CONTRA INCENDIOS FX4	und		1.0000	299.00	299.00
0262200002	REPETIDOR DE SEÑAL DE ALARMA CONTRA INCENDIOS	und		1.0000	204.85	204.85
						503.85

Partida 01.17.01 SALIDA DESAGUE DE PVC-SAL 4"

Rendimiento	pto/DIA	4.0000	EQ. 4.0000	Costo unitario directo por : pto	59.69
-------------	---------	--------	------------	----------------------------------	-------

Código	Descripción Recurso	Unidad	Cuadrilla	Cantidad	Precio S/	Parcial S/
Mano de Obra						
0101010003	OPERARIO	hh	1.0000	2.0000	15.00	30.00
						30.00
Materiales						
02060200030003	CODO PVC-SAL 4" X 45°	und		1.0000	3.00	3.00
02060500010002	YEE PVC-SAL 4"x2"	und		1.0000	5.00	5.00
02060500010003	YEE PVC-SAL 4"x4"	und		1.0000	10.00	10.00
02060700010003	TEE SANITARIA PVC-SAL DE 4"	und		1.0000	7.36	7.36
02061400010002	REDUCCION PVC-SAL DE 4" A 2"	und		1.0000	3.00	3.00
0208030001	PEGAMENTO PARA PVC 1/4 DE GLN	und		0.0250	17.00	0.43
						28.79
Equipos						
0301010006	HERRAMIENTAS MANUALES	%mo		3.0000	30.00	0.90
						0.90

Partida 01.17.02 SALIDA DESAGUE DE PVC-SAL 2"

Rendimiento	pto/DIA	4.0000	EQ. 4.0000	Costo unitario directo por : pto	40.59
-------------	---------	--------	------------	----------------------------------	-------

Código	Descripción Recurso	Unidad	Cuadrilla	Cantidad	Precio S/	Parcial S/
Mano de Obra						
0101010003	OPERARIO	hh	1.0000	2.0000	15.00	30.00
						30.00
Materiales						
02060200030001	CODO PVC-SAL 2" X 90°	und		1.0000	2.50	2.50
02060500010001	TEE PVC-SAL 2"	und		1.0000	3.00	3.00
02060500010004	YEE PVC-SAL 2"x2"	und		1.0000	3.00	3.00
0208030001	PEGAMENTO PARA PVC 1/4 DE GLN	und		0.0700	17.00	1.19
						9.69
Equipos						
0301010006	HERRAMIENTAS MANUALES	%mo		3.0000	30.00	0.90
						0.90



Partida 01.17.03 SUMIDERO DE BRONCE ROSCADO 2"

Rendimiento	und/DIA	10.0000	EQ. 10.0000	Costo unitario directo por : und	19.00
-------------	---------	---------	-------------	----------------------------------	-------

Código	Descripción Recurso	Unidad	Cuadrilla	Cantidad	Precio S/	Parcial S/
Mano de Obra						
0101010003	OPERARIO	hh	0.5000	0.4000	15.00	6.00
						6.00
Materiales						
02061200010002	TRAMPA "P" PVC SAL DE 2"	und		1.0000	3.00	3.00
02460200020001	SUMIDERO DE BRONCE DE 2"	und		1.0000	10.00	10.00
						13.00



[Handwritten signature]

Partida	01.17.04	REGISTRO DE BRONCE 4"				
Rendimiento	und/DIA	10.0000	EQ. 10.0000	Costo unitario directo por : und		18.00
Código	Descripción Recurso	Unidad	Cuadrilla	Cantidad	Precio S/	Parcial S/
Mano de Obra						
0101010003	OPERARIO	hh	0.5000	0.4000	15.00	6.00 6.00
Materiales						
02461200030003	REGISTRO DE BRONCE DE 4"	und		1.0000	12.00	12.00 12.00
Partida	01.17.05	TUBERIA DESAGUE PVC SAL 4"				
Rendimiento	m/DIA	60.0000	EQ. 60.0000	Costo unitario directo por : m		11.08
Código	Descripción Recurso	Unidad	Cuadrilla	Cantidad	Precio S/	Parcial S/
Mano de Obra						
0101010003	OPERARIO	hh	1.0000	0.1333	15.00	2.00
0101010005	PEON	hh	1.0000	0.1333	11.00	1.47 3.47
Materiales						
02060100010007	TUBERIA PVC-SAL 4" X 3 m	m		1.0000	7.16	7.16
0222080012	PEGAMENTO PARA PVC	gal		0.0025	152.90	0.38 7.54
Equipos						
0301010006	HERRAMIENTAS MANUALES	%mo		2.0000	3.47	0.07 0.07
Partida	01.17.06	TUBERIA DESAGUE PVC SAL 2"				
Rendimiento	m/DIA	80.0000	EQ. 80.0000	Costo unitario directo por : m		5.24
Código	Descripción Recurso	Unidad	Cuadrilla	Cantidad	Precio S/	Parcial S/
Mano de Obra						
0101010003	OPERARIO	hh	1.0000	0.1000	15.00	1.50 1.50
Materiales						
02060100010003	TUBERIA PVC-SAL 2" X 3 m	m		1.0000	3.33	3.33
0222080012	PEGAMENTO PARA PVC	gal		0.0025	152.90	0.38 3.71
Equipos						
0301010006	HERRAMIENTAS MANUALES	%mo		2.0000	1.50	0.03 0.03
Partida	01.17.07	TUBERIA 3/4" PESADA PVC PARA AGUA				
Rendimiento	m/DIA	45.0000	EQ. 45.0000	Costo unitario directo por : m		8.70
Código	Descripción Recurso	Unidad	Cuadrilla	Cantidad	Precio S/	Parcial S/
Mano de Obra						
0101010003	OPERARIO	hh	1.0000	0.1778	15.00	2.67
0101010005	PEON	hh	1.0000	0.1778	11.00	1.96 4.63
Materiales						
02050700010004	TUBERIA PVC-SAP C-10 C/R DE 3/4" X 5 m	m		1.0000	3.60	3.60
0222080012	PEGAMENTO PARA PVC	gal		0.0025	152.90	0.38 3.98
Equipos						
0301010006	HERRAMIENTAS MANUALES	%mo		2.0000	4.63	0.09 0.09
Partida	01.17.08	TUBERIA AGUA				



[Handwritten signature]

Rendimiento	m/DIA	50.0000	EQ. 50.0000	Costo unitario directo por : m	7.29		
Código	Descripción Recurso		Unidad	Cuadrilla	Cantidad	Precio S/	Parcial S/
Mano de Obra							
0101010003	OPERARIO		hh	1.0000	0.1600	15.00	2.40
0101010005	PEON		hh	1.0000	0.1600	11.00	1.76
4.16							
Materiales							
02050700010002	TUBERIA PVC-SAP C-10 C/R DE 1/2" X 5 m		m		1.0500	2.50	2.63
0222080012	PEGAMENTO PARA PVC		gal		0.0025	152.90	0.38
3.01							
Equipos							
0301010006	HERRAMIENTAS MANUALES		%mo		3.0000	4.16	0.12
0.12							

Partida 01.17.09 CAJA DE REGISTRO DE DESAGUE 12"x24" C/TAPA DE CONCRETO

Rendimiento	und/DIA	5.0000	EQ. 5.0000	Costo unitario directo por : und	117.66		
Código	Descripción Recurso		Unidad	Cuadrilla	Cantidad	Precio S/	Parcial S/
Mano de Obra							
0101010003	OPERARIO		hh	1.0000	1.6000	15.00	24.00
0101010005	PEON		hh	1.0000	1.6000	11.00	17.60
41.60							
Materiales							
0213010001	CEMENTO PORTLAND TIPO Ico (42.5 Kg)		bol		0.0071	25.00	0.18
0216020001	TAPA DE CAJA DE REGISTRO DE DESAGUE DE CONCRETO und				1.0000	24.60	24.60
02682700010003	CAJA DE REGISTRO CONCRETO PREFABRICADO 12" x 24" l und				1.0000	49.20	49.20
73.98							
Equipos							
0301010006	HERRAMIENTAS MANUALES		%mo		5.0000	41.60	2.08
2.08							

Partida 01.17.10 VALVULA COMPUERTA DE 1/2"

Rendimiento	und/DIA	6.0000	EQ. 6.0000	Costo unitario directo por : und	109.86		
Código	Descripción Recurso		Unidad	Cuadrilla	Cantidad	Precio S/	Parcial S/
Mano de Obra							
0101010003	OPERARIO		hh	1.0000	1.3333	15.00	20.00
20.00							
Materiales							
02050700010002	TUBERIA PVC-SAP C-10 C/R DE 1/2" X 5 m		m		0.2000	2.50	0.50
02060100010017	CINTA TEFLON DE 1/2"		m		0.2000	0.12	0.02
0222080012	PEGAMENTO PARA PVC		gal		0.0025	152.90	0.38
02490600010003	UNION UNIVERSAL CON ROSCA DE 1/2"		und		2.0000	4.02	8.04
0253180001	VALVULA COMPUERTA DE 1/2"		und		1.0300	27.90	28.74
0268300006	TAPA PARA VALVULA COMPUERTA 25x25 cm MATERIAL ABS und				1.0000	51.58	51.58
89.26							
Equipos							
0301010006	HERRAMIENTAS MANUALES		%mo		3.0000	20.00	0.60
0.60							

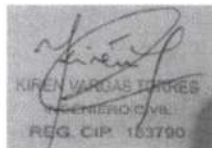

Partida 01.17.11 INSTALACION DE REBOSE EN TANQUE ELEVADO Y CISTERNA

Rendimiento	pto/DIA	2.0000	EQ. 2.0000	Costo unitario directo por : pto	118.30		
Código	Descripción Recurso		Unidad	Cuadrilla	Cantidad	Precio S/	Parcial S/
Mano de Obra							
0101010003	OPERARIO		hh	1.0000	4.0000	15.00	60.00
60.00							
Materiales							
02061200010002	TRAMPA "P" PVC SAL DE 2"				1.0000	3.00	3.00
0206150003	CAJA DE REGISTRO DE CONCRETO				1.0000	37.30	37.30



[Handwritten signature]

0260010001Q011	REJILLA METALICA DE 0.20x0.20 M	und	1.0000	15.00	15.00
	Equipos				55.30
0301010006	HERRAMIENTAS MANUALES	%mo	5.0000	60.00	3.00
					3.00

Partida 01.17.12 **INSTALACION DE TUBERIA DE COBRE 3/4" x 6m PARA GAS**

Rendimiento	m/DIA	5.0000	EQ. 5.0000	Costo unitario directo por : m	197.16	
Código	Descripción Recurso	Unidad	Cuadrilla	Cantidad	Precio \$/	Parcial \$/
	Mano de Obra					
0101010003	OPERARIO	hh	1.0000	1.6000	15.00	24.00
						24.00
	Materiales					
0217050008	ABRAZADERAS DE 3/4" (2mm)	und		1.0000	0.60	0.60
0249070001	TUBO DE COBRE 3/4" x 6m TIPO L	m		2.2000	27.04	59.49
0249070002	CODO DE COBRE DE 3/4"x90°	und		3.0000	3.12	9.36
0249070004	TEE DE COBRE DE 3/4"	und		1.0000	3.50	3.50
0249070005	NIPLE CONECTOR	und		1.0000	7.00	7.00
0249070006	SOLDADURA BLANDA DE PLOMO ESTAÑO 50/50	und		0.0010	47.00	0.05
0249070007	SOLDADURA ESTAÑO 95/5	und		0.0010	87.00	0.09
0249070008	PASTA PARA SOLDAR	und		0.5000	5.70	2.85
0249070009	VALVULA DE GAS	und		1.0000	39.50	39.50
0255090002	MANGUERA PARA GAS ALUMINO 3/8" x 400cm	und		1.0000	50.00	50.00
						172.44
	Equipos					
0301010006	HERRAMIENTAS MANUALES	%mo		3.0000	24.00	0.72
						0.72

Partida 01.17.13 **INSTALACION DE TRAMPA DE GRASA**

Rendimiento	und/DIA	1.0000	EQ. 1.0000	Costo unitario directo por : und	1,122.20	
Código	Descripción Recurso	Unidad	Cuadrilla	Cantidad	Precio \$/	Parcial \$/
	Mano de Obra					
0101010003	OPERARIO	hh	1.0000	8.0000	15.00	120.00
0101010005	PEON	hh	0.5000	4.0000	11.00	44.00
						164.00
	Materiales					
0206180001	TRAMPA DE GRASA, MODELO IG20 ACERO INOXIDABLE (0.5 und			1.0000	950.00	950.00
						950.00
	Equipos					
0301010006	HERRAMIENTAS MANUALES	%mo		5.0000	164.00	8.20
						8.20

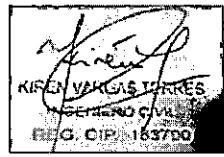

Partida 01.18.01 **DESMONTAJE DE APARATOS SANITARIOS**

Rendimiento	pza/DIA	15.0000	EQ. 15.0000	Costo unitario directo por : pza	8.24	
Código	Descripción Recurso	Unidad	Cuadrilla	Cantidad	Precio \$/	Parcial \$/
	Mano de Obra					
0101010003	OPERARIO	hh	1.0000	0.5333	15.00	8.00
						8.00
	Equipos					
0301010006	HERRAMIENTAS MANUALES	%mo		3.0000	8.00	0.24
						0.24

Partida 01.18.02 **LAVATORIO COLOR BLANCO**

Rendimiento	pza/DIA	3.0000	EQ. 3.0000	Costo unitario directo por : pza	179.46	
Código	Descripción Recurso	Unidad	Cuadrilla	Cantidad	Precio \$/	Parcial \$/
	Mano de Obra					

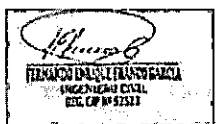

Cuadrilla
121

0101010003	OPERARIO	hh	1.0000	2.6667	15.00	40.00
	Materiales					40.00
02060100010017	CINTA TEFLON DE 1/2"	m		0.4000	0.12	0.05
02061200010004	TRAMPA P CROMADA 1 1/4" PARA LAVADERO	und		1.0000	28.45	28.45
0222100003	SILICONA ACETICA TRANSPARENTE (300ML)	l		0.2500	55.29	13.82
0247010017	LAVATORIO COLOR BLANCO	pza		1.0000	40.00	40.00
0247020020	TUBO DE ABASTO DE ACERO INOXIDABLE 1/2"x1/2" FIP 40C	pza		1.0000	16.32	16.32
0247020021	DESAGUE PUSH 1 1/4" x10" SIN REBOSE	pza		1.0000	32.72	32.72
0247020022	UÑAS GALVANIZADA PARA LAVATORIO (INCL. TARUGOS Y	und		2.0000	3.65	7.30
	Equipos					138.66
0301010006	HERRAMIENTAS MANUALES	%mo		2.0000	40.00	0.80
						0.80

Partida **01.18.03** **INODORO INCL. ACC.**

Rendimiento	pza/DIA	3.0000	EQ. 3.0000	Costo unitario directo por :	pza	267.20
Código	Descripción Recurso	Unidad	Cuadrilla	Cantidad	Precio S/	Parcial S/
	Mano de Obra					
0101010003	OPERARIO	hh	1.0000	2.6667	15.00	40.00
0101010005	PEON	hh	1.0000	2.6667	11.00	29.33
						69.33

	Materiales					
0205200001	ACCESORIOS INTERNOS PARA INODORO TWO PIECE STAN	pza		1.0000	17.14	17.14
02060100010017	CINTA TEFLON DE 1/2"	m		0.5000	0.12	0.06
0222100003	SILICONA ACETICA TRANSPARENTE (300ML)	l		0.0094	55.29	0.52
0247020020	TUBO DE ABASTO DE ACERO INOXIDABLE 1/2"x1/2" FIP 40C	pza		1.0000	16.32	16.32
0247020023	ANILLO DE CERA CON GUIA	und		1.0000	4.84	4.84
0247020024	INODORO TWO PIECE BLANCO	pza		1.0000	156.54	156.54
0247020025	PERNO DE ANCLAJE PARA SUJECION DE INODORO + CAPU	und		2.0000	0.53	1.06
	Equipos					196.48
0301010006	HERRAMIENTAS MANUALES	%mo		2.0000	69.33	1.39
						1.39

Partida **01.18.04** **LAVADERO DE POZA DE ACERO INOXIDABLE**

Rendimiento	pza/DIA	3.0000	EQ. 3.0000	Costo unitario directo por :	pza	307.16
Código	Descripción Recurso	Unidad	Cuadrilla	Cantidad	Precio S/	Parcial S/
	Mano de Obra					
0101010003	OPERARIO	hh	1.0000	2.6667	15.00	40.00
						40.00
	Materiales					
02060100010017	CINTA TEFLON DE 1/2"	m		0.4000	0.12	0.05
02061200010004	TRAMPA P CROMADA 1 1/4" PARA LAVADERO	und		1.0000	28.45	28.45
0222100003	SILICONA ACETICA TRANSPARENTE (300ML)	l		0.2500	55.29	13.82
0247010014	LAVADERO DE POZA DE ACERO INOXIDABLE 18"x24"	und		1.0000	175.00	175.00
0247020020	TUBO DE ABASTO DE ACERO INOXIDABLE 1/2"x1/2" FIP 40C	pza		1.0000	16.32	16.32
0247020021	DESAGUE PUSH 1 1/4" x10" SIN REBOSE	pza		1.0000	32.72	32.72
	Equipos					266.36
0301010006	HERRAMIENTAS MANUALES	%mo		2.0000	40.00	0.80
						0.80

Partida **01.18.05** **LAVADERO DE ACERO INOXIDABLE CON ESCURRIDERO 100 x 50CM**

Rendimiento	pza/DIA	3.0000	EQ. 3.0000	Costo unitario directo por :	pza	1,823.08
Código	Descripción Recurso	Unidad	Cuadrilla	Cantidad	Precio S/	Parcial S/
	Mano de Obra					
0101010003	OPERARIO	hh	1.0000	2.6667	15.00	40.00
						40.00



Materiales						
02350100010017	CINTA TEFLON DE 1/2"	m		0.4000	0.12	0.05
02061200010004	TRAMPA P CROMADA 1 1/4" PARA LAVADERO	und		1.0000	28.45	28.45
0222100003	SILICONA ACETICA TRANSPARENTE (300ML)	l		0.2500	55.29	13.82
0247010016	GRIFERIA CUELLO DE GANSO A LA PARED	pza		1.0000	40.92	40.92
0247010019	LAVADERO DE 02 POZAS (500X500X300mm) CON ESCURRID	pza		1.0000	1,650.00	1,650.00
0247020020	TUBO DE ABASTO DE ACERO INOXIDABLE 1/2"X1/2" FIP 40C	pza		1.0000	16.32	16.32
0247020021	DESAGUE PUSH 1 1/2" x10" SIN REBOSE	pza		1.0000	32.72	32.72
						1,782.28

Equipos						
0301010006	HERRAMIENTAS MANUALES	%mo		2.0000	40.00	0.80
						0.80

Partida 01.18.06 DUCHA

Rendimiento	und/DIA	3.0000	EQ. 3.0000	Costo unitario directo por :	und	140.80
Código	Descripción Recurso	Unidad	Cuadrilla	Cantidad	Precio S/	Parcial S/
Mano de Obra						
0101010003	OPERARIO	hh	1.0000	2.6667	15.00	40.00
						40.00

Materiales						
0247020004	DUCHA (INC. ACCESORIOS)	und		1.0000	100.00	100.00
						100.00

Equipos						
0301010006	HERRAMIENTAS MANUALES	%mo		2.0000	40.00	0.80
						0.80



Partida 01.18.07 INSTALACION DE TANQUE ELEVADO DE POLIETILENO DE 1,100LT

Rendimiento	pza/DIA	1.0000	EQ. 1.0000	Costo unitario directo por :	pza	929.00
Código	Descripción Recurso	Unidad	Cuadrilla	Cantidad	Precio S/	Parcial S/
Mano de Obra						
0101010003	OPERARIO	hh	2.0000	16.0000	15.00	240.00
0101010004	OFICIAL	hh	1.0000	8.0000	12.50	100.00
						340.00

Materiales						
0247030005	TANQUE ELEVADO DE POLIETILENO DE 1,100 LT	und		1.0000	589.00	589.00
						589.00

Partida 01.18.08 INSTALACION DE CISTERNA CON TANQUE ELEVADO DE POLIETILENO DE 1,200LT

Rendimiento	pza/DIA	1.0000	EQ. 1.0000	Costo unitario directo por :	pza	1,149.00
Código	Descripción Recurso	Unidad	Cuadrilla	Cantidad	Precio S/	Parcial S/
Mano de Obra						
0101010003	OPERARIO	hh	2.0000	16.0000	15.00	240.00
0101010004	OFICIAL	hh	1.0000	8.0000	12.50	100.00
						340.00

Materiales						
0247030008	TANQUE CISTERNA DE POLIETILENO DE 1,200 LT	und		1.0000	809.00	809.00
						809.00

Partida 01.19.01 CANALETA DE AGUAS PLUVIALES

Rendimiento	m/DIA	50.0000	EQ. 50.0000	Costo unitario directo por :	m	39.68
Código	Descripción Recurso	Unidad	Cuadrilla	Cantidad	Precio S/	Parcial S/
Mano de Obra						
0101010003	OPERARIO		1.0000	0.1600	15.00	2.40
0101010005	PEON		0.5000	0.0800	11.00	0.88
						3.28



Materiales

02041200010009	CLAVOS CON CABEZA DE 2 1/2", 3" Y 4"	kg	0.0500	4.50	0.23
0217050001	TORNILLO DE FIJACION 2"	pza	4.0000	1.69	6.76
0217050002	TARUGO 2 1/2"	pza	4.0000	0.16	0.64
0217050003	TEE F°G° e=1/16"	pza	1.0000	4.24	4.24
0217050004	CANAleta DE FIERRO GALVANIZADO e=1/20"	m	1.0500	21.19	22.25
0217050005	ABRAZADERAS PLATINA P 1"x3/8"	m	1.0000	2.12	2.12
					36.24

Equipos

0301010006	HERRAMIENTAS MANUALES	%mo	5.0000	3.28	0.16
					0.16

Partida **01.19.02** **MONTANTE TUBERIA 3" PARA AGUAS DE LLUVIA**

Rendimiento	und/DIA	12.0000	EQ. 12.0000	Costo unitario directo por : und	90.75	
Código	Descripción Recurso	Unidad	Cuadrilla	Cantidad	Precio S/	Parcial S/
Mano de Obra						
0101010003	OPERARIO	hh	1.0000	0.6667	15.00	10.00
0101010005	PEON	hh	0.5000	0.3333	11.00	3.67
						13.67

Materiales

02060100010018	TUBERIA PVC SAP 3"	pza	1.2000	13.56	16.27	
02060200030007	CODO PVC SAP 3" X 90°	pza	1.0000	3.39	3.39	
02060200030008	CODO PVC SAP 3" X 45°	pza	2.0000	4.15	8.30	
02061400010004	REDUCCION PVC 4" A 3"	pza	1.0000	5.55	5.55	
0206160001	COLECTOR DE ZINC GALVANIZADO	pza	1.0000	6.78	6.78	
0217050006	ABRAZADERAS DE FIJACION EN TUBERIA BAJADA	m	2.0000	17.71	35.42	
0222080012	PEGAMENTO PARA PVC	gal	0.0045	152.90	0.69	
						76.40

Equipos

0301010006	HERRAMIENTAS MANUALES	%mo	5.0000	13.67	0.68
					0.68

Partida **01.20.01** **SEÑALIZACION Y EVACUACION**

Rendimiento	und/DIA	5.0000	EQ. 5.0000	Costo unitario directo por : und	468.60	
Código	Descripción Recurso	Unidad	Cuadrilla	Cantidad	Precio S/	Parcial S/
Mano de Obra						
0101010004	OFICIAL	hh	1.0000	1.6000	12.50	20.00
						20.00

Materiales

0292010001	SEÑAL DE SALIDA	und	1.0000	7.90	7.90	
0292010002	SEÑAL DE EXTINTOR	und	2.0000	7.90	15.80	
0292010003	SEÑAL DE RIESGO ELECTRICO	und	1.0000	7.90	7.90	
0292010004	SEÑAL DE ZONA SEGURA	und	1.0000	7.90	7.90	
0292010005	SEÑAL DE BOTIQUIN	und	1.0000	7.90	7.90	
0292010006	SEÑALÉTICA DE SS.HH.	und	3.0000	7.90	23.70	
0292010007	LUZ DE EMERGENCIA 2X9 LED 4W	und	7.0000	44.90	314.30	
0292010008	SEÑAL DIRECCIONAL DE SALIDA	und	8.0000	7.90	63.20	
						448.60

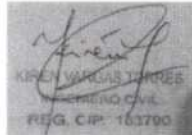

Partida **01.21.01** **INSTALACION DE CAMPANA EXTRACTORA**

Rendimiento	und/DIA	1.0000	EQ. 1.0000	Costo unitario directo por : und	1,418.92	
Código	Descripción Recurso	Unidad	Cuadrilla	Cantidad	Precio S/	Parcial S/
Mano de Obra						
0101010003	OPERARIO	hh	1.0000	8.0000	15.00	120.00
0101010005	PEON	hh	0.5000	4.0000	11.00	44.00
						164.00

Materiales

0205220001	DUCTO DE ACERO INOXIDABLE, CALIDAD AISI 304 MATE,			1.0000	150.00	150.00
------------	---	--	--	--------	--------	--------



Handwritten signature/initials.

0206170002	CAMPANA EXTRACTORA DE ACERO INOXIDABLE CALIDAD , pza	1.0000	850.00	850.00
0253190001	MOTOR EXTRACTOR 15 WATTS und	1.0000	250.00	250.00
				1,250.00

Equipos

0301010006	HERRAMIENTAS MANUALES %mo	3.0000	164.00	4.92
				4.92

Partida 01.22.01 LIMPIEZA FINAL DE OBRA

Rendimiento	glb/DIA	1.0000	EQ. 1.0000	Costo unitario directo por : glb	350.00	
Código	Descripción Recurso		Unidad	Cuadrilla	Cantidad	Precio S/ Parcial S/
	Materiales					
02902400030007	LIMPIEZA GENERAL DE OBRA		glb		1.0000	350.00 350.00

Partida 01.23.01 FLETE TERRESTRE

Rendimiento	glb/DIA	1.0000	EQ. 1.0000	Costo unitario directo por : glb	1,000.00	
Código	Descripción Recurso		Unidad	Cuadrilla	Cantidad	Precio S/ Parcial S/
	Materiales					
0203020043	FLETE TERRESTRE		glb		1.0000	1,000.00 1,000.00

Fecha : #####



Handwritten signature in blue ink.

NC



PLANO DE UBICACION ESC. 1/250

PROPIEDADES DE TERCEROS

Area Cedida: 320.00 m²
Area construida: 128.02 m²
Perimetro: 84.00 ml
Dirección: MZ B5 - LOTE 01
Sector: Visalot

PROPIEDADES DE TERCEROS

PROPIEDADES DE TERCEROS

PROPIEDADES DE TERCEROS

PROPIEDAD DE TERCEROS

PROPIEDADES DE TERCEROS

PROPIEDADES DE TERCEROS

PROPIEDADES DE TERCEROS

PROPIEDADES DE TERCEROS

SA NUEVA JERUSALEN

PROPIEDADES DE TERCEROS

PROPIEDADES DE TERCEROS

JR. ANDRES AVELINO CACERES

JR. ANDRES AVELINO CACERES

10.00 m

32.00 m

32.00 m

10.00 m

PROYECTO: ACONDICIONAMIENTO DEL SERVICIO ALIMENTARIO NUEVA JERUSALEN DEL COMITE DE GESTION NUEVA JERUSALEN EN EL DISTRITO DE BAGUA GRANDE PROVINCIA UTCUBAMBA, DEPARTAMENTO DE AMAZONAS			
UT AMAZONAS		UBICACION	
UT. RICHARD GARCIA DALZ	NO. KIRIN VARGAS TORRES	U-01	
SA NUEVA JERUSALEN	CIP N° 18378		
PROYECTO: NUEVA JERUSALEN	AGOSTO 2026	1/100	
BAGUA GRANDE	UTCUBAMBA	AMAZONAS	



Handwritten initials in blue ink.

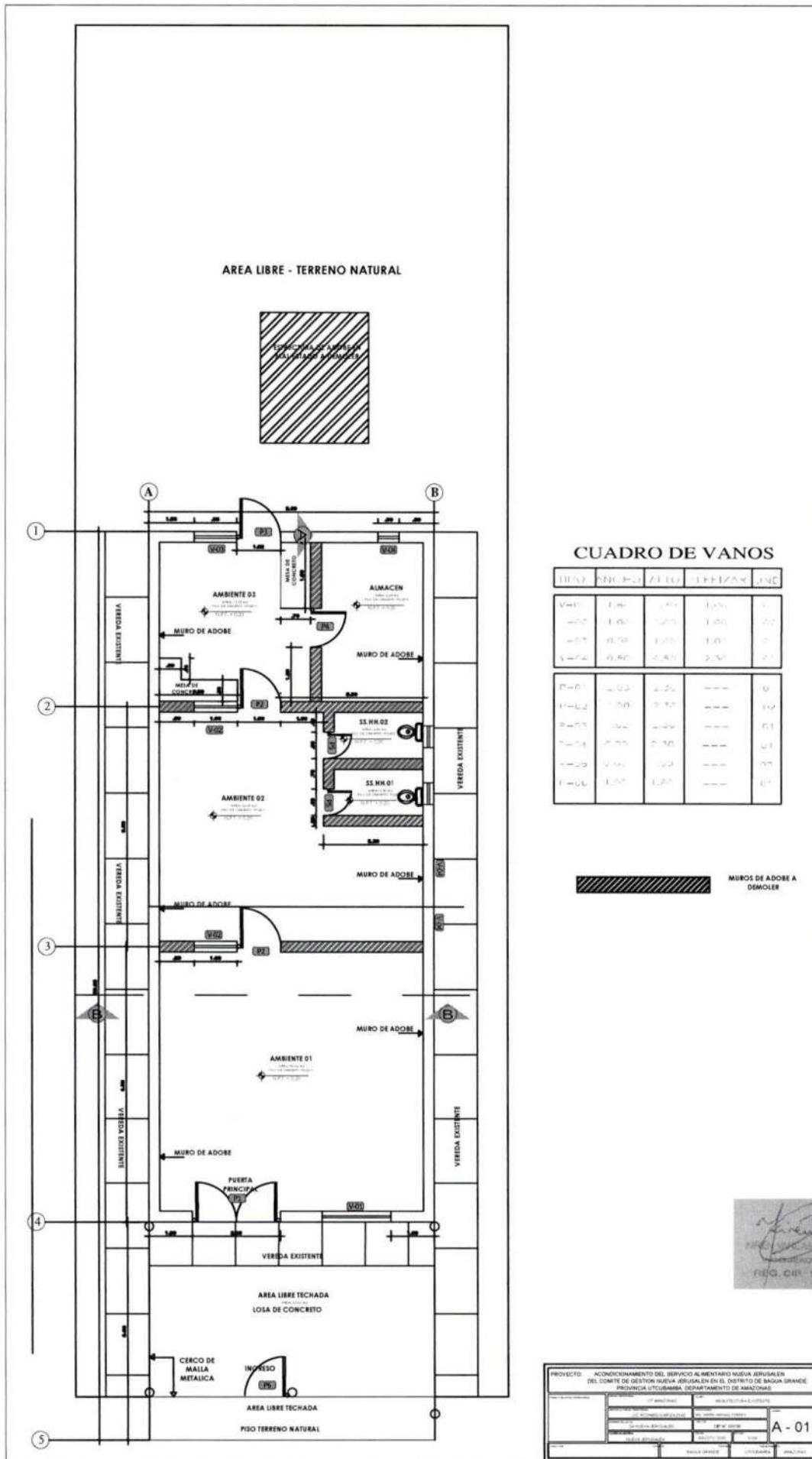

AREA LIBRE - TERRENO NATURAL



CUADRO DE VANOS

VANO	ANCHO	ALTO	PERIMETRO	ENC
V-01	1.00	2.00	5.00	1
V-02	1.00	1.50	3.50	2
V-03	0.70	1.50	3.00	2
V-04	0.80	0.80	2.50	2
V-05	1.00	2.20	5.40	1
V-06	1.00	2.00	5.00	1
V-07	0.80	2.00	5.60	1
V-08	0.70	2.00	5.40	1
V-09	0.70	1.50	3.90	1
V-10	0.70	1.50	3.90	1

MUROS DE ADOBE A DEMOLER



PROYECTO: ACONDICIONAMIENTO DEL SERVICIO ALIMENTARIO NUEVA AERIAL EN EL DISTRITO DE BAGUA GRANDE, PROVINCIA UTELUBAMBA, DEPARTAMENTO DE AMAZONAS

FECHA DE ELABORACION	FECHA DE APROBACION	FECHA DE EMISION	FECHA DE VIGENCIA
ELABORADO POR	REVISADO POR	APROBADO POR	EMISION
PROYECTO	FECHA DE EMISION	FECHA DE VIGENCIA	FECHA DE APROBACION

A - 01

FERNANDO ENRIQUE FALCO GARCIA
 INGENIERO CIVIL
 REG. CIP. N° 52523

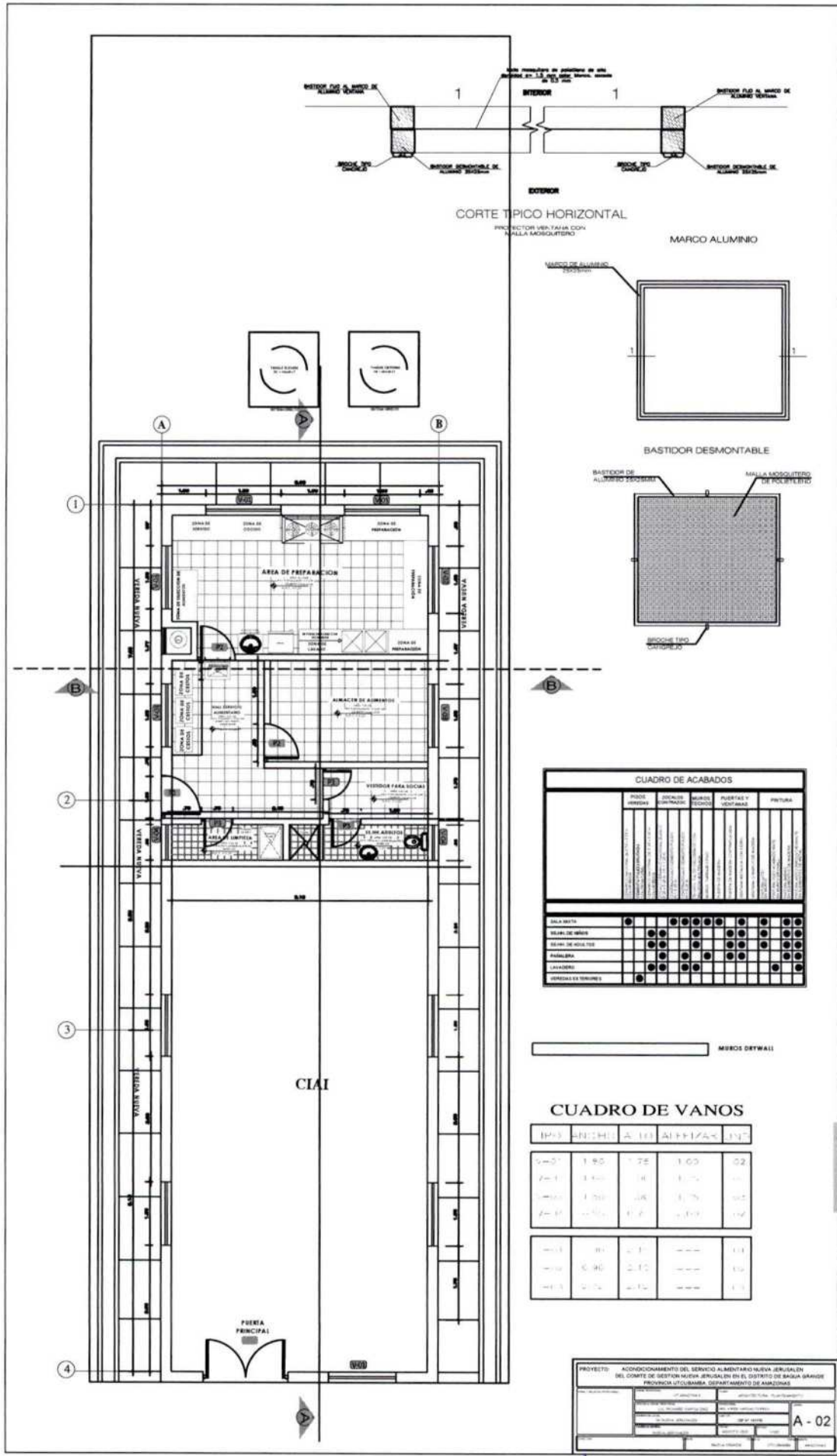

CORTE TÍPICO HORIZONTAL

PROYECTOR VENTANA CON MALLA MOSQUITERO

MARCO ALUMINIO

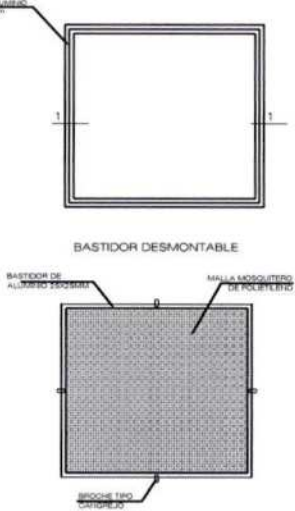

BASTIDOR DESMONTABLE

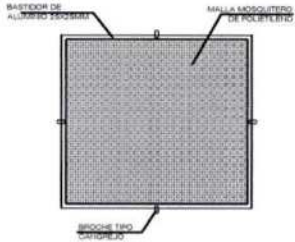

TRABAJO	REVESTIMIENTO	REVESTIMIENTO	REVESTIMIENTO	REVESTIMIENTO	REVESTIMIENTO
PUERTAS					
VENTANAS					
PAREDES					
TUBERIAS					
PLAFÓN					
SUELO					

MURO DRYWALL

CUADRO DE VANOS

TIPO	ANCHO	ALTO	ALTEZA	EN
V-01	1.80	1.70	1.60	02
V-02	1.80	1.60	1.50	03
V-03	1.70	1.60	1.50	04
V-04	1.70	1.50	1.40	05
V-05	1.70	1.50	1.40	06
V-06	1.70	1.50	1.40	07
V-07	1.70	1.50	1.40	08

PROYECTO	ACERCAMIENTO DEL SERVICIO ALIMENTARIO NUEVA JERUSALÉN	
DEL COMITÉ DE SECCIÓN MUJER JERUSALÉN EN EL DISTRITO DE BAHÍA SANJOSÉ		
PROVINCIA UCIUBAMA. DEPARTAMENTO DE MADRID		
AUTOR		A - 02

FERNANDO EMÁNUEL FRANCO GARCÍA
INGENIERO CIVIL
REG. CIP Nº 52123

REG. CIP 15220



CORTE B - B
ESCALA 1/100

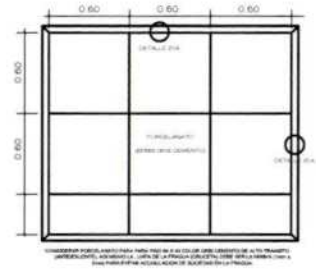

DETALLE N° 01
REVESTIMIENTO PORCELANATO
EN PISO

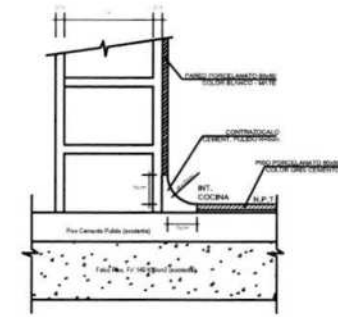

DETALLE N° 01-A
CONTRAZOCALO SANITARIO
INT. COCINA
* DETALLE A UTILIZAR EN UNION PISO (CERAMICA)
Y PARED (CERAMICA)

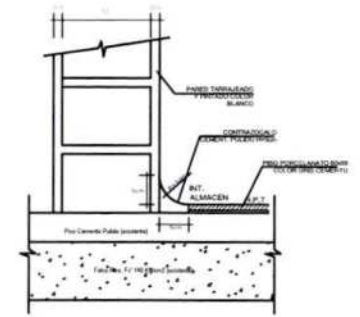

DETALLE N° 01-B
CONTRAZOCALO SANITARIO
INT. ALMACEN
* DETALLE A UTILIZAR EN UNION PISO (CERAMICA)
Y PARED (TARRAJEADO)

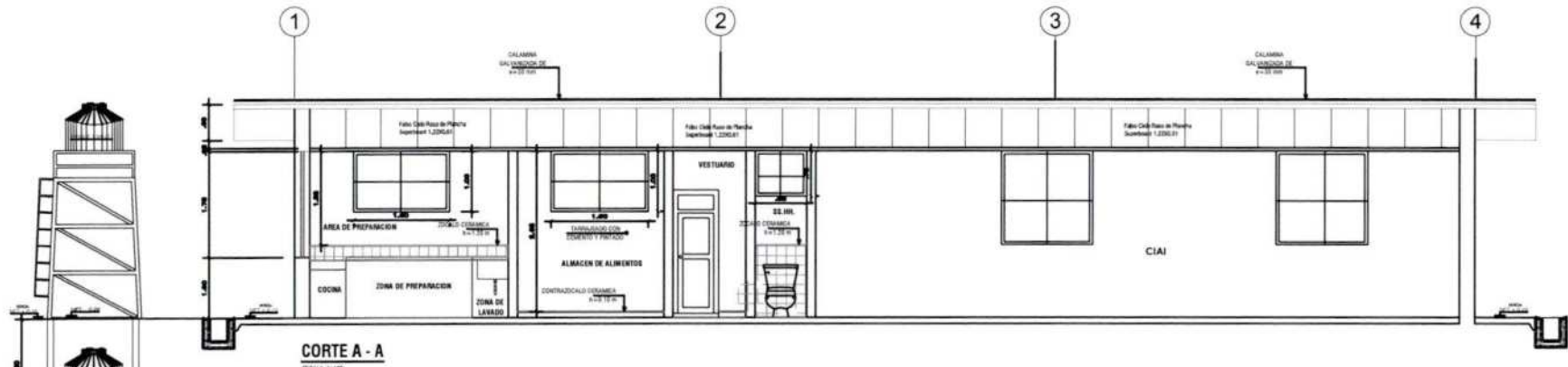

CORTE A - A
ESCALA 1/100

ESTE PLANO DEBE SER
 LEIDO EN CONJUNTO CON
 LOS DEMAS PLANOS DEL PROYECTO
 PARA SU CORRECTA ENTENDIDA
 Y EJECUCION

Handwritten signature/initials

DISEÑADO POR
 INGENIERO CIVIL
 N° 15739
 INGENIERO CIVIL
 N° 15739

PROYECTO: ACONDICIONAMIENTO DEL SERVICIO ALIMENTARIO NUEVA JERUSALEN DEL COMITE DE GESTION NUEVA JERUSALEN EN EL DISTRITO DE BAGUA GRANDE, PROVINCIA UTEUBAMBA, DEPARTAMENTO DE AMAZONAS			
UT: AMAZONAS DISEÑADO POR: LIC. RICARDO GARCIA DIAZ DISTRITO: BAGUA GRANDE DISEÑADO EN: JULIO 2020	ARCHITECTURA - CORTES - DETALLES ESCALA: 1/100 DISEÑO: 15/07/2020 IMPRESION: 15/07/2020	A - 03	BAGUA GRANDE UTEUBAMBA AMAZONAS

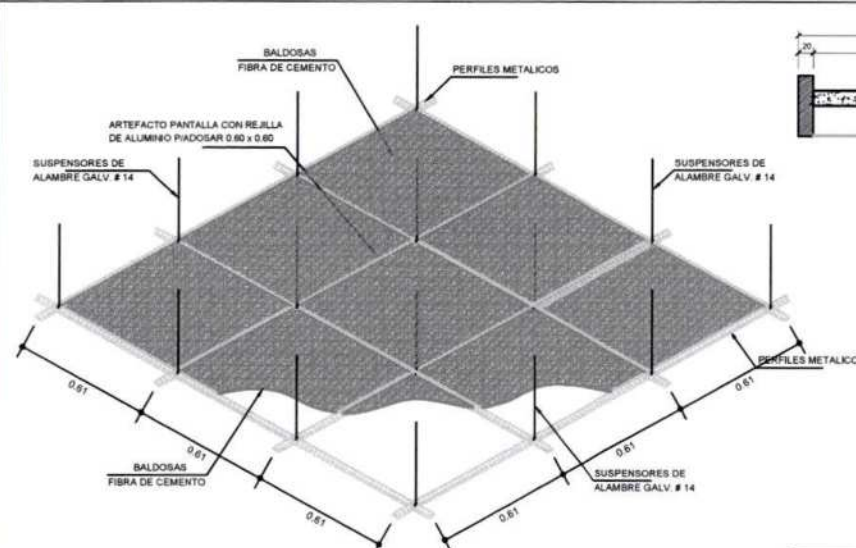

Vista Superior Cielorrasos Suspendedos

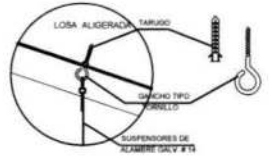
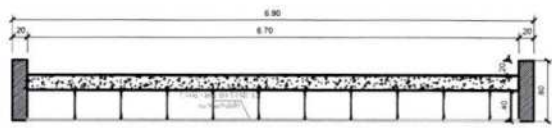

FIJACION EN TECHO

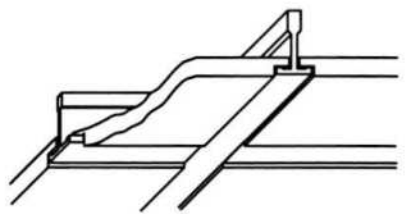

BALDOSA ACUSTICA PARA CIELO RRASO
- Borde rebajado
- Dimensiones 0.61 m. X 0.61 m. X 15.90 mm.

ESPECIFICACIONES DE PERFILES		
CODIGO	MODELO	LARGO
90725	SUSPENSION TEE PRINCIPAL HECHT BLANCO	3.66
90726	SUSPENSION TEE SECUNDARIO HECHT BLANCO	1.22
90728	SUSPENSION TEE TERCIARIO HECHT BLANCO	0.61
90729	SUSPENSION ANGULO PERIMETRAL HECHT BLANCO	3.66

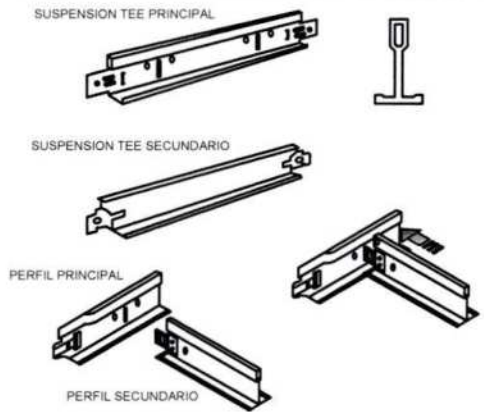

UNION ENTRE PERFILES DE AUTO-ENSAMBLE

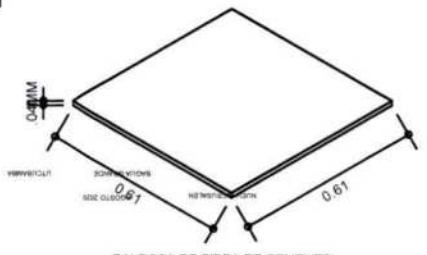

BALDOSA DE FIBRA DE CEMENTO
PROVINCIA UTCUMBA, DEPARTAMENTO DE AMAZONAS

DETALLE DE CIELORRASO
ESC. 3/4E

ESPECIFICACIONES DE PERFILES

SISTEMA DE SUSPENSION

PARA LA COLOCACION DE BALDOSAS EN CIELORRASOS SUSPENSIDOS, SE UTILIZAN PERFILES DE SUSPENSION, CUYO SISTEMA DE AUTOENSAMBLAJE GARANTIZA UNA BUENA ESTABILIDAD Y EXCELENTE APARIENCIA DEL CIELORRASO

INSTAALACION DE CIELO RRASOS

1. NIVELACION Y TRAZADO.
2. COLOCACION DE PERFILES PERIMETRALES.
3. MODULACION DE LA ESTRUCTURA.
4. COLOCACION DEELEMENTOS DE SUSPENSION.
5. COLOCACION DE PERFILES PRINCIPALES
6. COLOCACION DE PERFILES SECUNDARIOS.
7. EMLACADO.

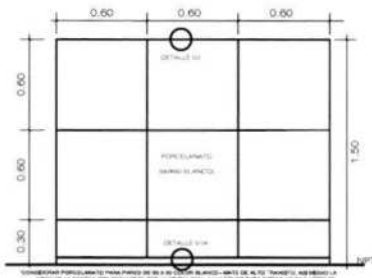

DETALLE N° 02
REVESTIMIENTO PORCELANATO EN PARED

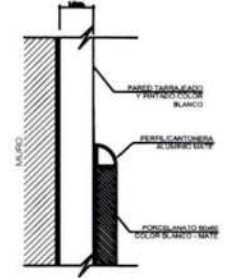

DETALLE N° 03
UNION PARED CERAMICA

PROYECTO: ACONDICIONAMIENTO DEL SERVICIO ALIMENTARIO NUEVA JERUSALEN DEL COMITE DE GESTION NUEVA JERUSALEN EN EL DISTRITO DE BAGUA GRANDE			
UT AMAZONAS		ARQUITECTURA - DETALLES	
LIC. RICHARD GARCIA DIAZ		ING. KIRSH VARELA TORRES	
SA NUEVA JERUSALEN		CIP N° 183780	
		1/100	
			D - 01
AMAZONAS			



PROYECTO DE OBRAS DE RECONSTRUCCION DEL SERVICIO ALIMENTARIO NUEVA JERUSALEN

ESTUDIO DE PROYECTO DE OBRAS DE RECONSTRUCCION DEL SERVICIO ALIMENTARIO NUEVA JERUSALEN

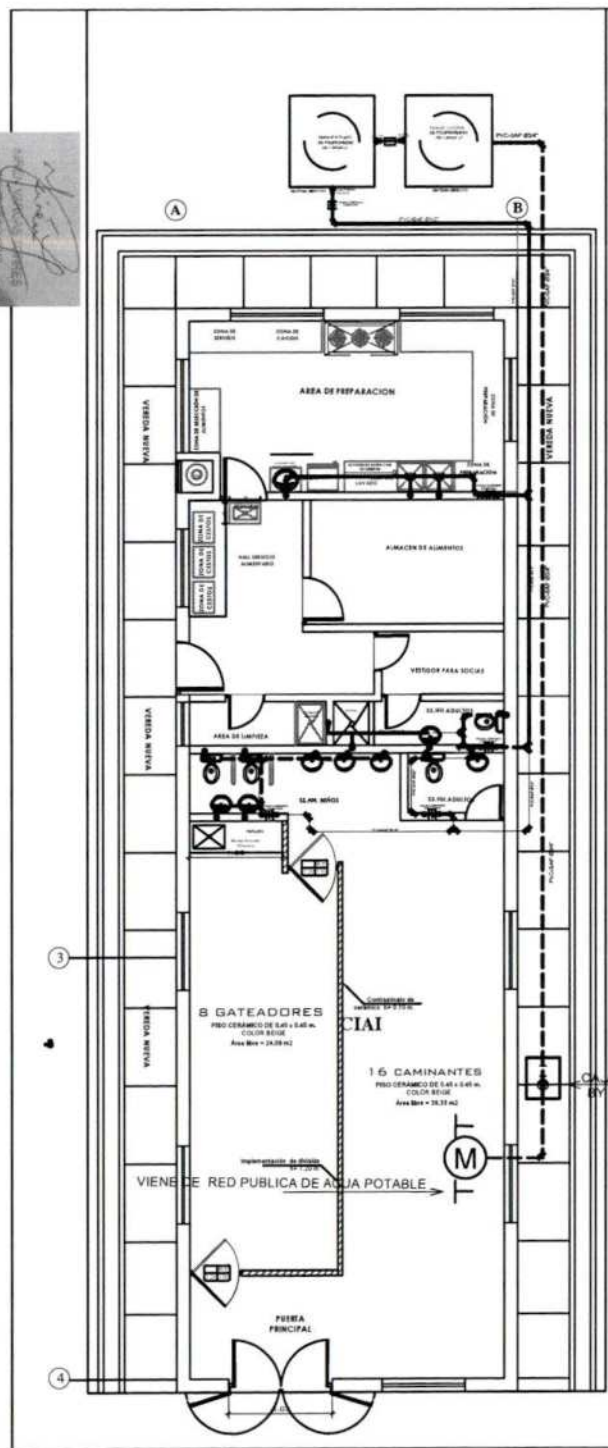

ESPECIFICACIONES TECNICAS

- RED INTERIOR:**
- LAS TUBERIAS SERAN DE P.V.C. ROSCADA CLASE 19
 - LOS ACCESORIOS DE SALIDA SERAN DE P. GAL. ROSCADO
 - EN LAS UNIONES DE TUBERIA CON ACCESORIOS SE USARA TEPLOX
 - ANTES DE COLOCAR MECELADORAS, GRIFOS Y VALVULAS SE DEBERA DEJAR CORRER AGUA POR EL SISTEMA POR UN LAPSO DE POR LO MENOS 10 MINUTOS CON LA FINALIDAD DE LIMPIAR LA TUBERIA Y EVITAR DETUBEROS POR PRESENCIA DE ANENA EN LOS ABERTOS DE LAS VALVULAS
 - LAS VALVULAS SERAN ESFERICAS
 - TODOS LOS ACCESORIOS SERAN ROSCADOS
 - PARA EL CASO DE VALVULAS DE INTENCION (CHECK) VERIFICAR QUE SEAN DEL TIPO CORRECTO (HORIZONTAL, O VERTICAL) SEGUN UBICACION Y EL SENTIDO DEL FLUJO
- RED EXTERIOR:**
- LA RED SERA DE P.V.C. ESPESA - CAMPANA CLASE 7.8.
 - LOS ACCESORIOS SERAN DE P.V.C. ESPESA - CAMPANA
 - SE IMPERMEABILIZARA CON PEGAMENTO DEL MISMO FABRICANTE.
- OBSERVACIONES:**
- LAS VALVULAS DE COMPUERTA SERAN DE BRONCE TIPO "CRANE" O SIMILAR PARA UNA PRESION DE 150 LBS/CM² METALIZADAS EN NICHOS O CAJAS DE 30x30x10cm. E SERAN COLOCADAS ENTRE UNIONES UNIVERSALES.

LEYENDA

	MEDIDOR DE AGUA
	TUBERIA DE AGUA FRIA PVC
	CODO A 90°
	TEE
	VALVULA COMPUERTA

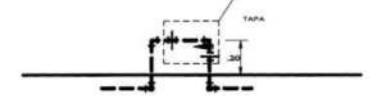

DETALLE UBICACION VALVULA COMPUERTA EN CAJA DE MAYOLICA

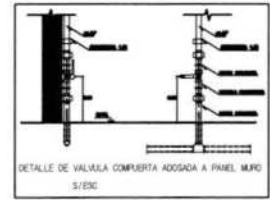

DETALLE DE VALVULA COMPUERTA ADOSSADA A PANEL MERO S/ENC

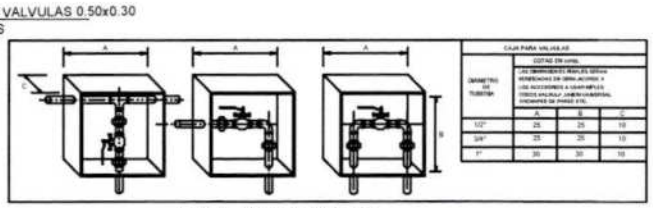
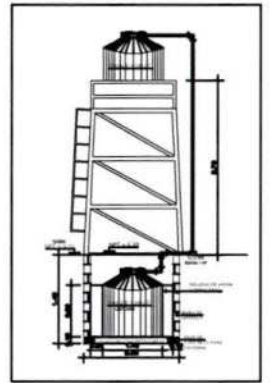
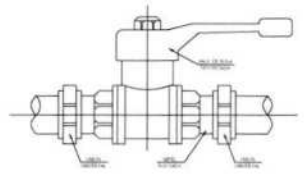
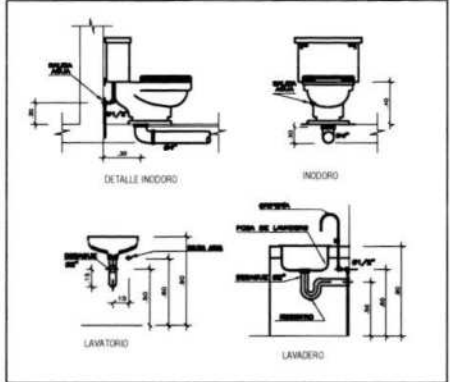

CAJA PARA VALVULAS

PROYECTO: ACONDICIONAMIENTO DEL SERVICIO ALIMENTARIO NUEVA JERUSALEN DEL COMITE DE GESTION NUEVA JERUSALEN EN EL DISTRITO DE BAGUA GRANDE, PROVINCIA UTCUBAMBA - DEPARTAMENTO DE AMAZONAS

UT AMAZONAS	METALACIONES SANITARIAS - AGUA
LIC. RICHARD GARCIA DIAZ	ING. ANDRÉS TORRES
SA NUEVA JERUSALEN	CP N° 18790
NUEVA JERUSALEN	AÑO 2018
BAGUA GRANDE	UTUBAMBA

ISA-01

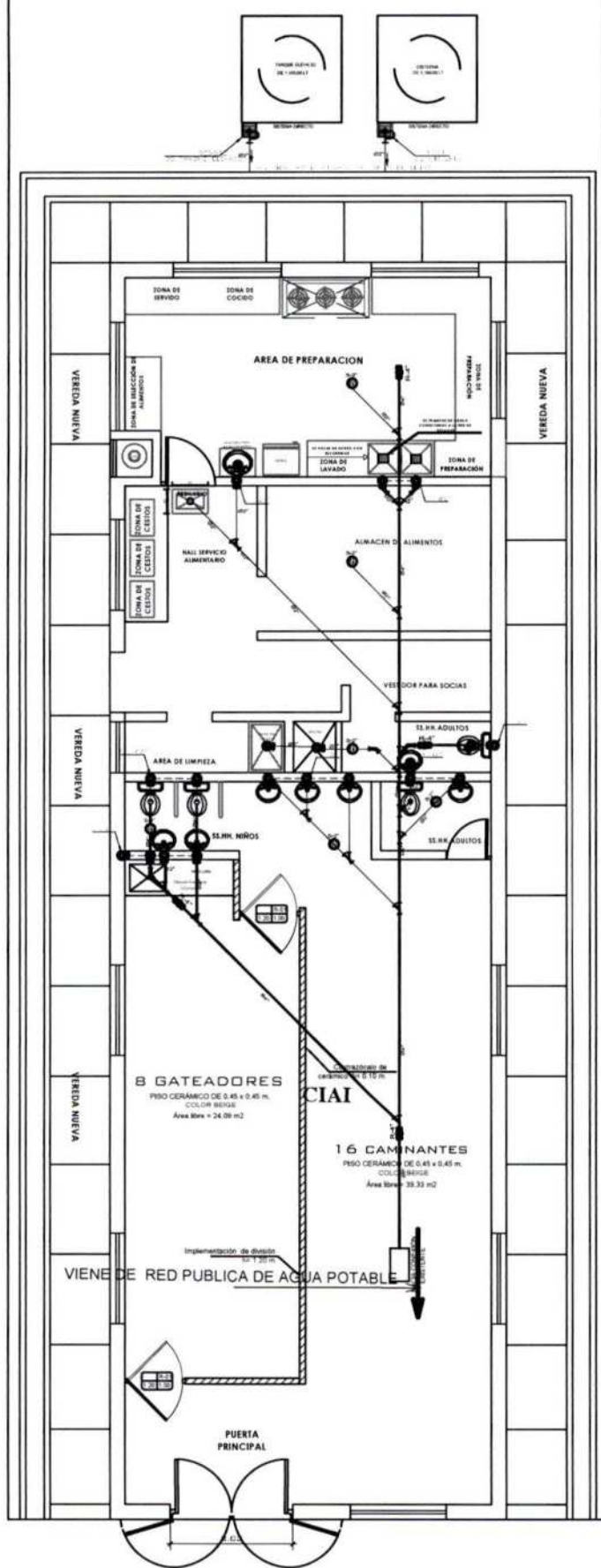

ESPECIFICACIONES TECNICAS

1. LAS TUBERIAS Y ACCESORIOS PARA DESAGUE Y VENTILACION SERAN DE PVC PESADO PARA DESAGUE, CON UNIONES A SIMPLE PRESION, SERAN NTP 396.003.2007/NTE 011/NTE 003
2. LA PENDIENTE DE LOS COLECTORES Y RAMALES INTERIORES SERA UNIFORME Y NO MENOR DE 1% PARA DIAMETROS DE 4" Y MAYORES, Y NO MENOR DE 1.5% PARA DIAMETROS DE 3" O INFERIORES.
3. LAS TUBERIAS PARA DESAGUE UNA VEZ TERMINADA SU INSTALACION Y ANTES DE SER COBERTAS SE SOMETERAN A LA PRUEBA HIDRAULICA, SE LLENARAN CON AGUA DESPUES DE HABER TAPADO LAS SALEAS BAJAS Y LUEGO DE 24 HORAS SE VERIFICARA QUE NO SE HAN PRODUCIDO FUGAS.
4. PARA LA EJECUCION DE OBRA DE ESTE PROYECTO SE DEBE TENER EN CONSIDERACION LO INDICADO EN LA NORMA TECNICA IS-010 DE INSTALACIONES SANITARIAS PARA EDIFICACIONES Y LA NORMA IS-020 TANQUES SEPTICOS DEL R.U.M.E.

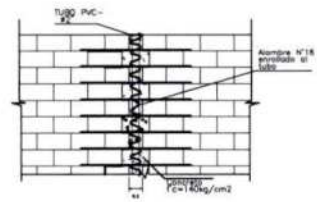

DETALLE DE TUBERIA DE VENTILACION
ELEVACION
ESC. 1/20

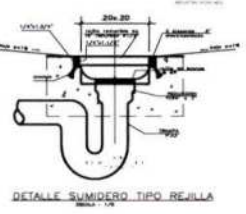
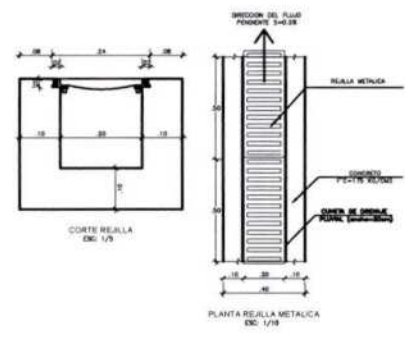

DETALLE SUMIDERO TIPO REJILLA
ESC. 1/8



PROYECTO: ACONDICIONAMIENTO DEL SERVICIO ALIMENTARIO NUEVA JERUSALEN DEL COMITE DE GESTION NUEVA JERUSALEN EN EL DISTRITO DE BAGUA GRANDE, PROVINCIA UTCUBAMBA - DEPARTAMENTO DE AMAZONAS			
UNIDAD EJECUTORA:	UT AMAZONAS	PROYECTO:	INSTALACIONES SANITARIAS - DESAGUE
ENCARGADO GENERAL:	LIC. RICHARD GARCIA DIAZ	PROYECTISTA:	ING. KIREN VARGAS TORRES
UBICACION DEL LUGAR:	SA NUEVA JERUSALEN	CIP N°:	183790
FECHA DE EJECUCION:	NUEVA JERUSALEN	FECHA:	AGOSTO 2020
PROYECTO:	BAGUA GRANDE	PROYECTISTA:	UTCUBAMBA
PROYECTO:	AMAZONAS	PROYECTISTA:	AMAZONAS



Handwritten signature or initials.

PRODUCIDO POR UN PRODUCTO EDUCATIVO DE AUTODESK

DIAGRAMA UNIFILAR DEL TABLERO DE DISTRIBUCION TD-01

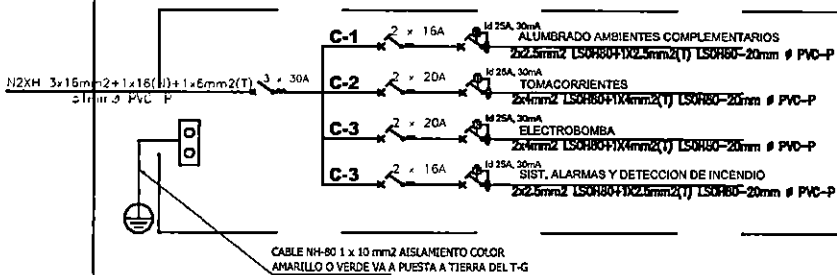

ESPECIFICACIONES TECNICAS

ESPECIFICACION	DESCRIPCION
CONDUCTORES	LOS CONDUCTORES DEBEN SER DE TIPO BLENDO Y DE CONDUCCION CON AISLAMIENTO TIPO NH-80.
TUBERIAS	LOS TUBOS DEBEN SER DE TIPO BLENDO Y DE CONDUCCION CON AISLAMIENTO TIPO NH-80.
CAJAS	LA CAJA DEBEN SER DE TIPO BLENDO Y DE CONDUCCION CON AISLAMIENTO TIPO NH-80.
INTERRUPTORES TOMACORRIENTES	LOS INTERRUPTORES DEBEN SER DE TIPO BLENDO Y DE CONDUCCION CON AISLAMIENTO TIPO NH-80.
LUMINARIAS	LOS LUMINARIOS DEBEN SER DE TIPO BLENDO Y DE CONDUCCION CON AISLAMIENTO TIPO NH-80.
TABLEROS	LOS TABLEROS DEBEN SER DE TIPO BLENDO Y DE CONDUCCION CON AISLAMIENTO TIPO NH-80.
SISTEMA DE TIERRA	EL SISTEMA DE TIERRA DEBEN SER DE TIPO BLENDO Y DE CONDUCCION CON AISLAMIENTO TIPO NH-80.

NOTAS:

- 1- LAS CONEXIONES DEBEN DE SER HECHAS CON CABLES DE COBRE BLANCO Y DE CONDUCCION CON AISLAMIENTO TIPO NH-80.
- 2- LAS CONEXIONES DE ALUMBRADO DEBEN SER DEL TIPO BLENDO, 100V.
- 3- LAS CONEXIONES DE TOMACORRIENTES DEBEN SER DEL TIPO BLENDO.
- 4- EL TABLERO DEBEN SER DE TIPO BLENDO Y DE CONDUCCION CON AISLAMIENTO TIPO NH-80.
- 5- LAS CAJAS DEBEN SER DE TIPO BLENDO Y DE CONDUCCION CON AISLAMIENTO TIPO NH-80.
- 6- LAS CONEXIONES DEBEN SER HECHAS CON CABLES DE COBRE BLANCO Y DE CONDUCCION CON AISLAMIENTO TIPO NH-80.

PRODUCIDO POR UN PRODUCTO EDUCATIVO DE AUTODESK

PRODUCIDO POR UN PRODUCTO EDUCATIVO DE AUTODESK

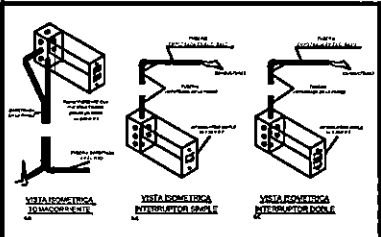
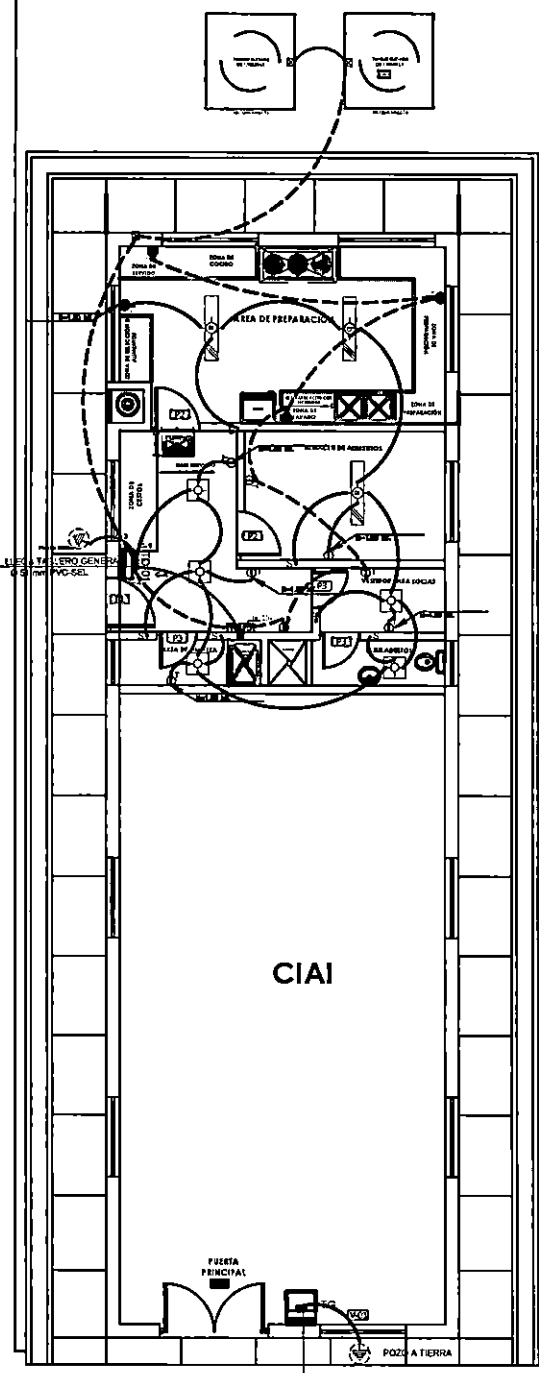

LEYENDA			
SIMBOLO	DESCRIPCION	CAJA	ALT. SUPR. DE TIERRA
[Symbol]	TABLERO DE DISTRIBUCION METALICO TIPO PARA EMPOTRAR		
[Symbol]	ARTIFACTO TIPO PARA ALUMBRADO CON 2 LAMPARAS FLUORESCENTES CIRCULARES DE 110V ALTO FACTOR	OCT. 100x60	TECHO
[Symbol]	ARTIFACTO TIPO POCO AMBARRADO DE 110V ALTO FACTOR	OCT. 100x60	TECHO
[Symbol]	INTERRUPTOR MONOPOLAR SIMPLE DOBLE	RECT. 100x80x40	1.80
[Symbol]	SALIDA TOMACORRIENTE DOBLE CON PUESTA A TIERRA DE 14A, 230V, A 1.20 m de altura	RECT. 100x80x40	1.80
[Symbol]	SALIDA TOMACORRIENTE DOBLE CON PUESTA A TIERRA DE 14A, 230V, A 1.20 m de altura	RECT. 100x80x40	1.80
[Symbol]	CAJA COMPARTIDA DE PARE DE PVC CON TAPA		
[Symbol]	PUESTA EMPOTRADA EN TECHO Y PARED DE 30x30 PVC-BEL		
[Symbol]	PUESTA EMPOTRADA EN PISO DE TECHO DE 30x30 PVC-BEL		
[Symbol]	POZO A TIERRA		
[Symbol]	Interrupción monopolares 230-020, 10A.		
[Symbol]	Interrupción diferencial		

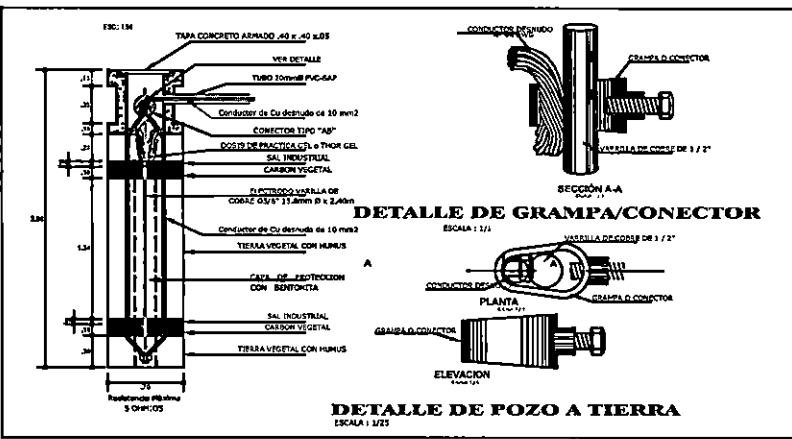

LLEGA ALIMENTADOR RED MON 51 mm PVC-BEL

REC. CIP. 102700

PROYECTO: ACONDICIONAMIENTO DEL SERVICIO ALIMENTARIO SEÑOR DE LOS MILAGROS			
COMITE DE GESTION NUEVA JERUSALEN, DISTRITO DE BAGUA GRANDE, PROVINCIA DE UTCUBAMBA - DEPARTAMENTO DE AMAZONAS.			
UT. AMAZONAS	LOCAL	INSTALACIONES ELECTRICAS	
ING. RICHARD GARCIA DALZ	ING. JORGE VARGAS TORALE	IE-01	
ING. DAVID DE LOS MILAGROS	CIP N° 82000		
ING. JORGE VARGAS TORALE	ACORDO 8020		
NUEVA JERUSALEN	1998		
BAGUA GRANDE	UTCUBAMBA	AMAZONAS	

INGENIERIA CIVIL

REC. CIP. N° 82322

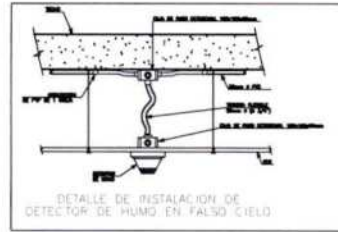
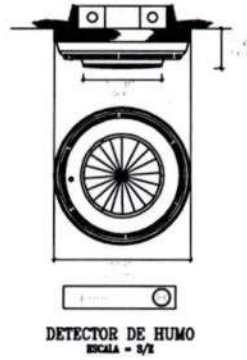
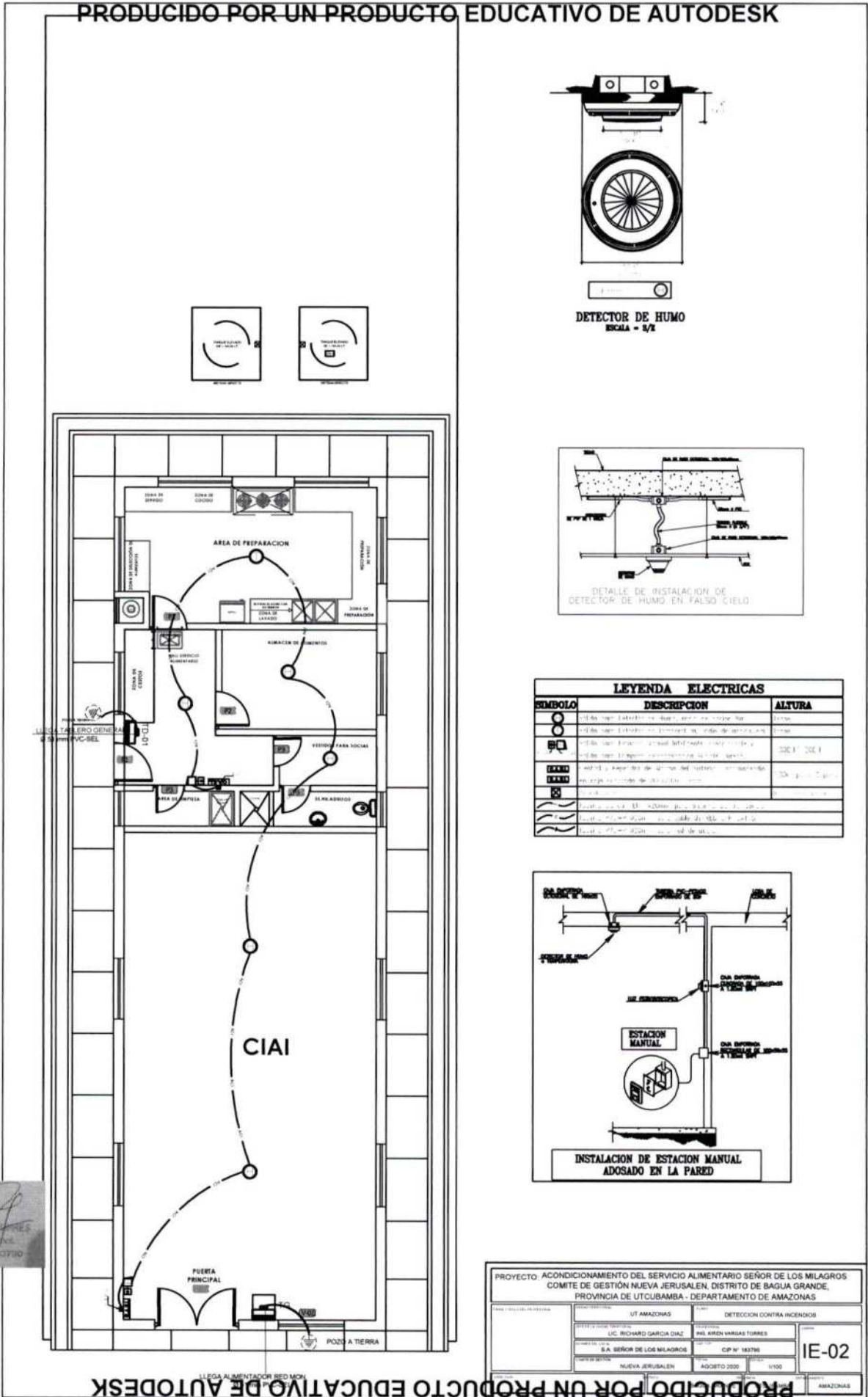

LEYENDA ELECTRICAS		
SIMBOLO	DESCRIPCION	ALTURA
(Symbol)	Interruptor de luz	1.80m
(Symbol)	Interruptor de luz con toma de corriente	1.80m
(Symbol)	Interruptor de luz con toma de corriente y toma de agua	1.80m
(Symbol)	Interruptor de luz con toma de corriente y toma de agua y toma de gas	1.80m
(Symbol)	Interruptor de luz con toma de corriente y toma de agua y toma de gas y toma de aire acondicionado	1.80m
(Symbol)	Interruptor de luz con toma de corriente y toma de agua y toma de gas y toma de aire acondicionado y toma de calefacción	1.80m
(Symbol)	Interruptor de luz con toma de corriente y toma de agua y toma de gas y toma de aire acondicionado y toma de calefacción y toma de refrigeración	1.80m
(Symbol)	Interruptor de luz con toma de corriente y toma de agua y toma de gas y toma de aire acondicionado y toma de calefacción y toma de refrigeración y toma de ventilación	1.80m
(Symbol)	Interruptor de luz con toma de corriente y toma de agua y toma de gas y toma de aire acondicionado y toma de calefacción y toma de refrigeración y toma de ventilación y toma de iluminación	1.80m

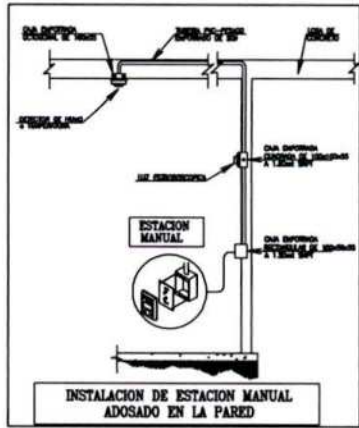

PROYECTO: ACONDICIONAMIENTO DEL SERVICIO ALIMENTARIO SEÑOR DE LOS MILAGROS
COMITE DE GESTION NUEVA JERUSALEN, DISTRITO DE BAGUA GRANDE,
PROVINCIA DE UTCUBAMBA - DEPARTAMENTO DE AMAZONAS

UT AMAZONAS	DETECCION CONTRA INCENDIOS	IE-02
LIC. RICARDO GARCIA DIAZ	ING. KAREN VARGAS TORRES	
S.A. SEÑOR DE LOS MILAGROS	CIP N° 143798	
NUEVA JERUSALEN	AGOSTO 2008	

[Handwritten signature]
FERNANDO ENRIQUE FRANCO GARCIA
INGENIERO CIVIL
REG. CP. 150730

[Handwritten signature]
FERNANDO ENRIQUE FRANCO GARCIA
INGENIERO CIVIL
REG. CP. 150730

[Handwritten signature]

PRODUCIDO POR UN PRODUCTO EDUCATIVO DE AUTODESK

PRODUCIDO POR UN PRODUCTO EDUCATIVO DE AUTODESK

PRODUCIDO POR UN PRODUCTO EDUCATIVO DE AUTODESK

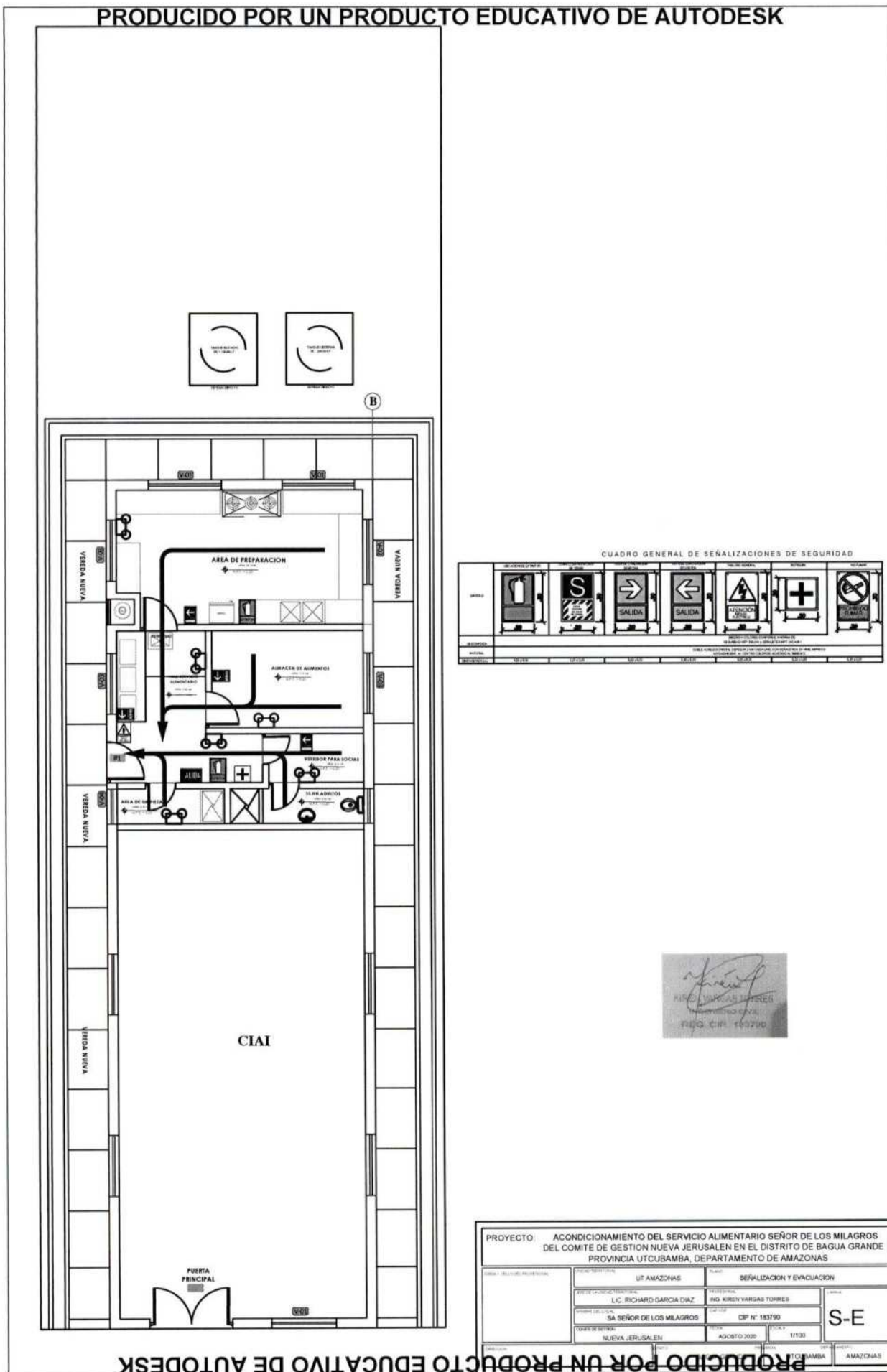

PRODUCIDO POR UN PRODUCTO EDUCATIVO DE AUTODESK

CUADRO GENERAL DE SEÑALIZACIONES DE SEGURIDAD

SEÑAL	SEÑALIZACION DE SEGURIDAD	SEÑALIZACION DE SEGURIDAD	SEÑALIZACION DE SEGURIDAD	SEÑALIZACION DE SEGURIDAD	SEÑALIZACION DE SEGURIDAD	SEÑALIZACION DE SEGURIDAD
SEÑAL	SEÑALIZACION DE SEGURIDAD	SEÑALIZACION DE SEGURIDAD	SEÑALIZACION DE SEGURIDAD	SEÑALIZACION DE SEGURIDAD	SEÑALIZACION DE SEGURIDAD	SEÑALIZACION DE SEGURIDAD
SEÑAL	SEÑALIZACION DE SEGURIDAD	SEÑALIZACION DE SEGURIDAD	SEÑALIZACION DE SEGURIDAD	SEÑALIZACION DE SEGURIDAD	SEÑALIZACION DE SEGURIDAD	SEÑALIZACION DE SEGURIDAD
SEÑAL	SEÑALIZACION DE SEGURIDAD	SEÑALIZACION DE SEGURIDAD	SEÑALIZACION DE SEGURIDAD	SEÑALIZACION DE SEGURIDAD	SEÑALIZACION DE SEGURIDAD	SEÑALIZACION DE SEGURIDAD

[Signature]
 RICHARD GARCIA DIAZ
 REG. CIP. 160790

PROYECTO: ACONDICIONAMIENTO DEL SERVICIO ALIMENTARIO SEÑOR DE LOS MILAGROS DEL COMITE DE GESTION NUEVA JERUSALEN EN EL DISTRITO DE BAGUA GRANDE PROVINCIA UTCUBAMBA, DEPARTAMENTO DE AMAZONAS			
UT AMAZONAS		SEÑALIZACION Y EVACUACION	
PROYECTISTA: LIC. RICHARD GARCIA DIAZ	PROYECTISTA: ING. KIREN VARGAS TORRES	S-E	
CLIENTE: SA SEÑOR DE LOS MILAGROS	CIP N°: 163790		
UBICACION: NUEVA JERUSALEN	FECHA: AGOSTO 2020	ESCALA: 1/100	
UTUBAMBA		AMAZONAS	

[Signature]
 FERNANDO ENRIQUE FRANCO GARCIA
 INGENIERO CIVIL
 REG. CIP. N° 52523

[Signature]

ANEXO 02

Correo electrónico de la Técnica en Infraestructura de la UT Amazonas adjuntado Informe N°283-2020-MIDIS/PNCM/JUT/UT Amazonas, donde solicita la transferencia de recursos financieros.

Base de Datos de convenios del PNCN y correo electrónico de base de datos de convenios.

Correo electrónico de la Base de datos de Justificaciones de los Comités de Gestión



A handwritten signature in blue ink, consisting of stylized, overlapping letters.

13/8/2020

Zimbra:

Zimbra:

especialista_infraestructura3@cunamas.gob.pe

Solicitud de Transferencia

De : kiren vargas <kirencita24@gmail.com>

jue, 13 de ago de 2020 15:33

Asunto : Solicitud de Transferencia

📎 2 ficheros adjuntos

Para : fernando_ecoart <fernando_ecoart@yahoo.com>,
Fernando Enrique Franco Garcia
<especialista_infraestructura3@cunamas.gob.pe>

Buenas tarde Ingeniero Fernando, por encargo del JUT, le hago llegar la solicitud de Transferencia de los recursos financieros para el "Acondicionamiento del Servicio Alimentario Nueva Jerusalén del CG Nueva Jerusalén", adjunto tambien la carpeta con toda la información técnica como son las láminas, los metrados, presupuestos, análisis de costos unitarios, etc. Sin más que decir y esperando el trámite correspondiente, me despido de Ud.

Atentamente,

Ing. Kiren Vargas Torres

Técnico en Infraestructura

 **SA NUEVA JERUSALEN.rar**

 **Formato - Solicitud Transferencia JUT (1).pdf**
185 KB **Informe Nueva Jerusalen.pdf**
128 KB

BASE DE DATOS CONVENIOS DEL PNCM 21/07/2020

							NCIA DE LA JUNTA DIREC		CONVENIOS CON COMITÉS DE GESTIÓN				
ID COMITÉ GESTIÓN	UNIDAD TERRITORIAL	COORDINACIÓN UT	DEPARTAMENTO	PROVINCIA	DISTRITO	COMITES DE GESTIÓN	FECHA DE INICIO DE VIGENCIA	FECHA DE FIN DE VIGENCIA	VIGENCIA JUNTA DIRECTIVA	FECHA INICIO DE VIGENCIA	FECHA TERMINO DE VIGENCIA	ESTADO CONVENIOS POR VIGENCIA	ESTADO DE CG
353	AMAZONAS	AMAZONAS	AMAZONAS	UTCUBAMBA	BAGUA GRANDE	NUEVA JERUSALEN	08/05/2019	07/05/2021	VIGENTE	01/01/2020	31/12/2020	VIGENTE	CG EN FUNCIONAMIENTO



Handwritten signature

22/7/2020

Zimbra:

Zimbra:

especialista_infraestructura3@cunamas.gob.pe

RV: INF 251 || Informe sobre base de datos de vigencia de los Comités de Gestión al 21 de julio

De : Guido CastilloTorres <gcastillo@cunamas.gob.pe>

mié, 22 de jul de 2020 11:07

Asunto : RV: INF 251 || Informe sobre base de datos de vigencia de los Comités de Gestión al 21 de julio

5 ficheros adjuntos

Para : Alex Angel Flores Sanchez
<apoyo_mantenimiento1@cunamas.gob.pe>

Para o CC : Pedro Leoncio Falera Ripas
<pfalera@cunamas.gob.pe>, Pedro Saul Tavera Madrid <evaluacion_seguimiento1@cunamas.gob.pe>, JORGE ORLANDO MENDOZA QUISPE <jomendoza@cunamas.gob.pe>, Natalia Doris Romero Sanchez <nromero@cunamas.gob.pe>, Emigdio Felipe Chilin Matos <echilin@cunamas.gob.pe>, Julio Cesar Brun Barbieri <coordinador_infraestructura1@cunamas.gob.pe>, Victor Harold Cruz Salas <evaluacion_seguimiento3@cunamas.gob.pe>, Fernando Enrique Franco Garcia <especialista_infraestructura3@cunamas.gob.pe>

Reenvío para tomar en cuenta.

Saludos

Guido castillo

De: Angie Carla Cabanillas Contreras < analisis_seguimiento@cunamas.gob.pe>

Enviado: miércoles, 22 de julio de 2020 10:47

Para: Jeanet Esther Diaz Morales <jdiaz@cunamas.gob.pe>; Guido Mariano Contreras <gmariano@cunamas.gob.pe>

Cc: Lorena Prieto Coz <lprieto@cunamas.gob.pe>; Noe Jesus Portal Laguna <nportal@cunamas.gob.pe>; Leinis Samanez Viguria <apoyo_mantenimiento@cunamas.gob.pe>

Asunto: Fwd: INF 251 || Informe sobre base de datos de vigencia de los Comités de Gestión al 21 de julio

Buenos días, se comparte la Base de Datos de vigencia de Comités de Gestión para los fines respectivos.

Saludos,

Carla

De: "Angie Carla Cabanillas Contreras" < analisis_seguimiento@cunamas.gob.pe>

Para: "Noe Jesus Portal Laguna" <nportal@cunamas.gob.pe>, "Leinis Samanez Viguria"

22/7/2020

Zimbra:

<apoyo_mantenimiento@cunamas.gob.pe>

CC: "Lorena Prieto Coz" <lprieto@cunamas.gob.pe>, "Carmen Lourdes Sevilla Carnero" <csevilla@cunamas.gob.pe>

Enviados: Martes, 21 de Julio 2020 21:30:52

Asunto: INF 251 || Informe sobre base de datos de vigencia de los Comités de Gestión al 21 de julio

Estimados Jesús - Leinis:

Por encargo de Lorena Prieto, Coordinadora de Gestión Comunitaria, remito informe sobre base de datos de vigencia de los Comités de Gestión al 21 de julio, para el trámite respectivo.

Saludos ,
Carla Cabanillas

 **BASE DE DATOS CONVENIOS RDE PNCM_21.07.2020.xlsx**
2 MB

 **21.07.20_MEMO MULTIPLE DE BASE DE DATOS.docx**
66 KB

 **21.07.20_MEMO UTS_Base de datos.docx**
65 KB

 **21.07.20_INFORME DE BASE DE DATOS AL 21 de julio.pdf**
382 KB

 **2020-036-I004945 BASE DE DATOS AL 21 DE JULIO.pdf**
54 KB

19/8/2020

Zimbra:

Zimbra:

especialista_infraestructura3@cunamas.gob.pe

Fwd: BASE SCD SAF 2019 y 2020 al 17-08-2020 - Estado de justificacion 17-08-20

De : Alex Angel . Flores Sanchez
<apoyo_mantenimiento1@cunamas.gob.pe>

mar, 18 de ago de 2020 19:38

1 ficheros adjuntos

Asunto : Fwd: BASE SCD SAF 2019 y 2020 al 17-08-2020 -
Estado de justificacion 17-08-20

Para : Pedro Saul Tavara Madrid
<evaluacion_seguimiento1@cunamas.gob.pe>,
Victor Harold Cruz Salas
<evaluacion_seguimiento3@cunamas.gob.pe>, Julio
Cesar Brun Barbieri
<coordinador_infraestructura1@cunamas.gob.pe>,
Emigdio Felipe Chilin Matos
<echilin@cunamas.gob.pe>, Fernando Enrique
Franco Garcia
<especialista_infraestructura3@cunamas.gob.pe>,
Natalia Doris Romero Sanchez
<nromero@cunamas.gob.pe>

Para o CC : JORGE ORLANDO MENDOZA QUISPE
<jomendoza@cunamas.gob.pe>, Guido
CastilloTorres <gcastillo@cunamas.gob.pe>

Estimados,

Se envía el listado que los locales que superan el 30% de las justificaciones de gasto al 17-08-2020, según correo previo.

Enlace de descarga

<https://we.tl/t-tRswFG5t5z>

SERVICIO	CODIGO	COMITÉ DE GESTIÓN	UT/OCT
SCD	981	ECHARATI	VRAEM
SCD	1002	ENMANUEL	YURIMAGUAS

SlDs.

19/8/2020

Zimbra:

De: "Sandro Leopoldo Carhuamaca Benito" <scarhuamaca@cunamas.gob.pe>
Para: "Ernesto Alonso Gutierrez Cordova" <egutierrez@cunamas.gob.pe>, "Guido Mariano Contreras" <gmariano@cunamas.gob.pe>, "apoyo mantenimiento1" <apoyo_mantenimiento1@cunamas.gob.pe>, "Carmen Dina Gutierrez Banda" <cdgutierrez@cunamas.gob.pe>, "ROSMERY VIRGINIA REYNOSO LANDACAY" <rreynoso@cunamas.gob.pe>, "Sectorista Contabilidad1" <sectorista_contabilidad1@cunamas.gob.pe>, "Sectorista Contabilidad2" <sectorista_contabilidad2@cunamas.gob.pe>, "Sectorista Contabilidad4" <sectorista_contabilidad4@cunamas.gob.pe>, "Sectorista Contabilidad5" <sectorista_contabilidad5@cunamas.gob.pe>, "ROSA VICTORIA BARRAZA CHIRINOS" <rbarraza@cunamas.gob.pe>
CC: "Zoila Rosa Tagle Gomez" <ztagle@cunamas.gob.pe>
Enviados: Martes, 18 de Agosto 2020 9:23:02
Asunto: Fwd: BASE SCD SAF 2019 y 2020 al 17-08-2020

Buenos días estimados, remito la BASE SCD SAF 2019 y 2020 al 17-08-2020 por WeTransfer.

Enlace de descarga

<https://we.tl/t-tRswFG5t5z>

Saludos Cordiales

Atte.
Sandro Carhuamaca
Asist. Adm. Contabilidad - UA
Cel: 943 555 076

De: "Sandro Leopoldo Carhuamaca Benito" <scarhuamaca@cunamas.gob.pe>
Para: "Angel Fausto Becerra Pajuelo" <abecerra@cunamas.gob.pe>, "Carmen Lourdes Sevilla Carnero" <csevilla@cunamas.gob.pe>, "Maria Del Carmen Martinez Bertramini" <mcmartinez@cunamas.gob.pe>, "Juan Antonio Vasquez Giron" <javasquez@cunamas.gob.pe>
CC: "Zoila Rosa Tagle Gomez" <ztagle@cunamas.gob.pe>
Enviados: Martes, 18 de Agosto 2020 9:19:51
Asunto: BASE SCD SAF 2019 y 2020 al 17-08-2020

Buenos días estimados, remito la BASE SCD SAF 2019 y 2020 al 17-08-2020 por WeTransfer.

Enlace de descarga

<https://we.tl/t-tRswFG5t5z>

Saludos Cordiales

Atte.
Sandro Carhuamaca
Asist. Adm. Contabilidad - UA
Cel: 943 555 076



ANEXO 03

Acta de Afectación en Uso para Locales – Acta N°010-2020-MIDIS/PNCM/UT-AMAZONAS
entre el Programa Nacional Cuna Mas y El Club de Madres Señor de los Milagros con una
vigencia (6 años) hasta el 21/04/2026



A handwritten signature in blue ink, consisting of stylized initials and a surname, positioned to the right of the professional stamp.



PERÚ

Ministerio de Desarrollo
e Inclusión Social

Viceministerio
de Prestaciones Sociales

Programa Nacional
Cuna Más

"Decenio de la Igualdad de Oportunidades para Mujeres y Hombres"
"Año de la Universalización de la Salud"

ACTA DE AFECTACIÓN EN USO PARA LOCALES

ACTA N° 010 -2020-MIDIS/PNCM/UT-AMAZONAS

En el Sector Visalot Alto, distrito de Bagua Grande, Provincia de Utcubamba, Departamento de Amazonas siendo las 12:30 horas del día 21 de abril del 2020, se reunieron el **PROGRAMA NACIONAL CUNA MAS - PNCM**, con RUC N° 20546537782, con domicilio legal en Av. Arequipa N° 2637, San Isidro – Lima Perú, a quien en adelante se le denominará **EL PNCM**; debidamente representado por su Jefe de la Unidad Territorial Señor **RICHAR GARCÍA DÍAZ**, identificado con D.N.I. N° 43998220, facultado para suscribir el presente documento mediante Resolución de Dirección Ejecutiva N° 001-2020-MIDIS/PNCM; y, de la otra parte el CLUB DE MADRES "SEÑOR DE LOS MILAGROS", debidamente representado por su Presidenta la señora **LUZMILA JARA LOZADA**, identificada con DNI N° 33664636, con domicilio en Jr. Arica N° 550, Distrito de Bagua Grande, Provincia de Utcubamba, Departamento de Amazonas, quien acredita su representación o facultades mediante Resolución de Alcaldía N° 356-2019-MPU/A de fecha 20 de mayo del 2019; a quien en adelante se le denominará **EL OTORGANTE**, en los términos siguientes:

OBJETO:

EL PNCM, con la finalidad de cumplir con sus objetivos trazados, requiere de locales a nivel nacional para la prestación de sus servicios en lugares focalizados, a fin de atender a niñas y niños menores de 36 meses de edad que se encuentran en situación de pobreza o pobreza extrema.

Por lo que, la presente acta de afectación en uso de local a suscribirse entre **EL PNCM** y **EL OTORGANTE** tiene por objeto articular esfuerzos para la mejora de la atención integral a niñas y niños menores de 36 meses de edad bajo el modelo de cogestión, estableciendo procedimientos técnicos y administrativos para llevar a cabo el proceso de implementación de los servicios en las Unidades Territoriales del Programa.

Esta Acta se sustenta en la buena fe de **LAS PARTES**, por lo que cualquier asunto previsto y no previsto expresamente en la presente y/o cualquier discrepancia en su aplicación o interpretación, buscara ser solucionado por el entendimiento directo en base a las reglas de la buena fe y común intención de **LAS PARTES**.

LAS PARTES:

EL OTORGANTE declara encontrarse legitimado para afectar en uso el bien inmueble ubicado en el Jr. Andrés Avelino Cáceres, Manzana B-05, Lote N° 1, del Sector Visalot Alto, Distrito de Bagua Grande, Provincia Utcubamba y Departamento Amazonas con un área total de 320.00 m², con un perímetro de 84.00 Mts. Las características del bien se encuentran en la ficha informe, elaborada por el Profesional en Infraestructura.

Asimismo, en relación a dicho inmueble, **EL OTORGANTE** se compromete a:

1. Afectar en uso a favor de **EL PNCM** un área de 320.00 m², del Jr. Andrés Avelino Cáceres, Manzana B-05, Lote N° 1, del Sector Visalot Alto, Distrito de Bagua Grande, Provincia Utcubamba y Departamento Amazonas, según Resolución de Alcaldía N° 083-99-MPU/BG de fecha 23 de Marzo de 1999, que **EL PNCM** implementará a través del **Comité de Gestión Nueva Jerusalén**.





PERÚ

Ministerio de Desarrollo
e Inclusión SocialVice Ministerio
de Prestaciones SocialesPrograma Nacional
Cuna Más

"Decenio de la Igualdad de Oportunidades para Mujeres y Hombres"
"Año de la Universalización de la Salud"

2. Entregar el área señalada en el párrafo anterior a **EL PNCM**, a la suscripción de la presente acta. La afectación en uso se otorga por un plazo de seis (6) años, contados a partir de la suscripción de la presente Acta, la cual se encuentra sujeto a renovación automática, salvo que cualquiera de las partes expresen por escrito su voluntad de **no renovar**, comunicación que deberá de realizarse con un plazo de anticipación mínimo de 30 (treinta) días calendarios de la fecha de vencimiento de cada periodo de renovación.

LAS PARTES podrán acordar la renovación mediante la suscripción de una nueva acta, previo pedido formal.

3. Asimismo, se compromete a respetar el plazo pactado, y, en caso de disposición del bien bajo cualquier título, deberá hacer prevalecer el presente acuerdo frente a terceros.
4. Adjuntar al presente, copia del título de propiedad y/o constancia u otro que acredite que se encuentre legitimado a afectar en uso el área materia de la presente acta.
5. Adjuntar al presente, copia del documento de identidad y la documentación que acredite las facultades del representante de **EL OTORGANTE**, según sea el caso.

EL PNCM: Se compromete a:

1. De corresponder, realizar el acondicionamiento o mantenimiento del área afectada en uso detallada en el numeral 1) que antecede, a fin que cumpla con los objetivos propuestos por **EL PNCM**.
2. Implementar los ambientes con los materiales y bienes necesarios que aseguren una atención integral adecuada para la primera infancia de la comunidad.

Se firma la presente en 02 (dos) ejemplares idénticos en señal de conformidad de cada uno de los acuerdos adoptados, los mismos que se han expuesto de manera expresa, concreta e indubitable, en la fecha indicada en la introducción de la presente acta.



RICHAR GARCÍA DÍAZ
Jefe de la Unidad Territorial Amazonas
Programa Nacional Cuna Más



LUZMILA JARA LOZADA

Presidenta del Club de Madres "Señor de Los Milagros"
DNI N° 33664636

