



Emine Ülker Tarhan

Kılıçdaroğlu, Bahçeli ve Deniz Baykal'a

SON 8 SAAT UYARISI

TAYYİP'İ KÖŞK'E

TAŞIYORSUNUZ



CHP Milletvekili Emine Ülker Tarhan, Cumhurbaşkanı adaylığı için "Her kesimden ilgi görmek, beni ülkenin geleceğine dair umutlandırmış ve yüreklen-dirmişti" ifadesini kullandı. Tarhan, disipline veril-meye hazır oldu-ğunu belirtti: "Partimizin pro-gramı, yeni Osman-lılığını değil çağdaş Türkiye'yi hedef alır." 11'de

Bütün veriler gösteriyor: Cumhuriyet adayının oy birikimi, Ihsanoğlu'ndan çok büyüktür. Emine Ülker Tarhan'ın ilk turdaki oyu yüzde 23, Ihsanoğlu'nun oyu ise çok daha aşağıdadır

CHP Milletvekili Süheyl Batum:
**TARHAN TOPLUMA
UMUT OLDU** Sayfa 11'de

İŞTE CHP-MHP SEÇMENİNİN TERCİHİ



CHP'lilerin yüzde 29'u oy kullanmayacak

MAK Araştırma Şirketi

ANKET sonuçları, CHP ve MHP seçmeninin sandığa gitmeyeceğini ortaya çıkardı. MAK Araştırma Şirketi'ne göre, bu oran yüzde 31. Gezici Araştırma Şirketi, oy kullanmayacak seçmenin yüzde 65'inin CHP-MHP tabanından olduğunu belirledi. Anketlere göre, seçmenin tavrı ancak yeni bir aday çıkması durumunda değişecek. **SEZİM ÖZADALI**'nin haberi 10'da

SAYIN Emine Ülker Tarhan'ın son yaptığı açıklama, çetin bir mücadele kararı aldığı gösteriyor. Seçim düzleminde yüz binlerin ayağa kalkması, Tarhan'ın oylarına çok güçlü bir rüzgâr verecektir.

KEMAL Kılıçdaroğlu ve Devlet Bahçeli, ABD planında rol üstlenerek Tayyip Erdoğan'ı bir tahttrevana bindirmiş ve sırtlarında Çankaya'ya taşıyorlar. Deniz Baykal da şu anda tahttrevanı taşıyan üçüncü kadrodur.

20 MİLLETVEKİLİ Cumhuriyetin adayını gösterirse, Tayyip Erdoğan'ın ilk turda Çankaya'ya çıkmasını önlemiş olacaktır. Böylece ikinci turda Tayyip Erdoğan'ın rakibi, Cumhuriyetin adayı olacaktır.

20 MİLLETVEKİLİNE soruyoruz: Cumhuriyetin Çankaya adayı olmayacak mı? Türkiye halkı Madımak yangını ile Başbağlar kurşunu arasında bir tercihe mi zorlanıyor? Buna bir itirazınız yok mu?

Doğu PERİNÇEK'in yazısı 10'da



Yüzde 20'lik Çankaya adayı

Şeriatçı Rotterdam İslam Üniversitesi Rektörü Prof. Dr. Ahmet Ak-gündüz... AKP'nin her devlet işinden yüzde 20 komisyon (rüşvet) aldığı söylemiş! Ak-gündüz, bizzat camiadan biri... Kaş yapmak isterken göz çıkarmış.

Mustafa MUTLU'nun yazısı 3'te



Ekmeleddin'den Erdoğan'a ödül!

AYDINLIK, Ekmeleddin Ihsanoğlu'nun 2007 yılında Tayyip Erdoğan'a "Kültürlerarası Diyalog Ödülü"nü verirken çekilmiş fotoğrafına ulaştı. CIA'ya yakınlığıyla bilinen IRCICA'nın ödül töreninde karşılıklı övgüler düzülüyor ortaya çıktı.

IRMAK METE'nin haberi 10'da

E. Donanma Komutanı Nusret Güner:
**CHP'nin mirasıyla
kumar oynadılar**



Troya
tapınaklarında
kan vardı

Ülkü Tamer

YARIN AYDINLIK KİTAP GÜNÜ

İZMİR ASKERİ CASUSLUK DAVASI

Polisin sahte raporu TÜBİTAK'ta belgelendi



İRAK LİDERİ MALİKİ:
**'KÜRDİSTAN'ı
TANIMAYIZ**

Irak Başbakanı Maliki, bağımsızlık ilanı yönünde açıklamaları nedeniyle Barzani'yi sert bir dille eleştirdi. Kuzeydeki Bölgesel Yönetimi, Irak'ın mevcut durumunu sulistimal etmemesi için uyarı Maliki, referanduma gitmeleri halinde bu girişimi tanımayacaklarını bildirdi. 13'te



SİVAS'TA BARETLİ ANMA

MADIMAK Katliamı'nda hayatını kaybeden 35 canımız dün Sivas'ta anıldı. Yurttaşlar, davanın firari sanıklarına ilişkin kısmının zamanasımından düşürülmesine büyük tepki gösterdi. Maden şehitleri de unutulmadı. Bazı yurttaşlar, Soma'yı simgeleyen baretler tatarak yürüdü. Anma programında TBB Başkanı Metin Feyzioğlu konuşma yaptı. 8'de

2005'TE hazırlandığı iddia edilerek davada delil gösterilen dijital verilerin, 2011 yılında oluşturulduğu kanıtlandı. Kumpas ortaya çıktığı halde İzmir'de görülen davada 5'i muvazaf subay 10 kişi hâlâ tutuklu olarak yargılanıyor.

ÖZER SÜRME'Lİ'nin haberi 7'de

PKK PAKETİ İÇİN 'USULSÜZ' MESAI



İŞİD'in Musul işgaline Türkiye'de karar verildi

RAMAZAN MÜJDESİ!

DOMATESE YÜZDE 150
FASULYEEYE YÜZDE 100 **ZAM**

YURTTAŞLAR Ramazan'dan bir gün önce normal olan fiyatların neden arttığını merak ediyor.

5 **Ufuk SÖYLEMEZ**
Övündüğü şeye bak!

8 **Can ATAKLI**
Türkiye'nin Cumhurreisi

11 **Mehmet FARAC**
Tarhan öyle bir tokat attı ki...

12 **Sabahattin ÖNKİBAR**
Balbay ile Özkan'ın CHP planı



Amerikan Güreşi



H. TAYFUN İÇLİ

Devlet Eski Bakanı

Türkiye’de daha çok “Pankreas Güreşi” olarak bilinen Amerikan Güreşi, diğer güreş türlerinin aksine bir “eğlence sporudur”. Yani şovdur. Amerikan Güreşi’nde yaşanan olayların, konuşmaların tamamı, çok akıllıca tasarlanmış bir senaryonun ürünüdür ve sonuçları güreşçiler, senaryo ekibi ve bazı görevliler dışında kimse bilmez.

Bu nedenledir ki; görüşleri ile insanlara korku salan çok güçlü bu insanların o acımasız gibi gözükken kavgalarında, kazalar dışında birbirlerine hasar verdikleri hiç görülmez. Oyuncular bu oyunlar süresince şiddetli gözükken onlarca darbe karşısında bir çizik dahi almazlar, burunları bile kanamaz.

“Türban”, “Güneydoğu sorunu”, “Kürt Açılımı”, son olarak da Cumhurbaşkanlığı seçimi gibi ülkenin hayati konularında son zamanlarda takınılan tavır ve üslup her nedense bana hep Amerikan Güreşi’ni hatırlatır(!).

Taraflar birbirlerine öylesine amansız, acımasız saldırıyorlar ki; maazallah içlerinden birisinin pankreası neredeyse diğerinin elinde kalacak! Söylenlere bakılacak olursa; her an biri ölebilir, her an biri sakatlanabilir!

“Bunları ispat edemezsen sen alçaksın, adisin”

“İddia sahibi iddiasını ispatla mükellefdir. Eğer bunu ispat edemezseniz, bu şerefsizliktir, bu alçaklıktır.”

“Ağzından salyalar akıyor”, “Katil” gibi nice kaba, yaralayıcı, aşağılayıcı sözler...

Birbirlerine her gün ağza alınmayacak hakaretlerde bulunan bu kişilerin reytingleri de ulaşılabilir gibi değil.

Bu sözler taraflarca söylenmekle kalsa iyi; bu sözlerin haklı olup olmadığı sözde kimi aydınlarca televizyon kanallarında 7/24 tartışılıyor. Bu yayınlarda hakaret ve sövmelere yenileri ekleniyor ve bunlara anlamlar kazandırılıyor!

Şaka bir yana işin aslı böyle mi? İşin aslı hiç de öyle değil.

Birbirleri ile kavgalı gibi gözükkenler, onca ağza alınmayacak lafları birbirlerine edenler, kapalı kapılar ardında gizli anlaşmalar yapıyorlar.

Konu Atatürk devrim ve ilkelerinin aşındırılması, din istismarcılığı, bölücülük oldu mu adeta birbirleri ile yarış içindedir.

Anayasanın değişmez, değiştirilmesi tekli edilemez hükümleri rakip gibi gözükkenlerce, el birliği ile kurnazca sulandırılıyor, aşındırılıyor.

SUÇA ORTAK OLMA

Laiklik ilkesi bunlardan sadece birisi. Daha birkaç yıl öncesine kadar sadece üniversiteli genç kızlarımız için talep edilen türban takma hakkı, iktidar ve muhalefetin ortak çabaları ile artık 9-10 yaşındaki minik kızlarımızı da kapsayacak şekilde yaygınlaştırılıyor. Bu siyasal simgeler sadece eğitim kurumlarımızda değil, artık başta yargı organları dahil olmak üzere, tüm kamusal alanlara hızla yayılıyor. Plajlarımızda sözde şer’i hükümler tehditvari bir biçimde genç kızlarımızı, kadınlarımızı tebliğ ediliyor.

PKK terör örgütünün her bir talebi yavaş yavaş sinsiye yaşama geçiriliyor.

Bebek, çocuk, kadın, erkek on binlerce insanımızın katili artık devlet nezdinde muteber bir kişi addediliyor. Onunla “Kürt Açılımı” müzakereleri yürütülüyor.

Artık bu ülkede eşkiyaya eşkiya, teröriste terörist denmiyor. Denemiyor.

Artık bu ülkede PKK ve İŞİD gibi örgütler nerede ise sosyal yardım derneği muamelesine tabi tutuluyor.

Bölücübaşının her bir talebi bir yere yerine getirilmekle kalmıyor; talepleri Türk milletine Diyarbakır’da okunarak tefhim ediliyor.

Birbiri ile kavgalı gibi gözükkenler ise, bu yaşananlara seyirci kalmakla kalmıyor; gerçekleştirmesi için adeta yarış içerisine giriyorlar.

PKK’nın devlet nezdinde muhatap kabul edilmesi, PKK taleplerinin yerine getirilmesi ve bölücübaşı ile terör örgütü mensuplarının affedilmesi artık an meselesi.

Bu amaçla hazırlanan “Terörün Sona Erdirilmesi ve Toplumsal Bütünleşmenin Güçlendirilmesine Dair Kanun Tasarısı”na destekler veriliyor, methiyeler düzülüyor.

Bu arada başka bir arenada da galibi çok öncelen belirlenmiş olan başka bir Amerikan Güreşi oynanıyor! Senaryo gereği mağlubiyeti çoktan belirlenmiş aynı forma renklerini taşıyan bir başka oyuncu ringe sürülüyor. Amaç, demokratik ve eşit bir yarış yapılıyor izlenimi vermek! Ve suça ortak etmek!

Tam bir “Amerikan Güreşi”! Bu ülkenin Atatürkçüleri, devrimcileri, milliyetçileri, vatanseverleri nerede?

Neden suskunlar? Bu oyunlara neden seyirci kalıyorlar?

Demokrasinin seyirlik bir oyun olmadığını ne zaman anlayacaklar?

Özgürlük

MEYDANI



İSMAİL HAKKI PEKİN

mbgultekin@ip.org.tr

Sadece umut etmek yeterli olmuyor

Hangi mücadeleyi yürütürseniz yürütün, siyasetten savaşa, ekonomiye vb. yürüttüğünüz mücadelenin bir stratejisi ve bir de çıkış stratejisi olmalıdır. Nedir strateji? Strateji, zaman ve mekân faktörlerini dikkate alarak güç oluşturma ve gücü kullanma sanatıdır. Güç oluşturulması ve gücün kullanılması, ortaya koyduğunuz hedefe ulaşılması ve hedefin ele geçirilmesi içindir. Oluşturacağınız güç sizin ekonominizle ve sosyal yapıyla, sizi destekleyenler ve ikna ettiklerinizle doğrudan ilgilidir. Güç kullanımı zaman ve mekân faktörleriyle yakından bağlantılıdır. Bunları dikkate almazsanız felaketle karşı karşıya kalırsınız. Tabii bir de çıkış stratejinizin olması gerekiyor. Çıkış stratejiniz olmazsa, stratejinizi uygularken ortaya çıkan olumsuz bir durumdan sıyrılamazsınız, batağa saplanır ve çıkamazsınız. Zaman zaman da durum değerlendirilmesi yapmanız gerekir. Durum tespiti yapmayı ihmal ederseniz o zaman kendinizin ve karşınzıdaki durumunu bilemezsiniz ve ortaya çıkan fırsatları ve riskleri göremezsiniz. Böylece kendinizi karşınzıdaki inisiyatifine terk eder ve sonuçta kaybedersiniz. Bütün bunları niçin mi anlatıyorum? Çünkü durum tespiti ve muhasebe yapmamız gereken bir dönemdeyiz. Hem de sadece partiler ve da aydınlar değil, milletle yapmak durumundayız. Böylesine muhasebe yapmanın sayısı bir elin parmaklarını geçiyor ya da yok gibi. Ben yapayım, belki faydası olur ve tarihe not düşerim diye değerlendirdim. Gerçi Türkiye harap olduktan sonra tarihe not düşmüşsün düşmemişsin ne faydası olacak ki?.. Tespit ettiğimiz öngörüler neler onlara bakalım, ama kızmadan, üzülmeyen ve duygusal davranmadan.

-Recep Tayyip Erdoğan, cumhurbaşkanı seçilecektir.

-Türkiye, parlamenten sistemden başkanlık sistemine rejim değiştirecektir.

-İslami bir yönetim olacaktır.

-Kürt özerk bölgesi tesis ve ilan edilecektir.

-Başka özerk bölgelerin de ortaya çıkması muhtemeldir.

-Eğitim ve öğretimin başka dillerde yapılması kabul edilecektir.



-Anayasa ve temel yasalara göre değişecektir.

-Anayasa ve temel yasalarda İslami ağırlıklı olacaktır.

-Laiklik sadece lafta kalacak veya başka bir karşılığı kullanılarak anlamını yitirecektir.

-Demokrasi sadece hayal olarak kalacaktır.

-Ülkede otokratik ve teokratik bir yönetim şekli oluşacaktır.

-Vahşi kapitalist sistem acımasız bir biçimde devam edecektir.

-Ege ve Doğu Akdeniz’deki hak ve menfaatlerimiz yok olacaktır.

-Ülkede etnik, mezhepsel ve laiklikten kaynaklanan iç savaş çıkacaktır.

-“Ermeni soykırımı” iddiası kabul edilecek, Türkiye toprak ve tazminat verecektir.

-TSK bölgemizdeki çatışmalarda, ABD stratejisi kapsamında kullanılacaktır.

-Dış politikamız ABD menfaatleri doğrultusunda belirlenecek ve uygulanacaktır.

-Ortadoğu ve Afrika’daki sınırlar ABD ve Batı planları kapsamında değiştirilecektir.

-Irak ve Suriye bölünecektir.

-Kuzey Irak’ta “bağımsız Kürt devleti” oluşacaktır.

-İran bölünecektir.

-Türkiye’dekiler dahil dört parçadaki Kürtler birleşerek “bağımsız ve büyük Kürdistan” kurulacaktır.

-Bölgede Suudi Arabistan, Ürdün, Katar, Türkiye ve Mısır dahil ABD müttefiki ülkeler parçalanmaktan kurtulamayacaktır.

-Filistin sorunu, Sina Yarımadası’nın Mısır’a ait olan bölümü verilerek çözülecektir.

-Gürcistan, Ermenistan ve Azerbaycan’ın sınırları da değişecektir.

BAŞARININ SEBEBİ

Bu yazdıklarımın, bazılarına hayal gibi ya da çok abartılmış olarak geleceğini düşünmüyoruz. İktidar da, muhalefet partileri de aynı doğrultuda hareket ediyor. Hep birlikte ABD’nin ve İsrail’in planlarına hizmet aşkıyla yanıp tutuşuyorlar.

Cumhurbaşkanı seçimiyle bütün bunlar olur mu diye aklınıza gelebilir. Zaten bölgemizde ve ülkemizde ABD planları gereği yapılanlar ortada. Planın her bir unsuru/bölümü yürürlüğe girdiğiçe ve bunlara karşı çıkmadıkça arkasından bir sonraki bölüm geliyor. Yazdıklarımın her biri, gerçekleştirmeye ihtimali olan öngörüler. Bir kısmının bazı taraflarıyla ya gerçekleşmiş durumda ya da gerçekleşme aşamasında olduğunu kolaylıkla tespit edebiliriz. Hayal kurarak, umut ederek veya konuşarak bu gidişe karşı koymanın sadece abesle iştiğal olduğunu bilmemiz gerekir kanısındayım. ABD KK’nın eski komutanı emekli Org. Gordon O. Sullivan ve icra subayı emekli Alb. Michael V. Harper’in birlikte yazdıkları ve ABD KK’nın yeniden yapılması, çağa ve gelişen teknolojiyle uyumlu hale getirilmesini anlatan kitabın ismi “Umut Bir Yöntem Olamaz”dır. Kitapta bu işi başar-

mak için yapılanlar, faaliyetler, değişiklik, örgütlenme, eğitim ve modernizasyon dahil neyi nasıl başardıklarını anlatılır. Başarılı işlerin arkasında büyük bir gayret, örgütlenme ve öngörünün yattığını ve sadece umut ederek veya başkaları bir şey yapсын diye bekleyerek hiçbir şeyin başarılamayacağı belirtilir. Eğer muhalefet partileri Türkiye Cumhuriyeti’nin tarihe gömülmesini önlemek ve kötü gidişe dur demek istiyorlarsa, Cumhurbaşkanlığı seçimindeki politikalarını, tercihlerini bir daha gözden geçirmeliler. Milletvekillerine sesleniyorum: Neye imza attığımızı, imzamızın ne sebeple olacağını bir daha düşünün. Millete sesleniyorum: Gündelik yaşam içinde birçok şeyi fark edemeyebilir ya da umursayabilirsiniz ama ülkede yapılanlar hepimizin geleceğini ilgilendiriyor. Gelmekte olan karanlık gelecekte ne iktidar, ne muhalefet ne de birey ve toplum olarak hiç kimse kendini kurtarmaz. Bu işe önyak olanlar ve işbirliği yapanlar kadar, yapılanlar ve olanları/olacakları görüp hiçbir şey yapmayanların da sorumlu olacağını unutmayın.

MÜCADELE EDELİM

Bütün bu olanlar Recep Tayyip Erdoğan’ın Cumhurbaşkanı seçilmesi dahil ne iktidara, ne kendisine ne de muhalefete yarayacaktır. Sadece ABD, AB ve İsrail yararlanaacaktır bu gelişmelerden. Ülkemiz ve Müslüman dünyasına layık görülen ise sadece ölüm, acı

ve yıkımdır. Öngörüsüzlük hem iktidar hem muhalefet hem de onların liderlerinin sonu olacaktır. Ama asıl felaket ve acı, bölge halklarının üzerine düşecektir.

Umarım bu karanlık ve yıkım dönemi uzun yılları kapsamaz. Ancak bütün bunları tersine çevirecek, ABD’nin oyunlarını durduracak ve onların planlarını uygulanmaz hale getirecek bir fırsat var ölümlümüzde:

Cumhurbaşkanlığı seçimleri ve bunun için gösterilecek aday. Bu kadar basit mi diyebilirsiniz. Değil elbette. Ama her mücadelede basit bir adımla başlar ve sonra karpotu gibi büyüyerek önüne gelen her şeyi alıp götürür bir çığ haline gelir. Yapılacak iş, önce milletvekillerine ve özellikle de CHP milletvekillerine düşüyor. Cumhuriyetin kurucu felsefesini benimsemiş ve ülkemiz/bölgemiz üzerindeki oyunlara/planlara karşı çıkacak bir aday gösterilmesi birinci yapılacak iş. Sonrası halka düşüyor. Böyle bir aday Cumhurbaşkanlığı olarak seçmek. AKP’nin ve muhalefet partilerinin adaylarını destekliyorsanız o zaman olacaksınız baştan kabul ediyorsunuz demektir. Cumhuriyetin kurucu felsefesini benimsemiş Emine Ülker Tarhan gibi bir cumhuriyet aydınının kendi partisinden ve MHP’den 20 milletvekili tarafından aday gösterilemesi; muhalefetin içine düşüğü acizliğin, iktidarla, uluslararası komploya işbirliğinin bir göstergesidir sanırım. Umarım uluslararası komploya karşı koyacak bir güçbirliği oluşur ve bu komploya karşı ilk zafer Cumhurbaşkanlığı seçimlerinde kazanılır ve uluslararası komployun önüne set çekilir. Onun için Gordon O. Sullivan’ın kitabının adını ödünç alarak seslenmek istiyorum: “Umut Bir Yöntem Olamaz”. Umudumuzu kaybetmeyelim ama son dakikaya kadar da mücadeleye edelim. Mücadele asla bitmez, her aşamada mücadele edilir ve sonunda sonunda istenilen hedefe ulaşılır. Yeter ki örgütlü olsun, yeter ki ülke ve halkın yararına olsun. Bazı karanlık dönemler yaşanır ama Türkiye Cumhuriyeti ve Türk Milleti sonuçta daima ileriye, çağdaşlığa, demokrasiye doğru yol alır. Bundan kimsenin şüphesi olmasın. 200 yıllık mücadele bize bunu gösteriyor.

Vatandaş 1930’ları YCHP’ye soruyor!...

İSMET GÖRGÜLÜ

“Bizi hâlâ 1930’ların CHP’si gibi görmeyin” diyen YCHP başkanına ve yönetimine diyeceklerim var.

CHP’nin 1923’ten 1933’e kadar Türkiye’yi nereden nereye getirdiğini, bir derginin kapağında görüyorsunuz.

Burada 10 yıllık süreç özetlenmiş. 1923 öncesi “Müdafaai

Hukuk Cemiyeti” süreci ile 1933-1938 arası yok.

Derginin kapağını okudunuz. İçinizde, içi kıpırdamayan oldu mu? Sanmıyorum.

Şimdi soruyorum: CHP’nin 10 yılda Türkiye’ye kazandırdıklarından hangilerini YCHP olarak reddediyorsunuz, benimsemiyorsunuz?

Hangilerini YCHP’nin amaç ve hedefleri dışında görüyorsunuz?

CHP’nin 10 yılda, 12 başlıkta ifade edilmiş olan Türkiye’ye kazandırdıklarının, 2014’teki durumlarını nasıl görüyorsunuz?

1933’teki durumları korumuş mu, yoksa her bir maddenin 1933’teki durumuna tekrar getirilmesine mi gerek vardır?

Bu görev kime düşer? Vatandaş olarak aydınlatılmayı bekliyoruz.



ÖNE Çıkanlar

ABDULLAH CÖMERT DAVASI YARIN HATAY'DA BAŞLIYOR

CİNAYETİN AZMETTİRİCİSİ ERDOĞAN!

HÜSEYİN GÜLER / HATAY

HAZİRAN Ayaklanması'nda Ahmet Kuş isimli polislin attığı gaz fişejyle öldürülen Abdullah Cömert'in davası yarın Hatay 2. Ağır Ceza Mahkemesi'nde başlayacak.

Aradan 1 yıl geçmesine rağmen Abdöcan'ın katilinin bilinmesi, ancak tutuklanmaması Cömert ailesini isyan ettirdi. Aile dün basın açıklaması yaparak katilin yakalanmasını ve adaletin yerini bulmasını istedi. Cömert ailesi ayrıca yarın görülecek ilk duruşmaya Abdöcan'ı sevenleri ve Haziran Ayaklanması'na sahip çıkanları da çağırdı. Ağabey Zafer Cömert şunları belirtti: "Kardeşimin davası yarın Hatay 2. Ağır Ceza Mahkemesi'nde saat 9.00'da görülecek. Bütün insanları bu davayı izlemeye ve taraf olmaya çağırıyorum. Abdöcan'ın yargılanması demek, diğer Gezi şehitlerinin de

yargılanması demektir. En önemli azmettirici Tayyip Erdoğan'ın yargılanması demektir. Çünkü emri veren Tayyip Erdoğan'dır. Bütün halkı yanımızda olmaya davet ediyoruz."

'TÜRK BAYRAĞI TAŞIDIĞI İÇİN VURDULAR'

"Benim oğlum masum ve haklı bir dava için orada bulundu" diyen anne Hatice Cömert de şöyle konuştu: "Benim oğlum sokağa tek başına çıkmadı. Oğlum sokağa savaş olmasın diye, Türkiye-Suriye kardeşliği için, özgürlük için ve arkadaşları ile omuz omuza yürümek için çıktı. Oğlum, hırsızlık, cinayet yapmadı. Oğlumun Türk bayrağı taşıdığı için vurdular. Polislin görevi, gençleri korumaktır; öldürmek değildir. Tayyip Erdoğan, senin vicdanın rahat mı? Öldürdüğün insanlar kimler ve bunlar genç pırl, pırl insanlardı. Benim oğlumun



Hatice Cömert
Katili halen tutuklu değildir. Herkesi Abdöcan'ın yarıncı duruşmasına çağırıyorum."



SİLİVRİ ZAFER ÇADIRI KALDIRILDI

Türk milletinin öncülerini teslim almayı hedefleyen kumpas Silivri Nöbet Çadırı'nda birleşen mücadele sayesinde çökertildi. O çadır şimdi yeni mücadelelerin nöbeti için kaldırıldı

FUAT ŞAHİN

SÖZDE Ergenekon ve Balyoz davalarıyla birlikte yüzlerce yurtsever Silivri zindanlarına atıldı ve müebbet hapis cezalarına mahkûm edildi. Türk milleti ise kendisine kurulan F tipi kumpasa öncü kurumları, aydınları ve medyayla tarihi bir direniş başlatarak karşıldı. Silivri Nöbet Çadırı da işte bu direnişin kalisi haline geldi. Çadırda güçlerini birleştiren vatanseverlerin mücadelesinin sonunda, duvarların koruduğu o zindanlar yıkıldı. Önce Silivri'deki yurtseverler, ardından Hasdal, Mamak, Hadımköy, Şirinyer tutsakları özgürlüklerine kavuştu. Türk Or-

dusu'nun kahraman komutanları ve yurtseverler de içerden çıkarılmaz Nöbet Çadırı'na geldiler ve kumpasçılara esir edildikleri zindanın karşısından meydan okudular.

Çadırı üç yıl önce kuranlar 1026 günlük direnişin ardından Silivri Nöbet Çadırı'nı hep birlikte kaldırma kararını aldı ve çadır önceki günlerde söküldü. Tarihi bir mücadelenin merkezi durumundaki Silivri vatan nöbeti artık farklı mücadele alanlarında tutulacak.

En başından itibaren Nöbet çadırlarının sorumluluğunu üstlenen ve "Silivri Valisi" olarak tanınan Hıdır Hokka, çadırların kurulma evresini ve sonrasında verdikleri mücadeleyi

Aydınlık'a anlattı. Nöbet çadırlarının 9 Eylül 2011'de cezaevi nizamıye kapısının önüne kurulduğunu ifade eden Hokka, şunları söyledi:

'TÜRK MİLLETİ ÇADIRA SAHİP ÇIKTI'

"Orada yağmur çamur demeden 2-3 kişilik kamp çadırlarında kaldık. Millet durumu gördü, bize inandı ve yardımlar gelmeye başladı. Silivri Belediyesi'nden büyük çadır geldi. Bir arkadaşımız minibüsünü getirdi, onu mutfak yaptık. Her gelen, ellerinde yiyecek poşetleriyle geliyordu. Sanatçı dostlarımız geliyordu, burada konserler yapıyorduk. Türkülerimiz içindeki yurtseverler tarafından da

duyuluyordu. Hatta istek parçalarında bile bulunuyorlardı. Millet bize sahip çıktı, biz de ayakta kaldık. Vatansever Türk milletine bundan dolayı şükranlarımızı sunuyoruz."

"Ergenekon ve Balyoz kumpaslarıyla tutsak edilen komutanların haksız ve hukuksuz bir şekilde içeri atıldıklarını biliyorduk" diyen Hokka, "Yurtseverler davalara bakan hâkim ve savcılarla vicdana gelmeleriyle serbest bırakılmadılar. Biz burada 13 Aralık'ları, 8 Nisan'ları, 5 Ağustos'ları yarattık. Korku imparatorluğunun barikatlarını yıktık. O barikatların yıkılmasıyla yurtseverler özgürlüğüne kavuştu" şeklinde konuştu.

17 Aralık komiserinin ifadeleri ortaya çıktı

T24'ün haberine göre, 17 Aralık yolsuzluk ve rüşvet soruşturmasında hem polis fezlekesini hem de Savcı Celal Kara'ya gönderilen 309 sayfalık raporu yazan Komiser Yardımcısı Hüseyin Korkmaz'a "Yasama dokunulmazlığı olan bakanları neden örgüt üyesi olarak belirttiniz" sorusu yöneltildi ve "görevi kötüye kullanma" suçlaması yapıldı.

Korkmaz ise bu suçlamaya "Hukuk ve kanuni deliller neye işaret ediyorsa hazırladığımız raporda bunlara değindik" yanıtını verdi.

İLK ORADA TOP OYNAMIŞTI

Metin Oktay'ın semti yıkılıyor!

ŞENOL ÇARİK

İZMİR'in tarihi semtlerinden Damlacık yıkılıyor. Semt halkı dün, Konak Yeşildere tünellerinin bahane edilerek evlerinin yıkılmak istendiğini belirterek bir eylem yaptılar.

Ellerinde "Damlacık'ın sakini değil, sahibiyiz. Semtimize sahip çıkıyoruz" yazılı bir pankart ve "Karayolları elini Damlacık'tan çek", "Damlacık evine sahip çık" dövizleri bulunan yurttaşlar sık sık "Ranta geçit veremeyeceğiz" ve "Bu daha başlangıç, mücadeleye devam" sloganları attı.

Tünellerin Konak girişinde yapılan eyleme hazırlanan basın metnini okuyan Filiz Çetin, "Millî mücadelede düşmana karşı ilk direnişin yapıldığı ve Metin Oktay'ın yetiştirdiği semt



Metin Oktay

olan Damlacık, sadece tarihiyle değil konumuyla da özeldir" dedi. Semtin tarihi dokusu sebebiyle 1. ve 2. derece SİT alanı olduğunu vurgulayan Çetin, "Bu yüzden bizler evlerimize yıllarca bir çivi dahi çakmadık. Bu da zaman içinde semtimizin bakımsız hale gelmesine neden oldu. Şimdi ise tünel inşaatı gerekçe gösterilerek acil kamulaştırma yapmak ve tarihi eser statüsünde olan evlerimiz alelacele yıkıl-

mak isteniyor" ifadelerini kullandı. Geçen yıl mahallede 60 evin acil kamulaştırma yapılarak yıkıldığını belirten Çetin, evlerin yıkılmak yerine güçlendirilmesi gerektiğine dikkat çekti. 50 evin daha yıkılmasının gündemde olduğunu kaydeden Filiz Çetin, yıkılmaları Damlacık'tan sonra Çimentepe, Esrefpaşa ve Kadriye'de de devam edeceğini söyledi.

Oynanan rant oyunlarının karşısında duracaklarını dile getiren Çetin, mücadelelerini sürdüreceğini belirtti.



mustafamutlu@aydinlikgazete.com

Yüzde 20'lik Çankaya adayı

Başlığı okuyunca aklınıza ne geldi? **Cumhurbaşkanı** adaylarından birinin, **yüzde 20** oy alacağını iddia ettiğini mi düşünüyorsunuz?

Hayır efendim böyle değil... **Cumhurbaşkanı** adaylarının birinden söz ediyoruz ama **yüzde 20** meselesi farklı!

Olayın özeti şu:

Başbakan'ın ve partisinin, tüm devlet işlerinden **yüzde 20** rüşvet aldığı itiraf edildi!

"**Yüzde 20'lik Çankaya Adayı**" başlığımız da böyle oluştu!

★★★

Peşinen belirteyim de **Başbakan**'ın avukatları hemen dava dilekçesi yazmaya başlamasınlar:

Bu sözleri ben söylemiyorum!

Başbakan'a ve **AKP**'ye bu ağır ithamda bulunan kişi, bizzat cumiadan biri...

Şeriatçı Rotterdam İslam Üniversitesi (IUR) Rektörü Prof. Ahmet Akgündüz...

Beyefendi, **Başbakan**'a yararlanmak için demec vermiş ama kaç yaprak isterken göz çıkarılmış...

AKP'nin her devlet işinden **yüzde 20** komisyon (**rüşvet**) aldığı söylemiş!

★★★

AKP'ye yakınlığı ile bilinen **Ahmet Akgündüz**, **Facebook**'ta paylaştığı yazısında aynen şöyle demiş:

"**Eski hükümetler milletin malının yüzde 80'ini yiyorlardı; kalan yüzde 20 ise vatandaşın yol parasına bile yetmiyordu. Tayyip Bey'in hükümetleri ve bürokratları ise yüzde 20'sini yediler; ancak yüzde 80'ini millete harcadılar.**"

★★★

Yandaş şeriatçı rektör bu sözleri **AKP**'yi karalamak amacıyla değil, aksine yararlanmak için söylüyor:

Önceki hükümlere göre rüşvet tarifesini düşürdüğünü iddia ediyor.

Peki; hangi işlemlerde **yüzde 20** alıyormuş **AKP**?

Özel bir not düşmediğine göre; demek ki her türlü devlet ve belediye işlerinde...

Bu; aşağı yukarı yılda kaç para yapar?

Abartmadan söyleyelim: En az **20 milyar lira**...

Ya da yaklaşık **10 milyar dolar**!

★★★

Allah insanı "**dost**"un böylelerinden korusun!

Sözüm ona eski iktidarlara "**ge-**

KUCAKLAYICI!

Recep Tayyip Erdoğan önceki gün cumhurbaşkanlığına adaylığını koydu ve "**Tüm vatandaşlarımızı kucaklayacağım**" dedi...

Gelin görün ki; ağızdan bu sözler çıkarken bile ayrımcılık yapmaya devam etti. O tanıtım toplantısını muhalif basının izlemesine izin vermedi.

Aydınlık, **Sözcü**, **Yurt**, **Birgün**, **Evensel** gibi gazetelerin yanı sıra **Ulusal Kanal** ve **Halk TV** kameraları toplantıya çağrılmadı.

Ne bekliyordunuz ki?..

Her seçimden sonra da "**Tüm vatandaşlarımızı kucaklayacağım**" dememiş miydi? Sonra ne yaptı? Muhaliflere dünyayı zehir etti!

Emin olun; Cumhurbaşkanılığı da asla farklı olmayacaktır!

AH, İTÜ AH!

Üniversite denilince eskiden insanın aklına "**bilim yapılan**" kurumlar gelirdi. Şimdi ise "**para kazanılan yer**" geliyor...

İstanbul Teknik Üniversitesi (İTÜ) Rektörü, tarihi üniversiteye ait en büyük alanlardan biri olan **Florya** yerleşkesini gizlice satışa çıkarılmış...

Haber, **Sendika.org** isimli internet sitesinde yayımlandı. **Evist Gayrimenkul** adlı bir firma internetteki emlak sitelerine ilan vermiş...

Açık bilgi yazılmamış...

Bu ilan incelendiğinde satılan arsanın "**Eğitim Alanı**" ruhsatlı **25 bin** metrekarelik arsa olduğu anlaşılıyor... Helal olsun **İTÜ Rektörü**'ne: Bilim dediğin de nedir ki; önemli olan, **Rıza Sarraf** gibi cari açık kapatmak!

çirirken", çiçeği burnunda **Cumhurbaşkanı** adayımızı, savcılara ve gazetecilere hedef gösteriyor!

Hem de böyle bir zamanda...

Allah'tan savcılarını ve gazetecilerini tamamına yakın bölümü "**yaz uykusu**"nda, bizim gibi uyanıklan da kimsenin taktığı yok da sorun çıkmıyor...

Yoksa bu sözler, bir hukuk devletinde söylenecek de... Yer gök birbirine karşımayacak ha...

Olur mu öyle şey?

GÜNÜN SORUSU

Çatı adayı **Ekmeleddin İhsanoğlu**, **Erdoğan**'ın **Cumhurbaşkanı** adaylığını "**memnuniyetle**" karşılamış ve "**Hayırlı uğurlu olmasını temenni ediyorum**" demiş... Sorum kendisine:

Cumhurbaşkanlığı seçimlerinde kendinize oy vermeniz gerektiğini biliyorsunuz değil mi?

Vah zavallı polisler, vah!

Geçen yılki **Gezi Direnişi** sırasında **İzmir**'den gelen fotoğrafların anımsıyor olmalısınız... Hani iki polis, **Kordon**'da gezen bazı genç kızları saçlarından çekerek copleyordular.

İşte; o polisler nihayet hâkim önüne çıkarılmış...

İkisi de olay sırasında üç gün boyunca aç kaldıklarını, bu yüzden gergin olduklarını ve yaptıkları şeyden pişmanlık duyduklarını söy-

lemiş...

Bu da mazeret mi **Allah** aşkına?

Bu ülkede tam **15 milyon** kişi, öyle üç gün falan da değil; her gün aç...

Onlar birilerine mi saldıyor?

Umarım mahkeme bu saçma sapan mazereti geçerli bulmaz ve çaresiz kızların karşısında "**canavar**" kesilen bu yalancı pehlivanlara hak ettikleri cezaları verir!

GÜNÜN İSYANI

Şanlıurfa'nın **AKP**'li **Belediye Başkanı Celalettin Güvenç**, **Bahılgöl**'ün yanındaki **Dergâh Camii**'nin minarelerine Ramazan dolayısıyla asılan mahyalara kendi adını yazdırmış... İsyanın kendisine:

Senin bu yaptığna "padişah efendiniz" bile cesaret edemedi. Bu ne afra tafradır beyim?

"10 TL" ERDEK'DE TATİL!

ES.ES KAMP 100 YATAKLI MOTEL

*SOMA'daki madenzedelere, ailelerine, yakınlarına, teselli bulmaları ve acılarını paylaşmak için

"BEDAVA TATİL"

(En sıcak ay Haziran aydır hemen gelin)

*Muhtar'dan "**Muhtalık Belgesi**" getiren 7 gün yemekli tatil!

10 TL parasıyla kalantırlardan alınacak olan 7 gün 70 TL burada kalacak olan muhtalılara verilecek.Tek kişi odamız yoktur.

BUYRUN GELİN

Adres:
ES.ES Motel ERDEK Ocaklar Tatil Cennet Köyü
(KASIM AMCA) (0266) 847 5042, 0535 566 5497

ANKARA İmsak 03:17 Güneş 05:15 Öğle 12:58 İkinci 16:54 Akşam 20:30 Yatsı 22:17

İSTANBUL İmsak 03:24 Güneş 05:26 Öğle 13:14 İkinci 17:12 Akşam 20:49 Yatsı 22:41

İZMİR İmsak 03:50 Güneş 05:42 Öğle 13:21 İkinci 17:14 Akşam 20:48 Yatsı 22:30

HAVAL DURUMU Ankara: 16/33 İstanbul: 23/32 İzmir: 26/39 Antalya: 23/36 Adana: 20/33 Diyarbakır: 22/37 Erzurum: 10/24 Sivas: 8/27 Tunceli: 16/34 Trabzon: 18/24 Zonguldak: 15/26 Bursa: 17/33 Konya: 15/30

toplum

Hazırlayan: GÖKÇEN BEYAZ

halklailiskiler@aydinlikgazete.com

Ramazanda ağızlar kerebiçle tatlanıyor

Mersin'e özgü olan ve irmik, yağ, karbonat, şeker yoğrulup elde edilen hamura Antep fıstığı veya ceviz katılarak hazırlanan kerebiç, ramazanda ağız tatlandırıyor. Son yıllarda bilinirliğinin artmasıyla yurt genelinden talebi artan kerebiç, kadın ustaların ellerinde şekil buluyor. Kerebiçler, içli köfte şekline getirildikten

sonra 70 derecelik fırında kızartılıyor. Çöven otundan elde edilen süt görünümü köpük, üzerine döküldüğü kerebiğin lezzetini artırıyor. Usta Fatma Serin, "Mersin dışına da gönderiyoruz. Siparişlere yetişmek için sabah erken başlayan mesaimiz gece geç saatlere kadar sürüyor" dedi.



DÜZ ÇİZGİ



umitzileli@aydinlikgazete.com

Teslim olmanın dayanılmaz hafifliği!..

Teslim olmak, ilk başta biraz rahatsız edici, hatta utanç verici gelebilir...

En azından bazıları için böyledir... Ama çok sürmez, teslim olmanın kaçınılmazlığı, yararları, hatta haklılığı üzerine üretilecek düzinelere fikir götürümlü bahane sonrasında şöyle rahat bir nefes alıp, ne kadar doğru yaptığınızı insanlarla paylaşmaya başlayabilirsiniz...

-Nasıl olsa dışarda size katılmaya hazır bir yığın insan beklemektedir!..

SİVAS'TAN ÇIKAN DERS

Sivas Kongresi esnasında Mustafa Kemal'in işi çok zordu...

Kongrenin ağır toplantının çoğu, güçlü bir ülkenin kanatları altına, yani "mandasına" girmek yanlıydı. Türklerin bağımsızlıklarını kazanacağına ve daha da önemlisi kendilerini yönetebileceğine ihtimal vermiyorlardı. Bir büyük ülke, örneğin ABD, bunu yapabilir. Türklere bu kabiliyeti kazandırabiliriz!..

O sıralarda "Amerikan mandası" isteyenlerin önde gelenlerinden Halide Edip Hanım, Mustafa Kemal Paşa'ya bir mektup yazdı. Mektubunda mandayı hararetle savunuyor, "Asri milletler" arasına girmek için 20 yıllık bir teslimiyete mutlaka katılmak gerektiğini ısrarla vurguluyordu. Hatta daha ileri giderek şunları söylüyordu:

"Pek tabiidir ki manda süresince izzetinesimizden biraz fedakarlık edeceğiz. Ama sonunda tıpkı Filipinler gibi kalkınacak, kendimizi yönetebilir hale geleceğiz..."

Filipinler o tarihte Amerikan mandası altındaydı. Halide Edip, "gururumuz biraz kırılacak, ama onlar gibi kalkınacağız" diyor.

"Filipinler'in bugünkü hali ortada, dibine dek sömürülmüş bir hizmetçi ülke!.."

Mustafa Kemal, bu mektubu okudu ve yanıtını Sivas Kongresi'nde kürsüden haykırarak verdi:

-Ya ıstiklal, ya ölüm!

İDEOLOJİSİZ VE ESNEK

Teslim olmak çok kolaydır...

Hiçbir zahmeti yoktur. Yapmanız gereken tek şey, haysiyet, gurur, onur gibi lüzumsuz sözcükleri defterinizden silmek, verilen talimatları yerine getirmektir, işte o kadar!.. Ne kadar iyi yaparsanız o kadar yükselir, o kadar rahat yaşarsınız, kendi kıratınızı aşmayan cüce toplumlarda tabii!.. Ha bi de, iki şeye çok dikkat etmeniz gerekecek; kendi küçük hesaplarınızın dışında başka bir şeye burnunuzu sokmayacak ve izzetinesinizi rafa kaldıracaksınız, hepsi bu kadar!..

Meslek, öğrenim, aile, bulunduğunuz ortam hiç fark etmez, siz yeter ki teslim olmaya karar verin, teslim alan mutlaka bulacaktır... Görmeyecek, duymayacak, konuşmayacak, her koşulda üç maymunu oynayacaksınız. Bulduğunuz çevrede her zaman muktedir olanın yanında yer alacaksınız. Düşenin dostu olmayacak, tam tersi okkalı bir tekme de siz atacaksınız... Düsturunuz hep, "bu memleketi ben mi kurtaracağım yahu" olacak... Her daim esnek, her durumda ideolojisiz, efendinizin verdiği her görevde daha gaddar, daha acımasız olacaksınız...

-İşte bu kadar kolay!..

HAYSİYETLİ YAŞAMAK

Haysiyetli olmak ise her daim zordur...

Teslim olmanın dayanılmaz hafifliği karşısında, uzun, çetrefilli, zahmetli bir yolculuktur. Yaşamı öncelikle teslim olanların saldırılarına göğüs germekle geçer. Hayatın her alanında çoğunlukla yalnız kalır, sırtından hançerlenir, iftiralarla, ihanetlerle boğuşur... En yakın sandıklarının bir gün güle oynaya teslim olduğunu, haysiyetini sattığını görmenin büyük acısını yaşar...

Demem o ki; zor şeydir haysiyetli yaşamak... Anlık mutlulukların, pırl pırl insanların sevgilerinin dışında serveti yoktur...

-Ama tarihi onlar yazar...

Binlerce lise li otomatik imam hatipli olacak

Yeni ortaöğretime giriş sisteminde tercihlerine girmeye hak kazanamayan adaylar, evlerine en yakın liseye kaydedilecek. AKP hükümetinin her mahalleye açtığı imam hatipler, aileleri kaygılandırıyor

YEŞİM ÇATALTAŞ

Lise yerleştirme sisteminin değiştiği yeni dönemde öğrenciler, 31 Temmuz'dan itibaren tercihte bulunacaklar. Bu yıl ilk kez uygulanacak sistemde öğrenciler, A ve B olmak üzere iki ayrı grupta tercih yapacaklar. A grubunda farklı okul türleri arasından, Galatasaray, Kabataş, Ankara Fen lisesi gibi okul adına göre 15 tercih yapılacak. B grubunda ise Fen, Sosyal Bilimler, Anadolu İmam Hatip, Anadolu Meslek ve Teknik Anadolu liseleri arasından okul türüne göre tercih yapılacak. A grubunda hiçbir tercihe giremeyenler B grubu içinde yaptıkları tercihe yerleştirilecekler. Puanı her iki listeden hiçbir okula yetmeyen öğrenciler, evlerine en yakın okula otomatik olarak kaydedilecek.

ÜÇTE BİRİ İMAM HATİP

Türkiye'de genel ortaöğretim kurumlarının 3'te biri imam hatip ya da Anadolu imam hatip okullarından oluşuyor. 4+4+4 eğitim sisteminin ardından hemen her mahallede birer ikişer açılan imam hatip okulları velileri kaygılandırıyor. Birçok veli, "Çocuklarımız bu okullara gitmeye zorlanıyor" diyor.

SINIFLARI BOŞ KALDI

Türkiye'de toplam 854 imam hatip ve Anadolu imam-hatip lisesi bulunuyor. 2013-2014 eğitim öğretim döneminde AKP hükümetinin bütün çabalarına rağmen çoğu imam hatip okulunda sınıflar boş kaldı.

İmam hatiplerde öğrenim gören öğrencilerin genele oranı geçen yıl 11,5'ti. AKP hükümetinin yeni sistemle bu oranı yukarıya çıkartmayı hedeflediği belirtiliyor.

İmam hatip liseleri her yıl artıyor

Dönem	İmam hatip sayısı
2010-2011	493
2012-2013	708
2013-2014	854



TEOG'da iptal soru karmaşası

2013-2014 eğitim öğretim döneminde ilk defa düzenlenen ve 8.sınıfların girdiği Temel Eğitimden Ortaöğretime Geçiş'te (TEOG) kasım ayında yapılan 1. dönem sınavlarında 3 dersten 4 soru Ankara 13. İdare Mahkemesi kararıyla iptal edildi. Milli Eğitim Bakanlığı (MEB) üst mahkemeye itiraz etti. MEB'in itirazının kabul edilmemesi durumunda 1 milyon 271 bin 273 öğrencinin hem yerleştirme puanı hem de yıl sonu başarı

puanı yeniden hesaplanacak. Mahkeme, yerleştirme puanlarının açıklanacağı 7 Temmuz'a kadar karar vermezse 31 Temmuz-8 Ağustos tarihleri arasında gerçekleşmesi planlanan tercih süresi de değişebilecek.

Sabancı Üniversitesi Eğitim Reformu Girişimi Araştırma Koordinatörü Dr. Alper Dinçer, eğitim sistemindeki ani değişikliklerin hatalara neden olduğunu söyledi. Dinçer, Aydınlik'a yaptığı değerlendirmede,

"Milyonları yakından ilgilendiren bu sınavın hazırlanmasında özen gösterilmesi büyük önem taşıyor. MEB'in bu doğrultuda adımlar atmasını ve sınav sorularının hazırlanmasında önümüzdeki yıllarda sorun çıkmamasını umut ediyoruz. 22 Ağustos'a kadar bu itiraza ilişkin yasal sürecin sonuçlanması gerekiyor. Bu olmazsa öğrenciler ve MEB geçen sene SBS'de yaşadığımız benzer sorunlarla karşılaşabilir" dedi.



Tuna K. Edebalı

Alkol, esrar ve enerji içeceği ölüm getirdi

Mersin'de yazlık sitede arkadaşlarıyla eğlenirken fenalaşan 19 yaşındaki Tuna Kamil Edebalı kaldırıldığı hastanede yaşamını yitirdi. Edebalı'nın alkol alarak eğlendikleri gecede esrar, cinsel gücü arttırıcı hap ve enerji içeceği içtiği ileri sürüldü.

28 Haziran'da gerçekleşen olayda üniversite sınavlarına giren Tuna Kamil Edebalı, arkadaşları ile yazlık evde toplandı. İddiaya göre, alkol alıp eğlenen gençlerin bazıları esrar kullandı. Sabaha kadar eğlenen gençlerden Edebalı, fenalaşınca arkadaşları tarafından hastaneye götürülürken yolda öldü. Polis, evde yaptığı aramada esrar, çok sayıda değişik markalarda sigara ve enerji içeceği kutuları buldu. Babası doktor olan ve gitar çalan Edebalı'nın cenazesi yapılan otopsinin ardından

dan Mersin'de toprağa verildi.

ÖLÜM RİSKİ YÜKSEK

Mersin Üniversitesi Tıp Fakültesi Çocuk ve Ergen Ruh Sağlığı ve Hastalıkları Uzmanı Prof. Dr. Fevziye Toros, alkol, uyuşturucu, cinsel gücü arttırıcı hap ve enerji içeceğinin birlikte tüketilmesinin ölüme davetiye çıkartmak olduğunu belirtti ve şöyle konuştu: "Alkol, uyuşturucu ile birlikte alınan ve yan etkileri bir hayli fazla olan cinsel gücü arttırıcı haplar birlikte içildikten sonra kalp ritim bozukluğu, yüksek ateş, tansiyon yükselmesi bilinç kaybı ortaya çıkar. Hasta kısa sürede bir sağlık kuruluşuna nakledilmez, erken müdahale edilmezse, rahatsızlık ölümle sonuçlanabilir."

Çocuk gelinin davasında karar doğru



Siirt'in Pervari ilçesinde 12 yaşında evlendirilen, 14 yaşında evinde av tüfeğiyle vurulmuş halde bulunan Kader Ertem'in ölümüyle ilgili davanın görülmesine devam edildi. Siirt 1. Ağır Ceza Mahkemesi'nde görülen duruşmada, mahkeme sanıklar Kader Ertem'in babası Musa Ertem ve annesi Suna Ertem'in savunmalarının Van'dan talimat yoluyla alınmasına karar vererek duruşmayı 18 Temmuz'a erteledi.

GEZİ PARKI

BU DAHA

BASLAN GİC

Tuna KİREMITÇİ
ve
CHP Milletvekili
Dilek AKAGÜN YILMAZ'IN
katılımıyla

5 TEMMUZ CUMARTESİ, 20:00

YUNUS EMRE KÜLTÜR MERKEZİ Ataköy 9.Kısım Atrium Yanı, BAKIRKÖY

Belgesel Gösterimi ve Söyleşi

biletix

Otogaza zam

Otogaz satış fiyatlarına litrede ortalama 8 ile 10 kuruş arasında zam yapıldı. Zammın ardından otogazın litre fiyatı Ankara'da 2.76 liradan 2.85-2.86 liraya, İstanbul'da 2.71 liradan 2.78-2.81 liraya, İzmir'de ise 2.71 liradan 2.80 liraya yükseldi.

Hazırlayan: RECEP ERÇİN

halklailekiler@aydinlikgazete.com



Bank Asya, Kızılcahamam'ı sattı

Bank Asya iki bağlı ortaklığındaki tüm hisselerini 132 milyon TL karşılığında satma kararı aldığını duyurdu. Kamuoyunda Cemaat'e yakınlığı ile bilinen Banka'nın Kamuyu Aydınlatma Platformu'na (KAP) yapılan açıklamada, "Bağlı ortaklıklarımız olan; Tuna Gayrimenkul Yatırım Ortaklığı A.Ş.'deki hisse payımızın tamamının 62.847.650 TL, Nil Yönetim Hizmetleri Emlak Turizm San.ve Tic. A.Ş.'deki hisse payımızın tamamının ise 69.250.000 TL üzerinden satışına yönelik olarak satış protokolü imzalanmış olup işlemlere ilişkin yasal izin ve

diğer süreçler başlatılmıştır. Yasal izin süreçlerini müteakip hisse devirleri gerçekleştirilecektir" denildi. Satılığa çıkarılan söz konusu şirketlerden Tuna Gayrimenkul'un bünyesinde, AKP'nin uzun yıllar toplantılarını yaptığı Kızılcahamam Asya Termal Otel de bulunuyor. Hürriyet.com.tr'de yer alan habere göre; söz konusu tesis AKP'nin istişare toplantılarına uzun yıllar ev sahipliği yaptı. Fakat, 17-25 Aralık ruşvet ve yolsuzluk operasyonları sonrası, AKP son istişare toplantısını Afyon'da gerçekleştirmişti.

Ekonomi

2.1311	2.9126	605 TL	76.710	8.20	\$ 111.59
dolar	avro	c. altını	BİST - 100	faiz	b. petrol

Sebze ve meyveye Ramazan zammı

Razaman öncesi kırmızı ete gelen 3 ile 5 liralık zammın ardından, düşeceği söylenen sebze ve meyve fiyatları da beklenenin aksine el yakıyor. Bazı ürünlerin fiyatının Ramazan'ın gelmesiyle birlikte ikiye katlandığı bildirildi

KISA CA

Maret'i sattı Moova'yı aldı

Ortak arayışlarının olumsuz sonuç vermesi yüzünden 2 ay önce üretimin durdurulduğu Moova, Koç Grubu şirketlerinden Tat Gıda'ya satıldı. Önde gelen süt ve süt ürünleri markalarından olan Moova, 32 milyon 271 bin lira karşılığında satıldı.

TÜSIAD'ın eski başkanı Muharrem Kayhan'ın Yönetim Kurulu Başkanı olduğu Söktas Grubu'na ait Moova'ya ilişkin yapılan açıklamada, "Çeşitli yatırımcılarla yürütülmekte olan görüşmeler sonucunda, Ortaklığımızın 1 Temmuz 2014 tarihli Yönetim Kurulu kararı çerçevesinde, bağlı ortaklığımız Moova'da sahip olduğumuz yüzde 99.99 oranındaki hisselerin tamamının, Koç Topluğulu şirketlerinden Tat Gıda'ya satışına ve hisse devir sözleşmesi imzalanmasına karar verilmiştir" denildi.

Hatırlanacağı gibi Tat Gıda da bünyesindeki Maret'i Namet'e satmıştı. Et ürünlerindeki markasını satan Tat Gıda, Moova'yı da alarak SEK ile yer aldığı pazarda elini güçlendirdi.

'Kocaeli'de işsizlik yüksek'

Kocaeli Sanayi Odası Başkanı Ayhan Zeytinoğlu, TÜİK tarafından açıklanan il düzeyinde temel işgücü istatistiklerine göre 2013 yılında Kocaeli'nin yüzde 10.1 ile işsizlik oranının en yüksek olduğu iller sıralamasında 62. sırada yer aldığını bildirdi. Zeytinoğlu, "İlimizin işsizlik oranı Türkiye ortalamasının üzerinde. Bunu yoğun göçe bağlıyoruz. Bununla birlikte, Kocaeli'deki işsizlik, istihdam ve işgücüne katılma oranı yıllar itibarıyla Türkiye ile kıyaslandığında olumlu bir gelişme hızı sergilemektedir" dedi.



Dalgalandan kura ihracatçı karşı

Uludağ İhracatçı Birlikleri Koordinatör Başkanı Orhan Sabuncu, altı aylık ihracat rakamlarını değerlendirdi.

Birliğin ihracatının 2014 yılının ilk 6 ayında 12 milyar 257 milyon civarına gelecek, geçen yılın aynı dönemine göre yüzde 7.21 artış gösterdiğini kaydeden Sabuncu faizler ile ilgili kararların ekonominin geneline etkilediğine de dikkat çekti.

Sabuncu, "Dış ticaret açısından bakıldığında kurlardaki dalgalanmalar özellikle ihracatçı için istenmeyen bir durumdur. Almanya'dan sonra ikinci büyük ihracat pazarımız olan Irak'taki karşılıklar, ekonomimiz açısından dikkatle takip edilmesi gereken bir durum olarak, sıcaklığını korumaktadır" dedi.

GÜSELİ KENARLI / DHA

Kuraklık ve don etkisiyle rekolte kayıpları yaşanan meyve fiyatlarında Ramazan ayının da etkisi ile artışlar sürüyor. Tarla ürünlerinin tezgahlara inmesi ile genel olarak Haziran ayında düşen sebze fiyatlarında Ramazan etkisi sert oldu.

GÖZLER MERKEZ'DE

Sebze ve meyvedeki zamlar, dikkatleri bugün açıklanacak Haziran enflasyonuna yöneltti. Merkez Bankası'ndan bir süredir yapılan açıklamalarda, enflasyonun Haziran'da "belirgin" bir gerileme yaşayacağı öngörüsüne yer veriliyor.

YÜKSELİŞ SÜRDÜ

DHA'nın İstanbul pazar yerlerinde bir ay arayla yaptığı belirlemelerde, fiyatları meyve ve sebze yükseliş eğilimini koruduğunu gösteriyor.

Ramazan ayının da etkisi ile fiyatlarıdaki artışın semt pazarlarına da yansdığı görüldü. Mayıs ayı başında kilogramı 2.5 lira olan şeftalinin fiyatı bugünlerde yüzde 100'ü bulan artışla 5 liraya kadar yükseldi. Olumsuz hava koşullarından en fazla etkilenen ve bu nedenle de en yüksek fiyat artışının beklendiği kaysınun kilo fiyatı ise Mayıs ayında 4 lirayken bu ay 6.50-7-8 liraya alıcı buluyor.

Mayıs başında kilogramı 2 liradan tezgaha çıkan papaz erliğinin fiyatı Haziran'da



yüzde 200 artışla 6 liraya fırlamıştı. Erik bu günlerde 5 liradan alıcı buluyor.

DOMATES EL YAKTI

Ramazan zamlarıyla taze fasulyenin fiyatı yüzde 100 artarken, dolmalık biber ve sakız kabak fiyatlarının da 2 aydır değişim yaşanmadığı görüldü.

Geçen ay 2 lira olan salatalığın kilogramı 2.5 liraya, kilogramı 1 lira olan domatesin fiyatı da 2.5 liraya dayandı. Haziran başında 1.5 liraya gerileyen sakız domatesin fiyatı bu ay tekrar 3 liraya çıktı.

TAZE FASULYE YENMEZ OLDU

Tarla ürünü olan bir çok sebzenin fiyatlarında değişim olmaması tüketicinin cebini yakıyor. Geçen ay 2-2.5 lira olan taze fasulyenin kilo fiyatı, bu ay yüzde 100 artışla 5 lira. Patlıcan kilo fiyatı ise halen 1.5-1.75 liralık seviyesini koruyor.

Mayıs ve Haziran aylarında 2 lira olan dolmalık biber ve kilogramı 1.5 lira olan sakız kabağının fiyatının Ramazan zamlarından etkilenmemesi ise dikkat çekti.

67 ürünün fiyatı arttı

İstanbul Ticaret Odası (İTO), İstanbul'da Haziran ayında fiyatları en çok artan ve azalan ürünleri açıkladı. Buna göre Ramazan öncesi bir aylık dönemde İTO'nun İstanbul Ücretliler Geçişme İndeksi'nde yer alan 242 ürünün 67'sinin perakende fiyatı geçen aya göre artarken, 18 ürünün fiyatı azaldı. 157 ürünün fiyatı ise değişmedi.

Haziran'da fiyatları en fazla artan ürünler; yüzde 10.26 ile şehiriçi otobüs, vapur ve raylı sistem bilet ücretleri oldu. Fiyatları en çok artan ikinci ürün yüzde 8.67 ile ayçiçeği çekirdeği olurken, yüzde 8.59 ile de soğan üçüncü oldu.

Haziran'da fiyatları en fazla düşen ürünlerin başında yüzde 25.49 ile sivri biber yer aldı.

Ette ithalat lobisi devrede

Ramazan'la birlikte birçok ürünün fiyatında artış yaşanırken et ürünlerindeki muamma da sürüyor. Ramazan önce etin kilogramı 3 ile 5 lira arasında zam yapıldığı bildirilmişti.

Geçen hafta Et ve Süt Kurumu'nda et bulunmadığı gündeme gelirken, sektör temsilcileri ise piyasada hayvan sayısı konusunda bir sıkıntı olmadığını açıkladılar.

Hürriyet'te yer alan Burak Çoşan'ın haberinde ise, besicilerin ve toptancıların piyasaya et satışını yavaşlattığını iddiası yer aldı. Habere göre, sektör temsilcileri bu şekilde besicilerin zamlı fiyattan et satmaya çalıştıklarını, toptancıların ise ithalatın önünü açmayı amaçladıklarını savunuyorlar.

Türkiye Ziraatçılar Derneği Başkanı İbrahim Yetkin, "Kurban Bayramı gelmeden et ve hayvan ithalatının önü açılmak isteniyor. Piyasada et bulunamayınca fiyatlar artıyor. Et lobilerinin oyunu var" dedi.

Turizmde gelirler düşüşte

EKONOMİ SERVİSİ

Turizmde yaşanan son bir yıllık eğilime bakıldığında fiyatlarda ve doluluk oranlarında ciddi gerilemeler görüldü.

Turizm Yazarları ve Gazetecileri Derneği'nin (TUYED) araştırmasına göre, İstanbul otellerinde doluluklarda yüzde 10, gelirlerinde ise yüzde 21'lik düşüş olduğunu saptadı.

TUYED'in Ar-Ge bölümünden Zafer Cengiz'in STR'nin beş aylık verilerini inceleyerek hazırladığı araştırmaya göre; özellikle Antalya'da önceki yıl başlayan odabaşı gelirlerde düşüşlerin devam ettiğini görüyor.

KAYIP 27'YE ULAŞTI

Araştırmaya ilişkin bilgi veren Cengiz, "Beş aylık rakamlar incelendiğinde Antalya'daki otellerin gelir kaybının yüzde 27 gibi çok yüksek bir orana ulaştığı görülüyor. STR verileri kapsamında değerlendirilen 5 bin adet Antalya otellerinin odabaşı gelir ortalamalarında, reel rakamlarla 2012 yılındaki 56 avrodan 2013'te 51 avroya düşen gelirlerin, son 5 aylık ortalamada da 35 avrodan 33 avroya ge-

İL	2013 YILI	2014 YILI	YÜZDE
ANTALYA	56.9	33.0	-42.0
Oda Doluluk (%)	62.9	70.5	+12.0
Oda Geliri (TL)	131.41	148.70	+13.1
Oda Geliri (Euro)	82.63	106.77	+28.4
ANKARA	58.9	40.0	-32.1
Oda Doluluk (%)	75.35	77.36	+2.0
Oda Geliri (TL)	45.13	47.08	+4.3
İZMİR	53.7	54.4	+1.3
Oda Doluluk (%)	62.33	63.67	+2.3
Oda Geliri (TL)	32.55	34.72	+6.7
İSTANBUL	55.8	37.2	-33.3
Oda Doluluk (%)	43.09	48.39	+12.0
Oda Geliri (TL)	24.53	27.78	+13.2
TRTÜRKİYE	58.5	44.2	-24.4
Oda Doluluk (%)	99.99	133.82	+33.3
Oda Geliri (TL)	58.49	73.39	+25.5

rilemiş olduğu ortaya çıkıyor" dedi.

ANKARA'DA KAN KAYBI

Araştırmada Türkiye geneli ve bölgeye ilişkin şu sonuçlar yer aldı:

■ **İstanbul:** 2013 yılında başlayan yüzde 6.8'lik doluluk kaybı yüzde 10.8'e çıktı. Bu yılın 5 ayında, günlük oda fiyatında yüzde 11.6, oda gelirinde yüzde 21.1'lik dönem kayıpları yaşandı.

■ **Ankara:** 2013'teki başarılı performans kırıldı ve kan kaybı sürüyor. Geçen yılki yüzde 12'lik oda gelirinin üçte biri yitirdi. Son 5 ayda günlük fiyat ve gelirden yüzde 3-4'lük kayıplar var.

■ **Antalya:** Dolulukta yüzde 4.8 ve gelirden yüzde 6.2'lik kayıplar, performansın yüzde 5.5 gerilemesine yol açtı. Geçen yıl gelirlerdeki yüzde 9.5'lük kayıp, bu yıl kısmıyla yüzde 6.2 düzeyinde çıkıyor.

■ **Diğer bölgeler:** 2013 doluluk ve fiyatta yakalanan yüzde 9 ve 8'lik artışların son 5 ayda hızla yitirildiği görülüyor. Odabaşı gelirden yüzde 17.8'lik 2013 artışın ise harcandığı gözlemleniyor.

■ **Türkiye:** 2013'te yüzde 9.2'lik genel doluluk ve 7.9'luk fiyat artışları yüzde 18'e yakın performans sağladı. Ancak tüm yörelerin yansımaları olarak, son 5 ayda 2012 rakamlarının altına düşüldü.

UFKA BAKIŞ



Övündüğü şeye bak!

Geçmişte de yazdığım gibi; 1989 yılında kurulan Uluslararası Mali Eylem Görev Gücü (Financial Action Task Force). FATF, kara para aklanması ve terörizmin finansmanı ile mücadele için çalışmalarını sürdürmektedir.

Uyuşturucu, kaçakçılık, insan ticareti, fuhuş, borsa ve banka içerden öğrenme (insider trading), organize suçlar, ruşvet gibi kara ve kirliliğe konu paraların aklanmalarını önlemek amacıyla faaliyet göstermektedir.

36 üyesi arasında Türkiye de vardır.

Geçmişte, Türkiye'nin FATF'a üye olması için gerekli adımları atan ve süreci başlatanlardan biri olduğum için, konuyu yakından izlemekteyim.

FATF'ın bir diğer önemli mücadelesi alanı ise terörizmin finansmanıdır. Bu konularda uluslararası düzenlemeler ve standartlar oluşturulması ve yasal tedbirler alınması için çalışmalar yapan FATF, sık sık listeler yayınlıyor.

2009 yılında BM tarafından yayınlanan bir raporda, kara para ve terörizmin finansmanı mücadelesinde dönen paranın, 1.6 trilyon dolara ulaştığı açıklanmıştı.

18 Ekim 2013 tarihinde Paris'te son toplantısı sonrasında, kara paranın aklanması ve terörizmin finansmanı konusunda, İran ve K. Kore'yi en riskli ülkeler olarak ilan eden FATF, yüksek riskli ve terörizmin finansmanı mücadelesinde yetersiz ve isteksiz gördüğü, riskli 10 ülke arasında maalesef Türkiye'yi de göstermişti.

Türkiye 36 üye ülkesi içinde FATF'ın kara / riskli listesine giren tek ülke durumundaydı. Yani hem üye ülke, hem de hedef riskli ülke durumunda.

Türkiye'nin bulunduğu listede bulunan diğer 9 ülke ise; Kenya, Etiyopya, Pakistan, Suriye, Tanzanya, Yemen, Cezayir, Endonezya ve Myanmar idi.

AB'ye tam ve eşit üye olma iddiasındaki Türkiye, koca dünyada terörizmin finansmanı ve kara para aklanması konusunda mevzuat ve mücadelesi, riskli ve yetersiz görülen 10 ülke arasına girmişti.

FATF 27 Haziran 2014 tarihinde yaptığı son açıklamasında, Etiyopya, Pakistan, Suriye, Yemen ve Türkiye'nin kara para ile mücadele karşısında çalışma ve düzenlemelerinin yakından takip edildiğini açıkladı.

Bunun üzerine Suriye, Yemen ve Etiyopya ile aynı kategoride olmayı bile marifet sayan Maliye Bakanı Mehmet Şimşek'in bunu "başarı" ve "yükselme" olarak nitelendirip açıklaması dünkü gazetelerde yayınlandı.

2013 yılında Türkiye bu utanç listesine girerken M. Şimşek Bakan değil miydi? Kaldı ki, hala "şüpheli ve sakıncalı" bir ülke olarak görülme ve Yemen'le birlikte aynı listede muameleyle tabii tutulmayı nasıl başarı olarak nitelendiriyor anlamak mümkün değil doğrusu.

Ülkemizi kara para listesine sokan bir iktidarın böyle pişkin davranması, demokrasinin adına da siyasi etik olarak kabul edilebilecek bir durum değil maalesef.

İŞİD, El-Nusra ve El-Kaide'ye direkt ve dolaylı destek verdiği iddia edilen, her ay kaynağı ve sahibi meçhul kayıt dışı paranın ülkeye giriş ve çıkışına göz yuman siyasal iktidarın ne kadar tedirgin olduğu bu açıklamalardan anlaşılıyor.

Tabii kolay değil, Fransa'da E. Cumhurbaşkanı Sarkozy gözaltına alındı.

Türkiye'de hesap sorul(a)mayacağını kim iddia edebilir ki?



Mehmet
AKKAYA

mehmetakkaya@aydinlikgazete.com

İŞKUR da taşeroncu

Yanlış okumadınız. İŞKUR da taşeron işçisi çalışıyor. Taşeron işçilerini sömüren kervana, devletin işsize iş bulmakla görevli kurumu da katıldı. Eski adı "İş ve İşçi Bulma Kurumu" idi. AKP, "Türkiye İş Kurumu" diye değiştirdi. Kısa adı İŞKUR oldu.

İŞKUR, güvenlik hizmetlerini ihaleye açarak alt işverene veriyor. Ankara'daki 6 ayın binasında görevlendiriyor bunları.

Buraya kadar yasal... Neye göre yasal? Cumhuriyet hukukuna göre değil elbette. Devletin tasfiye edilmesi programına bağlı olarak uyarlanan ihaleciliğe göre yasal.

İhaleciliğin, taşeronculuğun vardığı yer ise, devletin işsize iş bulmakla görevli kurumunun, işçi temini için ihaleye çıkması.

Et kokmasın diye tuzlarsınız. Ama tuz çürütüldü ve koktu ise ne yapacaksınız?

Türk Ordusu'nun askerlik şubelerindeki güvenlik görevlilerinin taşeron işçileri olmasından sonra, İŞKUR'un da taşeroncu olması, Cumhuriyet devletinde çürütülmeyen yerin kalmadığının göstergesidir.

Tuz koktu... Bu işin bir yanı...

★★★

Alt işverenle çalışan yerlerde, taşeron işçisinin verdiği hizmet için asıl işveren, taşeronu ödenek çıkarıyor, taşeron ise bunun ancak bir kısmını işçiye ödüyor.

İŞKUR da çalışan taşeron işçisinin, hem alt işveren, hem de İŞKUR ve bağlı olduğu Bakanlık tarafından sömürülüyor olması, çürümenin ikinci yanı.

Üçüncü çürüme ise, Cumhuriyet hukukunu yıkmak için çıkarılan yasalara bile uymaması.

Kendi yasalarnı bile çiğniyorlar. Olay şu: İŞKUR'un güvenliğe çalışan taşeron işçileri, 4 ayın taşeron şirket değişmiş olmalarına rağmen kuruma çalışmaya devam etmişler.

Bu, "İŞKUR'un işi ihaleye vermediği, işçi temini için şirketlerle anlaşığı" anlamına gelir.

4857 sayılı İş Kanunu'nun 2. maddesi ve Alt İşverenlik Sözleşmesi, değişen şirketlere rağmen aynı işçinin aynı kuruma işe devam ediyor olmasının, asıl işverenin, İhale Yasası'na ve Alt İşverenlik Sözleşmesi'ne karşı hile yaptığı, üçüncü kişileri aldatmaya dönük çaba içinde olduğu anlamına gelir.

Kaldı ki, 1 No'lu Şube Başkanı İsmet Meydan'ın açıklamasından da anlıyoruz ki genel müdür, taşeron işçisi olan güvenlik görevlilerini, kendi özel korumaları gibi kullanmakta, onlara her işi yaptırmaktadır.

Meydan, "Genel Müdür kurum binasının içerisinde dolaşırken, hatta yemekhanede yemek yerken dahi güvenlik emekçilerini 'özel koruma' olarak kendisine tahsis etmektedir" diyor.

Oysa kanun, taşeron işçilerinin sözleşmelerindeki görevlerinin dışında çalıştırılmaları halinde, asıl işverenin taşeron işçilerine talimat vermesi halinde, taşeron işçisinin neyi nasıl yapacağına dair müdahale etmesi halinde, muvazaalı durumun ortaya çıkacağını belirtir.

Özelle, İŞKUR yöneticilerinin güvenlik şirketleriyle olan ilişkisi, öyle anlaşılıyor ki hukuk dışıdır, yasaya karşı hilelidir.

Bu durumun yargı yoluyla saptanması halinde ise, taşeron işçileri işin başından itibaren asıl işverenin işçisi olacak, kadrolu işçilerle aralarındaki ücret farkını da geriye dönük olarak 5 yıllık tutan alabileceklerdir.

★★★

Çürüme bu kadarla da kalmamış. Taşeron işçilerine öğlen yemeği verilmiyor, her işe kosturuyorlar.

İŞKUR'un 6 binası bir araya getirilip iki binada toplanınca başka bir bela ile karşılaşılıyorlar.

İŞKUR, önce 32 olan güvenliği sayısını 42'ye çıkarıyor. Ankara Emniyeti'nin raporuna göre İŞKUR'da, en az 37 güvenliğinin olması gerekiyor. Buna rağmen İŞKUR, 42'ye çıkardıktan sonra, 17 işçinin işine son veriyor.

Çıkarılan işçilere yazılı bildirim yapılmamış, geçeri bir sebep gösterilmemiş ve kadem tasminatları ödenmemiş. Yasa ayaklar altında.

Şimdi İŞKUR'un işten attığı taşeron işçileri, İŞKUR'a başvurarak iş arayacaklar.

Bu da çürümenin son halkası...

Hazırlayan: TARIK TEKGÖZLÜ



halklailiskiler@aydinlikgazete.com

İşçiden SÜTAŞ'a BOYKOT ÇAĞRISI

Sendikal örgütlenmeyi tanımayarak 27 işçiyi işten atılan SÜTAŞ'a boykot kampanyası başlatıldı. Tek Gıda-İş Sendikası herkesi, işten atılan işçilere desteğe çağırdı



ESİN ERGENÇ TURHAN

Tek Gıda-İş Sendikası'na üye oldukları için işten atılan 27 işçinin başlattığı direniş, SÜTAŞ ürünleri boykotuyla sürüyor. Tek Gıda-İş Sendikası örgütlediği tüm işyerlerinde ve SÜTAŞ ürünlerinin satıldığı marketlerde anayasal haklarını kullanarak sendikaya üye olan işçilerin işten çıkarıldıklarını anlatarak boykota destek çağrısı yapıyor.

SÜTAŞ Yönetim Kurulu Başkanı Muharrem Yılmaz, direnişin başladığı sürede aynı zamanda TÜSİAD Başkanlığı görevini de yürütüyordu. Direnişin birinci ayının sonunda Yılmaz, TÜSİAD Başkanlığı'ndan istifa etti. 13 Nisan'da direnişe başlayan işçiler 2 defa SÜTAŞ Genel Müdürlüğü önüne bir kere de TÜSİAD önüne gelerek işten atılan işçilerin geri alınması ve sendikal örgütlenmeye saygı gösterilmesi taleplerini dillendirdi.

Yılmaz TÜSİAD Başkanlığı'ndan istifa etmek zorunda kaldı, ancak işten çıkarttığı işçileri işe geri almadı. SÜTAŞ yönetimi, işçilerin e-devlet şifrelerini alarak sendikadan istifa ettirmeye çalıştı.

Bu girişimin sendika tarafından ortaya çıkartılmasıyla işveren işçileri direnişten vazgeçirmek için başka yollara başvurdu. Direnişin allanlara tezek dökülmesi basına yansırken SÜTAŞ işvereni bu durumu açıklamada zorlandı.

ÇÖZÜM ÇAĞRISINA İŞÇİ ATMA YANITI

Tek Gıda-İş Sendikası Genel Başkanı Mustafa Türkel, Yılmaz'a ve SÜTAŞ Genel Müdürlüğü'ne işten çıkartmalarını yasalara aykırı olduğunu, yaşanan sorunun diyalog ve anlaşılıla çözülebileceğini belirttiği mektuplar yazdı. Türkel'in mektup-



Tek Gıda-İş "Tüketimden Gelen Gücümüzü Kullanıyoruz" diyerek SÜTAŞ ürün-

lerini boykot etme kampanyası başlattı. Genel Başkan Türkel, kitle örgütlerine, sendikalara ve meslek örgütlerine yolladığı yazıyla boykota destek istedi.

'BOYKOTA DESTEK OLUN'

Mustafa Türkel, mektubunun sonunda işçilerin uğradıkları haksızlık karşısında boykota

destek verme çağrısı yaptı. Türkel, aynı zamanda bu desteği sosyal medya üzerinden de vermeleri ricasında bulundu. Çağrı mektubu Türk-İş Genel Başkanlığı'na da yapıldı.

Türk-İş'e bağlı TÜMTİS ve Deriteks Sendikaları Tek Gıda-İş'in boykot kampanyasına katıldıklarını belirterek desteklerini açıkladı.

'Her üründe alınteri sömürüsü var'

Mustafa Türkel imzasıyla yollanan yazıda, Muharrem Yılmaz'ın sendikal örgütlenmeye saygılı oldukları yönünde yaptığı açıklamaların samimi olmadığı belirtilerek şunlar ifade edildi: "Artık açıkça ortaya çıkmıştır ki Sn. Yılmaz, 'Sendikal hak ve özgürlüklere saygılı olduğu' yönündeki açıklamalarında asla samimi değildir ve yalnızca kamuoyunda yarattığı olumsuz izlenimi silme veya karıştırmaya çalışmaktadır. Zira sadece işten haksız yere çıkarılan arkadaşlarımız, diğer üyelerimiz ve üye olmayan işverenlerin işveren tehdidinde uğra-

yan işçiler büyük baskı altında tutulmaya devam etmektedir. Örgütlü olduğumuz işyerlerinde, yemekhanelerde SÜTAŞ ürünlerinin tüketilmesinde uygulanan uygulamalar, aynı şekilde üyelerimiz özel yaşamlarında da örgütlenme sorununu çözümlenmeye kadar SÜTAŞ ürünlerini tüketme karar almış ve uygulamaktadır.

Zira; SÜTAŞ işletmesinde işçiler, uzun çalışma saatleri, karşılığı ödenmeyen fazla çalışmaları ve pek çok yasa ihlali ile büyük bir sömürü altında çalıştırılmaktadır. Başka bir deyişle her bir SÜTAŞ ürünü işçinin alınterinin sömürülmesi suretiyle üretilmiştir."

Mustafa Türkel

Gazetenizin 08.04.2014 tarihli nüshasının 6. sayfasında "Aydınlık Özel Haber" logosu ve "Patron-SGK bir oldu ama mahkeme işçiyi haklı buldu" başlığı altında yayımlanan Recep Erçin imzalı yazıda, haber içeriğinin gerçekle hiçbir ilgisi olmadığı gibi haber içeriğininde müvekkilimiz Katsan Gıda San. ve Tic.Ltd.Şti. ile şirket yöneticileri ve avukatları, hatta Bakırköy 14.İş Mahkemesi açıkça töhmet altında bırakılmış ve rencide edilmişlerdir.

Haber, haberi hazırlayan Recep Erçin'in hiçbir araştırma yapmadan, yayın ilkelilerini hiçe sayarak sübjektif bir yaklaşımla hazırladığı bir haber olup, haberde gerçekmiş gibi sunulan iddialarla, gerçeklerin uzaktan yakından alakası yoktur.

Haber, içeriğinden de anlaşılacağı gibi iş mahkemesinde yargılamaya konu edilmiş olan ve temyiz aşaması tamamlanmadığı için henüz kesinleşmemiş olan iddialarla ilgilidir. Buna rağmen haber, tarafı ve önyargılarıyla ve hatta haber kaynağı olduğu iddia edilen Ahmet Erdan'ın ve avukatının her beyanı (iddiası) okuyucunun zihninde gerçekmiş bir algıya yol açacak şekilde sunulmuştur. Daha da

kötüsü, yargılamayı yapan mahkemenin adı ve dosya numarası açıkça zikredilerek suç işlenmiştir.

Müvekkil firma 30 yılı aşkın süredir sektöründe kanun, tüzük ve yönetmelik hükümlerine uygun üretim yapan, her türlü denetimden alınının akl ile çıkmış, birçok ulus ve uluslararası kalitesine sahip, vergi mükellefleri sıralamasında Türkiye genelinde en büyük ikinci 500 firma içerisinde yer alan bir firmadır.

Hal böyle iken sorumlu habercilik ve yayın ilkeleri hiçe sayılarak, hiçbir araştırma yapmaya gerek görmeden, tamamen keyfi ve tek taraflı bir biçimde, haber kaynağı olduğu iddia edilen kişinin ve avukatının her beyanını gerçekmiş gibi yayınlamak müvekkil şirketi ve şirket yöneticilerini ve avukatlarını okuyucu ve müşteri nezdinde küçük düşürmekle, hem maddi hem de manevi yönden ağır şekilde zarara uğratmış ve rencide etmiştir.

Ahmet Erdan isimli kişi 1997-2009 yılları arasında müvekkil şirkette çalışmış olmakla birlikte, hiçbir zaman "imza yetkili yönetici" sıfatını haiz olmadığı halde, gazetenizdeki haberde bu sıfatla nitelendirilmiştir. İkinci olarak, Bakır-

CEVAP VE DÜZELTME METNİ

köy 14. İş Mahkemesinin adı geçen işçinin (davacının) en son aylık geliri 3.500 TL olduğuna dair vermiş olduğu karar henüz kesinleşmemiştir. Karar, hem müvekkil şirket hem de SGK tarafından temyiz edilmiş olup, dosya Yargıtay aşamasındadır. Ayrıca Sayın Mahkeme davacının talebi "kısmen kabul etmiş, yani sadece" en son aylık ücretinin 3.500 TL olduğuna karar vermiştir. Daha önceki aylık ücretlerinin miktarının tesbiti talebini ise reddetmiştir. Üçüncü olarak haber kaynaklarının iddianın aksine, iş mahkemesi müvekkil şirketin herhangi bir üsülsüzlük yaptığına dair bir tesbit veya karar vermiş değildir. Dördüncü olarak haber kaynaklarının oluşturulmaya çalıştıkları "İşveren ve SGK işçiyi karşı hareket ettir" intibası tamamen gerçek dışı olup, hem işverene hem de SGK'na ücret tesbiti davası açan, yani işveren ile SGK yargılamada dava kadeş yapan taraf bizzat davacının kendisidir. Çünkü, hizmet tesbiti ve ücret tesbiti davalarını işçiler açar ve dava dilekçelerinde yasal

zorunluluk gereği hem işvereni hem SGK'nu davalı olarak gösterirler. Bu durumun doğal sonucu olarak da açılmış işveren ve SGK yargılamada davalı sıfatı ile aynı safta yer alırlar. Bu nedenle, aleyhlerine açılmış olan davada yaptıkları savunma ve usuli işlemler genelde birbirini ile örtüşür. Ülkemizdeki iş mahkemelerinde benzer nitelikte milyonlarca dava bulunmakta olup, bu milyonlarca davadan sadece bir tanesini adeta cimbrizla çekip gerçek dışı bilgilerle haber konusu yapmak iyi niyetli bir yaklaşımın sonucu değildir. Beşinci olarak, davacının 11 adet ücret belgesini mahkemeye sunduğu ve buna karşın bu belgelerin mahkemede kaybedilmeye çalışıldığı yönündeki iddiası tamamen Sayın Mahkemeyi töhmet altında bırakmaya yönelik bir girişim olup suç niteliğinde olan bu beyanlarla ilgili olarak suç duyurusunda bulunuyoruz. Altıncı olarak, Sayın Mahkemenin Yapı ve Kredi Bankası'ndan cebelttiği Çatalca şubesine ait belgeledeki yazılar ve imzanın bizzat davacı Ahmet Erdan'ın kendi eli ürünü olduğu müvekkil şirket yetkililerince tesbit edilmiş ve bu nedenle Ahmet Erdan hakkında suç

duyurusunda bulunulmuştur. Yedinci olarak, davacının gerçeğe aykırı olduğunu iddia ettiği ibranamenin gerçek olduğu 27. İş Mahkemesince yapılan bilirkişi incelemesi ile açıkça tesbit edilmiştir. Nihayet, davacı avukatının davalı Katsan Gıda vekilinin mahkemede davacıya "Hırsız" diye bağırdığı şeklindeki iddiası tamamen gerçek dışı olup, bu iddianın doğru olmadığı gerçek mahkeme celse zabıtlarından gerekse de davacının bu konuda yapmış olduğu suç şikayetine takipsizlikle sonuçlanmış olmasından açıkça anlaşılabilir.

Sonuç olarak, mezkûr haberin yayınladığı sayfada cevap ve düzeltme metnimizin de yayınlanması müvekkil firmamızın ve müvekkil firmamız yönetici ve avukatlarımızın uğramış olduğu manevi zarar bir nebze olsun telafi edecektir. Bu sebeple cevap ve düzeltme metnimizin haberin yayınladığı sayfada ve süzünde, en az aynı puntoda ve aynı şekilde olmak üzere yayınlanmasını talep ediyoruz. Aksi takdirde yasal yollara başvuracağımızı maddi ve manevi tazminat talep edeceğimizi ihtaren bildiririz.

Katsan Gıda San. ve Tic.Ltd.Şti
Vekilli: Av. Ali Çam

KISA Ca

Denizli'deki greve Yatağan desteği

BEHIYE YARAŞCI

Türk-İş'e bağlı Türkiye Maden-İş Sendikası ile Türk Maadin Anonim Şirketi arasında sürdürülen toplu iş sözleşmesinde anlaşma sağlanamayınca sendika greve çıktı. Eskişehir, Muğla ve Denizli'de devam eden grev iki haftayı geride bıraktı. Denizli'de bulunan Tavas Krom Maden İşletmesi'nde greve çıkan işçileri, Yatağan işçileri ziyaret etti. Burada konuşan TES-İş Yatağan Şube Başkanı Fatih Erçelik, grevdeki işçilerin yanında olduklarını belirterek, maddi ve manevi desteklerini sürdüreceklerini iletti.

Asit kazanında hayatını yitirdi

Tekirdağ'ın Çerkezköy ilçesinde, asit kazanına düşen işçi hayatını kaybetti. Edinilen bilgiye göre, Karaağaç Organize Sanayi Bölgesi'ndeki bir fabrikada çalışan Ahmet Şen (37), temizlediği asit kazanının içine düştü. Şen, olay yerinde hayatını kaybetti. Cenaze, Cumhuriyet savcısının incelemesinin ardından Çerkezköy Devlet Hastanesi'ne götürüldü, ardından otopsi için İstanbul Adli Tıp Kurumu'na sevk edildi.



Somali işçilerden oturma eylemi

AYDINLIK / SOMA

Soma Kömür İşletmeleri'nde 301 işçinin şehit olduğu katliamın ardından ayağa kalkan madenciler, hükümetin verdiği sözleri tutmaması üzerine dün oturma eylemi yaptı. İşçilerin toplandığı Soma Kültür Parkı polis tarafından abluka altına alındı. Polis, işçilere "Yaptığınız eylem yasadışı. Kaymakamlık'tan izin almadınız" ifadelerini kullandı. Bunun üzerine bir grup işçi Kaymakam Bahattin Atçı ile görüştü. Atçı'ya "Bize söz verdiniz. 10 gün dediler, 50 gün oldu. Değişen bir şey yok. Biz eylemimiz için izin almayacağız" diyerek yanından ayrıldı.

Eyleme, kapatılan Darkale Uyar madeninde çalışan ve maaşlarını alamayan işçiler de destek verdi.

'Dosyalar birleştirlsin, karar verilsin'

İSTANBUL Askeri Casusluk davasında, 42 sanıkla birlikte hakkında mahkûmiyet kararı verilen Yüzbaşı Esin Tolga Uçar, "Adil yargılanma hakkının ihlal edildiğine" yönelik Anayasa Mahkemesi'ne yaptığı bireysel başvurusunun aynı dosyadaki diğer sanıkların başvurularıyla birleştirilerek bir an önce karara bağlanmasını istedi.

Istanbul 11. Ağır Ceza Mahkemesi'nde görülen Askeri Casusluk davasında 8 yıl 3 ay hapis cezası alan ve Yargıtay'ın onamasından infazı kesinleşen Yüzbaşı Esin Tolga Uçar, avukatı Hüseyin Ersöz aracılığıyla Anayasa Mahkemesi'ne "birleştirme talepli" başvuruda bulundu. Adil yar-



gılanma hakkının ihlal edildiğine ilişkin olarak, Ocak 2014'ten beri Anayasa Mahkemesi'nden yanıt bekleyen bireysel başvuruların birleştirilerek incelenmesi istendi.

Dilekçede, Anayasa'nın 38 ve CMK'nın 134.

maddelerine aykırı olarak dijital dokümanlara el konulmasına dikkat çekildi. Sanıklara ait olmayan bir evde ve yokluklarında yapılan aramalarda el konulan dijital kayıtların "Adil Yargılanma İlkesi'nin ihlali" sonucunu doğurduğu bildirildi. Yerel mahkemede yargılanan tüm sanıkların yargılanmanın hiçbir safhasında suçlama konusu dijital dokümanları görmedikleri ve inceleme imkânı elde edemediklerine de dikkat çekildi. Mahkûmiyete sebep olan dijital dokümanların imajlarının sanıklara verilmemiş olması ve bilirkişi incelemesi taleplerinin gereksiz reddedilmesinin, adil yargılanma hakkını ihlal ettiği vurgulandı.

Gündem

Hazırlayan: İLKAY AKKAYA

halklailiskiler@aydinlikgazete.com

'2005'TE HAZIRLANDI' DENEN ASKERİ CASUSLUK 'DELİLİNİN 2011'DE OLUŞTURULDUĞU SAPTANDI

Polisin rapor kumpası TÜBİTAK'ta belgelendi

'Askeri Casusluk' davasına delil gösterilen dijital verilerin 2011 yılında oluşturulduğu ortaya çıktı. Raporlarda, belgeyi oluşturan kişiler ile belgenin boyutlarının da çelişkili olduğu görüldü

KISA CA

Örnek'ten Çelik'e suç duyurusu

➔ **BALYOZ** davasından tahliye olan eski Deniz Kuvvetleri Komutanı emekli Oramiral Özden Örnek, AKP Sözcüsü Hüseyin Çelik hakkında suç duyurusunda bulundu. Örnek, avukatı Turgay Sarıakçalı aracılığıyla İstanbul Cumhuriyet Başsavcılığı'na yaptığı şikâyetçe Çelik'in "adil yargıyı etkilemeye teşebbüs" suçunu işlediğini kaydetti. Çelik, Balyoz davasından komutanların tahliyelerin olduğu gün, "Balyoz'u yok saymak kendi kendimizi kandırmak ve halkımızın aklıyla alay etmektir bir kere. Balyoz Eylem Planı bal gibi bir darbe teşebbüsüdür" demişti.



Anayasa Mahkemesi'nin kararı kamuoyuna açıklanır açıklanmaz henüz yerel mahkeme karar vermeden Çelik'in açıklama yaptığını hatırlatan Avukat Sarıakçalı, suç duyurusunda "İstanbul Anadolu 4. Ağır Ceza Mahkemesi'ni etkilemek amaçlı olduğu aşikâr olup, şüphelinin TCK'nın 288. maddesindeki suçu işlediği sabittir" dedi.

Çelik: Erdoğan istifa etmeyecek

➔ **Hüseyin Çelik** Tayyip Erdoğan'ın AKP'nin Cumhurbaşkanı adayı olmasına karşı seçime başbakan sıfatıyla gireceğini açıkladı. Çelik ayrıca Balyoz kumpasıyla ilgili olarak da "Bal gibi darbe eylem planı idi. Fakat gerçekleştirilmeye fırsat bulunamadı" ifadesini kullandı.

AKP sözcüsü Hüseyin Çelik partisinin MKYK toplantısı'ndan sonra basın açıklaması yaparak gazetecilerin sorularını yanıtladı. Gazetecilerin Erdoğan'ın Cumhurbaşkanı adayı olduktan sonra istifa edip etmeyeceğine ilişkin sorusunu Çelik şöyle yanıtladı: "Her genel seçim, bir başbakanlık seçimidir? Başbakan, Başbakanlık seçimine, genel seçime gittiği zaman istifa ediyor mu? Hayır. Dünyada bir örneği var mı? Hayır. Türkiye'de 50'de var mı hayır. Sayın Başbakan da istifa etmeyecek. Boşuna kendinizi yormayın." dedi.

Çelik, Org. Örnek'in kendisi hakkında yaptığı suç duyurusuyla ilgili olarak yine geçmişteki iddialarını tekrarladı: "Sayın Örnek de onun gibi binlerce örnek de aleyhimde davalar açsalar, Evet Balyoz bal gibi darbe eylem planı idi. Fakat gerçekleştirilmeye fırsat bulunmadı. Bir oyun oynadınız, adına harp oyunu dediniz ama milli iradeye karşı oyun oynadınız."

ÖZER SÜRMEİ

2005 yılında hazırlandığı iddia edilerek İzmir "Askeri Casusluk" davasına delil gösterilen dijital verilerin 2011 yılında oluşturulduğu ortaya çıktı. Aynı belge için hazırlanan polis raporunda dosyanın son değiştirilme tarihi 2006 olarak görünüyor. İzmir "Askeri Casusluk" davasına gönderilen TÜBİTAK raporu kumpası gözler önüne serdi. Davanın tek delili olan dijital verilerin değerlendirildiği TÜBİTAK raporunda "Genesis Deniz Altı Ön Çalışma" isimli word belgesinin 20 Şubat 2011'de kaydedildiği belirtildi. Polislerin hazırladığı bilirkişi raporunda ise aynı belgenin son kaydetme tarihi 27 Ekim 2006 olarak yer aldı.

BOYUTLARI DA FARKLI

TÜBİTAK raporu ile polis raporu arasındaki çelişki bununla da sınırlı değil. Dosyanın boyutundan kayıt tarihine, oluşturan kişiden hazırladığı bilgisayara kadar tüm üst veriler iki raporda da farklı görünüyor. Polise göre dosya 2005 yılında Erhan Sarıdoğan tarafından oluşturuldu ve 3.7 megabayt boyutunda. TÜBİTAK raporunda ise dosyanın 2011 yılında Özgür Özcan Altınbulak tarafından oluşturulduğu ve 3.5 MB boyutunda olduğu



bilgileri yer aldı.

10 KİŞİ HÂLÂ TUTUKLU

Özel yetkileri alınan Savcı Zafer Kılıç'ın hazırladığı iddianamelerde de polisin hazırladığı raporlara yer verilmiş ve bu raporlar baz alınarak 310 subayı hakkında "Casusluk" davası açılmıştı. İzmir'de görülen davada 5'i muvazaf subay 10 kişi

hâlâ tutuklu olarak yargılanıyor.

'SAHTECİLİK' DEMEDİ

TÜBİTAK tüm bu çelişkilere karşın davaya dayanak olan dijital verilerde sahtecilik izine rastlanmadı. Mahkemeye sunulan raporda, "Olağandışı kullanıcı davranışlarına rastlanmamıştır" ifadeleri kullanıldı.

PKK paketi için 'usulsüz' mesai

AYDINLIK / ANKARA

AKP, Meclis'e sevk ettiği PKK paketini, usulsüz biçimde komisyonla görüştürmek isteyince tartışma yaşandı. Açılımdan sorumlu Başbakan Yardımcısı Beşir Atalay, paketi "süreçin garantisini" olarak tanımladı. AKP-PKK mutabakatının son ürünü olan ve Öcalan ve PKK'ya sunulacak olanaklar bakımından hükümete sınırsız yetki veren düzenleme paketinin, TBMM İçişleri Komisyonu'ndaki görüşmeleri tartışmalarla başladı. MHP Grup Başkanvekili Oktay Vural, söz konusu tasarımla ilgili Meclis Başkanlığı'na yaptığı itirazın dikkate alınmadığını

belirtti. Vural'ın "Terör örgütünün tehdidiyle komisyon toplayamazsınız" şeklindeki sözlerine, HDP Grup Başkanvekili Pervin Buldan ve komisyonu katılan HDP'li milletvekilleri "Haddinizi bilin, biz buraya seçime geldik, siz kendinizi ne zannediyorsunuz" sözleriyle karşılık verince toplantıda tansiyon yükseldi. Karşılıklı sözlü atışmalar uzun süre devam etti. Düzenlemenin geneli üzerindeki görüşmelere geçildiğinde AKP Grup Başkanvekili Ahmet Aydın, tarihi bir toplantı yapıldığını söyledi. MHP Milletvekili Faruk Bal, söz konusu tasarımla Oslo'da başladığını anlattı. Bal, bu tasarımla Anayasa'nın Başlangıç hükümlerinin tamamına, hukuk devleti hükümüne, ülke bölünmez bir bütündür ifadesine ve egemenlik gibi maddelerine aykırı olduğunu öne sürdü.

CHP Grup Başkanvekili Akif Hamzaçebi, Erdoğan'ın açılımda izlediği yolla ilgili eleştirilerde bulunurken, CHP Genel Başkan Yardımcısı Sezgin Tanrıkulu'nun tasarıyı destekleyici sözleri dikkat çekti. Tanrıkulu, "Tasarı ölümünün durmasına zemin hazırlıyorsa daha ileri götürülmesi gerekir" ifadelerini kullandı.

'PKK İLE MASAYA OTURMAK ANLAMINA GELİYOR'

MHP Grup Başkanvekili Yusuf Halaçoğlu ise tasarımla, Kürtler ve ihtiyaçlarıyla ilgili olmadığını ifade etti. Halaçoğlu, "Tasarı doğrudan PKK'yı muhatap alıyor. Çözüm süreci adı altında PKK ile masaya oturmak anlamına geliyor. PKK'nın hükümeti temsil edip etmediği konusunda hükümetin karar vermesi lazım. Süreçte alınacak tedbirlerin de neler olduğunun açıkça yazılması gerekir."

HDP milletvekilinden petrol isteği tasarısı

HDP Batman Milletvekili Ayla Akat Ata, bölgede çıkarılan petrolden bölgedeki yerel yönetimlere de pay verilmesine ilişkin Meclis'e kanun teklifi sundu.

HDP Diyarbakır Belediye Başkanı Gülten Kışanak, yerel seçimlerde belediye başkanı seçildikten sonra bölgede çıkarılan petrolden il belediyelerine pay verilmesi gerektiğini belirtti.

Benzer ikinci istek ise dün Ayla Akat Ata'dan geldi. Ata, dün Meclis'e verdiği kanun teklifiyle, bölge illerinde çıkarılan petrolden o illerin yerel yönetimlerinin de pay almasını talep etti. Teklifinin gerekçe bölümünde Türkiye Petrolleri Anonim Ortaklığı'nın küçültüldüğüne dikkat çeken Ata, Türkiye'deki petrol ihtiyacının beşte birinin Batman'dan sağlandığını ifade etti ve Batman'da çıkarılan petrolden il yönetimine de pay verilmesi gerektiğini söyledi. Kanun teklifinde, verilecek olan pay ise dikkat çekiydi. Ata, petrolün üretildiği yerdeki yerel yönetime, gelirin yarısının verilmesini kanun teklifinde talep etti.

ŞAHİN BAKIŞI



1930'ların CHP'si

Birileri kin ve nefret duygusuyla "Bizi hâlâ 1930'ların CHP'si gibi görme-yin. Dünya değişiyor, biz de değişiyoruz. Yeni şeyler söylüyoruz. Demokrasi ve özgürlüğü savunuyoruz" diyorlar.

1930'ların dünyasına bir göz atarsanız, kuzeyimizde bir komünist dikta, Avrupa'da İtalya, Almanya, İspanya ve Portekiz'de faşist diktatörlükler, Avrupa monarşilerinin çoğunda daha demokrasi tam anlamıyla yeşermemiş bile.

Ya Türkiye ne halde? Okur yazar oranı yüzde bir buçuklarda, bütün aydın gençlerini, Çanakkale'den başlayarak Kurtuluş Savaşı'nda kaybetmiş bir topluma, yıkılmış bir imparatorluğun küllerinden bir Cumhuriyet kurma ve yaşatma mücadelesi içinde.

Bugün olduğu gibi, o günün "Düvel-i Muazzama"sı, ilk olarak Musul-Kerkük sorununda, sonra Hatay meselesinin gündemde olduğu günlerde **dahili işbirlikçilerini** kullanmayı, etnik ve dinci ayaklanmalar çıkartmayı bir alışkanlık haline getirmişlerdi.

Bütün bu olumsuz şartlarda başarılanları görmezden gelip, "Biz hâlâ otuzların CHP'si değiliz" diyebilenlerin, akıllarının alamayacağı devrimleri gerçekleştirmişlerdir o tarihlerde.

Tevhidi Tedrisat Kanunu, Tekke ve Zaviyelerin Kapatılması Hakkında Kanun, kadın erkek eşitliğinin sağlandığı çağdaş bir Medeni Kanun'la beraber Türk Hukuk devrimi, uygar dünyanın kullandığı uluslararası takımın ve **Türk harflerinin kullanılmasına başlanması** ve bazı unvan ve lakapların kullanılmasının engellenmesi ve bazı çağdaş kisvelerin giyiminin yasaklanması...

Bu yasalar çağdaş bir toplum yaratmak için çıkarıldı.

Kadınların seçme ve seçilme hakkı ne zaman verildi hiç düşündünüz mü? 1930'lar Türkiye Cumhuriyeti'nde kadınların siyasi haklarını kazanması için gerekli yasaların çıkarılmasını ifade eder. Kadınların siyasi hayatta seçme ve seçilme hakkını elde etmesi, toplumsal hayatta gerçekleşen Atatürk Devrimleri'ndendir.

1930 yılından itibaren çıkarılan bir dizi yasa ile önce belediye seçimlerine katılma, sonra köylerde muhtar olma, ihtiyar meclislerine seçilme hakkı tanınan kadınların milletvekili seçme ve seçilme hakları, 5 Aralık 1934'te Anayasa ve Seçim Kanunu'nda yapılan yasa değişikliği ile tanındı.

Hiç düşündünüz mü? O dönemde kaç kilometre demiryolu millileştirildi?

1928'den 1938'e kadar millileştirilen demiryolu 3387 kilometredir.

O günün teknolojiyle, **borçlanmadan kaç kilometre demiryolu** yapıldı.

2815 kilometre demiryolu yapıldı..

O faşistlikle suçladığımız, izlerini silmeye çalıştığımız Büyük Önder ve Silah arkadaşları, bugün dünyanın en önemli arkeoloji müzelerinden biri olan Anadolu Medeniyetleri Müzesi'ni 1921 yılında, Ekim 1936'da da Ankara Devlet Konservatuvarı'nı açtığını biliyor muydunuz?

Atatürk, Türk toplumunun tutuculuktan kurtulup, özgür düşüncüye yönelmesinde bilim, kültür ve sanatın önemli olduğunu bildiği için bu konservatuvarı açmıştı.

O dönemde bu ülkenin hiçbir değerini satmadan, Anadolu bozkırındaki aç ve çıplak vücutlu insanların çabasıyla yapılan sanayi hamlesini hiç düşündünüz mü?

Kin ve nefret duygusuyla suçladığınız Atatürk bir Ortaçağ toplumdunula yola çıktı. Sınıf, cinsiyet, ırk, din ayrımı olmadan, tüm yurttaşlar arasında **"hukuksal eşitliği"** hayata geçirmeyi başardı.

Yeni şeyler söylüyoruz. Ne söylüyorsunuz? İçeriğini bilmediğiniz açılıma evet demek ilerlilik mi?

Eğer ülkenin bölünmesi, 1930'ların CHP'sini beğenmeyenler için önemli değilse bizler için çok önemli.

Hem bu partide görev alacaksın, hem de bu partinin tarihine dil uzatacaksın.

Bunu yapan bir parti var, Tayyip Erdoğan var.

O zaman Tayyip Bey'in partisine gideceksin. O bunu sizlerin sayesinde zaten yapıyor. Sizler de ona katkıda bulunursunuz.

Biz din ve devlet işlerini ayırırız. Dini kutsal yerine, yani kişinin vicdanına bırakırız.

Kimseye yaranmak için de bundan taviz vermeziz. **Dini simgeler, kutsal değerleri istismar ederek siyaset yapıp oy toplamaya çalışmayız.**

"**Nabza göre şerbet vermeyi**" ilkesizlik kabul ederiz. Eğer CHP'yi eleştirmek istiyorsan, "Devrimci ve Halkçı niteliğimizden uzaklaştık" de, en azından tesadüf de olsa doğru bir şey söylemiş olursun.

KISA Ca



Ankara: Madımak'ı unutma, unutturma

BAYRAM BULUT

➔ **Madımak** Katliamı'nın 21. yıldönümünde Ankara'da anma programı düzenlendi. Kolej Meydanı'na yürüyen yurttaşlar, "Sivas'ı unutma unutturma", "Sivas'ın hesabı sorulacak" sloganları attılar. Kortejin önünde Sivas şehitlerinin fotoğrafları taşınırken, yürüyüşe Alevi derneklerinin yanı sıra çok sayıda kitle örgütü ve siyasi parti de destek verdi.

İzmir'de polisten TOMA'lı müdahale

➔ **İzmir'deki** anma etkinliğine katılan bin kişilik grup Konak Meydanı'na yürümek isteyince polis TOMA'larla müdahale etti. Arbede sırasında bazı göstericiler hafif yaralandı. Birçok kişi ise gözaltına alındı.

Mersin: Kine bürünmüşlerden hesap sorulacak

➔ **Mersin'de** de 100 kişi Atatürk Caddesi'nde bir araya geldi. ADD öncülüğünde CHP, Eğitim-İş, İşçi Partisi, TEMA, CKD, ÇYDD, E. Astsubaylar Derneği, Gaziler Derneği ve Türkiye Sanatlar Derneği üyeleri Atatürk posterleri ve Türk bayrağı taşıdı. ADD Şube Başkanı Saadet Bilir, "Gözünü din ve kin perdesi bürümüş bir grup caniden hesabı mutlaka sorulacaktır, soracağız" dedi.

Şanlıurfa: Katliamı unutmak ihanettir

➔ **Şanlıurfa'da** Ahmet Bahçıvan İş Merkezi önünde yapılan açıklamada, bir grup sazlarını havaya kaldırarak 'Sivas'ı unutmak ihanettir' sloganı attı.

Balıkesir: Sivas'ı yakanlar AKP'yi kuranlar



➔ **Balıkesir** Demokrasi Platformu, Sivas'taki Madımak Otel'i'nde aydınların öldürüldüğü olayların 21. yıldönümünde yapılan açıklamada, devletin Alevilerden özür dilemesi, Madımak'ın müze haline getirilmesi ve Diyanet İşleri Başkanlığı'nın lağvedilmesi istendi. Yaklaşık 200 kişi, "Sivas'ı yakanlar, AKP'yi kuranlar", "Türkiye laikdir, laik kalacak" sloganları attı.

GEZİ'Yİ DE UNUTMADILAR

Balıkesir Cemevi Yaptırma Derneği Başkanı Dr. Mehmet Ali Çiçek, "Madımak'ta ve Gezi sürecinde katledilen canları, acılarını yüreğimizde hissederek bir kez daha anıyoruz" diye konuştu.

Diğer bir anma da Ayvalık'ta düzenlendi.

Zonguldak: Madımak utanç müzesi olmalı

➔ **Zonguldak'taki** anmada ise Madenci Anıtı'nda toplanan yaklaşık 50 kişi, "İnsanlık suçunda zamanasımı olmaz" pankartı açarak yürüyüşe geçti. Zonguldak Demokrasi Platformu Sözcüsü Erdoğan Kaymakçı, "Katliamlarla yüzleşip, sorumlular açığa çıkmadıkça da acımız bitmeyecek. Madımak Otel'i, 'utanç müzesi' olmalı" dedi.

Tunceli: İnsanlığı yakanları katilleri aklayanları lanetliyoruz

➔ **Eğitim-Sen** Tunceli Şubesi üniversite temsilciliği tarafından Sivas Katliamı nedeniyle Mühendislik Fakültesi önünde açıklama yapıldı. Akademisyenler ile üniversitelerinin katıldığı toplantıda, "Sivas'ta insanlığı yakanları ve bu insanlık suçunu zamanasımıyla gerekçelendirip aklayanları bir kez daha lanetliyoruz, katillerini sevgiyle, saygıyla anıyoruz" denildi.



CAN ATAKLI

canatakli@aydinlikgazete.com
twitter.com/can_atakli

Türkiye'nin Cumhurreisi

Tayyip Erdoğan Cumhurbaşkanlığı adaylığını açıkladı ve anında sokaklar afiş ve pankartlarla dolmaya başladı.

Dün sabah tüm Üsküdar AKP amblemleri, altında Belediye Başkanı Hamdi Türkmen'in imzasını taşıyan pankartlarla donanmıştı.

Ancak ilginçtir, Erdoğan'dan Cumhurbaşkanı olarak değil, **Türkiye'nin Cumhurreisi** olarak söz ediyor.

Aynı yazıda gördüğünüz gibi Türkiye'nin ve reisi kelimeleri kalın ve

siyah harflerle yazılmış. Demek ki AKP'ye göre, Cumhurbaşkanı değil, başımıza reis seçiyoruz.

Bilmeyenler vardır belki, Başbakan'ın AKP içindeki "kod adlarından" biri reis.

AKP'liler elbette Tayyip Erdoğan'ı destekleyeceklerdir. Buna karşı şimdi ortaya bir sorun çıkıyor.

Cumhurbaşkanı adaylarının kampanyalarına katılmak, maddi yardımda bulunmak kanunla düzenlenmiş durumda.

Bir belediyenin bir aday lehine

sokakları pankartlarla, afişlerle donatması bu kanuna ne kadar uygun? Bir belediye bir adayı desteklemek için hangi koşullarda bu masrafları yapmaktadır?

Ben şu ana kadar sadece Üsküdar Belediyesi'nin destek kampanyasına tanık oldum. Ama biliyoruz ki AKP'li bütün belediyeler bu konuda üstlerine düşeni yapacaklardır.

Kanun mu? Başbakan'ın yargı kararlarına "vız gelir tırs gider" dediği bir ülkede kim belediyelerin bu yasadışı girişimine engel olacak ki?..

İkinci turda ya adaylardan biri ölürse

İroni olarak yazdığım dünkü yazımda HDP'nin Cumhurbaşkanı adayı Selahattin Demirtaş'ın ikinci tura kalması halinde "Erdoğan git-sin de ne olursa olsun" diyenlerin ne yapacağını sormuştum.

Demirtaş'ın Kürt oylarıyla birlikte muhalefetin adayını beğenmeyenlerin ilk turda "tepki" olarak yönelebileceği bir isim olabileceğini ve düşük ihtimal de olsa ikinci tura kalabileceğini yazmıştım.

Ancak dün Cumhurbaşkanlığı seçimi kanununa göz atarken çok ilginç bir ayrıntı gördüm.

Yasada aynen şöyle bir ifade var; "İkinci oylamaya katılmaya hak kazanan adaylardan birinin ölümü veya seçilme yeterliliğini kaybetmesi hâlinde, ikinci oylama, boşalan adaylığın birinci oylamadaki sıraya göre ikame edilmesi suretiyle yapılır. Bunların dışındaki sebeplerle boşalma olması

hâlinde ikame yoluna gidilemez."

Seçimde büyük olasılıkla üç aday yarışacak. Erdoğan ve İhsanoğlu ikinci tura kalırsa ve bu süreçte biri hayatını veya seçilme yeterliliğini kaybederse, ikinci tura otomatikman üçüncü aday katılacak.

Neden alternatif adayların olmasının gerektiği bu madde ile ortaya çıkmıyor mu?

Gündem

Hazırlayan: EMİNE DÖLEK

halkilaiskiler@aydinlikgazete.com

Türkiye Sivas'ı andı



Sivas'ta 21 yıl önce gerici tarafından katledilen 35 kişi anıldı. Anmada Soma şehidi madenciler unutulmadı, katillerin isimlerinin otel girişine yazılması kınandı

Sivas'ta 2 Temmuz 1993'te Madımak Otel'i'nin gerici tarafından ateşe verilmesiyle katledilen 33'ü aydın, 2'si otel görevlisi 35 kişi dün kentte düzenlenen programda anıldı.

Geri saldırıda hayatını kaybeden 33 aydınımızın aileleri ve yakınları ile bazı milletvekilleri, sanatçılar, kitle örgütlerinin temsilcileri ve vatandaşlar, Ethembey Parkı'nda toplandı. Grup, buradan sloganlarla Mevlana Caddesi güzergâhından eski Madımak Otel'i'nin bulunduğu sokağın girişine kadar yürüdü. Burada polis barikatıyla karşılaşan yurttaşlar, polislere doğru çok sayıda karanfil atarak durumu protesto etti. Yurttaşlar, davanın firarı sanıklarla ilgili kısmının zamanasımından düşürülmesine büyük tepki gösterdi.

SOMA UNUTULMADI

Anmada Soma şehitleri de unutulmadı. Anmaya katılan bazı yurttaşlar kafalarına Soma şehitlerini simgeleyen baret taktı. Anma programı için kentte geniş güvenlik önlemleri alındı. Çevre iller başta olmak üzere başka şehirlerden takviye polis ekipleri, Sivas'a geldi. 2600 polisin görev yaptığı etkinlik süresince polis helikopteri kent merkezi üzerinde uçtu.

FEYZİOĞLU DA KATILDI

Anmada konuşan Türkiye Barolar Birliği Başkanı Metin Feyzioğlu, Madımak Otel'i'nin girişine saldırıda hayatını kaybeden 35 kişinin adlarıyla beraber, oteli ateşe veren gruptan ölen 2 kişinin adlarının da yazılmasına tepki gösterdi. Feyzioğlu, "2 katilin resimleri o

duvardan sökülüne, isimleri oradan kazınana kadar içimiz yanmaya devam edecek. El birliğiyle o isimleri oradan kazıyacağız, size söz veriyorum. Sivas katliamının bütün sorumluları hesap verene kadar içimiz yanmaya devam edecek" diye konuştu.



Ekmeleddin, 'Madımak'ta kaç aydın yandı' bilmiyor!

AYDINLIK / HACIBEKTAŞ

CHP ve MHP tarafından Cumhurbaşkanlığına aday gösterilen Ekmeleddin İhsanoğlu Hacibehtaş'ta yaptığı açıklamada, Sivas katliamında 30'a yakın insanın öldüğünü söyledi.

İhsanoğlu, Nevşehir'in Hacibehtaş ilçesinde "Şehit Aydınlar Anıtı" önünde yaptığı açıklamada, Sivas olaylarının yıldönümüne değinerek, "Bu, tarihimizin kara lekelerinin yıldönümüdür. 21 yıl önce 30'a yakın insanımızı, kara taassup (tutu-

culuk) ve tahrik sonucu can verenleri anıyorum. Bu hadiseyi yapanları kınıyorum. Madımak, bir ibret müzesi olmalıdır. Buna benzer hadiselerden ibret almalyız. Bunun yanında Soma'daki olay da bir faciadır. Orada ölenleri de rahmetle anıyorum" dedi.

Sivas katliamında 35 kişi yaşamını yitiren İhsanoğlu'nun "30'a yakın" ifadesini kullanması çevredekiler tarafından şaşkınlıkla karşılandı. İhsanoğlu daha sonra şunları söyledi: "Bu topraklar, insan sevgisini kendine rehber edinen Mevlana'ya,

Yunus Emre'ye, Hacı Bektaş Veli'ye vatan olmuştur. Gönül ister ki Anadolu'nun bereketli toprakları ölümlere, acılara zemin olmasın. Birlik beraberliğin illebet vatani olsun. Bundan 21 yıl önce bugün tek arzularımız birlik ve beraberlik mesajı vermek olan canlarımızın katledilmesi yüreğimizde yaptığı acı bugün de tazeliğini korurken bir daha asla böylesine acıların yaşanmaması için tüm gayretimizle çalışacağımızı belirtmek isterim. İbret alınacak bu faciada kaybettiğimiz canlarımızın her birini saygı ve rahmetle anıyorum."



O katliam bugünlere getirdi

Cumhuriyet Kadınları Derneği (CKD), Sivas katliamının 21. yıldönümünde "Dünden Bugüne Sivas Katliamı" konulu söyleşi düzenledi. Konuşmacılardan İşçi Partisi Genel Başkan Yardımcısı Nusret Senem, "Sivas ve Maraş katliamlarıyla başlayan süreç, bugünkü noktaya gelmesi süreciydi" dedi.

Sivas ve Başbağlar katliamlarını değerlendiren Senem, Başbağlar Katliamını Sivas Katliamı'nın karşılığı olarak PKK'nın üstlendiğini hatırlatarak, ikisinin de halkın bölünmesine hizmet ettiğini ve iplerinin aynı gücün elinde olduğunu belirtti.

Cumhuriyete karşı tertiplerin hâlâ devam ettiğini söyleyen Senem, "Sivas ve Maraş Katliamı'yla bu süreç, bu noktaya gelinmesi süreciydi" diye konuştu.

"Türkiye, Ergenekon ve Bal-yoz tertibini çökerterek, Haziran Direnişi'yle bir başka alternatif de gündemine almış durumda" diyen Senem, "Tayyip Erdoğan'ın başan gibi gözükeneylemi aslında yıkılmakta olduklarını bir göstergesi. Erdoğan'ı yakın zamanda bu millet paçasından tutup aşağı indirecek" dedi.

Cumhurbaşkanlığı seçiminin sonra Türkiye'de siyasi odakların yeniden şekilleneceğini söyleyen Senem, "Bahçeli'nin ve Kılıçdaroğlu'nun süreçten ayakta çıkacaklarını düşünmüyorum" dedi. Deniz Baykal'ın cumhuriyetçi bir adayın çıkarılması konusundaki olumsuz tavrını da eleştirdi.





Ahmet Akgündüz, Aydınlik'in ortaya çıkardığı "Zafer Çağlayan'ın Reza Zarrab'dan 700 bin TL'lik kol saati rüşveti'ni de doğruladı.

'Tayyip, milletin malının sadece yüzde 20'sini yedi'

AKP'ye yakınlığıyla bilinen Rotterdam İslam Üniversitesi Rektörü Prof. Dr. Ahmet Akgündüz sosyal medya da yayınladığı mesajında, AKP'nin yolsuzluklarını itiraf etti. Akgündüz, "Milletin malının sadece yüzde 20'sini yemişler" dedi.

Facebook hesabından bir mesaj yayınlayan Prof. Dr. Ahmet Akgündüz, AKP'ye yönelen "yolsuzluk ve rüşvet" iddialarına cevap vermek istedi, ancak Akgündüz bunu yapmak isterken itiraflarda da bulundu.

Akgündüz mesajında, "Eski hükümetler, milletin malının yüzde 80'ini yiyorlar ve kalan yüzde 20 ise yol parasına bile yetmi-

yordu. Tayyip Bey'in hükümetleri ve bürokratları ise yüzde 20'sini yediler; ancak yüzde 80'ini millete harcadılar" diye yazdı.

ÖVERKEN İTİRAFTA BULUNDU

Akgündüz, Aydınlik'ın ortaya çıkardığı "Bakan Zafer Çağlayan'ın, Reza Zarrab'dan 700 bin TL'lik kol saati rüşveti"ni de doğruladı. Akgündüz şunları yazdı:

"Biz 700.000 TL'lik saati ah-laksızca koluna takanları, beledi-yeye 90 bin TL'ye mal olan daireleri, 58 bin TL'ye kendi yandaşlarına seçim malzemesi olarak peşkeş çeken belediye

başkanı ve cami yapılmak üzere askeriyeye bile ikna edilerek alınan arsaya ticari bina yapıp yakınlarına vermek isteyen gafilileri, bu hükümetin günahkâr zerreleri olarak görüyoruz."

GÜNAHLAR TAYYİPİ KIRLETMEZMİŞ!

Akgündüz, "Bu günahkârların Tayyip Beyi kirlenmediğini düşünüyor ve Ak Partinin bağışsıklarını temizlemesi gerektiğini her fırsatta hatırlatıyoruz.

Beşülmala hıyanet etmeyen Tayyip Bey'i cumhurbaşkanı olarak görmek istiyoruz ve dua ediyoruz" ifadelerini kullandı.

Hazırlayan: AYSEN BEYAZ

halklailiskiler@aydinlikgazete.com

UFUK ÖTESİ



maliguller@aydinlikgazete.com

Cumhuriyet'in kırmızısı

Cumhuriyet'in adayı **Emine Ülker Tarhan** dün yaptığı yazılı açıklamada şöyle dedi: "**Toplum, siyahla gri arasında seçim yapmaya zorlanmamalı, 'ben kırmızıyım' diyenlere de seçenek sunulmalıydı.**"

Emine Ülker Tarhan bu sözlerle, sadece, Ortaçağın siyahı **Recep Tayyip Erdoğan**'a ve grisi **Ekmeleddin İhsanoğlu**'na karşı Cumhuriyet'in kırmızısı olduğunu ilan etmekle kalmıyor, aynı zamanda Türkiye'yi siyaha ve griye mecbur etmeye çalışan **Kemal Kılıçdaroğlu**'nu ve onun zoruyla **Ekmeleddin İhsanoğlu**'nu gönlülüzce destekleyen milletvekillerini eleştiriyordu!

ARASIZ MÜCADELE

Biz bu satırları yazarken adaylık belirlenmesine 27 saat, siz okurken de 8-10 saat kalmış olacak!

Bu iki zaman dilimi arasında Cumhuriyet'in kırmızısı için 20 imza toplanmış olacak mı, bilmiyoruz...

Bildiğimiz, 2013 Haziran'ından beri Cumhuriyet için çabalayan, bedel ödeyen kesimlerin, yani Türk milletinin ağırlıklı bir bölümünün o 20 imza için hâlâ çarpınıyor olacağıdır...

Bildiğimiz, "**Erdoğan'ı Atatürk diyerek yıkamayız**" diyen, **Erdoğan**'a karşı dinciler-şek çare arayan Yeni CHP'ye inat, siz "**Mustafa Kemal'in askerlerin**" 17.00'a kadar görev başında olacağı gerçeğidir...

Bu gerçek bize şunu öğretiyor: **Mustafa Kemal**'in "arasız devrim" ilkesi gereği mücadele hep sürecektir. 17.00'dan sonra da, 10 Ağustos'tan sonra da...

ERDOĞAN NASIL YIKILIR?

Dün "**Erdoğan'a karşı Ekmeleddin**" diyen zihniyetin geçen yüzyılda da "**Sevr'e karşı Amerikan mandası**" dediğini anımsatmıştı. Kafa aynı kafaydı; devrimci değildi, bağımsızlık değildi, kendine güvenmiyordu... Üstelik sağlıklı da düşünmüyordu!

Gelin oradan devam edelim... Hani "Erdoğan'ı Atatürk diyerek yıkamayız" diyorlar ya, işte oradan...

Adaylık töreninde izletilen biyografisinde, dikkatinizi çekmiştir, **Tayyip Erdoğan için "devrimci" deniyordu...**

Dahası **Erdoğan'ın cumhurbaşkanlığı seçimine Samsun'dan başlayacağı, ardından Erzurum'a geçeceği belirtiliyordu... Tıpkı Atatürk gibi; önce Samsun, sonra Erzurum...**

Peki neden?

Öte yandan **Erdoğan** seçim sürecine girildiğinde, daha önce "Ayaklarının altına alırım" dediği milliyetçiliğe sarlıyordu; bayrak diyor, vatan diyor...

TC'yi tabelalardan indirir sanki kendisi değilmiş gibi, "Diyanet" da bayrağımızı indirir asker neden indirmedi" diye kükrüyordu. Sanki **Öcalan**'la müzakere yapan kendisi değilmiş gibi PKK karşıtı görüntü vermeye çalışıyordu.

Peki neden?

Çünkü **CHP her ne kadar "Erdoğan'ı Atatürk diyerek yıkamayız" dese de, Erdoğan bir tek Atatürk'ün devrimciliğiyle ve milliyetçiliğiyle yıkılacağını biliyor; cumhurbaşkanı olarak MHP'nin milliyetçi oylarına ihtiyacı olduğunu görüyordu...**

Ve bunu bir tek CHP'nin tepesi görmüyor! Oysa 2013 Haziran Halk Hareketi'nin üzerinden daha sadece bir yıl geçti. **Haziran'da milyonlar Türk Bayrağı'na sarılarak ve "Mustafa Kemal'in askerleriyiz" diyerek Erdoğan'ın iktidarını sallamıştı!**

SİYAH VE GRİ'YE KARŞI KIRMIZI

Birkaç kez söyledik... En son 30 Mart yerel seçimleri de gösterdi ki, **Türkiye'de seçimler Yeni CHP'nin sandığı gibi muhafazakârlık zemininde değil, vatansızlık zemininde yürümektedir.**

Rakamlar bu gerçeği göstermektedir, **Erdoğan**'ın seçim yaklaşırken sandığı siyasatlar bu gerçeğe işaret etmektedir...

Dahası geride kalan seçimler, türban diyerek AKP'yle, Dersim diyerek HDP'yle yarışamayacağını CHP'ye "kayıplarla" öğretmiştir!

Bu gerçeğe rağmen AKP'ye karşı dincileşmeyi çare görmek ve **Erdoğan**'ın karşına **Ekmeleddin İhsanoğlu**'nu çıkarmak, Batı tipi projelere angaje olmaktır, **Tayyip Erdoğan**'ın Çankaya yoluna kırmızı halı sermektir...

Ancak **Türk milleti Haziran'ı sürdürecektir, Çankaya'da Atatürk düşmanlarını barındırmayacaktır, o koltukta oturmayacaktır!**

CHP ve MHP'nin **Erdoğan**'ın ayağına serdiği kırmızı halıyı kaldırıp, er geç Çankaya'ya Cumhuriyet'in kırmızısını çıkaracaktır!

Gündem

Gül'e 'Kayıp Trilyon'dan yargı yolu görünüyor

Cumhurbaşkanlığı sona erecek olan Abdullah Gül'ün Kayıp Trilyon davasında sahtecilikle suçlandığı dosyası işleme konabilir. Erdoğan'ın ise Cumhurbaşkanı olması durumunda dokunulmazlığı kalkacak



IRMAK METE

irmakmete@yandex.com

Cumhurbaşkanlığı'nın son günlerini yaşayan Abdullah Gül'ün dokunulmazlık gerekçesiyle yargılanmasının önlediği Kayıp Trilyon davası yeniden gündeme geldi. Eski Sincan 1. Ağır Ceza Mahkemesi Hâkimi Osman Kaçmaz, 6. Yargı Paketi'nin Cumhurbaşkanı Abdullah Gül ve Başbakan Recep Tayyip Erdoğan'ın yargılanmasını önlemek için hazırlanmış olabileceğini söyledi.

Milletvekili nedeniyle Kayıp Trilyon davasında dosyası ayrılan Abdullah Gül'ün dokunulmazlığı, cumhurbaşkanı seçildikten sonra Anayasa'nın 83. ve 112. maddelerine göre sona erdi. Anayasa Mahkemesi, AKP'ye açılan kapatma davasında ismi geçen ve o dönem Cumhurbaşkanı olan Gül için 4'e karşı 7 oyla "Cumhurbaşkanının daha önce işlemiş olduğu suçlardan dolayı dokunulmazlığı olmadığını" hükmetti.

'6. YARGI PAKETİ ÖNLEM İÇİN'

Ankara Cumhuriyet Başsavcılığı'na, ertelenen soruşturmanın sürdürülmesi için başvurular yapıldı. Başsavcılık, Gül hakkında takipsizlik kararı verdi. Bu karara



Abdullah Gül

Hayrünnisa Gül

yapılan itirazları değerlendiren eski Sincan 1. Ağır Ceza Mahkemesi Başkanı Osman Kaçmaz ise Gül'ün yargılanabileceğine hükmetti. Kaçmaz'ın kararının Yargıtay tarafından bozulmasıyla Gül yargılanmaktan kurtuldu.

Önümüzdeki süreci Aydınlik'a değerlendiren Kaçmaz, yargının 6. Yargı Paketi ile iktidara iyice

bağlandığına dikkat çekerek "Önceden yakalama, takipsizlik gibi taleplerin hangi mahkemeye gideceği belli değildi.

Şimdi, özel seçilmiş 200 sulh ceza hâkimi Türkiye'deki tüm tutuklama, yakalama kararlarına ve itirazlara bakacak.

Belki de bu davaların önüne geçmek için böyle bir yasal dü-

zenleme yaptılar" dedi.

Kaçmaz şöyle devam etti: "Adalet Bakanlığı'nın takipsizlik kararının kaldırılması için yeniden esastan görüşülmek üzere yazılı emir yoluyla Yargıtay'a başvurusu gerekiyor.

Mevcut bakanlığın bunu yapmasını da hiç kimse beklemesin." Başbakan Erdoğan'ın, cum-

Kayıp Trilyon davası nedir?

Refah Partisi'ni 1998'de kapatan Anayasa Mahkemesi, yöneticilerden Hazine yardımını devlete iade etmelerini istedi. Parti ise paranın il örgütlerine gönderilerek harcandığını iddia etti. Müfettişlerin yaptığı incelemeler sonucu, o günün parasıyla 1 trilyon liranın "Sahte belgelerle harcanmış gibi gösterildiği" ortaya çıktı.

Açılan davada RP Genel Başkanı Necmettin Erbakan ve 68 yönetici hapis cezası aldı. Maliye Bakanlığı ve Hazine daha sonra yasal faizi 11 milyon liraya bulan kamu zararının alınması için Abdullah Gül'ün de içinde olduğu 88 kişi hakkında alacak davası açtı.

Gül'ün "Özel evrakta sahtecilik" ve "2820 sayılı Kanun'a muhalefet"le suçlandığı dosya dokunulmazlık nedeniyle davadan ayrıldı.

başkanı olması halinde "Akbil yolsuzluğu" ve şehitlere "kelle" sözü gibi suçlardan yargılanması gerektiği belirtiliyor.

Lübnan tezkeresi 1 yıl daha uzatıldı

TSK'nın Lübnan'daki UNIFIL (BM Geçici Görev Gücü) hareketına katılım süresini bir yıl daha uzatan tezkerede TBMM'de kabul edildi.

Milli Savunma Bakanı İsmet Yılmaz, TSK'nın UNIFIL'e katılmasına, TBMM'de 5 Eylül 2006 tarihinde onay verildiğini söyleyerek, UNIFIL'in görev süresinin bugüne kadar 7 kez uzatıldığını kaydetti. Yılmaz "UNIFIL'e katılmız, fırkateyn, hücum bot, tuzla sınıfı karakol gemileri ile sürdürülmektedir" dedi. UNIFIL'da Türkiye'nin de içinde yer aldığı 37 ülkeden yaklaşık 11 bin personel görev yaptığını bildirdi.

'CHP'nin mirasıyla kumar oynadılar'

Balyoz davası sonrası Donanma Komutanlığı görevinden istifa eden Oramiral Nusret Güner, Ekmeleddin İhsanoğlu'na karşı, Emine Ülker Tarhan'ı aday gösteren altı CHP'li milletvekiline teşekkür etti.

Güner, yaptığı açıklamada şu ifadelerle yer verdi: "Ben seçimi Erdoğan'ın kazanmasının, sadece Kılıçdaroğlu'nun değil, CHP'nin de sonu olacağı görüşündeyim. Kılıçdaroğlu ve ona destek veren milletvekilleri CHP'nin mirasıyla kumar oynamışlardır."

PARTİYE ALINMAMALI

"Kılıçdaroğlu ve ona onay veren

CHP vekilleri, Türkiye'ye bu tutumları ile tehlikeli buldukları Erdoğan'ın Cumhurbaşkanlığına 10 kez yapmasından daha büyük bir tahribat vermiştir. Tarih, şahsi ve parti menfaatlerini, ülkenin menfaatlerinden üstün tutanları hiçbir zaman affetmeyecektir."

"İktidarı emirle, talimatla el kaldırıyorlar diye itham eden CHP, şimdi aynı yanlış kendisi yapmaktadır. Tarhan'ın veya olabilecek diğer bir adayın önerilmesini engelleyen Kılıçdaroğlu ve Kılıçdaroğlu'na onay ve destek veren CHP milletvekilleri parti tabanı tarafından bir daha bu partiye adım atılmamalıdır."



Nusret Güner



Tayyip Erdoğan

Niyeti 'Başkanlık Sarayı'na yerleşmekmiş

AYDINLIK / ANKARA

Tayyip Erdoğan'ın, Cumhurbaşkanlığı'na adaylığını açıklamasının ardından ilk olarak inşaatı devam eden Ak Saray'a gitmesi tepkilere yol açtı. Mimarlar Odası Ankara Şube Başkanı Tezcan Karakuş Candan, Erdoğan'ın niyetinin bu binayı Başkanlık Sarayı yapmak olduğunu söyledi.

Erdoğan, inşaatı devam eden Başkanlık Hizmet Binası'na giderek incelemelerde bulundu. Candan ise, inşaatı devam eden binanın kaçak yapıldığını ve hukuksuz olduğunu söyledi. Aydınlik'a konuşan Candan, "Erdoğan'ın adaylığını açıkladıktan sonra oraya gitmiş olması hukuksuzluğa devam edeceği mesajını vermeye çalıştığını gösteriyor. Ana Plan Davası'nda yürütmeyi durdurma kararı

verildi. Bu bina hukuka uygun değil, kaçak olarak yapıyor" dedi.

İnşaatı süren binanın, kamu yapısı olarak geçtiğini belirten Candan, "Başbakanlık binası da, Cumhurbaşkanlığı binası da kamu olarak değerlendirilebilir. Onun niyeti orayı Başkanlık Sarayı yapmaya çalışmak. Ancak çok hukuksuzluk var. Demokratik ülkelerde olmayan bir durum söz konusu" ifadelerini kullandı.

ROTA



Kılıçdaroğlu, Bahçeli ve Baykal'a son sekiz saatlik uyarı: Tayyip'i Çankaya'ya taşıyorsunuz!

Dün açıklanan anketler bir kez daha gözler önüne serdi: **Ekmeleddin İhsanoğlu, Tayyip Erdoğan**'ın birinci turda kazanması için icat edilmiş bir adaydır. Tilkinin önüne tavuk atılmaktadır. Ancak bir de arslan var. Cumhuriyetin arslanı! O kafese tıkmıştır. Plana göre, seçim arslansız yapılacak. Cumhuriyetin ve vatanın adayı olmayacak. Şu anda 3 Temmuz 2014 günü sabahında saat dokuz ise, sekiz saatimiz var.

OYUNUN BU AŞAMADA BOZULMASI İÇİN

20 milletvekili aday göstermezse, CHP seçmeninin yüzde 35'i, MHP seçmeninin yüzde 18'i sandığa gitmeyeceğini söylüyor (Çeşitli araştırma şirketlerinin ortalaması).

CHP seçmeninin yüzde 68'i, MHP seçmeninin yüzde 25'i Ekmeleddin İhsanoğlu'ndan memnun değil (ORC Şirketi'nin anketi).

Bütün bu veriler gösteriyor ki, Cumhuriyet adayının oy birikimi Ekmeleddin İhsanoğlu'ndan çok büyüktür. **Hakan Bayrakçı**'nin SÖNAR Şirketi'nin anketleri de bu gerçeği ortaya koymaktadır. Cumhuriyet adayı **Emine Ülker Tarhan**'ın ilk turdaki oyu yüzde 23, Ekmeleddin İhsanoğlu'nun oyu ise çok daha aşağıdadır.

EMİNE ÜLKER TARHAN'IN KARARLILIĞI

Sayın **Emine Ülker Tarhan**'ın bu satırlar yazılırken yaptığı açıklama, özet olarak çetin bir mücadele kararı aldığını gösteriyor. Cumhuriyetin Çankaya için verilecek göğüs göğüse mücadele, bugünkü iyimser tabloyu daha olumlu sonuçlara taşıyacaktır. Seçim düzeninde yüz binlerin ayağa kalkması, Tarhan'ın oylarına çok güçlü bir rüzgâr verecektir.

ÇANKAYA SEÇİMİ BUGÜN YAPILIYOR

Çankaya seçimi 10 Ağustos günü değil, bugün yapılıyor.

20 milletvekili, sekiz saat içinde Cumhuriyetin adayını gösterirse, Çankaya Cumhuriyetin Çankaya'sı olacaktır.

Bu sorumluluğu yerine getirmezlerse, Çankaya'yı Tayyip Erdoğan'a teslim eden kadroya katılacaklardır.

Teşlim edenler, şu anda CHP ve MHP yönetimleridir. **Kemal Kılıçdaroğlu** ve **Devlet Bahçeli**, ABD planında rol üstlenerek Tayyip Erdoğan'ı bir tahtrevana bindirmiş ve sırtlarında Çankaya'ya taşıyorlar. **Deniz Baykal** da şu anda tahtrevanı taşıyan üçüncü kadrodur.

MADIMAK YANGINI İLE BAŞBAĞLAR KURŞUNUNA MAHKÛM MU OLACAĞIZ

Dün Madımak'ta Cumhuriyetin ateşe verilmesinin 21. yılıydı. İki gün sonra Kemaliye Başbağlar'da köylülerimizin kurşuna dizilmesinin yine 21. yılı olacak.

Kılıçdaroğlu, Bahçeli ve Baykal üçlüsüne sesleniyoruz: Madımak'ı yakanları tahtrevanda Çankaya'ya taşıyorsunuz. Başbağlar'ı kurşuna diken PKK'nın da Çankaya adayı var.

20 milletvekiline soruyoruz: Cumhuriyetin Çankaya adayı olmayacak mı?

Türkiye halkı Madımak yan-

gını ile Başbağlar kurşunu arasında bir tercihe mi zorlanıyor? Buna bir itirazınız yok mu?

DENİZ BAYKAL'IN SORUMLULUĞU

Bugün mücadele, Tayyip Erdoğan saltanatını devirmek için çalışanlar ile Tayyip Erdoğan'ın tahtını sırtında taşıyanlar arasındadır.

Deniz Baykal, hâlâ "17 imza bulun üç imza benden" diyor. Savaşın ancak böyle kaçılır. Baykal, CHP Genel Başkanlığı küresel projelere bırakıp kaçtı. Şu anda aynı tutum içindedir.

BAŞBAKANLIK YOLUNDA SONRA ÇANKAYA YOLUNU DA AÇTI

Baykal, "Tayyip Erdoğan'a başbakanlık yolunu biz açtık" diye övünüyor. Bundan sonra "Çankaya yolunu açtık" övüncü de onun olacaktır. Ümarız sekiz saat içinde tutumunu değiştirir. Değiştirmezse, bırakalım CHP'de iktidar olmayı, Kılıçdaroğlu ile birlikte siyasetten silinenler arasındaki yerini alacaktır.

Tayyip Erdoğan'ın tahtrevanını Çankaya'ya taşıyanlar, AKP iktidarı son hizmetlerini yapmış olacaktır.

Kılıçdaroğlu, Devlet Bahçeli ve Deniz Baykal ile birlikte olanların siyasal hayatlarının sonu gözüküştür. 10 Ağustos'tan sonraki süreçte bu isimlerin milletvekili atama yetkileri kalmayacaktır.

ÇANKAYA CEPHESİNDE MİYİZ CHP CEPHESİNDE MİYİZ

Hangi iktidar için mücadele ediyoruz, bütün mesele budur.

Türkiye'de mi hükümet olacağız, yoksa CHP'de iktidar olma hesapları içinde miyiz?

Kılıçdaroğlu'nun ve **Baykal**'ın Cumhuriyetin iktidarını kurmak diye bir davaları olmadığı görülüyor. Her ikisinin de hesabı, CHP'de iktidar olmaktır. Cephelyi CHP hesapları zemininde kurmak, iktidarı Tayyip Erdoğan'a bırakmak anlamına geliyor. 11 Ağustos'ta takkeler düşecek ve gerçekler çıplak kalacaktır. Tayyip Erdoğan saltanatına karşı kimin mücadele ettiği, kimin kapıkulu olduğu ortaya çıkacaktır.

TAYYİP ERDOĞAN'IN SALTANATINI YIKMAK İSTİYORSAK

Veriler ortada, sayılar açık: Tayyip Erdoğan'ın saltanatını yıkmak istiyorsak, bugün sekiz saat içinde Cumhuriyetin adayını göstereceğiz.

Yok eğer Tayyip Erdoğan'ın tahtrevanını taşıyanlar arasındaki şerefli yerimizi almak istiyorsak, Kılıçdaroğlu+Bahçeli kadrosuna katılacağız.

20 MİLLETVEKİLİNİN SORUMLULUĞU BÜYÜK

20 milletvekili Cumhuriyetin adayını gösterirse:

Bir: Tayyip Erdoğan'ın ilk turda Çankaya'ya çıkmasını önlemiş olacaktırlar.

İki: İkinci turda Tayyip Erdoğan'ın rakibi, Cumhuriyetin adayı olacaktır. O zaman dengeler değişecek, Cumhuriyet Devrimi ile Cumhuriyet yıkıcıları karşı karşıya kalacaktır. Tayyip Erdoğan'ın Çankaya seferi, Cumhuriyet ve Vatan bütünlüğü cephesinde kurulacak seçim stratejisiyle bozguna uğrattırılacaktır. Çankaya, yeniden **Atatürk**'ün 864 rakımlı tepesi olacaktır.

İhsanoğlu 2007'de Erdoğan'a ödül vermiş



IRMAK METE

irmakmete@yandex.com

CHP lideri Kemal Kılıçdaroğlu ve MHP lideri Devlet Bahçeli'nin Cumhurbaşkanı adayı Ekmeleddin İhsanoğlu, İslâm Tarih, Sanat ve Kültür Araştırma Merkezi (IRCICA) Genel Direktörü Halit Eren ile beraber, Başbakan Tayyip Erdoğan'a ödül verirken çekilen fotoğrafları ortaya çıktı. Fotoğraflar, İhsanoğlu'nun ilk başkanı olduğu IRCICA'nın İngilizce çıkan yayın organı Newsletter'in 2007'nin Ocak-Nisan sayısında yer aldı.

'ERDOĞAN IRCICA'YA YAKIN DESTEK VERDİ'

Derginin haberinde "İslam İşbirliği Teşkilatı (İİT) Genel-Sekreteri Ekmeleddin İhsanoğlu ve IRCICA Genel Direktörü Halit Eren tarafından Başbakan Erdoğan'a takdim edildi" denildikten sonra ödülün Başbakan Erdoğan'a verilmesi gerekçesi şöyle açıklanıyor: "Söz konusu ödül, Başbakan Erdoğan'a, kültürlerarası diyaloga yönelik ufuk açıcı girişimleri ve küresel ölçekteki üstün katkıları ile merkezin faaliyetlerine yönelik yakın desteğinden ötürü şükranla takdim edilmiştir." Başbakan Erdoğan'a



Ekmeleddin İhsanoğlu

Tayyip Erdoğan

Halit Eren

verilen plakette ise şu satırlar yer aldı: "IRCICA 'Kültürlerarası Diyalog Yönetimi Ödülü', Başbakan Erdoğan'ın, İİT içinde Türkiye'nin rolününün güçlendirilmesine yönelik liderliği; İslam alemi ve dışındaki milletler arasındaki kültürel yakınlaşmaya katkı yapmış üstün girişimleri; İslam medeniyeti ile ilgili bilimsel çalışmalara yönelik desteği, ulusal, böl-

gesel ve uluslararası düzeyde bu konuya ilişkin kurumsal çabaları ve özellikle İİT ve IRCICA'nın kültürlerarası diyalog geliştirme yönündeki faaliyetlerine yönelik küresel ölçekteki katkılarından ötürü verilmiştir."

ERDOĞAN'DAN İHSANOĞLU'NA ÖVGÜ

IRCICA Genel Koordinatörü Halit Eren de ödül töreninde yaptığı konuşmada, "Ekselansları Başbakan Recep Tayyip Erdoğan tarafından, geçmişten bugüne, çeşitli vesilelerle IRCICA faaliyetlerine verilen yakın destek ve üst düzey patronaj bizler için her zaman he-

deflerimize ulaşmak adına bir cesaret kaynağı olmuştur" dedi.

Başbakan Erdoğan yaptığı ödül konuşmasında IRCICA'nın İslam medeniyetinin daha iyi bilinmesine katkıda bulunduğunu savundu. Ödülün duyduğunu memnuniyeti dile getiren Erdoğan "Daha önce seçkin Profesör Ekmeleddin İhsanoğlu'nun önemli katkıları ile yürütülen söz konusu faaliyetler, nitelikli ellerde başarıyla gerçekleştirilmeye devam edecektir" şeklinde konuştu.

Başbakan Erdoğan ayrıca IRCICA merkezine Türk hükümetinden sürekli destek söz verdi.

ÇEVİRİ: MUSTAFA BİROL

Hazırlayan: MUSTAFA GÜRBÜZ
halkilaiskiler@aydinlikgazete.com

ARAŞTIRMA ŞİRKETLERİNİN ANKET SONUÇLARI

CHP'lilerin yüzde 68'i Ekmeleddin'e karşı

Türkiye'nin önde gelen araştırma şirketlerinin anketlerine göre, Ağustos'ta yapılacak Cumhurbaşkanlığı seçimlerine CHP ve MHP seçmeninin katılım oranı düşük olacak

SEZİM ÖZADALI

Yaklaşan Cumhurbaşkanlığı seçimleri öncesi yapılan araştırmalar, CHP ve MHP seçmeninin sandığa gitmeyeceğini ortaya çıkardı. Türkiye'nin en önemli araştırma şirketlerinin anketleri, Ağustos'taki seçimlerde iki partinin tabanının büyük bölümünün sandığa gitmeyeceğini gösterdi. MAK Araştırma Şirketi'ne göre bu oranın yüzde 31 olduğu ortaya çıktı. Gezici Araştırma Şirketi'nin açıkladığı orana göre de sandığa gitmeyecek olan seçmenin yüzde 65'i CHP-MHP tabanından. ORC'nin araştırması da CHP'lilerin yüzde 68'inin, MHP'lilerin ise yüzde 25'inin "çatı aday" Ekmeleddin İhsanoğlu'ndan memnun olmadığını gösterdi. Anketlere göre, seçmenin tavri yeni bir adayın çıkması durumunda ise değişecek.

YÜZDE 14,85 OY KULLANMAYACAK

MAK Danışmanlık Şirketi'nin 2 bin 506 CHP'li ile yaptığı ankete göre sandığa gitmeyecek seçmen sayısı 730 (yüzde 29) olarak belirlendi. Parti tabanı Ekmeleddin İhsanoğlu'na yüzde 38'lik bir oranda oy vermeyeceğini vurgularken, 51 CHP'linin oyunu Tayyip Erdoğan'a vere-



CHP ve MHP'nin çatı aday olarak gösterdikleri Ekmeleddin İhsanoğlu'nun adaylığını destekliyorsunuz musunuz?

ceğini söylemesi ise dikkat çekti.

Bin 296 MHP'li 234'ü de (yüzde 18) sandığa gitmeyeceğini bildirdi. Ankete göre, MHP'lilerden Erdoğan'a 143 oy gidecek.

8 bin 640 seçmenle yapılan ankette 4 bin 131 kişi Tayyip Erdoğan'a, 2 bin 523 kişi Ekmeleddin İhsanoğlu'na, 703 kişi ise Selahattin Demirtaş'a oy verecek. Bin 283 kişinin sandığa gitmeyeceği açığı çıktı; bu da yurttaşların yüzde 14,85'inin oy kullanmayacağını gösterdi. Seçmenlerin tamamının sandık başına gitmesi durumunda ise oyların yüzde 47,8'i Erdoğan'a, yüzde 29,2'si İhsanoğlu'na, yüzde 8,1'i ise Demirtaş'a gidecek. CHP-MHP seçmenin yeni bir alternatif aday çıkması durumunda ise oy kullanacağı bildirildi.

GENAR Araştırma Şirketi de

bin 800 kişi ile görüşerek hazırladığı anketinde çarpıcı sonuçlar ortaya çıktı. "CHP ve MHP'nin çatı aday olarak gösterdikleri Ekmeleddin İhsanoğlu'nun adaylığını destekliyorsunuz musunuz?" sorusuna yurttaşların yüzde 66,3'ü desteklemediğini bildirdi.

CHP'LİLER MEMNUN DEĞİL

ORC Araştırma Şirketi'nin "Partinin Cumhurbaşkanlığı adayı olarak Ekmeleddin İhsanoğlu ismini belirlemesinden memnun musunuz?" sorusuna CHP'lilerin yüzde 68'i MHP'lilerin ise yüzde 25'i memnun olmadığını yanıtladı.

Gezici Araştırma Şirketi'nin sonuçlarına göre de sandığa gitmeyecek seçmenin yüzde 65'i CHP-MHP, yüzde 25'i AKP, yüzde 10'u ise BDP-HDP seçmeni oluşturuyor.

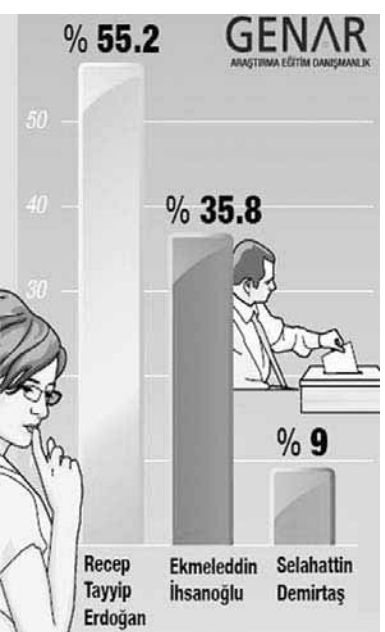

AKP'ye çifte çarpan etkisi

MAK Danışmanlık'ın Başkanı Mehmet Ali Kulat, oy kullanmayacak seçmenin oranının yüksek olduğuna dikkat çekerek "10 Ağustos tarihinde yapılacak olan Cumhurbaşkanlığı seçimini geçmiş seçimlerden farklı yapan en önemli parametrelerden biri katılımın düşük olacağı gerçektir. Özellikle CHP ve MHP seçmeni içinde sandığa gitmeyeceklerin ifadesi edenlerin oranı küçümsenmeyecek düzeydedir. Seçime katılımın özellikle CHP ve MHP seçmeni noktasında düşük olması AKP adayı lehine çifte çarpan etkisi yapacaktır. Zira seçim sonuçları Türkiye seçmen sayısı üzerinden değil; seçime katılanların yüzdesi üzerinden hesaplanacaktır. Bu durumda Başbakan'ın Afyon'da yaptığı açıklamada ifade ettiği gibi 'Başkanlık sistemine' geçiş için ciddi bir fırsat yakalayacaktır" açıklamasını yaptı.

'İLK TURDA ERDOĞAN CUMHURBAŞKANI OLUR'

Kulat, seçim sonuçlarının seçmen sayısı üzerinden değil, seçime katılanların yüzdesi üzerinden hesaplanacağını belirtti ve "Anket sonucu seçimin ilk turda ve ciddi farkla aday olması halinde Recep Tayyip Erdoğan'ın Cumhurbaşkanı seçileceğini göstermektedir. Cumhurbaşkanlığı seçim sonuçları anketteki sonuçlar gibi çıkarsa çatı adayçı karan CHP ve MHP açısından lider tartışmalarının fitilini ateşleyecektir" dedi.

SEÇİM YILLARI	2002	2007	2009	2010	2011	2014	GEZİCİ Tahmin 2014 Cumhurbaşkanlığı
Sandığa gitmeme oranı	%20.9	%15.8	%14.8	%26.3	%16.8	%10.6	%17.2



Süheyl Batum

Batum: Halka seçenek sunmaktan mı korktular?

CHP'li Süheyl Batum, "çatı" adaya imza vermediğini hatırlatarak, "İmza vermeyen milletvekillerini partiyi ve oylan bölmekle suçlama acizliğine düşenlerin ya da 'disiplin suçu işlemiş olursunuz' diyenlerin bir bölümüne önem bile vermedim. İmza atmayan diğer arkadaşlarım da vermedi. Vermezler de!" dedi. "CHP seçmenlerinin koşu, Cumhuriyet mitinglerine gider gibi şevkle, heyecanla gitmeleri sağlanmaz mıydı?" diye soran Batum şunları söyledi: "Neden yapılmadı dersiniz? Acaba halka ve CHP seçmenine,

seçenek sunmaktan korkuldu mu dersiniz? Ya da Türkiye'yi dışardan yönetmeye hevesli 'birileri', her daim ileri sürdükleri 'iki buçuk partili sistem' doğrultusunda sadece üç aday çıkış istemiş olabilirler mi?"

'TARHAN KORKUTTU'

CHP'nin cumhurbaşkanı adayının demokratik yöntemlerle belirlenmediğini de vurgulayan Batum, "Atatürk'ün kurduğu, 90 yıllık CHP'nin, Tayyip Erdoğan'ın partisinden farklı olması gerekli değil miydi? Hatta zorunlu değil miydi?" diye sordu.

CHP tabanının, siyasal İslami ve muhafazakar elitizmi temsil eden iki adaydan birine ya da HDP'nin adayına oy verme zorunluluğu ile karşı karşıya bırakıldığını ifade eden Batum şu görüşleri savundu: "Sayın Emine Ülker Tarhan'ı aday göstermemiz tamamı ile bireysel kararlarımızdır. Ayrıca toplumun seçeneksiz olmadığı vurgusunu yapmaktı. Ancak bu umut bazı kesimleri korkutmuş olmalı ki, bazı gazeteci ve siyasetçilerin katıldığı bir demokrasi tahammülsüzlüğünü de birlikte izledik."

Gündem

Hazırlayan: MUSTAFA GÜRBÜZ

halklailiskiler@aydinlikgazete.com

EMİNE ÜLKER TARHAN 'DİSİPLİN' TEHDİDİNE REST ÇEKTİ

'Gösterilen destek beni yüreklendirdi'

CHP'li Emine Ülker Tarhan, Cumhurbaşkanlığı adaylığına toplumun her kesiminden gelen desteğin kendisini yüreklendirdiğini bildirdi. Tarhan, disipline gitmeye hazır olduğunu söyledi

KISA CA



Ege üniversiteler Tarhan için imza kampanyası başlattı

ÜNİVERSİTE öğrencileri, Mustafa Kemal'in koltuğuna Ekmeleddin İhsanoğlu'nun değil Emine Ülker Tarhan'ın yakışacağını belirterek milletvekillerini Tarhan için imza vermeye çağırıyor. Ege Üniversitesi Atatürkçü Düşünce Topluluğu'nun facebook sayfasından yaptığı açıklamada Emine Ülker Tarhan için milletvekillerine seslendi:

'CUMHURİYETİN ÇANKAYASI İÇİN'

Yapılan açıklama şöyle; "Cumhuriyet'in Çankaya'sı için Güçbirliği açıklamasında "Cumhurbaşkanlığı seçimi için çatı aday olarak önerilen Ekmeleddin İhsanoğlu'nun Cumhuriyeti ve Atatürkçüleri temsil etmediğini belirtmiştik. Cumhuriyet'in Çankaya'sını kurmak için Atatürkçülerin, Cumhuriyetçilerin, Haziran Ayaklanmasının Cumhurbaşkanı aday Emine Ülker Tarhan'dır. Bilyoruz Mecliste daha onlarca vatansever milletvekillimiz var. Vekillerimizi görüyoruz. Ekmeleddin İhsanoğlu'nun adaylığı için imza vermeyen vekillerimize hatırlatalım: Ekmeleddin İhsanoğlu'na imza vermeye yetmez! Cumhuriyet'in Çankaya'sını kurmak için sizlerden Emine Ülker Tarhan'a imza istiyoruz."

'Tarhan için gereken 20 imzayı bulun'

KARTAL'DA siyasi partiler ve kitle örgütleri, Cumhurbaşkanlığı seçimi için vekillere çağrıda bulunmak için Kartal Neyzen Tevfik Meydanı'nda toplandı. İP, CKD, Yurtseverler Platformu, Taşeron İşçileri Derneği üyelerinin gerçekleştirdiği eylemde konuşan Perihan Tekin, "Cumhuriyet devrimlerine bağlı, laik bir aday için ki bu aday Emine Ülker Tarhan'dır, gerekli imzalar toplanarak aday gösterilmesini istiyoruz."

AYDINLIK / ANKARA

CHP Milletvekili Emine Ülker Tarhan, cumhurbaşkanlığı adaylığı konusunda açıklamalarda bulundu. Tarhan, "Milletvekili arkadaşlarım tarafından Cumhurbaşkanı aday olmam için başlatılan girişimin her kesimden ilgi görmesi ülkemizin geleceğine dair beni umutlandırmış ve yüreklendirmiştir. Türkiye'nin her bölgesinden gelen olağanüstü desteğe, özellikle gençlere, kadınlara, demokratik kitle örgütlerine, emekçilerimize, sanatçılarımıza teşekkür ediyorum. Girişimi başlatanlara da gösterdikleri güven nedeniyle teşekkür ediyorum" dedi. Tarhan açıklamasında şu görüşleri dile getirdi:

'ÇATI ADAYA BEN İMZA VERMEDİM'

■ Gösterilen çatı adaya ben imza vermedim. Çünkü, gücünü demokrasiden alması gereken bir partide adayın tespit yöntemi demokratik, şeffaf değildi. Halk tarafından seçilecek ilk cumhurbaşkanı adayını biz halk partileri medyadan öğrenmemeliydik, eleştirdiğimiz yöntemleri biz uygulamamalıydık. Çünkü, aday, bize ait ilkeleri, Anadolu aydınlanma kültürü ve değerlerini, baskıya karşı adalet mücadelesini ve tarihimizin en özgürlükçü halk hareketi olan gezinin ruhunu temsil etmiyordu. Ben orada, sıralı bir ölümü beklemeden öldürülen oğulların uğruna can verdiği değerlerin sarıp solmaması gerektiğine inanıyorum. Ve ben, Madımak'ın, Yarbay Ali Tatar'ın, Silivri'nin, Reyhanlı'nın, Berkin'in, Ali İsmail'in, Abdullah'ın, Ethem'in, Mehmet'in ve daha niceleleri ile Soma'nın hiç unutulmaması gerektiğine inanıyorum.

'TOPLUM SİYAH YA DA GRİYE ZORLANMAMALI'

■ Çünkü, özgürlükçü değerlere vurgu yerine bugün ülkede hakim olan iklimi teslim olunmasına karşı çıkıyorum. Tercih sadece "Recep Tayyip Erdoğan'ı kullanmak" üzerinden yapmanın insanımızın birikimine haksızlık olduğunu düşünüyorum. Bana göre, "çatı benim, çatı benim" diye şişirip duran bir adam doğrulanmamalı, onun kurallarına uyulmamalı, biz de sandığımız kadar az değiliz" denebilmeliydi inançla... Çünkü, toplum, siyahla gri arasında seçim yapmaya zorlanmamalı, "ben kırmızıyım" diyenlere de seçenek sunulmalıydı.

'NASIL BİR ADAY İSTERDİM'

■ Ben nasıl bir aday isterdim? Ülkedeki haksızlıklarla

ilgili -mücadeleyi geçiyorum- hiç değilse bir kelam etmiş olsun istedim. Ellerini ovuşturarak fırsatını kollayan kaymak tabakanın değil, halkın taleplerine kulak verip, ortak paydası ezilenler olsun istedim. Aday, hangi gencin, hangi yoksulun, hangi özgürlük yolunda bedel ödemiş, hangi maden yolunda ömür tüketmiş, hangi masa başında ter dökenin gözünü parlatacak ona bir bakardım. Şimdi onlar, bırakın çatıyı, saçak altı bulabilecekler mi ayakları ıslanmadan?

Cumhuriyetimizin, devrimlerin, CHP'nin varlığına yönelik her türlü saldırıya karşı onuru ve alın teriyle çalışan, inandığı değerler için mücadelesine tanık oldukları birisi için çalışın istedim. Eminim onlar da ülkedeki adaletsizlikleri, emek sömürüsünü kenardan izleyen değil, bunlarla savaşan birini görmek, onun için heyecanlanmak isterlerdi... Çatı, kölelik düzeniyle, kadının yok sayılmasıyla, aşağılanmasyla, baskılarla, taassup örtüsü örtülmüş hürsuzluklarla mücadelenin çatısı olsun isterlerdim.

'BAŞLAR ÖNE EĞİLMESİN'

Çünkü ben, artık, her seçimde aday içine sinmese de, bir umutla sandığa koşan özverili insanlarımızın yine bir seçim akşamı başlarını eğmelerini istemiyorum. Sonuç ne olursa olsun, mücadeleye etmiş olmanın onuru ve yarından itibaren yeniden mücadele edecek olmanın azmi ile başlarını gururla kaldırmalarını istiyorum.

'HERKES KENDİ ADAYIYLA KATILSAYDI'

■ Gelelim reel politığe... Unuttuk sanırım, iki türlü değil miydi seçim? İlk turda herkes kendisini temsil eden bir adaya oy verseydi, katılım daha yüksek olmaz mıydı? Bize oy veren kitlelerin bilince ama illaki heyecanla sandık

başına gittikleri hiç düşünülmedi mi? Katılımı güçlendirecek bir formülle ilk turda rakibin kazanma ihtimali yok edilemez miydi? CHP'nin bu anlayışla çıkaracağı adayın ikinci tura kalmasının önünde bir engel mi vardı? Büyük uzlaşmalar, taraflar samimi ve kararlı ise böyle de sağlanamaz mıydı?

'DİSİPLİNE GİTMekten KORKMAM'

■ Son olarak, olası bir başarısızlığa günah keçisi yaratmak için sıkça ve gayet "veciz" sözcüklerle yapılan disiplin tehditlerine gelince... Partimizin anayasası olan programımız, "CHP; bağımsızlık ruhunun temsilcisidir... Laik demokratik cumhuriyetin kararlı savunucusudur... Kemal Atatürk önderliğinde oluşturulan ve dünyada başka örneği olmayan çağdaş Türkiye modelinin güvencesidir" der. Yeni Osmanlılığı değil, çağdaş Türkiye'yi hedef alır. Teslimiyeti değil, mücadeleyi öngörür. Buna, yani partimin değerlerine inandığım, savunduğum için disipline verileceksem, hazırım. Disiplin kurulumu giderim, arkandan kimin geldiğine de bakmam. Ancak böyle bir sürecin kimlerin ihlal ettiğinin sorgulanacağı bir dönem olacağı ve en yüce disiplin makamının CHP tabanında kimlik bulacağını da hatırlatırım.



Emine Ülker Tarhan

MED CEZİR



farac65@gmail.com

twitter.com/FARACYAZIYOR

Tarhan öyle bir tokat attı ki uyanmayana aşkolsun!..

CHP Ankara Milletvekili Emine Ülker Tarhan, Cumhurbaşkanlığı adaylığına adaylığına toplumun her kesiminden gelen desteğin kendisini yüreklendirdiğini bildirdi. Tarhan, disipline gitmeye hazır olduğunu söyledi

CHP Ankara Milletvekili Emine Ülker Tarhan, Cumhurbaşkanlığı adaylığına adaylığına toplumun her kesiminden gelen desteğin kendisini yüreklendirdiğini bildirdi. Tarhan, disipline gitmeye hazır olduğunu söyledi

CHP Ankara Milletvekili Emine Ülker Tarhan, Cumhurbaşkanlığı adaylığına adaylığına toplumun her kesiminden gelen desteğin kendisini yüreklendirdiğini bildirdi. Tarhan, disipline gitmeye hazır olduğunu söyledi

CHP Ankara Milletvekili Emine Ülker Tarhan, Cumhurbaşkanlığı adaylığına adaylığına toplumun her kesiminden gelen desteğin kendisini yüreklendirdiğini bildirdi. Tarhan, disipline gitmeye hazır olduğunu söyledi

Bu soru 'çatı'yı sarsar!...

"Ekmeleddin İhsanoğlu, Erdoğan'dan iyidir..."

"İhsanoğlu'na oy vermezseniz Tayyip gelir..."

"Çatı adayına karşı gelirsiniz AKP'nin ekmeğine yağ sürersiniz..."

İlkokul seviyesindeki bu analiz kıyırının amacı, topluma dayatılan iki adaydan "ehveni şer" iddiasındakine sahip çıkılması için kitlelere baskı yapmak...

Yani, "denize düşünce yılanı sarılmak" teslimiyeti...

Yani, "ölüme gösterip sıtmaya razı etme" hastalığını yayma politikası!..

İşte bu kafa; El Ezhher adlı şeriat üniversitesinden referanslı, Ta-

liban'ı "Afganistan'ın çocukları" diye sevimli gösteren, hatta "recm"li bile savunan Ekmeleddin İhsanoğlu'nu Erdoğan karşısında dayatmaya çalışıyor...

Oysa ikisinin de birbirinden pek farkı yok...

O halde gafilere ve işbirlikçilere tek bir soru soracağız; Aylardır "çete", "Haşhaşi", "cunta", "paralel yapı" diyerek cemaatle savasın Erdoğan'ı, "O büyük insana saygılar gönderiyorum" diyerek Fethullah Gülen hayranlığını dışa vuran ve onlardan ödül alan Ekmeleddin İhsanoğlu mu devirecek?..

Ne olur artık uyanın da güldürmeyin beni!..

Figüran!..

Medyadaki kimi zavallılar, Erdoğan cumhurbaşkanı seçilmiş gibi utanmazca yayınlar yapıyorlar... Halkın iradesini hiçe sayarak şimdiden başbakan bulmaya çalışan gazetelerden biri de Habertürk...

Neymiş efendim; "kulisler hareketlenmiş" de "başbakanlık için adı geçenler arasında Binali Yıldırım, Mehmet Ali Şahin, Bülent Arınç, Abdullah Gül ve Beşir Atalay" da varmış...

Gazeteciliği; demokratik seçim yarışını hiçe sayarak dümen suyu

kalemşorluğuna çevirenleri bir tarafa bırakalım da meselenin gözden kaçırılan özetine bakalım:

Allah göstermesin Erdoğan seçilirse; siz, Başbakanlık koltuğuna oturacak kişinin bir etkisi ve yetkinisinin kalacağını falan mı sanıyorsunuz?..

Hiç merak etmeyiniz; "tek adam"lığa alışmış bir zat, Başbakanlığa bir figüran yerleştirir ve "Durmak yok" diyerek yoluna devam eder...

Madımak sönmedi...

Dün "2 Temmuz" du... Takvim yapıpı dün de yanıklı.. 21 yıl önce yüreklere düşen sönmediklerini dün de anladık...

Dün de gökyüzü yandı, güneş yandı, bulutlar yandı, çiçekler yandı, canlar yandı... Ve 21 yıl aradan sonra dün yine yüreklere yandı...

Tarihe kara bir leke düşüren gerici bağınazların yaktığı ateş fiziksen sönmüş gibi olsa da bıraktığı kara ve isli iz hiç silinmeyecek...

Ne Madımak'ta canları yakaların ellerinden, ne ateşi seyreden

zalimlerin teninden, ne öfkeyi alkışlayan gafilere avucaklından ve ne de barbarların avukatlarını milletvekili yapan AKP'nin kapısından...

Bu isli ve kirli leke; bağınazlık ve gericilik, siyasetin yollarında kara izler bıkarak yürütüldüğü, cumhuriyeti ve laik rejimi tahrip ettiği, ne Sivas'ın acısı dincecek ne de canların gölgesi...

O yüzden Sivas'ı sakın unutmayın, unutturmayın... Ta ki bu ülke tamamen aydınlığa çıkana kadar...

AKP'nin Topbaş'ı kaçtı mı?..

Bugün dokuzuncu gün... AKP'li İstanbul Büyükşehir Belediyesi, "Şile'nin Ahmetli köyündeki Cemaat yurtlarına neden özel hizmet götürülüyor" sorularına dün de yanıt veremedi?..

Asfalt ve yol onarım çalışmalarını Cemaat yurdunun önüne kadar getirdikten sonra, bölgede yaşayan insanları hiçe sayan Topbaş ve ekibi "Ahmetli'de özel hizmet götürdüğünüzü Kopuzlar'a ait Cemaat yurdunun önünden geçen yolun sonu Ermenistan sınırı mı?" so-

rusu karşısında kaçmaya devam ediyor...

Topbaş ve onun Cemaat hayranı Fen İşleri kadroları, yurttaşlar arasında ayrımcılık yaparak, militan partizanlığın içgüçü bir örneğini de sergilediler...

Topbaş ve ekibinin 9 gündür susması ise daha da iğrenç... Şile köylerindeki ayrımcılık sürene kadar soracağız: "Ey Kadir Topbaş, kör müsün, sağır mısın, dilsiz misin?.. Ya da yaşıyor musun?.."

AKP Türkmenlere yardımları kesti



Irak ve Şam İslam Devleti'nin (İŞİD) Musul'u işgal etmesinin ardından bölgedeki dengeler altüst olurken, fatura yine Türkmenlere çıktı. Bölgedeki sıcak gelişmeler, AKP'nin Cumhurbaşkanlığı seçimi için açtığı PKK paketiyle çarpan etkisi yapınca, Bölgesel Yönetim'in olumlu mesajlarına daha fazla ihtiyaç duyan hükümet, Türkmenleri gözden çıkardı. AKP'nin, Türkiye'nin gerek siyasi, ekonomik ve stratejik anlamda Türkmenlere verdiği desteği son dönemde büyük ölçüde askıya aldığı ortaya çıktı.

Aydınlık'a ulaşan bilgilere göre, Türkmenler ile Ankara arasında yaşanan sessiz krizin perde arkasında, AKP'nin Barzani ve PKK endeksli Kürt politikası yer aldı. Gerek Irak'ta yapılan genel seçimlere gerekse Türkmenlerin çatı kuruluşu olan Irak Türkmen Cephesi'nde (ITC) yapılan seçimlere müdahil olan AKP, ulusalcı kimliği olan isimlerin seçilmemesi, onların yerine İhvan-ı Müslimin ekolünden gelen Türkmenlerin öne çıkması için uğraş verdi.

SALİHİ'NİN ARDINDAN BASKI ARTTI

Ancak, bu çabasını büyük ölçüde gerçekleştirilemeyen AKP, ITC'nin başına ulusalcı kimliği önde olan Erşad Salihî'nin gelmesi ve Salihî'nin Irak Parlamentosu'na milletvekili olmasının ardından baskısını arttırmaya başladı. AKP ile ITC arasında asıl kırılma ise İŞİD'in Musul'u alıp, Barzani'ye bağlı peşmergelerin Kerkük'e girmesinin ardından yaşandı. Salihî'nin yaptığı açıklamalar, silah talebi ve Kürtlere yönelik tepkisini dile getirmesi AKP'yi rahatsız etti. Hükümet, Türkmenlere yönelik siyasi ekonomik ve stratejik desteğini askıya aldı. Bunun Türkmenlerin, ülke içindeki kurum ve kuruluşlarının finansmanından, malzeme ve lojistik desteği de kapsadığı öğrenildi.

32 bin metre kaçakçılık borusu!



Genelkurmay Başkanlığı, Asî Nehri'nin 35 farklı noktasında akaryakıt kaçakçılığı maksatlı 32 bin 220 metre uzunluğunda 37 boru hattının tespit edildiğini bildirdi.

Genelkurmay Başkanlığı'nın internet sitesinde yer verilen önemli sınır olaylarına ilişkin duyuruya göre, Türkiye-Suriye hududunda, Kara Kuvvetleri 2. Hudut Alay Komutanlığı'nın Hatay Narlıca'daki Ziyaret, Knygören, Üsteğmen Alim, Şehit Üsteğmen M.A. Demirbükten ve Hacıpaşa Hudut Karakol Komutanlıkları sorumluluk sahalarında hudut devriye faaliyeti icra edildi.

Mobil yol kontrol unsurlarıyla icra edilen hudut devriye faaliyeti sırasında Asî Nehri üzerinde ve yakın civarında, akaryakıt kaçakçılığı ve yasadışı geçiş maksadıyla kullanılan 35 farklı noktada 32 bin 220 metre uzunluğunda 37 boru hattı ve 5 sal tespit edildi.

Öğrenciler Cemaat okullarından gönderiliyor

Azerbaycan Eğitim Müdürlüğü yetkilileri, kapatılmasına karar verilen Fethullah Gülen cemaatinin eğitim kurumlarındaki öğrencilerin başka okullara yerleştirilmesi için öğrenci ve velilerle görüşmeye başladı.

Bakü Şehir Eğitim Müdürlüğü'nden yapılan açıklamada, Azerbaycan Devlet Petrol Şirketi'nin (SOCAR) Uluslararası Eğitim Merkezi (UEM) bünyesinde faaliyet gösteren ve kapatılmasına karar verilen liselerdeki öğrencilerin başka okullara yerleştirilmesi için çalışmaların başladığı duyuruldu. Öğrenci ve velileriyle randevulu şekilde görüşen yetkililerin, Eğitim Bakanlığı ve Şehir Eğitim Müdürlüğü'ne bağlı liselere yerleştirilmesi için seçenekler sunulduğu kaydedildi.

Kapatılan liselerden sadece üçünün Bakü'de bulunduğu ve bu liselerde eğitim alan 1600 öğrenciye yaklaşık 6 bin kontenjan seçeneği önerildiği bildirildi.

KAPATILSIN KARARI

SOCAR'dan 18 Haziran'da yapılan açıklamada, UEM bünyesinde faaliyet gösteren ve Cemaat'e bağlı "Araz Kursları" ile onun kurucusu olduğu diğer eğitim kurumlarının kapatılmasına karar verildiği duyurulmuştu.



Fethullah Gülen



SABAHATTİN ÖNKİBAR

sonkibar@gmail.com

Balbay ile Özkan'ın CHP planı

Mustafa Balbay ile Tuncay Özkan'ı çeyrek asırdır tanıyan ki özellikle Balbay'la çok sayıda dış seyahatlerim oldu. Buradan hareketle bu iki ismin Ergenekon öncesi birbirinden zerre hoşlanmadıklarının tanığıyım. Öyle ki Tuncay Özkan'ın Cumhuriyet gazetesine yapacağı 3 milyon dolar bağış karşılığı Uğur Mumcu'nun köşesinden yazı yazma olayı ile Cumhuriyet gazetesinin Ankara bürosunun Tuncay'ın verdiği para ile teşrif edilmesi hadisesinde ikili arasında yaşanan gerginlikleri yakından biliyorum...

Kader bu iki ismi Ergenekon'da bir araya getirip banırdı ve bugünlere gelindi.

Tuncay Özkan'ın 2007 seçimleri sürecinde kendisine milletvekilliği teklif edildiğini ve Özkan'ın bunu ancak partinin

genel sekreterliğinin verilmesi halinde kabul edeceğini ifade ettiğini bizzat Deniz Baykal'dan dinlemiştim.

Buradan hareketle bugün CHP'li olan bu iki ihtirah isminin CHP bağlamında kayıtsız kalacağına düşünmek sağlıklı olacaktır.

Belli ki Baykal misali pek çok isim gibi Balbay-Özkan ikilisi de 10 Ağustos sonuçlarını bekleyecek ve beklenen mağlubiyet sonrasında hamle yapacaklar ki o yönde duyumlarım var. Ne yalan söyleyeyim, Kılıçdaroğlu ile kıyaslandığında bu iki isim CHP için çok çok iyi olur; ancak söylemedi demeyin, ikisi de baş olmak isteyeceğinden dostlukları uzun sürmez. İlaveten her iki ismin bugün Ekmeleddin İhsanoğlu'na karşı takındıkları teslimiyetçi tavırlar turnusol kağıdı hüviyetindedir.

halklailiskiler@aydinlikgazete.com

Gündem

İŞİD'e AKP desteği 'el altından' sürüyor

İŞİD, Irak'a saldırırken de AKP'den destek almaya devam ediyor. Teröristler, Suriye sınırından Türkiye'ye serbestçe girip çıkarken İstanbul, Gaziantep ve Hatay havaalanları da yurtdışından gelenler için transit geçiş noktası oldu

DENİZ KAHRAMAN

AKP'nin İŞİD'in Suriye'deki birimlerine desteğinin el altından sürdüğü ortaya çıktı. AKP'nin örgüte sağladığı kolaylıkların, Irak'taki gelişmelerin ardından da devam ettiği öğrenildi.

İŞİD'in Musul'u ele geçirmesi ve Irak'ta Sünni aşiretler ile yaptığı işbirliği sonucu, Anbar vilayetinde belirli merkezleri denetim altına almasıyla, bölge dengeleri altüst oldu. Mesud Barzani'ye bağlı peşmergelerin Kerkük'ü ele geçirmesine ses çıkarmayan AKP, İŞİD'e karşı adım atmadığı gibi, örgüte Suriye-Türkiye sınır ekseninde bugüne kadar sağlamış olduğu hareket serbestisinde de hiçbir kısıtlamaya gitmediği ortaya çıktı.

MIT SINIRDA GEÇİŞLERİ BİLİYOR

Aydınlık'a ulaşan bilgilere göre, örgüt militanları, İŞİD'in Musul'u ele geçiren Başkonsolos dahil 49 kişiyi rehlin almasından sonra bile, AKP'nin verdiği talimat doğrultusunda yerel makamların sağladığı kolaylıklardan yararlanmaya sürdürdüler. İŞİD militanlarının, Türkiye-Suriye-Irak üçgeni dahil olmak üzere, Suriye sınırı boyunca uzanan çeşitli güzergâhlardan Türkiye'nin sınırlarına kolaylıkla geçmeye devam ettiği ortaya çıktı. Söz konusu mi-



litanların MIT'in bilgisi haricinde Türkiye'ye geçmelerinin mümkün olmadığı belirtildi. Sınır illerindeki İŞİD trafiğinin yoğunluğunu sürdürüyor olmasına karşın, güvenlik güçlerinin hemen hiçbir operasyon düzenlememiş olması da dikkat çekti.

Aydınlık'a bilgi veren kaynaklar, İŞİD militanlarının sınır illerindeki faaliyetleri nin kamuoyuna yansımının çok daha ötesinde olduğuna işaret ederlerken, güvenlik güçlerinin bütün bu faaliyetlerden haberdar olmasına karşın ses çıkarmadığını belirttiler. Özellikle, yurtdışından gelen teröristlerin Suriye'ye geçişinde İstanbul,

Gaziantep ve Hatay'daki havaalanlarının önemli bir transit noktası olduğu dile getirilirken, sadece bu havaalanlarındaki güvenlik kameralarının incelenmesi durumunda bile örgütün militanlarının yakalanmasına ilişkin önemli veriler elde edilebileceği vurguladılar.

Devletin resmi raporlarında, yabancı ülkelerden Hatay'a gelen teröristlerin Reyhanlı ilçesinin Bükülmöz, Kuşaklı, Beşaslan köyleri, Altınözü ilçesinin Hacıpaşa beldesi, Yayladağı ilçesinin de Güveççi köyünden Suriye'ye geçtikleri bilgisi yer alıyor.

İŞİD'in işgal planı Türkiye'de yapıldı

İran'ın İngilizce yayın yapan devlet televizyonu Press TV'de yayınlanan bir haberde, İŞİD'in Irak'ın kuzeydeki illerine saldırıp Bağdat'ı ele geçirme planlarının Türkiye'de yapıldığı iddia etti. Haberde, Irak'ı bölme planından Suudi Arabistan ve Katar'ın yanı sıra, ABD, İngiltere ve Barzani'nin de bilgisi olduğu kaydedildi.

Press TV, Mesud Barzani'nin bağımsızlık referandumunu açıklamasını İsrail Başbakanı

Binyamin Netanyahu'nun bağımsız Kürt devletine destek vermesinden iki gün sonra yaptığına işaret etti. Sınır illerindeki İŞİD trafiğinin yoğunluğunu sürdürüyor olmasına karşın, güvenlik güçlerinin hemen hiçbir operasyon düzenlememiş olması da dikkat çekti.

Aydınlık'a bilgi veren kaynaklar, İŞİD militanlarının sınır illerindeki faaliyetleri nin kamuoyuna yansımının çok daha ötesinde olduğuna işaret ederlerken, güvenlik güçlerinin bütün bu faaliyetlerden haberdar olmasına karşın ses çıkarmadığını belirttiler. Özellikle, yurtdışından gelen teröristlerin Suriye'ye geçişinde İstanbul,

ger bazı yerlerine karşı gerçekleştirdiği kimyasal saldırıya rağmen Irak'ın kuzeyindeki 3 iline saldırı için İŞİD militanları ve Irak'ın Baas Partisi komutanlarıyla işbirliğini yaptı."

İRAN: 'BAĞIMSIZ KÜRDİSTAN'A KARŞIYIZ!

İŞİD'in Musul işgalinin ardından Barzani yönetiminin bağımsızlık yönündeki açıklamalarını arttırmasına İran'dan tepki geldi. İran Dışişleri Bakanı'nın Arap ve Afrika ülkelerinden sorumlu yardımcısı Hüseyin Emir Abdulahyan, bazı kesimlerin Irak'ın parçalanmasından söz ettiklerini kaydetti ve "Ancak bu kesimler, Irak'ın parçalanmasının reaksiyonlarını ve parçalanmanın ardından Irak'ı çok tehlikeli günler bekleyeceğini anlamıyorlar" diye konuştu.

Abdulahyan, Irak'ın bütünlüğünün korunmasına ve yönetimine saygı gösterilmesi gerektiğini vurgulayarak "İran, Irak'ın her şekilde parçalanmasına karşıdır" dedi.



Netanyahu

Barzani

Davutoğlu

KISA Ca

Suriyeliler çocuklara bıçakla saldırdı

Gaziantep'te, "Muhafız Suriyeliler sokakta top oynayan çocukları döner bıçaklarıyla kovaladı" iddiası üzerine mahalle sakinleri ayaklandı. Toplanan mahalleli Suriyelileri dövmek isteyince, polis 25 Suriyeliyi mahalleden tahliye etti.

Gerginlik, Karayılan Mahallesi Zeynel Abidin Caddesi üzerinde meydana geldi.

Suriyelilerin, sokakta top oynayan çocukları gürlü top yaptıkları gerekçeyle döner bıçaklarıyla kovaladığı öne sürüldü. Bunun üzerine olayı duyan mahalle sakinleri de toplanarak Suriyelilerin yaşadıkları dükkanları ve evleri bastı. Suriyeliler polisi arayarak yardım istedi. Bölgeye gelen çok sayıda Çevik Kuvvet ekibi eşliğinde 25 Suriyeli polis araçlarıyla alandan uzaklaştırıldı. Emniyet Müdürlüğüne götürülen Suriyelilerin, ifadeleri alındıktan sonra Suriyeli kamplarına yollanacağı belirtildi.

ÖSO'cu bomba taşırken yakalandı

Kahramanmaraş'ın Pazarcık ilçesinde, otobüste yapılan aramada, Suriyeli bir kişiye ait çantada, 1 el yapımı fünyeli bomba, pompalı tüfek ve 6 fişek ele geçirildi. Alınan bilgiye göre, İl Jandarma Komutanlığı ekipleri, Tarsus-Adana-Gaziantep-Adana (TAG) otoyolunda yaptıkları denetimde, Kilis'ten İzmir'e giden bir yolcu otobüsünü durdurdu.

Araçta yapılan aramada, yolculardan Suriye uyruklu Ahmet Elsayit'e ait çantada el yapımı fünyeli bomba, 1 pompalı tüfek ve 6 fişek bulundu. Gözaltına alınan Elsayit'in jandarmadaki ifadesinde, Özgür Suriye Ordusu mensubu olduğunu, Türkiye'de herhangi bir eylem planlamadığını ve kaybolan eşini aradığını söylediği öğrenildi. Elsayit, çıkarıldığı mahkemede tutuklanarak cezaevine gönderildi.

Maliki: 'Kürdistan'ı tanımıyoruz



Maliki

Irak Başbakanı Nuri el Maliki, Kürt bölgesinde yapılacak bir referandumu tanımayacaklarını açıkladı. Mesut Barzani'nin bu yöndeki açıklamaları için uyarı Maliki, ülkede genel af ilan ettiklerini duyurdu.

Irak'ın birliği için mücadele ettiklerini belirten Nuri el Maliki, Kürtlerin bağımsızlığının kaos yaratacağını belirtti. Maliki, Kürt yönetimine Irak'ın içinde bulunduğu durumu suiistimal etmeme uyarısı yaptı.

Maliki, IŞİD'e karşı savaşırken hayatını kaybedenlerin şehit olduğunu söyledi. IŞİD'in hilafet ilanının da tüm bölge ülkeleri için büyük bir tehdit olduğunu belirtti.

Maliki, Irak'ta IŞİD'e karşı başlayan seferberlikle ilgili durumun da iyiye gittiğini vurguladı. "Emniyet güçleri IŞİD militanlarının ele geçirdiği yerlerin tamamını geri alıyor" diyen Maliki, operasyonların sona ermesiyle birlikte tüm askeri birliklerin kendi bölgelerine çekileceğini belirtti. Maliki ayrıca, IŞİD'e karşı savaşmak için Irak ordusuna ülkenin her bölgesinden gönüllü katılımların sürdürüğüne işaret etti. Maliki, Irak ordusuna karşı savaşanlara da genel af ilan ettiğini bildirdi. Maliki, "Elleri kana bulaşmamışlar hariç, devlete karşı savaşan kan dırılmış kişilere ve aşiret mensuplarına genel af ilan ediyorum" dedi. Irak vatandaşlarını katledenleri af kapsamı dışında tuttuklarını kaydeden Maliki, "Dökülen kanın sahibi ondan sorumludur" diye konuştu.



Irak Ordusu, IŞİD'e karşı operasyonlarını genişletiyor.



Zebari

Zebari: Irak'ta iç savaş olmaz

Irak Dışişleri Bakanı Hosyar Zebari, Irak'ta iç savaşın söz konusu olmadığını söyledi. Der Spiegel'e demec vererek Hosyar Zebari, teröristlerin tüm güçleriyle varlıklarını ispat etmeye çalıştıklarını ve Irak'ın ölümcül bir terör tehdidiyle karşı karşıya bulunduğunu söyledi. Zebari, iç savaş konusunda, "Böylesi bir şey ancak her şeyin çökmesi durumunda olur; ancak Irak dev-

leti hiçbir zaman çökmeyecektir" dedi.

Zebari, hükümet kurma çalışmalarıyla ilgili olarak da başbakanı belirleme hakkının Şiilerde olduğunu söyledi. Zebari ayrıca, Irak'ın en etkili dini lideri Ayetullah Sistani'nin kimseye karşı cihat ilan etmediğini, ülkenin, devletin ve dini mukaddesatın korunmasını istediğini belirtti.

Hazırlayan: ŞAFAK TERZİ

halklailiskiler@aydinlikgazete.com

dünya

FİLİSTİNLİ GENÇ KAÇIRILARAK ÖLDÜRÜLDÜ

İsrail Filistinli avı başlattı

İsrail yönetimi 3 gencin ölü bulunmasından sonra Yahudi halkını Filistinlilere karşı kıskırttı. Filistinli bir genç intikam için öldürüldü

DIŞ HABER SERVİSİ

İsrail ordusunun, Filistinlilere yönelik sürdürdüğü askeri operasyonların henüz sona ermediğini duyurmasının üzerine, Kudüs'te Yahudi yerleşimciler tarafından sabah kaçırılan bir Filistinli genç ölü olarak bulundu. Olayın ardından Kudüs'te Safat bölgesine toplanan Filistinlilerle İsrail polisi arasında çatışma çıktı. Filistinli gencin dün sabah cesedinin bulunmasının ardından Doğu Kudüs'te de çatışmalar meydana geldi. İsrail polisiyle Filistinliler arasında meydana gelen çatışmalarda 70 kişinin yaralandığı bildirildi. İsrail askerleri, öldürülen Muhammed Hüseyin Ebu Hudayr'ın evinin yakınında toplanan Filistinlilere plastik mermi ve ses bombalarıyla müdahale ederken, göstericiler askerlere molotofkokteyli ve taş atarak karşılık verdi.

SOKAKTA TACİZ

Mescid-i Aksa'da ise İsrail polisi, namaz kılan Filistinlilere göz yaşartıcı gaz kullanarak sert müdahalede bulundu. Bu sırada bazı Yahudi yerleşimcilerin de İsrail polisine yardım ettiği belirtildi. Batı Şeria'nın El-Halil kentinde kaybolan ve pazartesi günü cesetleri bulunan 3 İsraili yerleşimcinin ölümünü protesto eden İsraililer ise, Batı Kudüs'te yaşayan Filistinli Araplara saldırdı. Yahudi göstericiler çevreden geçen Araplara saldırarak iki Filistinliyi linç etmeye kalkıştı. Göstericileri güçlüğü ön-

leyebilen İsrail polisi, iki Filistinliyi araçlara bindirerek hızla olay yerinden uzaklaştırdı.

Edinilen bilgiye göre, tramvayda seyahat eden Filistinlilere de sözlü tacizde bulunan İsraililer, Batı Kudüs'ün Ben Yehuda Caddesi'nde "Araplara ölüm" sloganları atarak yürüyüş yaptı. İsrail askerlerinin 3 Yahudi yerleşimcinin kaybolmasının ardından başlattığı operasyonlarda gözaltına alınan Filistinlilerin sayısı 639'a ulaşmış oldu.

FİLİSTİNLİ İÇİN DE BİR KINAMA YAPILSIN

Bir yandan da, ölen 3 İsraillinin Kudüs yakınlarındaki Modin Mezarlığı'nda cenaze töreni vardı, devletin zirvesi cenazeye tam kadro katıldı. Cumhurbaşkanı Şimon Peres, törendeki konuşmasında, "Mucize için her birimiz, yalnız başına ama hep birlikte dua ettik. Ne yazık ki onların cinayet haberi trajedisi bizi vurdu. Derin keder hepimizi sardı" dedi.

Filistin yönetimi ise, İsrail'in ihlallerinin engellenmesi amacıyla uluslararası kurumlara üye olmaya çalışıyor. Filistin Başbakanı Hamdallah, Türkiye'nin Kudüs Başkonsolosu Büyükelçi Sarıç'la yaptığı görüşmede, İsrail'in saldırılarının sonlandırılması için Türkiye ve uluslararası topluma acil müdahale çağrısında bulundu. Filistin Devlet Başkanı Mahmud Abbas ise, İsrail Başbakanı Benyamin Netanyahu'dan "Filistinli gencin kaçırıldıktan sonra öldürülmesi" olayını kınamasını istedi.



'İnsan kaçırmadan sorumlu' Hamas lideri İstanbul'da iddiası

Hamas, İsrailli gençlerin kaçırılması ve öldürülmesi olayını, daha önceki eylemlerin aksine üstlenmedi. Filistinli kaynaklar da bu olayın İsrail istihbaratı tarafından yapılmış olabileceğini, böylece yeni saldırılar konusunda mesruiyet kazanmaya çalıştıklarını öne sürüyor.

Amerikan haber sitesi "the Daily Beast" de konuyla ilgili bir haber yayınladı ve olayların Türkiye-İsrail ilişkilerini de etkileyebileceğini yazdı. Habere göre, insan kaçırma eylemlerini organize eden isim Salih el Aruri, Hamas'ın liderlerinden ve Türkiye'de yaşıyor.

Washington Yakın Doğu Enstitüsü'nden Matthew Levitt konuyla ilgili Daily Beast'e, "İsra-

illiler, El Aruri'nin son iki yıldır yaşanan insan kaçırma eylemlerinin başındaki operasyonel lider olduğunu belirtiyorlar" şeklinde konuştu.

Kontrterör ve istihbarat uzmanı Levitt, El Aruri'nin bizzat işin içinde olmayabileceğini, ancak İsrail askeri Gilad Şalit'in kaçırılması ile başlayan ve Hamas açısından başarı getiren sürecin başında El Aruri bulunduğunu belirtti. Bilindiği gibi kaçırılan asker Şalit'in teslim edilmesi karşılığında 1027 Filistinli tutsak 2011 yılında serbest bırakılmıştı.

Konuyla ilgili Foreign Policy dergisine konuşan ve adı verilmeyen bir "kademeli" İsrailli istihbaratçıya göre El Aruri,

"Hamas'ın en önemli liderlerinden bir tanesi... mali işler ve lojistik dahil birçok işin başında" bulunuyor.

Salih el Aruri'nin adı, 2012 yılında da, Halid Meşal'den oluşan Hamas Siyasi Büro Başkanlığı koltuğu için geçiyordu. Birleşik Arap Emirlikleri'nde yayımlanan El Beyan gazetesi seçim yarışında üç kişiden birinin Batı Şeria'da tanınan ve Türkiye'de yaşayan Salih el Aruri'nin isminin geçtiğini belirtmişti. İsrail hapishanelerinde 17 yıl yatan El Aruri, Batı Şeria'daki Hamas mensupları ve askeri kanadın bazı birimleri tarafından destekleniyor. El Aruri hapisten çıktıktan sonra AKP tarafından Türkiye'ye yerleştirildi.

Sarkozy'ye yolsuzluk' davası

"Gizli adli soruşturmayı ihlal etmek" suçlamasıyla gözaltına alınan Fransa'nın eski Cumhurbaşkanı Nicolas Sarkozy hakkında "yolsuzluk" ve "nüfus suiistimali" suçlamasıyla dava açılmasına karar verildi. Adli poliste sorgusu tamamlandıktan sonra mahkemeye sevk edilen ve hakkında dava açılmasına karar verilen Sarkozy'nin suçlu bulunması halinde, aleyhinde 10 yıla kadar hapis cezası istenebilecek.

Sarkozy'nin yanı sıra dün gözaltına alınan avukatı Thierry Herzog ile Yargıtay Yüksek Savcısı Gilbert Azibert de hâkim karşısına çıkarıldı.

Sarkozy'nin, avukatıyla yaptığı ve dinlenen telefon görüşmeleri sırasında, kendisi hakkında açılan bir davalayla ilgili olarak içeriden



Nicolas Sarkozy

VALLS: DURUM VAHİM

Fransa Başbakan Manuel Valls, eski Cumhurbaşkanı Nicolas Sarkozy hakkında "yolsuzluk" ve "nüfus suiistimali" suçlamasıyla dava açılmasına ilişkin yaptığı ilk açıklamada, "Hiç kimse hukuktan üstün

değil" dedi.

Konu ile ilgili BFM televizyon kanalının sorularını yanıtlayan Valls, durumun oldukça vahim olduğunu ifade etti.

Valls, bununla birlikte, suçsuzluk karinesinin herkes için geçerli olduğunun unutulmaması gerektiğini söyledi.

Muhalefetin söz konusu dava ile ilgili olarak "siyasi komplo" eleştirilerine karşı çıkan Valls, yargının bağımsız bir şekilde görevini yerine getirdiğini söyledi.

Valls, "Yargıya soruşturma yapmasını biz söylemedik. Başbakan olarak yargının bağımsızlığı ve suçsuzluk karinesine saygı gösterilmesini sağlamam gerekir" ifadesini kullandı.

Kiev'in ateşkes koşulları

Ukrayna Devlet Başkanı Petr Porosenko, Avrupa Parlamentosu Başkanı Martin Schulz ile telefonda görüştü. Görüşmede, Ukrayna'nın tarihindeki en zorlu dönemden geçtiğini kaydeden Porosenko, ateşkes rejimini ancak iki tarafın da silah kullanmaması, Avrupa Güvenlik ve İşbirliği Teşkilatı (AGİT) gözetiminde sınırların kontrolünün yeniden sağlanması ve tüm rehinenin serbest bırakılması halinde yeniden uygulamaya hazır olduklarını belirtti.

Schulz da Ukrayna'yı destekleyerek, onun Avrupa ile entegrasyonu ve istikrarı için



Poroshenko

elinden geleni yapacağını belirtti. Porosenko'nun Ukrayna'ya barış ve huzur getirebilmesi için uluslararası arena da dahil gereken nüfuzuna sahip olduğunu dile getirdi.

Şam Stratejik Araştırmalar Merkezi Müdürü

Dr. Bessam ABU ABDULLAH

dr.bessamabuabdullah@gmail.com

Esad konuşacak

Esad, 17 Temmuz günü, Anayasa üzerine yemin ederek, yeniden seçildiği Cumhurbaşkanlığı görevine devam edecek. Başkanlık yemini töreninde yapacağı konuşma dünyanın gündeminde olacak. Yedi sene boyunca Suriye'yi yönetecek olan Esad dünyanın önemli devlet başkanlarından tebrik mesajları alırken, Suriye devletini yıkamayan Batı, ABD ve bölge dostları, Esad'ın yeniden seçilmesinin şokunu henüz atlatamadılar.

İLK ADIM NORVEÇ'TEN

Mevcut sessizliği bozan resmi davet Norveç'ten geldi. Norveç Dışişleri Bakanlığı, Norveç ve Batı ülkelerinden stratejik merkezleri Ortadoğu üzerine görüş ve çalışmalarını ortaya koymak için uluslararası bir konferans düzenleme kararı aldı. Bakanlık uzun bir zaman sonra ilk kez Suriye'yi bu konferansa resmi olarak davet etti. Esad'ın siyasi danışmanı Prof. Buseyna Şaban, konferansa Suriye adına katılacak. Terör dalgasının bu denli tehlikeli boyuta ulaştığı bir dönemde, Batı'nın beslediği ve bilinçli olarak sessiz kaldığı bu canavarın sadece bölgemiz için değil bütün dünya için bir somut tehdit haline geldiğini görmeye başlamaları önemlidir.

BİRİNCİ SORUMLU ERDOĞAN

Norveç'in bu daveti yapma mecburiyeti ve daha önce Oslo'da yapılan terör zirvesi esnasında ortaya konulan tahliller, Batı'nın bölgemize yönelik uygulamaya koyduğu politikaların iflas ettiği göstermektedir. Bu politikaların, "Arap Baharı" palavrası altında IŞİD ve "İslam Halifesi" ürettiği aşıkâr olmuştur. Bölgemizi daha uslu sömürmek ve yönetebilmek için etnik ve mezhep savaşlarını körükleyen Batı, kendisinin de kontrol etmekte zorlandığı tahripkâr ve her şeye zarar veren bir yapılanmayı yarattığının farkında değildir. Afganistan örneği yetmezmiş gibi, kontrollü kargaşa zihniyeti ile sonuç almaya çalışan Batı "evdeki hesabın her daim karşıya uymayacağı" hakikatini idrak edemedi.

ESAD'IN ATACAĞI ADIMLAR

BOP ve Eşbaşkanı Erdoğan bölgemizde ekilen mezhep fitnessinden birinci derecede sorumludur. Erdoğan-Davutoğlu politikaları, İsrail, ABD, Barzani ve Suudi Hanedanlığın desteği ile IŞİD Irak'ta "Sünni" bir devletçik tesis etmeye çalışmaktadır. Esad konuşmasında bu konulara ayrıntılı olarak girecektir. Bölge meseleleri Esad'ın konuşmasında önemli bir yer işgal edecek olmakla birlikte, Esad esas itibarıyla Suriye devletinin iç politikalar bazında yapacağı acil çalışmalara işaret edecektir. Büyük bir olasılıkla, bu çalışmalar şu noktalardan ibaret olacaktır:

İç reformlar hız kazanacak. Rüşvet, iktisadi yolsuzluk ve bürokrasi ile gözle görülür bir mücadele ortaya konulacak. Terör gruplarından temizlenen bölgelerde hummalı bir imar çalışması başlayacak.

Batı ile işbirliği yapmayı ret etmiş, Erdoğan ve Suudi yönetiminin tahripkâr emellerini görmüş, IŞİD ve benzeri tekkir örgütlerle bağı olmayan Suriye'deki silahlı muhalefet ile ciddi bir diyalog başlatılacak.

Bu reformları arzu ettiği daha önce beyan eden Esad'ın samimi olduğu yaptırımlarla tespit olmuştur. Siyasi fesat ve iktisadi yolsuzlukların bulaşmış olanların cezalandırıldığına, her iki taraftan savaş tüccarların mallarına el konulduğuna, her iki taraftan zarar görmüş ailelerin, oluşturulan özel savaş fonundan istifade ettirildiklerine şahit olduk. Esad'ın, bu politikaları ke-sintisiz devam ettirmek istediği aşıkâr.

Suriye'nin muazzam bir yurtsever potansiyeli mevcut. Geniş bir kesimin Suriye'nin yeniden inşasında aktif yer alması elzemdir. Unutulmamalıdır ki, Cumhurbaşkanlığı makamına aday olan Hassan El-Nuri yüzde 4.3 oran ile 500 bin, üçüncü gelen Maher Hajjar yüzde 3.2 oran ile 372 bin vatandaşın oyunu aldı. Bu hakikat şunu göstermektedir ki, 1 milyona yakın vatandaş Suriye ve nizamından memnun olmakla birlikte Esad'a karşılar. Esad, aileleri ile birlikte 1.5 milyon vatandaşın taleplerini de nazari dikkate almakla mükellefftir. Bu çerçevede Esad'ın, bölgemiz ve dünyamız için ciddi bir tehdit oluşturan tekkir terör oluşumları ve arkalarındaki malum merkezlerle karşı işbirliği ve ortak faaliyetlere de vurgu yapması bekleniyor. Kesin olan bir şey var, o da Esad'ın bu konuşmasında da herkesi şaşkırtacak açıklamalar yapacak olmasıdır.

Çeviren: Prof. Dr. Mehmet Yuva

'Endülü's'ü geri alacağız'

Terör Örgütü IŞİD tarafından yayınlanan bir videoda 2 terörist, "Allah'ın izniyle dedelerimizin topraklarını tekrar geri alacağız" ifadesi yer alıyor. Kutsal topraklarda olduklarını ifade eden 2 terörist, İspanya'yı tehdit ederek, Jakarta'dan Endülü's'e kadar İslam bayrağını dalgalandıracaklarına yemin ediyorlar. İspanya'da büyük yankı uyandıran görüntüleri ülke televizyonları yayınlarken İspanya'nın radikal İslam tehdidi altında olduğuna dikkat çektiler.

Hazırlayan: MURAT ŞİMŞEK

halklailiskiler@aydinlikgazete.com



Medyanın halleri

'Kutluyorum Aydınlikçıları'

Halk TV ekranlarında Cevizoğlu, Çankaya için Tarhan'ı önerdi. Programcının 'Aydınlık, Ulusal Kanal ve İP bu kampanyayı yürütüyor' demesi üzerine 'Bir tek onlar kalmış. Kutluyorum' dedi

Halk TV'de yayımlanan "Şaban Sevinç'le Basın Koridoru" programında önceki gün gündemdeki olaylar değerlendirildi. Şaban Sevinç'in sunduğu programa CHP Ankara Milletvekili Levent Gök, Taraf Ankara Temsilcisi Hüseyin Özyay ve Ulusal Kanal program yapımcısı-Yurt yazarı Halki Cevizoğlu konuk olarak katıldı. Programın sonuna doğru söz Cumhurbaşkanlığı seçimine gelince, Ekmeleddin İhsanoğlu propagandasına tepki gösteren Cevizoğlu, eleştirilerini peş peşe sıraladı.

Cevizoğlu, Ekmeleddin İhsanoğlu'nun nasıl bir politika yürüteceğini bilmediği için desteklemeyeceğini söyledi. "Keşke Levent Gök'ü aday gösterseydik, gönül rahatlığıyla verirdim" diyen Cevizoğlu, "Ekmeleddin İhsanoğlu'nun cevabı ise tokat gibi patladı: "Ekmeleddin İhsanoğlu, Doğu Perinçek'in tımarına alamaz."

Şaban Sevinç ise İhsanoğlu'na karşı kampanyanın arkasında İşçi Partisi'nin (İP) olduğunu söyleyerek Doğu Perinçek'e Fethullahçıların üslubuyla saldırdı. Cevizoğlu'nun cevabı ise tokat gibi patladı: "Ekmeleddin İhsanoğlu, Doğu Perinçek'in tımarına alamaz."

İşte o programdaki diyaloglar:
Halki Cevizoğlu: Ekmeleddin İhsanoğlu'nun cevabı ise tokat gibi patladı: "Ekmeleddin İhsanoğlu, Doğu Perinçek'in tımarına alamaz."

Şaban Sevinç: Bunu Ekmeleddin İhsanoğlu'na sormanız gerekmez mi? Bekle, kampanyası var. Takdir etmezsen oy vermez.

HC: Ben neden sevdiğim insana oy vermiyorum? Bu konularda hiçbir bilgisi olmadığını biliyorum.

ŞS: Herkes "Ben tanıdığım oy ver-

mek istiyorum" derse binlerce aday çıkar.

HC: Çıksın. Hiç tanımadığımızı mı oy vereceğiz?

ŞS: Tanıdığın birini aday çıkar.

HC: Çıkaralım. Emine Ülker Tarhan diyor. Hadi imza verin.

ŞS: Ben belki onaylamıyorum Emine Hanım'ı.

HC: Nesini onaylamıyorsun? Ekmeleddin İhsanoğlu'nun nesini onaylıyorsun?

Levent Gök: Emine Hanım "Ben adayım" diyerek ortaya çıkmadı. Ona da haksızlık etmeyelim. Bir parti genel başkanının aldığı kararın arkasında bütün partililer kararlı şekilde dururlar.

HC: Ülke elden giderken ne genel başkan tanırım, ne bir şey. Atatürk diyor ki "Vatan elden giderse parti neye yarar".

ŞS: Ülkenin iki büyük partisi ve 160 küsur milletvekili aday göstermiş. 16-17 milyon seçmeni temsil ediyorlar.

HC: Zorla alınmış imzalar. Disipline veriz diye korkutular. AKP'yi konuşuyoruz, CHP'yi de tartışalım. İP'yi de tartışalım. Biz Türkiye'yi kurtarmaya çalışıyoruz.

ŞS: İP çıkarsın aday. Cürmün kadar yer yaksın. İP madem o kadar güzel düşünüyor, anlatsın kendini halka, 20 milletvekili çıkaracak kadar oy alsın. Doğu Perinçek'in fikirleri madem o kadar büyük, niye halkı ikna edip oy ala-

mayor. Doğu Perinçek Beyefendi, CHP ve MHP'nin aday gösterdiği kişiyi beğenmiyor. Böyle şey olabilir mi?
HC: Ben İP'yi temsil etmiyorum. Ulusal Kanal'da program yapıyorum. Ulusal Kanal'da İP Genel Başkan Yardımcılarını en ağır şekilde eleştiriyorum.
ŞS: İP'yi temsil ediyorsun demiyorum ama bu dediğin kampanyayı İP, Aydınlik gazetesi ve Ulusal Kanal yürütüyor.
HC: Bir tek onlar kalmış. Kutluyorum onları. Gezi Ruh'u temsil eden bir aday mıdır Ekmeleddin İhsanoğlu, Kürt vatandaşlarımızı temsil eden bir aday mıdır? Deniz Baykal'ı aday yap-saydınız.
ŞS: Doğu Perinçek, 90'lı yıllarda gidip Abdullah Öcalan'ın karşıladığı adam değil mi?
HC: Ekmeleddin İhsanoğlu için Doğu Perinçek'i mi harcıyorsun Şaban-çım... Doğu Perinçek'in tımarına alamaz Ekmeleddin İhsanoğlu.
Ekmeleddin İhsanoğlu'na karşı kampanyanın arkasında İşçi Partisi'nin (İP) olduğunu söyleyerek Doğu Perinçek'e Fethullahçıların üslubuyla saldırdı. Cevizoğlu'nun cevabı ise tokat gibi patladı: "Ekmeleddin İhsanoğlu, Doğu Perinçek'in tımarına alamaz."

Arabistan'da yaşamadım, param Arabistan'dan kazanmadım. Ben her iki kişiyi de tanyorum.
Ekmeleddin İhsanoğlu ölü doğmuş bir adaydır. Oy veremeyeceğim. CHP'nin adayına saygı göstermek zorunda değilim...



Nurcu gazetede çirkin karikatür

Nur cemaatinin yayın organlarından olan Yeni Asya gazetesinde yer alan İsmet İnönü karikatürü tepki çekti. İbrahim Özdamak imzalı karikatürde Türkiye'nin ikinci Cumhurbaşkanı İsmet İnönü, yüzü belli olmayan bir kişinin ayaklarına kapanarak, "Bravo! Yapamadığımızı yaptın" diyor.

Zaman gazetesi de karikatürü yayınladığı haberinde şu cümlelere yer veriyor: "Meclis'te torba kanuna eklenecek bir madde ile Risale-i Nur devletin tekeline alınacağı söylentileri üzerine sosyal medyada durdurulma-

sına ilişkin kampanya başlatıldı. Süreç belirsizliğini koruyan Yeni Asya gazetesi yayınladığı bu karikatür ile tek parti döneminde uygulanmak istenen ve başarısız olan Risale-i Nur Külliyyatı'nın durdurulması işleminin başarıldığına vurgu yapıyor."



Hiçbir yayınevi 3 aydır Risale-i Nur basamıyor

SÖZCÜ

Soner Yalçın



CHP'nin sorunu

...Hanımlar ve Beyler!

Türkiye, siyasal tarihinde ilk kez iki türlü seçim yapıyor ve acemi siyasetçiler, ikinci turda yapılması gereken tartışmaları bize birinci turda yapıyor! Bu nasıl bir siyaset mühendisliğidir, yoksa bunun adı halktan kopukluk mudur? Ekmeleddin İhsanoğlu'na mecbur olduğumuzu söyleyenler bu dört yürekli CHP'linin başarılarından bi-haber mi?

Bakınız; 13 Şubat 2014 tarihinde bu köşede şöyle yazdım: "CHP'nin en temel sorunu, inançsızlık!..

Inançsızlık çözücüdür, yıkım getirir. Siz koca Roma İmparatorluğu'nu neyin yıktığını sanıyorsunuz?

Siz Sovyetler Birliği'nin ekonomik yetersizlikten mi yıkıldığını sanıyorsunuz?

Genel kabullerle hareket eder-seniz çok yanlışsınız...

Çözüldüğü tarihte Sovyetler Birliği'nin ne ekonomik ne teknolojik sorunu vardı. Bu sebeple Batı'daki tüm Sovyetologlar, yıkıma çok şaşırıyor. Hiç beklemiyorlardı. Yani: Sovyetler Birliği'ni, umutsuzluğu kimlik haline getiren bürokratik elitin inançsızlığı yıktı. Bu tespitten sonra sormak durumundayım: Bizim cumhuriyet aydınlanmamız nasıl Ortaçağ'a dönüştü? Mustafa Kemal'in kurduğu cumhuriyet nasıl bu kadar geriledi, vasatlaştı, bayağlaştı?

Gelinen bu noktada CHP'nin devrimciliğinden halklıktan uzaklaşan kadrolarının payı yok mu?..

Evet, yazı buydu... İnsanlığın uzun yürüyüşüne nefesi yetecek yığıt insanlar gerekiyor; koltuğun kölesi olanlar değil; hepsi bu...

Muhalefetteki 'yandaşlık!'

Halki Cevizoğlu, İhsanoğlu'nun adaylığının ardından Halk TV'den istifa etmişti. Cevizoğlu 17 Haziran günü Yurt'taki köşesinde şunları yazmıştı:

Hep "iktidar yandaşı" gazeteciler var sanıyorduk. Şimdi ortaya "muhalefet yandaşları" çıktı! Bakın dünden beri TV'lerde neler diyorlar?

-Karsının başı açık!
-Kendisi Nazım Hikmet'i Arapçaya çevirdi!

-Atatürk'le ilgisi sorunu yok! Bu mudur yani?

Yazıklar olsun!

Bugüne kadar çatı adayınız İhsanoğlu'nun bir başarısını gördünüz mü? Irak'ın, Suriye'nin işgali ve bölünmesine nasıl engel oldu? Atatürk ve Cumhuriyet adına hangi açıklaması ve mücadelesi var?

İlk tepkiyi dün ben koydum ve Pazar günü ilk programı (Düşünce Fırtınası) yaptığım Halk TV'den istifa ettim. Nedeni şu: Halk TV'deki arkadaşlar -inanmayarak da olsa- CHP'nin bu "balon ve şeriatçı adayını" destekleyecekler, destekliyorlar. Benim böyle bir ortamda orada eleştiri yapmanın hem mümkün olmadığını, hem de arkadaşlara zarar vereceğini düşündüm. Ve istifa ettim.

Ekmeleddin İhsanoğlu'nun fedaisi

"Çatı adayı", iktidardan sonra muhalefetin yandaşlarının iyice kendilerini belli etmelerine sebep oldu. Kılıçdaroğlu ve Bahçeli'nin İhsanoğlu ismini açıklamaları tüm kesimlerde çok etkisi yaratmış,

CHP içerisinde tepki dalgası yükselmişti. Cumhuriyet gazetesi 17 Haziran'da "CHP'de çatı çatırdaması" manşetiyle çıktı. Haberde CHP örgütlerinin adaya büyük tepki gösterdiği belirtildi. Cumhuriyet yazarlarından Hikmet Çetinkaya, gazetesinin o manşetine tepki göstererek "CHP'de 'çatının çatırdaması' diye bir şey yok! Ulusalçılık da kimsenin tekelinde değil!" demişti. (18.6.2014)

Cumhuriyet, sonraki günler bırakın tepkileri haber yapmayı, İhsanoğlu güzellemesinden geçilmez oldu.

Çetinkaya da İhsanoğlu'nu eleştirilere saldırdı. Çetinkaya, önceki gün 1930'ların CHP'sini eleştiren, PKK ile müzakereleri savunan CHP'lilere sahip çıkarak şunları yazdı: "Atatürkçülüğü, ulusalcılığı tekeline alanlar, bundan çıkar sağlayanlar. 1930'ların özlemini çekenler, Bekaa Vadisi'ne bir zamanlar kamp kurup, Öcalan'la kardeş olanlar..."

Ayrıntıya girmeye gerek yok, tanıyor sunuz!

Bunların amaçları Kemal Kılıçdaroğlu'nu devirmek, Atatürkçülüğü, laikliği kullanarak...

Malum partinin gazetesi CHP'yi kanştırıp RTE'ye Cumhurbaşkanlığı yolunu açmak, böylece Erdoğan'ın köşeye çekilmesini sağlamak istiyor, Atatürk'ün partisindeki milletvekilleri..."

Hikmet Çetinkaya, Aydınlik'ta yer alan "Cumhuriyet'te Atatürkçüler tasfiye ediliyor" haberinin ardından, Aydınlik ve Doğu Perinçek'i hedef almıştı. Çetinkaya'nın yazısında, F tipi yalanlar sıralanmıştı.

"DEĞİŞTİK"

Hikmet Çetinkaya, 2011'de Fethullah Gülen cemaatinin Gazeteciler ve Yazarlar Vakfı'nı ziyaret etmişti. Ziyaretle ilgili Doğan Akın'ın aktardığı detaylara göre vakfın yöneticilerinden biri, Çetinkaya'ya, "Uzun yıllar boyunca çok sert biçimde eleştirdiği Gülen cemaatinin temsilcileriyle buluşmayı neden kabul etti"ğini sormuş, Çetinkaya da "Vakfa gel, dediler gittim. 2 saat kadar kahvaltı yaptık... Değiştik, hem ben değiştim, hem de siz" yanıtını vermişti.



televizyon

YAYIN AKIŞI

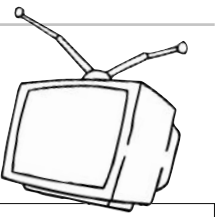

ULUSAL KANAL	Cem TV	KANAL B	CNN TÜRK	ENTV			SHOW	tv8
08.00 Semra Topçu ile Güne Başlarken 10.00 Ezgi Degirmencioğlu ile Haber Saati 11.00 Medya Mahallesi 13.00 Haber 14.00 Öğleden Sonra 17.00 Akşam Haberleri 17.35 Ekonomi 19.00 Gezi Anket 20.00 Gezi Anket 21.00 Halk Arenası	07.00 Klip Saati 10.00 Sağlıkla Yaşam 12.00 Anadolu'nun 7 Rengi 13.00 Haber 13 14.00 Dizi 15.00 Türk Filmi 17.00 İstekleriniz 18.30 Ana Haber 19.30 Cem İbadeti 21.45 Yolu Sürenler	09.20 Belgesel 10.00 Biz Bize 13.30 Söz İstanbul'da 14.20 Habercinin Saati 15.30 Dünyadan 17.30 Ekonomi 18.30 Günce 20.00 Ana Haber 21.00 Birebir 21.30 Bizim Türküler 23.00 İslam ve İnsan	09.00 Parametre 10.20 Spor 11.00 Haber 12.00 Haber Merkezi 13.00 Öğle Bülteni 14.00 Günün İçinden 16.00 Eğitim ve Başarı 16.30 Paramiz 18.00 Ana Haber 19.00 Spor Ana Haber 19.30 Afiş 21.30 Eğrisi Doğrusu	10.30 Kupa Bülteni 11.00 Haber 12.00 Haber Merkezi 13.00 Öğle Bülteni 14.00 Günün İçinden 14.20 Haber Aktüel 15.25 NTV'ye Sorun 16.00 Günün İçinden 18.00 Ana Haber 19.00 Akşam Haberleri 20.00 Ana Haber 21.30 Ne Oluyor	07.30 Günaydın 10.00 Film: Görünmez Köpek 12.00 Çok Güzel Hareketler Bunlar 13.30 Gün Arası 14.00 Ben Bilmem Eşim Bilir 17.00 Arka Sokaklar 18.50 Koca Kafalar 19.00 Ana Haber 19.50 Spor 19.45 Çarkıfelek	06.45 Bugün 09.00 Beni Affet 10.00 Dürüye'nin Güçlümleri 12.30 Evlerden Biri 14.30 Küçük Kadınlar 16.30 En Güzel Bölüm 17.00 Baba Ocağı 19.00 Ana Haber 20.00 Mehmet Ali Erbil'e Eyvah Düşüyorum 22.15 Kardeş Payı	08.30 Hayat Bilgisi 10.00 Fırtına 12.00 Gülben 14.00 Lezzet Haritası 15.00 Misafir Ol Bana 18.00 Pepee 19.00 Ana Haber 19.45 İftar 21.00 Güldür Güldür Show 23.15 Film: Ayakta Kal	07.00 Teksus 08.40 Arazimde Kalsın 12.00 Özge ile Yeni Hayat 14.30 Anlatıcaklarım Var 16.45 Flashpoint 18.15 Çizgi Filmler 18.45 Arda'nın Mutfağı 19.45 Oynat Bakalım 22.15 Çok Güzel Hareketler Bunlar
atv	TRT 1	TRT HABER	HABER TÜRK	meltem	cnbc-e	e2	FOX	
07.00 Kahvaltı Haberleri 10.15 Kara Para Aşk 13.00 Kızlar ve Anneleri 15.00 Ailemin Kralı 16.40 Zahide ile Yetiş Hay-ata 19.00 atv haber 21.45 Şoray Uzun'la 7'de 7 23.00 Kim Milyoner Olmak İster	08.35 Osmanlı Tokadı 10.45 Beni Böyle Sev 13.30 Leyla ile Mecnun 15.05 Süper Dadı 16.20 Seksenler 19.10 Ramazan Sevinci 20.55 Ana Haber 22.50 Film: Son Samuray	10.35 Dünya Kupası Özetler 11.35 Afrika'nın Rengi 12.00 Haber 14.00 Haber 14.35 Gündem 15.30 Haber Özet 15.35 Gündem 18.00 Haber 18.25 Siberya 20.00 Ana Haber 21.00 Ömür Dedimin 22.00 Ana Haber	09.00 Günün Ajandası 10.00 Habercin Olsun 12.00 Öğle Ajansı 13.00 Haber Masası 14.40 Ekonomide Görünüm 15.00 Güne Bakış 16.35 Ekonomide Görünüm 17.00 Ana Haber 18.00 Akşam Raporu 20.00 Basın Kulübü 21.00 Habertürk Özel 23.00 Gece Bülteni	09.30 Gündem Özel 11.00 Nazım Usta ile Mutfak Keyfi 12.30 Parantez 13.30 Film 15.00 Hong Gil Dong 16.00 Hayat ve Sağlık 16.30 Safa Geldiniz 19.00 Sporaktif 19.30 Ana Haber 20.15 Hong Gil Dong 21.30 Hayat ve Sağlık	07.00 Geri Sayım 10.00 Piyasa Ekranı 12.00 Finans Cafe 14.30 İş Dünyasından 16.00 Kapanışa Doğru 17.30 Piyasaya Bakış 18.00 Robot and Monster 18.30 Monsters vs. Aliens 19.00 Revolution 20.00 Mike and Molly 21.00 CSI: NY	10.00 The Carrie Diaries 11.30 How I Met Your Mother 13.00 Cleveland Ateşi 13.30 The Big Bang Theory 14.00 The Carrie Diaries 15.00 The Simpsons 7.00 Hot in Cleveland 20.00 Ellen Show 21.00 Person of Interest 22.00 The Tonight Show 23.00 Breking Bad	16.45 Çalar Saat 10.00 Yemek Aşkına 11.00 Bir Aşk Hikayesi 13.30 Unutma Beni 15.45 Fatih Harbiye 18.00 Ramazan Sofraları 19.00 FOX Haber 19.30 Çocuklar Duymasını 20.30 Kocanın Ailesi	09.10 Annem 11.10 Kavak Yelleri 13.10 Güzel Çirkin 15.10 Kuzey Güney 17.20 Ejder Avı 18.30 Painkiller Jane 19.45 Kant 23.30 Ah Biz Kadınlar

T.C. BAKIRKÖY 1. ICRA VE İFLAS MÜDÜRLÜĞÜNDEN BASİT TASFİYEDE ALACALILARI DAVET İLANI

DOSYA NO: 2014/24 İflas

MÜFLİS KİMLİĞİ VE YERLEŞİM YERİ-SİCİL NO:

MÜFLİS : ROTAMAT BASIM YAYIN LIMITED SİRKETİ

Adresi : T.Özal Cad. Çelik ve Yenal Endüstri Merk K. B.N.117 İkitelli İst.

Tic.Sic.No : (İst.Tic. Sic. Mem.nun 555058 sicil numarasında kayıtlı)'nin dosyasının tetkikinde;

İFLAS TARİHİ : Bakırköy 8. Asliye Ticaret Mahkemesinin 2013/443 sayılı dosyasından 13/05/2014 tarihinde iflas kararı vermiştir, kayıtlı müflisin dosyasının tetkikinde;

Yukarıda adı yazılı müflisin, iflas dairesince defteri tutulan mallarının bedelleri tasfiye giderlerini koruyamayacağı anlaşıldığından, basit tasfiye usulünün uygulanmasına karar verilmiştir.

Bu sebeple alacaklıların, ilan tarihinden itibaren 30 gün içinde alacaklarını ve iddialarını bildirmeleri, bu müddet içinde alacaklılardan birinin giderleri peşin vermek sureti (Yön. Md. 53) ile tasfiyenin adı şekilde (Md.219) yapılmasını isteyebileceği,

İİK.nun 218. maddesi gereğince ilan tebliğ olunur 27/06/2014

(İİK. Md. 218)

BASIN: 42691 (www.bik.gov.tr)

Kültür Sanat

Hazırlayan: ECE KIRBAS
halklailiskiler@aydinlikgazete.com

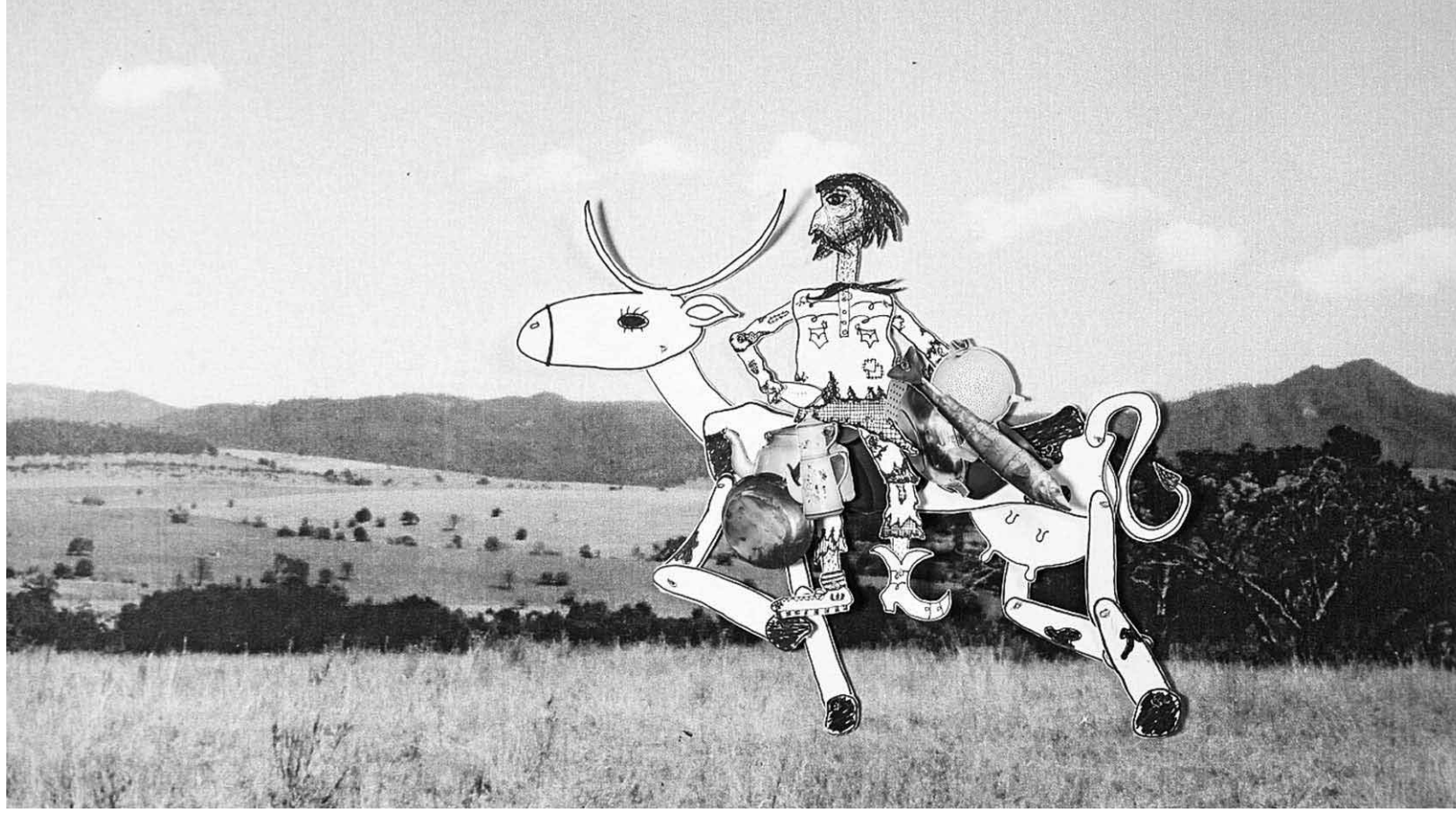
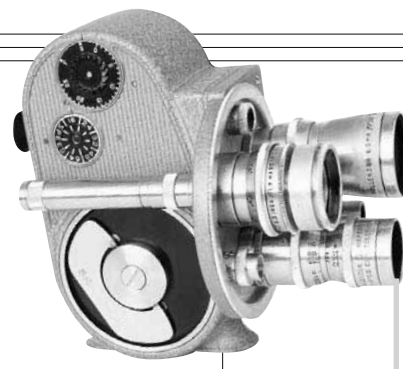

En iyileriyle Meksika Sineması

1993 yılından beri çağdaş sanatın gelişmesine destek sağlayan Akbank Sanat, Temmuz ayı boyunca yeni dönem Meksika sinemasını misafir ediyor.

Akbank Sanat, İstanbul Cervantes Enstitüsü, Meksika Büyükelçiliği, AMEXCID (Meksika Uluslararası İşbirliği Ajansı) ve IMCINE'nin (Meksika Film Enstitüsü) işbirliğiyle Temmuz ayı boyunca "Yakın Dönem Meksika Sineması"nın seçkin örneklerini izleyici ile buluşturuyor.

YOLLARDA BİR HİKAYE

Etkinlik kapsamındaki gösterimlerde Meksika sinemasının dünya çapında bilinen filmleri yer alıyor; **Odin Salazar Flores**'in yönetmenliğini yaptığı, 9 Temmuz ve 19 Temmuz'da gösterilecek olan 2011 yapımı film "**Davarlar**" (Burros), 1940'larda Meksika'nın güneyindeki Tierra Cliente yöresinde yaşayan 10 yaşındaki Lautaro isimli çocuğun hikayesini anlatıyor; Babası ölünce 60 km. uzakta ya-

şayan halasının yanına gönderilen Lautaro, evine dönmeye karar verir. Yolda kendisine yardımcı olan birçok insanla tanışan Lautaro'nun yol hikayesini...

El Corralito'daki çiftçilerinin zor ama basit ve güzel yaşamından kesitler sunan **Lupe ve İneği** (Lupe El De La Vaca) 16 Temmuz ve 19 Temmuz'da; aynı aileye mensup üç kadının gözünden aşk ve ilişkileri anlatan "**Birlikte Kalabilmek İçin Reçeteler**" (Cilantro Y Perejil) 12 Temmuz ve 23

Temmuz'da ve **Laura Gardos Velo**'nun yönettiği, Mexico City'de kız arkadaşıyla sessiz bir yaşam sürerken geçimini aydınlatmak ve büyükbabasıyla tanışmak üzere her şeyi geride bırakarak İspanya'ya gitmeye karar veren Andres'in hikayesi, 2011 yapımı film "**Yıllar Sonra**" (Anos Despues) ise 26 Temmuz'da izleyici ile buluşacak.

Akbank Sanat'ta orijinal dillerinde (İspanyolca) ve Türkçe altyazılı gösterilecek olan filmler ücretsiz olarak izleyiciyle buluşacak.

VİZYONDAKİLER



'Gece Planı' (Night Moves)

Üç çevre aktivisti Josh, Dena ve Harmon yaşadıkları toprakların geleceği için endişelenmektedirler Çevrelerindeki insanların umursamazlığı canlarına tak etmiştir, bir şeyler yapmak için harekete geçmek gerektiğini hissediyorlar ve bir plan yaparlar. Plan, birlikte bir barajı havaya uçurduktan sonra herkesin kendi yoluna gitmesi. Ama işler sarpa sarar...

Vizyon tarihi: 04 Temmuz 2014
Yönetmen: Kelly Reichardt
Oyuncular: Dakota Fanning, Jesse Eisenberg, Peter Sarsgaard, Logan Miller, Alia Shawkat
Yapım: 2013 - ABD



'Takip' (The Rover)

Batı ekonomisinin çöküş yaşamalarının on yıl ardından, Avustralya madenleri halen daha aktiftir; canlı kalmayı başaran endüstri, umutsuz ve tehlikeli adamların hedefi olmuştur. Eric, böyle bir suç örgütü tarafından soyulur. Kanun ya da yasanın kalmadığı bu yerde artık aklındaki tek düşünce intikamdır.

Vizyon tarihi: 04 Temmuz 2014
Yönetmen: David Michôd
Oyuncular: Robert Pattinson, Guy Pearce, Scoot McNairy, Susan Prior, Nash Edgerton
Yapım: 2014 - ABD, Avustralya

Dansçılar, hepiniz birer kazanansınız



DENİZ OLGAY YAMANUS

halklailiskiler@aydinlikgazete.com

"4. Uluslararası İstanbul Bale Yarışması ve Festivali" geçtiğimiz günlerde sonuçlandı. Yarışmanın gerçekleştirelmesinde emeği geçen herkesi kutluyorum. Bir bale yarışmasına ne kadar çok ihtiyacımız varmış... Türkiye'nin sanatsal kimliğinin vurgulanması ve dünya dans sanatına yeni açılımlar kazandırması hedefiyle yaşam bulan bu yarışmada bir kez daha genç dansçılara önemli bir prestij, referans ve kariyer fırsatı verdi.

26 Haziran gecesi, Bale sanatına gönül vermiş herkesin hazır bulunduğu gecede, Rengim Gökmen açılış konuşmasında "Balenin ilk adımları 40'lı yıllara dayanıyor. Yeşilköy'de küçücük bir binada başlayan o adımlar, 65 yıl sonra devasa 6 Müdürlüğümüzdeki kampanyalarımız, Bale Festivallerimiz

ve gurur duyacağımız dansçılarımız, koreograflarımız, libretto yazarlarımız ve bestecilerimiz, Türk Bale ekolünü oluşturdu. Bale bütünü ile bir Cumhuriyet çocuğudur. Osmanlı döneminde kökleri olmayan, Cumhuriyet döneminin yarattığı kültürel hamlelerin sonucu olan bir sanat dalıdır. Bu kıvamımızı bütün dünyaya taşımak amacıyla, Devlet Opera ve Balesi gayretlerini, çabalarını sürdürüyor" dedi.

Jüri başkanı İrek Mukhamedov ise, dansçılara güven veren konuşması ile alkış aldı: "Bu yarışmanın sonucu ne olursa olsun, ona yapılan hazırlık, stüdyolardaki çalışma, temsilinizde sarf ettiğiniz enerji hiç bir zaman kaybolmaz. Hafızanızda kalmaya devam eder ve ilerlemenize yardımcı olur. Bu yüzden bizim gözümüzde HEPİNİZ BİRER KAZANANSINIZ. Ancak ne yazık ki, yarışma yarışmadır. Ve jürinin üzerine

düşen görev, altın, gümüş ve bronz vermektir. Bunun kalbinizi karmasına izin vermeyin. Unutmayın, önemli olan deneyimdir."

14 ülkeden 31 genç dansçının katıldığı ve bir hafta boyunca kıyasıya gerçekleşen yarışmada, ödül alan dansçılardan yarışmaya Beyaz Rusya'dan katılan Kanstantsin Geronik ve Liudmila Khitrova'ya madalyalarını TÜRKSOY Genel Sekreteri Düsen Kaseinov verdi.

Ödüle değer görülen Oley-siya Shaytanova (Ukrayna), Julian Mackay (ABD), Eun Hye Kaan (Güney Kore), Takatoshi Machiyama (Japonya), Büşra Ay ve İlhan Durgut'a başarılar diliyoruz.

Bu yarışma, Türk balesinin, ulaştığı çağdaş düzeyi, uluslararası platformdaki yarışmalar ve festivaller ile kanıtlandığının bir göstergesi... Ayrıca yarışmaya katkılarından dolayı Uluslararası Türk Kültürü Teşkilatı'na (Türksoy) TEŞEKKÜRLER...

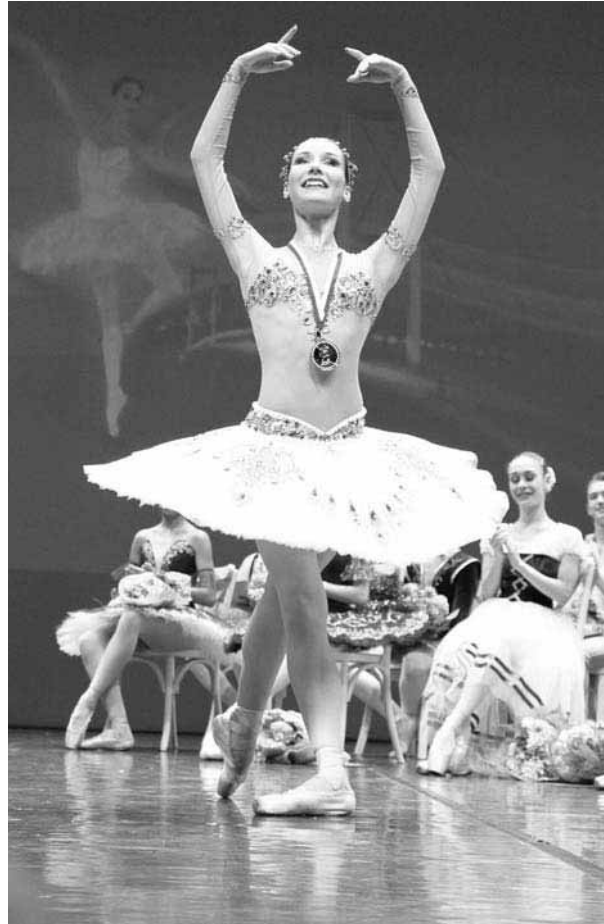

'Gözümün Nuru' Moskova'dan ödülle döndü

Hakkı Kurtuluş ile Melik Saraçoğlu'nun hem yönettiği hem de başrolünü üstlendiği "Gözümün Nuru" filmine bir ödül de Moskova Film Festivali'nden geldi!

Kapanış töreni "Rossiya" tiyatrosunda yapılan 36. Uluslararası Moskova Film Festivali'nde jüri özel ödülünü alan ve yönetmen Melik Saraçoğlu'nun gerçek hayat hikayesine dayanan "Gözümün Nuru", göz retinasında yaşadığı ciddi bir rahatsızlık sonucu gözlerini tamamen kaybetme korkusuyla tam 40 gün boyunca gözleri bandajlı yatmak zorunda kalmasıyla başlıyor...

Uluslararası Moskova Film Festivali'nde büyük ödül ise Japon yönetmen Kazuyoshi Kumakiri'nin "My Man" filmine gitti. Filmde başrol oynayan Tadanobu Asano en iyi erkek oyuncu ödülünü almaya hak kazandı. "En iyi yönetmen" ödülünü "Da i Da" filmiyle Valeriya Germanika aldı. "Glubokaya Lyubov" (Derin Aşk) filmiyle Polonyalı yönetmen Yan Matušinsky en iyi belgesel film ödülünü almaya hak kazandı.

19-28 Haziran tarihleri arasında yapılan Uluslararası Moskova Film Festivali'nde 75 bin seyircinin izlediği 367 film gösterildi.

ABD'li yönetmen Paul Mazursky'e veda

Senarist, oyuncu ve yönetmen Paul Mazursky 84 yaşında hayata veda etti.

5 Oscar adaylığı bulunan Amerikalı yönetmen, Los Angeles'ta yaşadığı hastanede geçirdiği kalp krizi sonucu, 84 yaşında hayata veda etti. Beverly Hills Macerası gibi

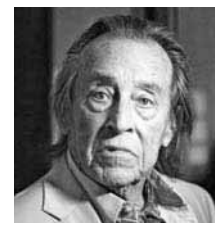

hit filmlerin yönetmenliğini üstlenen Paul Mazursky, Stanley Kubrick'in Korku ve İstek, Carlito'nun Yolu, Karınca Z gibi filmlerde yer almakla beraber, "The Twilight Zone", unutulmaz dizi "The Sopranos" ve "Curb Your Enthusiasm" gibi dizilerde de oyuncu olarak yer aldı.

T.C. SAMSUN 2. ASLİYE HUKUK MAHKEMESİNDEN KAMULAŞTIRMA İLANI

ESAS NO: 2014/215 Esas

Davacı, SAMSUN BÜYÜKŞEHİR BELEDİYESİ BAŞKANLIĞI ile Davalı, AZİZE BULBUL arasında mahkememizde görülmekte olan Kamulaştırma (Bedel Tesbiti Ve Tescil) davası nedeniyle;

Büyükşehir Belediye Encümenininin 27/12/2013 tarih ve 659 sayılı kararıyla, yürürlükteki imar planı gereğince yolda kalan Samsun ili İkdam ilçesi Pazar Mah. 573 ada 13 parsel ve bu parsel üzerinde yer alan binanın kamulaştırılmasına karar verilmiştir. Kıymetli Takdir Komisyonunun raporunun düzenlenmesinden sonra taşınmaz maliki yukarıda isim ve soyadı yazılı davalıya tebligat

yapılarak 15 gün içinde taşınmazın anlaşma yoluyla Büyükşehir Belediye Başkanlığı'na satmak veya satmamak konusundaki taleplerini yazılı olarak bildirmeleri istenilmiş ise de; anlaşma konusunda bir sonuç alınmadığından;

Mahkememize 2014/215 Esas numaralı tespit ve tescil davası açılmıştır. Bu dava sonucunda tespit edilecek bedel Ziraat Bankası Samsun Merkez Şubesine davalı adına açılacak hesaba yatırılacaktır. 2942 Sayılı Kamulaştırma Yasasının 10. maddesinin 4. bendi uyarınca ilan olunur. 11/06/2014

BASIN: 42485 (www.bik.gov.tr)

Resmi İlanlar www.ilan.gov.tr'de

T.C. BAKIRKÖY 1. ICRA VE İFLAS MÜDÜRLÜĞÜNDEN BASİT TASFİYEDE ALACALILARI DAVET İLANI

2014/23 İFLAS

MÜFLİS KİMLİĞİ ve YERLEŞİM YERİ-SİCİL NO:

MÜFLİS : LEON REKLAM VE PRODÜKSİYON SANAYİ VE TİCARET LTD ŞTİ

Adresi : Yakuplu mah. 118. Sk. No. 19 D.4 Beylikdüzü /İST.

Tic.Sic.No : 492353

İFLAS TARİHİ : Bakırköy 17. Asliye Ticaret Mahkemesininin 2013/299 sayılı dosyasından 07/05/2014 tarihinde iflas kararı verilmiştir.

Kayıtlı müflisin dosyasının tetkikinde;

Yukarıda adı yazılı müflisin, iflas dairesince defteri tutulan mallarının bedellerinin tasfiye giderlerini koruyamayacağı anlaşıldığından basit tasfiye usulünün uygulanması kararlaştırılmıştır. Bu sebeple alacaklıların bu ilan tarihinden itibaren 30 gün içinde alacaklarını ve iddialarını bildirmeleri, bu müddet içinde alacaklılardan birinin giderleri peşin vermek sureti ile tasfiyenin adı şekilde yapılmasını isteyebileceği İcra ve İflas Kanununun 218 inci maddesi gereğince ilan olunur. 27/06/2014

(İİK m.218) * Bu müddet, iflas dairesince yirmi gündün az ve iki aydan çok olmamak üzere tayin edilir.

* : Bu örnek, bu Yönetmelikten önceki uygulamada kullanılan Örnek 162'ye karşılık gelmektedir.

BASIN: 42693 (www.bik.gov.tr)

Resmi İlanlar www.ilan.gov.tr'de

Kültür Sanat

Hazırlayan: ZEYNEP BİLGİN halklailiskiler@aydinlikgazete.com

POLONYALI CAZCILAR FESTİVALDE

GÜNÜMÜZ caz sahnesinin en yaratıcı isimleri arasında gösterilen Stanko ve öncesinde sahne alacak olan Mozdzer Danielsson Fresco Trio, bugün saat 21.00'de Cemal Reşit Rey Konser Salonu'nda müzikseverlerle buluşacak. Polonya cazının son on yıldaki en parlak isimlerinden, piyanist, besteci

ve yapımcı Leszek Mozdzer, uluslararası caz dünyasının önde gelen müzisyenlerinden İsveçli başçı, çellist, besteci ve aranjör Lars Danielsson ve müziğinde birçok geleneği harmanlayan İsraili vurmali çalgılar ustası Zohar Fresco ile "Mozdzer Danielsson Fresco Trio" adı altında bir araya geliyor.

Bu üçlünün sahne performansı sonrasında ise Polonyalı trompetçi ve besteci Thomas Stanko dörtlüsü sahne alacak. Avrupa'nın ilk "free jazz" trompetçisi olarak anılan Stanko, bugüne kadar 37 albüm çıkarttı; birçok film ve tiyatro yapımının müziklerine imza attı.



H-ECE



Resneli Niyazi'nin izinde!

1908'de bugün, Kolağası Ahmet Niyazi Bey, dahil olduğu İttihat ve Terakki Cemiyeti'nin onayıyla dağlara çıktı. Kimdir "Resneli Niyazi?"

Benim Resneli Niyazi ile tanışmam (!) ilginçtir. Yakın dostlarımızdan birinin arkadaşıdır Resneli'nin torunu, Ahmet Niyazi Resnelioğlu. Daha tanışır tanışmaz aramızda sıcak bir dostluk oluştu. İlk önce bir ev sohbetinde ondan dinledim "Hürriyet Kahramanı"nın hikâyesini. Sonra dostumuz Sunay Akın yine bir araya getirdi bizi bir gösterisinde. Öykülerinden birinin kahramanıydı Resneli Niyazi. "O, gerçek bir kahraman." Torununu gururla tanıttı sevenlerine. Sahnede ağlamaktan konuşamayan bir adam! Seneler sonra "Ece, ben o gün hiçbir şey anlatamadım dedem hakkında!" dedi. Aslında, onurlu tavrıyla o kadar çok şey anlatıyordu ki!

Tam 12 yıl sonra eşim, arkadaşlarına gerçek bir kahramanın hikâyesini anlatmak için düştü yine Resneli Niyazi'nin peşine. Torunu Resnelioğlu'yla buluşturdum dostlarını. O gün yine bir araya geldik. Resnelioğlu, anlattı dedesinin hikâyesini.

HÜRRIYET, EŞİTLİK, ADALET İÇİN...

1873'te Resne'de doğan Niyazi Bey, Harbiye'yi bitirince 1879'da Osmanlı-Yunan savaşına katılır. Savaşta yararlılıklar gösteren Resneli'nin mücadelesi Sırp ve Bulgar çeteleriyle devam eder. Kahramanlığı Balkanlar'da dilden dile dolaşmaya başlar. 2. Abdülhamit'in baskısı halkı bunaltmıştır. O, İttihat ve Terakki cemiyetinin stratejisi doğrultusunda 200 adamıyla 3 Temmuz 1908'de Manastır'da dağa çıkar. Özgürlük için halk adına direnmektedir. "Vatan fedaisi" olarak şöhret yapan Niyazi Bey'in mücadelesi sadece Osmanlı'da değil Avrupa'da da ses getirir. Hatta Paris'te bir kartpostalı basılır ve bu kartpostal "Le Heros de la Liberte" adıyla Rumeli'den Arabistan'a kadar yayılır. Bu mücadelenin sembolü ise Resneli ve adamlarının dağda önlerine çıkan bir geypiktir. Bu geypikün kutsallığına inanılır ve gazeteci Ahmet Samim, bu direnişi taçlandırır ve geypikimize "hürriyet geypiki" adını verir. Abdülhamit, Resneli'yi öldüremeyince Meşrutiyet'i tekrar ilan etmek zorunda kalır ve Kanuni Esasi yürürlüğe girer. Kahramanımız, ayak başlığı her yerde büyük gösterilerle karşılanır. 31 Mart Olayı'nda da fedailerle Hareket Ordusu'na katılır. İsyân bastırılınca Resne'ye çekilir ve daha sonra Balkan Savaşı'nda yerini alır.

MEŞRUTİYETLER OLMASA, CUMHURİYET OLMAZDI!

Bilirsiniz, vatan için yaptıklarınız cezasız kalmaz! Niyazi Bey, 1913'te Arnavutluk'ta öldürülür. Torunu Resnelioğlu, yıllarca dedesinin mezarını arar ve Hürriyet-i Ebediye Tepesi Şehitliği'ne sembolik de olsa gömülmesi için mücadele eder ama garip nedenlerden (!) dolayı bir türlü bu, gerçekleştirmez.

Atatürk "Eğer Meşrutiyetler olmasa, Cumhuriyet olmazdı. Resneli Niyazi gibi Meşrutiyet önderlerine çok şey borçluymuz!" der.

Sunay Akın'ın dediği gibi "2013, Hürriyet Kahramanı'nın 100. ölüm yıldönümüydü ve hiç kimse bunun farkında değildi." Ve tabii bir şeyler yapmak ve harekete geçmek gerekiyordu. Şu sıralar Kaynak Yayınları'nda. "Resneli Niyazi'nin Hatıratı"ni basma hazırlığında. Çocuklarımız Che Guavera'yi bilir de nedense Resneli Niyazi'yi bilmez! Anlatmak, hatırlatmak lazım. Özellikle "Ergenekoncu Resneli" diyenlere, onun gölgesinden korkanlara...

20. yüzyılın yüz akı edebiyatçısı

İnsanın, insanlığın sorunları üzerine düşünen, yapıtlarında insanı derinden kavrayan ve sarsan, sömürü ve köleleştirmeye karşı insan vicdanının çığlığı olan bir yazardır Cengiz Aytmatov

ÖNER YAĞCI

DOĞAYI ve insanı anlatmanın en büyük ustalarından biri, bilgeliğiyle yaşamı aydınlatan dev bir romancı, haksızlıklara karşı çığlık ve hep sevgiyi anlatan bir yazardır Cengiz Aytmatov (12 Aralık 1928 - 10 Haziran 2008). "Her yazar bir milletin çocuğudur ve o milletin hayatını anlatmak, eserlerini kendi milli gelenek ve törelerini kaynak alarak zenginleştirmek zorundadır. Ben... kendi milletimin geleneklerini ve hayatını anlatıyorum. Fakat orada kaldığımız takdirde bir yere varamazsınız. Edebiyatın milli hayatı ve gelenekleri anlatmanın ötesinde de hedefleri vardır. Yazar, ufkunu 'millî' olanın ötesine doğru genişletmek ve 'evrensel' olana ulaşmak için gayret göstermek durumundadır. İyi yazar 'tipik insanı' ortaya koyma ustalığına erişen yazardır" diyor bir yazardır.

ÇAĞDAŞ BİR DESTANCI

Kuşaktan kuşağa akıp gelen görkemli Er Manas destaniyle birlikte Kırgızların masal, efsane, türkü destan, atasözleri gibi müthiş bir kültür hazinesi Aytmatov'un doğal malzemesidir. İnsanın, insanlığın sorunları üzerine düşünen bir aydın ve düşündüklerini edebiyat aracılığıyla aktaran bir romancı ve öykücüdür. Çarlığın köleleştirdiği Kırgız halkının uzun dilsizlik yıllarından sonra yeniden doğuşunun habercisidir. O, bir türkü gibi insanların yüreklerine seslenen bir çağdaş destancıdır. Edebiyatın görevinin "kendî varlığını kavramak, insanlık deneyiminin bütünlüğüne, temel ülkülerine uygun insanların yetiştirilmesine çalışmak" olduğunu düşünen Aytmatov yapıtlarını, bunun sağlanması için insan kişiliğini çözümlemenin gerektiği doğrultusunda yaratmıştır.

Edebiyatın insanlar arasında ortak dünyalar oluşmasına yardım ettiği, önemini her geçen gün artırdığını vurgular Aytmatov. Din, felsefe, bilim adına insanların birbirine düşürüldüğünü, bunun geçmişte olduğu gibi

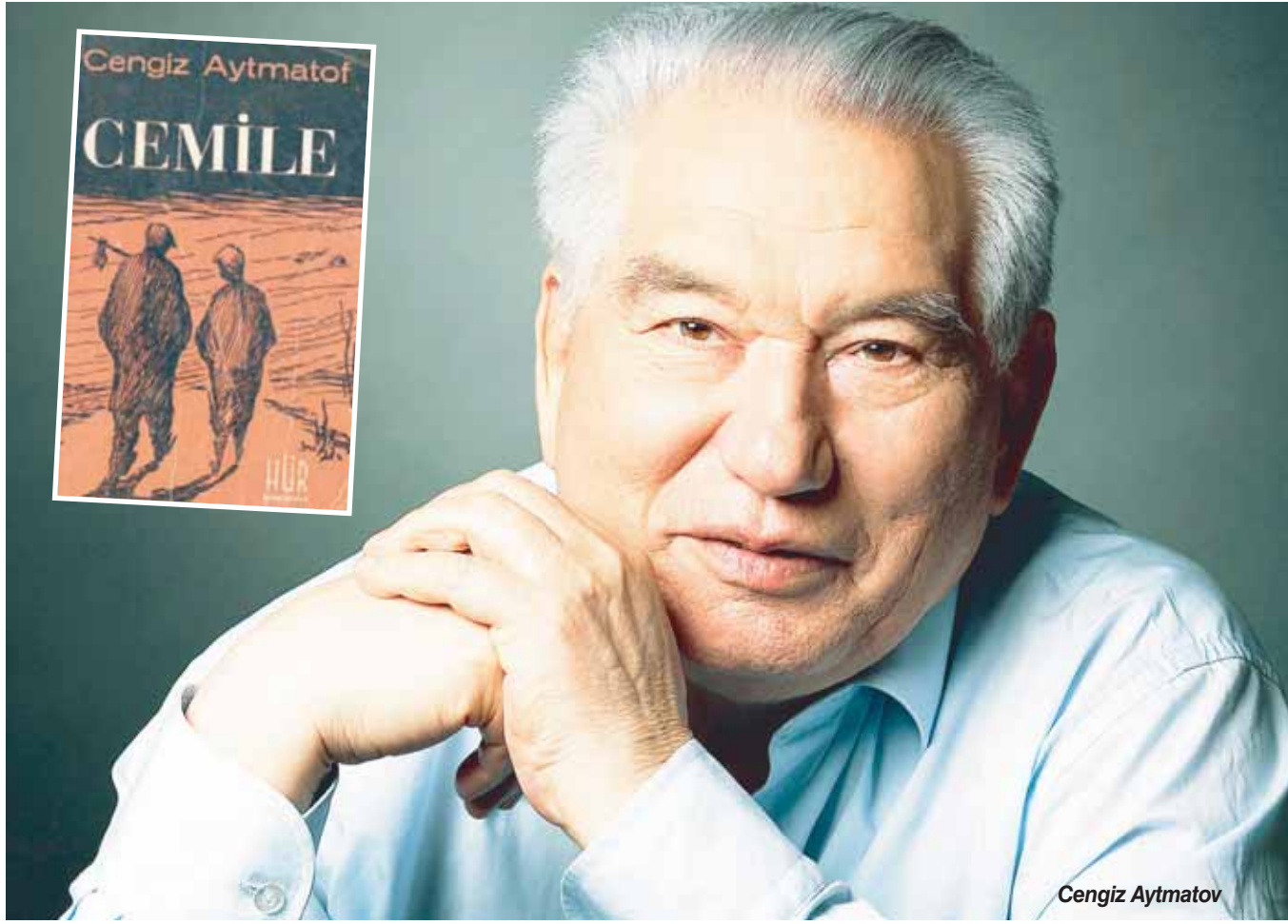

Cengiz Aytmatov

bugün de böyle olduğunu, yarın da böyle olacağını düşünür. Aşkın, sevginin, hüznün destansıdır o. Yapıtlarında insanı derinden kavrar ve sarsar. Duygudan yola çıkarak gerçek insan oluşa doğru yönlendirir. *Cemileve Toprak Anabasta* olmak üzere tüm ilk dönem yapıtlarında esen çocuk rüzgârı onun sevgi dolu yazarlığının belkemiğini oluşturur.

'MANKURTİZM' KAVRAMI

Yüzyıllar boyu özgürlük arayan vahşi bir coğrafyanın hırçınlığı doğadan gelen insanların yönetimlere karşı suskunluğu

aşarken gerek duydukları simgesel söylem zorunluluğunun yarattığı özgün, büyüleyici, etkileyici ve güçlü bir biçemdir onun biçemi. *Onun Beyaz Gemi, Gün Uzar Yüzyıl Olur, Cengiz Han'a Küsen Bulut, Dişi Kurdu Rüyaları* romanlarında kullandığı ve bir Kırgız efsanesinden esinlenerek dünya edebiyatına armağan ettiği "mankurtizm" kavramı belli başlı simgelerindedir. Baskılar nedeniyle insanın kendisinden vazgeçmesi, duyarsızlaşması, kişisizleşmesi, insanlıktan çıkması, belleksizleşmesi, köleşmesi anlamına gelen mankurtizmi aşip özgürleşmek, insan olmak çabası Aytmatov'un tüm yapıtlarında karşı-

mıza çıkan bir özelliktir. Mankurtların karşısına Orhan Ata (*Deniz Kıyısında Koşan Ala Köpek*), Tanabay (*Kopar Zincirlerini Gülsan*), Mümin Dede (*Beyaz Gemi*) gibi bilgelikler dikilir. Bu bilgelikler her türlü sömürü ve köleleştirmeye karşı insan vicdanının çığlığı olur Aytmatov'da. Bu çığlık Aytmatov'un edebiyatıyla günümüz küreselleşme koşullarında emperyalist köleleştirilmeye karşı insanlığın çığlığının simgesi olarak ölümsüzleşmiştir.

Cengiz Aytmatov, 20. yüzyılın insan sözcüğünden kıvanç duyuran yüz akı edebiyatçılarından biridir.

Anadolu aydınlanmasının öncüleri anıldı

DOĞANAY HIZAL / TRABZON

CUMHURİYET devriminin yılmaz savaşçıları yazar İlhan Selçuk ve karikatür sanatçısı Turhan Selçuk kardeşler ölümünün 4. yılında, 21 Haziran'da Nevşehir'in Hacıbektaş ilçesinde gerçekleştirilen törenle anıldı.

Çilehane mevkiinde düzenlenen anma töreninin açılışında konuşan Hacıbektaş Belediye Başkanı Ali Rıza Selmanpakoğlu, Selçuk kardeşlerin, her türlü baskıya karşı dik duruşları ile topluma örnek oluşturdıklarını söyledi. Turhan Selçuk'un eşi Ruhan Selçuk, "Onlar hep yanı başımızdalar. Yıllar önce çizdikleri ve yazdıkları tüm canlılığıyla güncelliğini koruyarak insanlığı aydınlatmaya ve eğitmeye devam ediyor." şeklinde konuştu. Turhan Selçuk'un kızı Aslı Selçuk "İkisinin de yaşamları davalarla, tutukluluklarla, işkencelerle geçer.

Çünkü ikisi de Cumhuriyeti, Atatürk'ü, bayraklarını çok seviyorlardı. İkisi de düşüncelerinden hiçbir zaman ödün vermezler." dedi. İlhan Selçukların Ergenekon sürecinden dolayı yaşama erken veda ettiğini söyleyen CHP İzmir Milletvekili Mustafa Balbay "Benim Selçuk kardeşlerden öğrendiğim, mücadeleyi asla bırakmamak, her şeye karşın umudu büyütmektir." dedi. Ardından yurttaşlar Selçuk kardeşlerin gömütlerine karanfil bıraktı. Sonrasında Heykeltıraş Hasan Fehmi Hızal'ın "3. Boyutta Turhan Selçuk Çizgi Kahramanları Heykel Sergisi"nin açılış Hacıbektaş Veli Kültür Merkezi'nde yapıldı. Turhan Selçuk'un heykellerinin yanı sıra Hızal'ın "Ayyib-ül Tayyip" isimli heykeli de büyük ilgi gördü.

Sabahat Akkiraz Hacı Bektaş Veli Kültür Merkezi'nde İlhan Selçuk'un sevdiği türkülerini seslendirdi. "İlhan Selçuk-Turhan

Selçuk ve Aydınlanma" konulu bir panel gerçekleştirildi. Panelde konuşan Mustafa Balbay, İlhan Selçuk'un ileri görüşlülüğüne vurgu yaptı. Cumhuriyet Gazetesi ek yayınıları Yazı İşleri Müdürü Miyase İlknur, "Mizah, Selçuk kardeşlerin silahıydı. Apolitik olduğunu söylediğimiz gençlik de Haziran'da mizahı silah edindi" şeklinde konuştu. Cumhuriyet gazetesi yazar Şükran Soner, "İlhan ağabey dinciliğin, sermayenin saldırısından kat be kat tehlikeli olduğunu biliyordu. Laiklik bu noktada büyük önem taşıyor. ABD'nin İslam dünyasına tuzağı buydu. Herkes dilini, mezhebini özgürce yaşar. Fakat ortak dil ve değerler olmazsa ortak yaşam olmaz. AKP'nin sivil darbe hukuku uyguladığını İlhan ağabeyler daha gözaltındayken söylemiştim. Darbecilik ayrı bir şey, TSK'nin Cumhuriyet değerlerini savunan damarlarını kesmek ayrı bir şey." dedi.

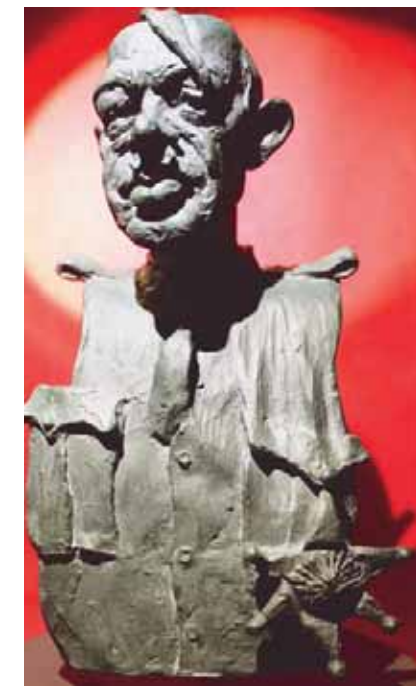

Hasan Fehmi Hızal'ın 'Ayyib-ül Tayyip' adlı heykeli büyük ilgi gördü.

'Sonun Geldi Sevgilim' ilk haftasında 3. baskıda!

TÜRK edebiyatının sevilen kalemlerinden Tuna Kiremitçi'nin April Yayıncılık'tan çıkan son romanı "Sonun Geldi Sevgilim" ilk haftasında 3. baskıya girdi. Raflardaki yerini alır almaz yoğun bir ilgi gören roman, zeki, eğlenceli, delidolu bir kitap. Çıldırması bir dünyada normal kalmaya ve normal bir aşk yaşamaya çalışan Devrim'in öyküsü. Tuna Kiremitçi illüzyonlardan ve gerçeklerden, aşktan, evlilikten, mediyadaki Matrix'ten ve kurşunlardan bahsediyor. Üstelik yepyeni bir dille!



T.C. BAKIRKÖY 1. ICRA VE IFLAS MÜDÜRLÜĞÜNDEN BASIT TASFIYEDE ALACALILARI DAVET ILANI

DOSYA NO:2014/22 Iflas

MÜFLİS KİMLİĞİ ve YERLEŞİM YERİ-SİCİL NO:

MÜFLİS : EVTEKSSAN DIŞ TICARET AŞ

Adresi : Tekstilcent Turgut Reis Mh. Barbaros cd. B5 blk n. 38 Esenerler ist.

Tic.Sic.No : (İst.Tic. Sic. Mem.nun 499543 sicil numarasında kayıtlı)'nin dosyasının tetkikinde;

IFLAS TARİHİ : Bakırköy 8. Asliye Ticaret Mahkemesinin 2011/758 sayılı dosyasından 06/05/2014 tarihinde iflas kararı

vermiştir, kayıtlı müflisin dosyasının tetkikinde;

Yukarıda adı yazılı müflisin, iflas dairesince defteri tutulan mallarının bedelleri tasfiye giderlerini koruyamayacağı anlaşıldığından, basit tasfiye usulünün uygulanmasına karar verilmiştir.

Bu sebeple alacaklıların, ilan tarihinden itibaren 30 gün içinde alacaklarını ve iddialarını bildirmeleri, bu müddet içinde alacaklılardan birinin giderleri peşin vermek sureti (Yön. Md. 53) ile tasfiyenin adı şekilde (Md.219) yapılmasını isteyebileceği,

İİK.nun 218. maddesi gereğince ilanen tebliğ olunur. 27/06/2014 (İİK. Md. 218)

BASIN: 42692 (www.bik.gov.tr)

Resmi ilanlar www.ilan.gov.tr'de

SPOR

3 TEMMUZ 2014, PERŞEMBE

ROTA DENİZLİ'YE ÇEVİRİLDİ!

Roberto Mancini ile yolların ayrılmasından bu yana hoca arayışlarını sürdüren Galatasaray'da Mustafa Denizli sesleri yeniden yükselmeye başladı. Aysal'ın uzun süredir Alman ekolünden gelen bir hoca konusunda ısrar ettiği bilinsede Denizli ismine soğuk bakmadığı da iddialar arasında. Bir süre önce "Yeni hocamız Türk olmayacak" açıklaması yapan Aysal'ın görüştüğü hocalardan olumlu dönüş alamamasının ardından Denizli'yi yeniden gündemine aldığı belirtiliyor.



Yine yeniden Demba Ba

Trabzonspor, geçtiğimiz sezon devre arasında transfer etmek için çaba harcamasına rağmen İngiliz kulübü Chelsea'nin satmaya yanaşmadığı forvet oyuncusu Demba Ba için yeniden girişim başlattı. Chelsea teknik direktörü Mourinho'nun bu kez Senegal futbolcunun satışına onay verdiği öğrenildi.

Kaleci Howard rekor kırdı



Amerika Birleşik Devletleri, 2014 Dünya Kupası ikinci turunda Belçika ile karşılaştı. Normal süresi 0-0 biten karşılaşmada uzatmalarda 2-1 kazanan Belçika, çeyrek finale çıkan taraf oldu. Ancak sonuç dışında Amerikalı file bekçisi Tim Howard'ın başarılı performansı da tarihteki yerini aldı. Howard, zorlu geçen mücadele boyunca tam 15 kurtarış yaptı. Daha önceki kurtarış rekoru 1978 Dünya Kupası maçında Hollanda'ya karşı 13 kurtarış yapan Perulu kaleci Ramon Quiroga'ya aitti.

Messi'den şans vurgusu



2014 Dünya Kupası ikinci turunda Arjantin'in İsviçre ile karşılaştığı 90 dakikası 0-0 geçen maçta, Arjantin 118. dakikada Messi'nin pasında Di Maria'nın attığı golle adını çeyrek finale yazdırarak Belçika'nın rakibi oldu. Maç sonunda açıklamalarda bulunan Messi, bir ara umutlarını kestiklerini itiraf ederken, "Penaltılara kalmadan maçı bitirmeyi istedik. Akabinde şans da yardım etti ve yolumuza devam ediyoruz" dedi. Messi, Dünya Kupası'nda kolay takım olmadığını ve şimdiye kadar oynanan maçların bunu kanıtlandığını da sözlerine ekledi.

Brezilya'ya bir şok daha



FIFA'nın Brezilya ile ilgili şok bir soruşturma yürüttüğü ortaya çıktı. Sambaclar'ın Şili ile oynadığı ikinci tur karşılaşmasında Brezilya Milli Takımı'nın iletişim sorumlusu Rodrigo Paiva, Şillili futbolcu Pinilla'yı yumrukladığı gerekçeyle bir maç men cezası alırken, bu maçla ilgili başka bir soruşturmanın daha yürütüldüğü belirlendi. Brezilya basını Fred'in rakip takımdan Medel'e tokat attığı görüntülerin ortaya çıktığını duyurdu.

Avrupa - Amerika çekişmesi

2014 Dünya Kupası'nda İspanya, İtalya, İngiltere gibi Avrupa'nın önde gelen ülkelerinin grup aşamasında elenmesi, yerini Kolombiya ve K. Rika gibi Amerika takımlarının alması, futbolda kıtasal dengeler üzerinde yaşanan değişimi gözler önüne seriyor. Dünya Kupası'nda, çeyrek finale çıkan ülkelerin yarısı Avrupa (Fransa, Almanya, Hollanda, Belçika), diğer yarısı ise Amerika (Brezilya, Arjantin, Kolombiya, Kosta Rika) kıtasında yer alıyor. Önceki turnuvalarda ise Avrupa kıtasını temsil eden ülkelerin sayısı, diğer kıtalara oranla çok daha yüksekti.

FB, İSVİÇRE FEDERAL MAHKEMESİ'NDEN ÇIKACAK KARARI BEKLİYOR

Gündem yine 3 Temmuz

Sarı-Lacivertlilerde tüm gözler İsviçre'ye çevrildi. Mahkemeden, "yürütmeyi durdurma" kararı çıkarsa UEFA'ya, Şampiyonlar Ligi'ne katılım için resmi başvuru yapılacak

Sarı-Lacivertliler, CAS cezasına yürütmeyi durdurma kararı alınması için İsviçre Federal Mahkemesi'ne başvurmuştu. Avukatların yaptığı çalışmalarına göre yürütmeyi durdurma kararı alınması ve Fenerbahçe'nin Şampiyonlar Ligi'ne dahil olması umuluyor. Ancak; Federal Mahkeme, Fenerbahçe'nin başvurusunu reddedebilir ya da yürütmeyi durdurma kararı vermeden davayı Eylül veya Ekim ayında yeniden görüşmeye açabilir.

ARA KARAR VERİLEMEZ

Ayrıca bu mahkemeden Fenerbahçe lehine bir görüş çıksa bile bu Sarı-Lacivertliler'in akladığı anlamına gelmiyor zira, bu federal mahkeme davada karar mercii değil. Yalnızca, CAS'ın kararını bildirmesinde yardımcı olacak ek bir kurum olarak göze çarpıyor İsviçre federal mahkemesi. Spor hukukçusu Av. Alpay Köse ise Aydınlık'a yaptığı açıklamada Sarı-Lacivertlileri üzecek türden. Köse, "İsviçre Federal Mahkemesi

ara karar veremez. Duruşma yapma usulü de yok. Tarih boyunca tedbir kararı da vermedi. Bu yüzden bu yönde bir karar çıkma olasılığı çok düşük buluyorum" ifadelerini kullandı.

AVRUPA ZOR GİBİ

Fenerbahçe, bu hukuki süreçler sonunda aklansa bile Avrupa cezasını iptal ettirmesi zor gibi gözüktüyor.

Zira, bütün bu hukuki süreçlerin sonlanması en erken Eylül ayını bulacak ve Şampiyonlar Ligi gruplarının kura çe-

kimleri Ağustos ayının sonunda gerçekleştiriliyor. Yine de bu davalardan Fenerbahçe alınının aklıyla çıkarsa, büyük paralar kazanabilir.

Sarı-Lacivertliler'in suçsuzluğu kesin bir şekilde kanıtlanırsa, cezaları veren kuruma dava açma hakkı bulunuyor. Bu hakkı kullanarak CAS'a ve UEFA'ya son derece yüklü bedellerle tazminat davası açılabilir ve kulübün iki senelik Avrupa cezasında kaybedtiği paralar temin edilebilir.

Fenerbahçe'de yeni yapılanma

Basketbol Ligi'nde sezonu şampiyon olarak tamamlayan Fenerbahçe'de kadroda yenilemeye gidiyor. Geçen sezon kadroda bulunan Bo McCalebb, Linas Kleiza İlkan Karaman ve Barış Ermiş ile yollarını ayırdı. Sarı-Lacivertliler kadrosunu Unics Kazan ile Eurocup'ta en değerli oyuncu seçilen Andrew Goudelock, Maccabi Tel Aviv forması ile Euroleague zaferi yaşayan Ricky Hickman ile güçlendirdi. Fenerbahçe son olarak ise eski basketbolcusu Semih Erden ile anlaşmaya çok yakın.



Uzadı da uzadı...

Dünya Kupası'nda ikinci tur maçları geride kaldı ve çeyrek final eşleşmeleri belli oldu. İkinci Tur'a dair en çarpıcı olay, 8 maçın 5'inin uzatmalara gitmesiydi

CENGİZ UYGUR

Brezilya'da düzenlenen Dünya Kupası'nda ikinci tur maçları sona erdi ve iki günlük aranın ardından çeyrek final heyecanı başladı. İkinci tur müsabakaları fazlasıyla dramatik olaylara sahne oldu, beş maçın uzatma gitmesi de bunda büyük bir etken. Diğer Dünya kupalarına nazaran çok daha fazla uzatma izledik. Bunun en büyük nedeni, Brezilya'da aşırı sıcak ve nem altında oynanan maçlarda 70. dakikadan sonra takımların dermanının kalmaması ve herhangi bir risk almamak adına maçı uzatmalara götürmeye çalışmalarıydı. Ayrıca, büyük takımlara karşı nispeten zayıf takımların ka-

panması ve bunu başarıyla uygulamaları da bu kadar maçın uzatmasında etken oldu.

KOLAY MAÇ YOK

"Artık, kolay maç yok." Sözüni en derinden hissettığımız turnuvalardan biri oldu Brezilya 2014. Kolay kazanması beklenen Almanya, Arjantin ve Hollanda gibi ekipler ziyadesiyle zorlandı ancak bu, favori takımların etkisiz kalmasından ötürü değil, nispeten zayıf takımların doğru bir stratejiyle oynaması sayesinde gerçekleşti. Özellikle Brezilya-Şili maçında daha etkili ve akıllı oynayan taraf Şiliydi ancak dramatik bir seri penaltı atışları sonucunda kupaya veda ettiler ve fut-

bol romantiklerini epey üzdüler. Aynı şekilde Cezayir ve Meksika da terinin son damlasına kadar mücadele etti ve favorilere dinlenme fırsatı vermedi. Meksika, 90+3'teki penaltı sonucunda elenirken, Cezayir maçı uzatmalara götürmeyi başarsa da uzatmalardaki mücadele dermanı yetmedi ve maçı kaybetti. Kosta Rika-Yunanistan, Arjantin-İsviçre ve Belçika-ABD maçlarında ise, kapanan takımların bunu ne kadar başarılı yaptıklarına şahit olduk. İsviçre, Arjantin gibi kudretli bir hücum takımına maç süresince çok çok az pozisyon verirken, ABD, kalecisi Tim Howard'ın destansı performansının da yardımıyla Belçika'ya uzatmalarda

iki gole boyun eğmek zorunda kaldı.

FAVORİLER FİRESİZ

Maçların bu kadar zorlu ve çekişmeli geçmesine rağmen, ilginç bir şekilde favoriler fire vermedi. Dünya kupaları tarihinde ilk defa, bütün grup birincileri çeyrek final vizesini almayı başardı. Uzayan maçlar bir yana, Fransa-Nijerya maçında da bu senaryoya şahit olduk. İsviçre'nin ve ABD'nin uzatmaların sonlarında kaçırıkları pozisyonlar çok netti. Brezilya ise, Şili karşısında penaltılara ihtiyaç duydı. Sonuç olarak, 2010'un aksine, bu defa her futbolseveri tatmin eden bir turnuva geçiyor.

KISA CA

Ümit Milliler sahne alıyor

Basketbolda FIBA Ümit Kızlar Avrupa Şampiyonası, bugün İtalya'da başlayacak. Üdine kentinin ev sahipliğinde 13 Temmuz Pazar gününe kadar sürecek olan organizasyonda Ümit Milli Kız Basketbol Takımı, Belçika, Çek Cumhuriyeti ve Rusya ile birlikte A Grubu'nda mücadele edecek. Milliler, grubundaki ilk maçı bugün TSI 15.00'te Rusya'yla, ikinci maçını yarın TSI 19.30'da Çek Cumhuriyeti'yle ve son maçını ise 5 Temmuz Cumartesi günü TSI 19.30'da Belçika ile yapacak.

Hidayet yok Kerem var



Basketbol Federasyonu, 2014 FIBA Dünya Kupası'nın hazırlıklarına başlayacak olan A Milli Basketbol Takımı'nın aday kadrosunu açıkladı. Bu sene İspanya'da düzenlenecek Dünya Kupası'nda yer alan Türkiye'nin nihai kadrosu, 21 kişilik aday kadro ile hazırlık çalışmalarının ardından belli olacak. Ergin Ataman 21 kişilik aday kadroya E. İlyasova ve H. Türkoğlu'nu almazken Avrupa Şampiyonası'nda kadroya çağrılmaya Kerem Tunçeri aday kadroya davet etti.

E. Bouchard yarı finalde

Wimbledon Tenis Turnuvası'nda tek bayanlarda Kanadalı Eugenie Bouchard, Alman Keber'i mağlup ederek yarı finale yükseldi. Sezonun üçüncü "Grand Slam" tenis turnuvası Wimbledon Tenis Turnuvası'nın dokuzuncu gününde tek bayanlarda Kanadalı Eugenie Bouchard, Maria Sharapova'yı eleyen Alman Angeliqe Keber'i 2-0 yenerek, yarı finale yükseldi.

Radamel Falcao R.Madrid'e mi?



Fransız kulübü Monaco'nun, Kolombiyalı yıldız golcüsü Radamel Falcao'nun transferi için La Liga ekiplelerinden Real Madrid ile görüşmeyi kabul ettiği iddia edildi. Fransız basınında yer alan habere göre; Monaco, sol dizinden yaşadığı sakatlık sebebiyle uzun süredir formasından uzak kalan Radamel Falcao'nun takımın gidişine kendisini hazırladığı söylendi. Real Madrid, Falcao transferi için 45 milyon Avro ayırmayı düşünmediği ve maliyeti düşürmeye çalıştığı kaydedildi.

NE VAR YOK

➔ **Galatasaray Kulübü** başarılı oyuncu Semih Kaya'nın devam eden sözleşmesini 2018 yılına kadar uzattı.

➔ Basketbol Ligi'ndeki ilk sezonunda play off oynamayı başaran Uşak Sportif'in Eurochallenge Cup'a katılımı kesinleşti.

➔ **İsviçre Milli Takımı'nın teknik direktörü Ottmar Hitzfeld**, Arjantin ile oynanan 2014 Dünya Kupası ikinci tur karşılaşması sonrası emeklilik kararını açıkladı.

➔ Basketbol Ligi ekiplerinden Pınar Karşıyaka, Darryl Eugene Strawberry ile sözleşme imzaladı.

➔ **Basketbol Ligi takımlarından Trabzonspor**, Eurochallenge Cup davet edilmedi.

➔ Türkiye Kadınlar Basketbol Ligi ekibi İstanbul Üniversitesi, Yunan oyuncu Artemis Spanou ile anlaşma sağladı.

➔ **Süper Lig'in yeni ekiplerinden Balıkesirspor'da**, oyuncular Emrullah Şalk ve Aykut Çeviker'in sözleşme süreleri uzatıldı.

➔ Danimarkalı teknik direktör Michael Laudrup, Katar'ın geçen sezonki lig şampiyonu El Lahviye ile anlaştı.

SPORDA HALK PAZARI



ONUR BELGE

onurbelge@aydinlikgazete.com

Figüranlar gitti, kupa uzakta

Dünya Kupası uykusuz geceler, yorun günler yaşıyor ama değişiyor. Gerçekten çok mücadeleli ve kaliteli maçlar izlediğimizi düşünüyoruz. Bu kapı yenilik çıkarmadı diyenlere katılmıyorum. Temel bir yenilik ve farklılık bekleniyorsa bilemem. Ama futbolda farklılıklar bir günde radikal şekilde oluşmaz. Dikkat edilirse nereden gelirse gelsin, takımlar arasında büyük farklar olmadığı ortada. Kazananların yüreği ağzına geldi. Uzatmalar, penaltılar, son dakikalarda atılanlar ve direktren dönerler ile tam bir heyecan fırtınası sürüyor.

İspanya, Portekiz, İngiltere, İtalya gibi Avrupa'nın 8 büyüğünden (onlara F-8 diyoruz) dördünün figüran olmasını doğrusu ben bile beklemiyordum. Belçika'nın genç ve birbiri ile çok iyi anlaşan takımı mükemmel iş çıkardı. Robben'li ve Sneider'li Hollanda yüksek formunu, cumartesi günü romantik futbol oynayan Kosta Rika önünde sürdürürse yan finale uzatmalara gerek görmeden çıkar. Buradaki soru aynı gün Messi ve Di Maria'nın sürüklediği Arjantin, sert Belçika'yı geçip yan finalde Hollanda ile karşılaşmaya hazır olabilir mi? konusudur.

Aslında cuma

günkü çeyrek final maçları ilginç. Brezilya, kendi evinde olduğu için Kolombiya'yı zor da olsa geçer. Ama Fransa-Almanya maçı tam bir kabus. Almanya'nın, Cezayir maçından ödün kopmuştu. Zira benim de tanık olduğum 1982 İspanya Dünya Kupası'nın rövanş meselesi vardı. Cezayir Almanya'yı grupta 2-1 yenmişti. O zamanki averaj hesaplarına göre Almanya'nın sadece 1-0'lık galibiyeti Avusturya ile birlikte ikisini de üst tura çıkacaktı. Gerçekten yüz kızartıcı bir maçtan sonra öyle oldu. Daha önce de belirttiğim gibi ben foto muhabiri olarak görev yaptığım o maçta sahanın içinde ve kale arkasında tüm rezillığe yakından tanık oldum.

Burada durup şike olayında kendi kendimizi yabancılara gammazlayanlara sesleniyorum. O zaman Afrika ülkeleri ayağa kalktı. Gereğinin yapılması için çekilme tehdidinde bile bulundular. Ne oldu biliyor musunuz, FIFA toplantısında sadece "özür dileriz, bir daha olmaz" dediler ve geçişti. Çünkü onlar cici, futbolun beyaz çocukları. Biz ve diğerleri neyse okuz. Varn birbirinizi şikayet etmeye, rezilliklerinizi ortaya dökmeye devam edin. Biz sizi değil, futbolu seyretmeye devam edelim.

Yapay sorun Önder Özen

Beşiktaş'ın derterli dağ gibi. Stadın yapımının gecikmesinden borçlara, transferden, kadrodaki fazlalık yabancıların boşaltılmasına, futbolcu sakatlıklarının hala sürmesine dek uğraşılacak çok şey var. Ama arabamda giderken radyoda, spor programlarını izlemek için televizyonu açtığımda, gazeteleri okumak için sayfaları çevirdiğimde Önder Özen'den başka bir şey görmüyorum. Varsa yoksa Özen gitsin mi, kalsın mı, şöyle demiş, böyle yapmış, hatalı mı, hatasız mı?

Yetti artık ama, ben onun yerinde olmak istemezdim. Bir rahat bıraksanız da işini yapsa. Doğrusunu isterseniz detayını bilmiyorum. Hala dayanabildiğine göre arkasını sağlam yere bağladığı anlaşılır. Ama Beşiktaş'ın bir yönetimi var. Önder Özen de o yönetimin bir elemanı. Biliyorum, bu eleman lafı biraz sıkıntı yaratıyor, ama ne yapalım işin

gerçeği bu. Sezonu açan takımın bir dolu futbolcusu hala "takımdan ayrı düz koşu" yapıyorsa sorulması gereken başka sorular var. Ayrıca transferde adı geçen futbolculardan üçünün de sakatlık sorunu yaşıyor olması bir başka soru. Siyah beyazlıların kaderi bu galiba. Neredeyse 30 yıl oluyor. Şu anda Önder Özen'in yaptığı işi yönetim kurulundan tayin edilen ve adına "Genel Kaptan" denen yönetici yapıyor. Aman Allah'ım, ne sorunlar olurdu bir bilerseniz. Eski futbolcular ayağa kalkar "biz varken futbol topunu bomba sanalar takımın başında ne arıyor" derlerdi. Kısacası bu iş sevgili Süleyman Seba'nın Genel Kaptan'lıktan başkanlığa seçilmesinden sonra sorun olmaktan çıkmadı gitti. İnanmayanlar o günkü Hüriyet Gazetesi arşivlerinde Onur Belge imzasıyla okuyabilirler. 15 yıldan fazla Beşiktaş muhabirliği yapmıştım da oradan biliyorum.

Radikal'in kapanma meselesi

Yazmak, geçmişe tanıklık etmek boynumun borcu oldu. Doğan grubunda Posta, Fanatik ve Radikal'de toplam 13 yıl 1 gün çalıştıktan sonra şekilsel olarak emekli oldum. Üç gazetelerin, elbette spordan bahsediyoruz, birinci elemanı benim. Metin Tükenmez dahil Radikal, gazete olarak kapanma adım geçtiği için gerçeklerin bilinmesi gerektiğini düşündüm. Genç yaşta hiç kuşunuz olmasın, adını bilin bilmeyin Sevgili Necil Ülgen en başarılı spor müdürüdür. Sessizdir, arka planda kalır, kendini doldurup, "en iyisi benim" havalarındakilere 5 basar, kimler olduğunu bilirsiniz.

Daha otuzlu yaşlara gelmemişti bile. Doğan grubunun ikitellideki binasının zemin katında, restoranların yanında bir boşluk vardı. Ben de mahzendeki Radyo Clup'ta sevgili Haluk Ar'ın isteğiyle spor programları yapıyorum. Necil Ülgen beni buldu, yemeğe davet etti. "Ağabey, buradasın da neden bize bir el atmıyorsun, gazete çıkarıyoruz" dedi. İnanın haberim yoktu. Bir masada karşılıklı Necil ile oturduk. Prova istemişler, Posta Gazetesi'nin spor sayfasını 2 saat içinde yaptık,

gönderdik. Sonra sayfa sekreteri Yılmaz Atakanı geldi. İsmet Tongo da eski Milliyetçi olduğu için varmış. Ama "çocuk çocuk bana müdürlük mü yapacak" diye Necil Ülgen'i küçümsedi.

Sonra da yazarlık yaptı. Ardından aynı şekilde Fanatik ve Radikal'i

de çıkardık. Tabii ki Tamer Bağlan ve diğerleri yavaş yavaş gelmeye başladı. Anlıyorum ki, Radikal'in kapanmasında hatırlanmayan Metin Tükenmez ve diğerleri gocunmuşlar. Bence gerek yok, zaten hep öyle olur, başa oturtuların dünyadan haberi olmadığı gibi, muhabirlikten gelmediği için elemanlarını da doğru dürüst tanımaz. Sonu da Radikal olur. Ama merak etmeyin onlara tepelerde müdür olarak yine yer bulunur. Bir ara Radikal Spor Müdürlüğü'nü Yiğiter Uluğ da yapmıştı. Şimdi Beşiktaş Basketbol takımının menajeri değil mi? Neyse günümüzün acımasız paracı dünyası böyle yapıyor işte. Neden böyle olduk diye düşünüyorum.

Niye şaşırıyorsunuz, Başbakanınıza baksanıza, pardon Cumhurbaşkanınıza mı demem gerekiyordu. Neyse biz spora dönüp kendi işimize bakalım.



'Yeni stadımızda bizi yenecek takım yok'



Yeni sezon hazırlıklarını Almanya'da sürdüren Beşiktaş'ta Olcay Şahan ve Necip Uysal, basın toplantısı düzenledi. Şampiyonlar Ligi'nde 4 final maçı oynayacaklarını belirten Olcay, taraftarlardan destek isterken, "İnönü Stadi bittikten sonra bizi kolay kolay yenecek bir takım görmüyoruz" şeklinde konuştu.

Kampın orta saha ama nerede oynayacağıma Bilic karar veriyor ve hocamız beni nerede oynatırsa ben oranın gerektirdiklerini yapmaya çalışıyorum" dedi.

KONDİSYON DEPOLUYORLAR

Beşiktaş'ta hazırlıklar aralıksız sürüyor. Dünyanın en başarılı antrenman kuvveti çalışması yapan Siyah-Beyazlılar, kondisyon koşusunun ardından ayak tenisi oynadılar. Almanya kampına önceki akşam katılan Hutchinson, Necip Uysal ve Veli Kavlak takımdan ayrı çalıştı. Ramon Motta ile kaleci Tolga'nın bugün kampa dahil olması bekleniyor.

CENK TOSUN'DAN KÖTÜ HABER

3 Haziran'da kasığından fitik ameliyatı olan Cenk Tosun'a "osteitis pubis" teşhisi konuldu ve iğne tedavisine başlandı. Yıldız futbolcu iki hafta sahalardan uzak kalacak. Antrenmanda sağ el bileğinden sakatlanan kaleci Emre Metin'in ise, radius kemiğinde çatlak tespit edildi. Genç kalecinin tedavisinin İstanbul'da yapılacağı belirtildi.



Aydın'ın gururu oldu

Eskişehir'de 27-29 Haziran tarihlerinde düzenlenen Minikler Türkiye Judo Şampiyonası'nda, bayanlar 52 kiloda Türkiye 3.'sü olan Ecem Saliha Özen, memleketi Aydın'da büyük sevinç yarattı.

Saliha, 65 ilde 668 sporcunun katıldığı şampiyonada Aydın'dan dereceye giren tek isim oldu. Minik judocuyu ilk kutlayan isimler, Koçarlı Belediye Başkanı Mutlu Öztürk ve Aydın İl Gençlik ve Spor Müdürü Zeynel Akın oldu. İki yıldır judo yapan Saliha Özen, Koçarlı Judo Takımı'nın sporcusu. Minik judocunun çalıştırıcısı Nuri Sevinç, Saliha'nın umut vadeden bir sporcuyu olduğunu belirterek; "Seneye yıldızlar Türkiye şampiyonasında ilk üçe girerse, direkt olarak milli takıma girme hakkı kazacak, çalışmalarımız bu yönde olacak" dedi.

T.C. ANKARA 31.İCRA DAİRESİ TAŞINMAZIN AÇIK ARTIRMA İLANI

2013/14664 ESAS

Satılmasına karar verilen taşınmazın cinsi, niteliği, kıymeti, adedi, önemli özellikleri :

1 NOLU TAŞINMAZIN

Özellikleri : Ankara İli Keçiören İlçesi Ufuktepe Mah. Total Caddesi No: 10'da bulunan Uğurluoğlu Apt. Bodrum kat 1 nolu bağımsız bölümün bulunduğu yere rastlayan imarın 31162 Ada 1 Parsel Teşkil eden 667,00 m² yüzölçümünde arsa üzerine inşa edilmiş 44/667 arsa paylı mesken vasıflı taşınmaz 1 nolu kömürlük eklentisi ile birlikte 3 oda, salon, antre, mutfak, banyo, WC ve balkonda oluşan kombi ve doğalgaz ısı sistemi kullanılmakta olan mesken arka yan cepheye günay ve batı cephelidir. Müteşekkil kullanım alanı 66 m² olan taşınmaz kıymet takdiri itibarıyla boş vaziyette mesken durumundaki taşınmaz açık artırma ile satılacaktır. Gayrimenkulün geniş evsafi dosyada mevcut bilirkişi raporlarında açıklanmıştır.

Adresi : Ufuktepe Mahallesi Total Caddesi No: 10/1 Keçiören/ANKARA

Yüzölçümü : 667 m²

Arsa Payı : 44/677

İmar Durumu : Dosyadaki gibidir

Kıymeti : 65.000,00 TL

KDV Oranı : %1

Kayıtdaki Şerhler : Tapu kaydındaki gibidir

1. Satış Günü : 12/08/2014 günü 15:10 - 15:15 arası

2. Satış Günü : 11/09/2014 günü 15:10 - 15:15 arası

Satış Yeri : ANKARA ADLİYESİ 1 NOLU MEZAT SALONU - SİHİHYE

Satış şartları :

1- İhale açık artırma suretiyle yapılacaktır. Birinci artırmadan yirmi gün öncesinden, artırma tarihinden önceki gün sonuna kadar esatis.uypap.gov.tr adresinden elektronik ortamda teklif verilebilecektir. Bu artırmada tahmin edilen değer %50 sini ve rüçhanlı al-

cağlar varsa alacakları toplamını ve satış giderlerini geçmek şartı ile ihale olunur. Birinci artırmada istekli bulunmadığı takdirde elektronik ortamda birinci artırmadan sonraki beşinci günden, ikinci artırma gününden önceki gün sonuna kadar elektronik ortamda teklif verilebilecektir. Bu artırmada da malın tahmin edilen değer %50 sini, rüçhanlı alacaklılar varsa alacakları toplamını ve satış giderlerini geçmesi şartıyla en çok artırana ihale olunur. Böyle fazla bedelle alıcı çıkmazsa satış talebi düşecektir.

2- Artırmaya iştirak edebileceklerin, tahmin edilen değer % 20'si oranında pey akçesi veya bu miktar kadar banka teminat mektubu vermeleri lazımdır. Satış peşin para ile, alıcı isteğinde (10) günü geçmemek üzere süre verilebilir. Damga vergisi, KDV, 1/2 tapu harcı ile teslim masrafları alıcıya aittir. Telleliye resmi, taşınmazın ayından doğan vergiler satış bedelinden ödenir.

3- İpotek sahibi alacaklılarla diğer ilgililerin (*) bu gayrimenkul üzerindeki haklarını özellekle faiz ve giderlere dair olan iddialarını dayanağı belgeler ile (15) gün içinde dairemize bildirmeleri lazımdır; aksi takdirde hakları tapu sicil ile sabit olmadıkça paylaşmadan hariç bırakılacaktır.

4- Satış bedeli hemen veya verilen mühlet içinde ödenmezse İcra ve İflas Kanununun 133 üncü maddesi gereğince ihale feshedilir. İhaleye katılıp daha sonra ihale bedelini yatırmamak sureti ile ihalenin feshine sebep olan tüm alıcılar ve kefilleri teklif ettikleri bedel ile son ihale bedeli arasındaki farktan ve diğer zararlardan ve ayrıca temerrüt faizinden müteselsilen mesul olacaklardır. İhale farkı ve temerrüt faizi ayrıca hükme hacet kalmaksızın dairemize tahsil olunacak, bu fark, varsa öncelikle teminat bedelinden alınacaktır.

5- Şartname, ilan tarihinden itibaren herkesin görebilmesi için dairede açık olup gideri verildiği takdirde isteyen alıcıya bir örneği gönderilebilir.

6- Satışa iştirak edenlerin şartnameyi görmüş ve münderecatını kabul etmiş sayılacakları, başkaca bilgi almak isteyenlerin 2013/14664 Esas sayılı dosya numarasıyla müdürlüğümüze başvurmaları ilan olunur. 26/06/2014 (İİK m. 126)

(*) ilgililer tabirine irifak hakkı sahipleri de dahildir.

* : Bu örnek, bu Yönetmelikten önceki uygulamada kullanılan Örnek 64'e karşılık gelmektedir.

BASIN: 42657 (www.bik.gov.tr)

Resmi ilanlar www.ilan.gov.tr'de

T.C. İSTANBUL ANADOLU 10. İCRA DAİRESİ TAŞINMAZIN AÇIK ARTIRMA İLANI

2013/3699 ESAS

Satılmasına karar verilen taşınmazın cinsi, niteliği, kıymeti, adedi, önemli özellikleri:

1 NOLU TAŞINMAZIN

Özellikleri : İstanbul İl, Üsküdar İlçesi, Kısıklı Mahallesi, Demet Sokağı üzerinde kain 155/1 pafta, 1816 ada, 8 parsel sayılı 367,54 m² miktarda arsa ve üzerinde kurulmuş olan 17 sokak kapı no'lu betonarme karkas binanın tamamıdır. Demet Sokağı üzerinde 17 sokak kapı no'lu ana bina: Parsel üzerinde zeminde 100 m² alanda kurulmuş Bodrum + Zemin + 2 Normal + Çekme kattan ibaret 5 katlı, bir cepheye bitişik nizamda betonarme karkas apartman olup dış cephesi BTB cinsi mozaik, üzeri çatı üstü kiremit ile kaplıdır. Parsel etrafı duvar ile muhafazalı olup binaya bahçe içinden zemin kattan mermer doğramalı kapıdan girilmekte olup katlar arası mermer basamaklı ve demir korkuluklu merdivenleri vardır. Bina zemin kattan sonra 1.50 m. kadar çikmalı olup bodrum katta şifanık, diğer katlarda mesken olarak kullanılan birer daire vardır. Binada elektrik, su ve doğalgaz girişi tesisatı mevcuttur. Dairelerde giriş holü, koridor, mutfak, banyo, WC, salon ve üç oda olup normal kat daireleri 120 m² miktardır. Giriş holü ve koridor zeminleri mermer, duvarları boyalıdır. Mutfak zeminleri mermer, duvarları fayans, üzeri mermer kaplı mutfak tezgahı ve dolapları vardır. Banyo ile WC zeminleri mermer, duvarları fayans kaplı olup banyolarda küvet, klozet, lavabo, WC'lerde alaturka tuvalet taşı ve lavabo vardır. Salon ve odaların zeminleri üzeri cilalı ahşap parke, duvarları boyalı olup dairelerin tavanları kartonpiyerlidir. Dairelerin kapıları üzeri boyalı ahşap doğramalı, cümle giriş kapıları çelik kapı, zemin katın pencereleri ahşap doğramalı olup üzeri demir parmaklık ile muhafazalı, diğer katların pencereleri PVC doğramalıdır. Normal katların salon, oda ve mutfak önlerinde etrafı duvar korkuluklu balkonları ve çekme katta etrafında üzeri kapalı teras olup mutfak balkonlarında barbekü vardır. Dairelerde elektrik, su ve doğalgaz ile çalışan kat kaloriferi tesisatı mevcuttur.

Adresi : İstanbul İl, Üsküdar İlçesi, Kısıklı Mahallesi, Demet Sokağı, No: 17

Yüzölçümü : 367,54 m² arsa ve üzerinde 100 m² alanda kurulmuş bina

İmar Durumu : Üsküdar Belediye Başkanlığı İmar ve Şehircilik Müdürlüğü'nün Anadolu 10. İcra Müdürlüğüne yazdığı 26.07.2013 tarih ve 4403 sayılı yazısından; Üsküdar İlçesi, Kısıklı Mahallesi 155/1 pafta, 1816 ada, 8 parsel sayılı yer; 04.10.2007 T.T.Ti ve 1/1000 ölçekli Üsküdar Büyük ve Küçük Çamlica Doğal ve Kentsel Sit Alanı Koruma Amaçlı Uygulama İmar Planında; kısmen TAKS:0.15 yapılaşma koşullarında, H:6.50 m. (2 kat) irifada, ayrı nizam yapılanma ile orta yoğunluklu konut alanında, kısmen de imar yolu alanında kalmakta olduğu anlaşılmıştır.

Kıymeti : 1.400.000,00 TL

KDV Oranı : %18

Kayıtdaki Şerhler : Tapu kaydındaki gibi

1. Satış Günü : 08/08/2014 günü 14:00 - 14:10 arası

2. Satış Günü : 02/09/2014 günü 14:00 - 14:10 arası

Satış Yeri : ANADOLU ADALET SARAYI MEZAT SALONU

Satış şartları :

1- İhale açık artırma suretiyle yapılacaktır. Birinci artırmadan yirmi gün öncesinden, artırma tarihinden önceki gün sonuna kadar esatis.uypap.gov.tr adresinden elektronik ortamda teklif verilebilecektir. Bu artırmada tahmin edilen değer %50 sini ve rüçhanlı alacaklılar varsa alacakları toplamını ve satış giderlerini geçmek şartı ile ihale olunur. Birinci artırmada istekli bulunmadığı takdirde elektronik ortamda birinci artırmadan sonraki beşinci günden, ikinci artırma gününden önceki gün sonuna kadar elektronik ortamda teklif verilebilecektir. Bu artırmada da malın tahmin edilen değer %50 sini, rüçhanlı alacaklılar varsa alacakları toplamını ve satış giderlerini geçmesi şartıyla en çok artırana ihale olunur. Böyle fazla bedelle alıcı çıkmazsa satış talebi düşecektir.

2- Artırmaya iştirak edebileceklerin, tahmin edilen değer % 20'si oranında pey akçesi veya bu miktar kadar banka teminat mektubu vermeleri lazımdır. Satış peşin para ile, alıcı isteğinde (10) günü geçmemek üzere süre verilebilir. Damga vergisi, KDV, 1/2 tapu harcı ile teslim masrafları alıcıya aittir. Telleliye resmi, taşınmazın ayından doğan vergiler satış bedelinden ödenir.

3- İpotek sahibi alacaklılarla diğer ilgililerin (*) bu gayrimenkul üzerindeki haklarını özellekle faiz ve giderlere dair olan iddialarını dayanağı belgeler ile (15) gün içinde dairemize bildirmeleri lazımdır; aksi takdirde hakları tapu sicil ile sabit olmadıkça paylaşmadan hariç bırakılacaktır.

4- Satış bedeli hemen veya verilen mühlet içinde ödenmezse İcra ve İflas Kanununun 133 üncü maddesi gereğince ihale feshedilir. İhaleye katılıp daha sonra ihale bedelini yatırmamak sureti ile ihalenin feshine sebep olan tüm alıcılar ve kefilleri teklif ettikleri bedel ile son ihale bedeli arasındaki farktan ve diğer zararlardan ve ayrıca temerrüt faizinden müteselsilen mesul olacaklardır. İhale farkı ve temerrüt faizi ayrıca hükme hacet kalmaksızın dairemize tahsil olunacak, bu fark, varsa öncelikle teminat bedelinden alınacaktır.

5- Şartname, ilan tarihinden itibaren herkesin görebilmesi için dairede açık olup gideri verildiği takdirde isteyen alıcıya bir örneği gönderilebilir.

6- İİK 127 Md. GÖRE SATIŞ İLANI TEBLÜĞİ: Adresleri tapuda kayıt olmayan (mübrez tapu kaydında belirtilen) alacaklılara gönderilen tebligatların teblihi imkansızlığı halinde iş bu satış ilanı tebliği yerine kaım olmak üzere ilanen tebliği olunur.

7- Satışa iştirak edenlerin şartnameyi görmüş ve münderecatını kabul etmiş sayılacakları, başkaca bilgi almak isteyenlerin 2013/3699 Esas sayılı dosya numarasıyla müdürlüğümüze başvurmaları ilan olunur. 27/06/2014 (İİK m.126)

(*) ilgililer tabirine irifak hakkı sahipleri de dahildir.

* : Bu örnek, bu Yönetmelikten önceki uygulamada kullanılan Örnek 64'e karşılık gelmektedir.

BASIN: 42763 (www.bik.gov.tr)

Resmi ilanlar www.ilan.gov.tr'de

Kuş cenneti Seyfe



ÇÖLE DÖNDÜ

Dünyanın sayılı doğa harikası göz göre göre kurudu. 17 köy kuraklıkla karşı karşıya. Başta flamingolar olmak üzere turna, kuğu, yaban kazı, angıt ve ördekler evsiz kaldı



Kırşehir'in Mucur ilçesi sınırları içerisinde olan 206 türde onbinlerce kuşun yaşam alanı Seyfe Gölü çöle döndü. Çevredeki 17 köy kuraklıkla karşı karşıya. Kuraklığın yanı sıra plansız sulama, dengesiz su tüketimi, rastgele açılan su kuyuları gölün çölleşmesinde etkili oldu.

BOZKIRDAKİ VAHA

Seyfe Gölü Koruma Derneği Başkanı Mustafa Yavuz, "Bir dönem kuş cenneti olan gölü kurtarmak için başvurduğumuz makam kalmadı. Canlılara yaşam kaynağı olan ve on binlerce

kuşa yataklık eden üreme alanı Seyfe Gölü'nü göz göre göre yok ettik" dedi. Dernek Başkanı emekli öğretmen Mustafa Yavuz, Seyfe Gölü kuraklığa götüren süreci anlattı. "Asıl neden gölü besleyen ana kaynaklara açılan kuyulardan çekilen sular. Mucur ve Boztepe ilçelerinin yanı sıra, Horla Köyü ve Malya Devlet Üretim Çiftliği, su ihtiyaçlarını göl çevresinde açılan binlerce kuyudan karşılıyor. Su yer yüzüne çıkmadan çekilerek götürülüyor. Yetkililere defalarca anlattık, ama gereken önlemler alınmadığı için 10 bin 700 hektar sulak

alan yok oldu gitti. Gölün etrafında bulunan 17 köy kuraklıkla karşı karşıya kaldı. On binlerce yaban kuşuna yataklık ve üreme alanı olan doğa da kum fırtınaları ile yok olma aşamasına geldi. Bozkırın ortasında bir vaha gibi olan kuş cennetini yok ettik."

SİT ALANI

Dünyanın sayılı doğa harikası Seyfe Gölü 1989'da birinci derece doğal SİT alanı, 1990'da da Tabiat Koruma Alanı ilan edildi. Göl alanında başta flamingolar, turna, kuğu, yaban kazı, angıt ve ördek gibi yaban kuşları yaşıyordu.

Ağaçkakanları elleriyle besliyor



Konya'da işçi emeklisi 74 yaşındaki Nevzat Gediz, bahçesindeki erik ağacının gövdesine yuva yapan annesiz 2 ağaçkakan yavrusunu her gün elleriyle besliyor. Gediz, annelerini kedi kaparı yavrulara yumurta yediyor.



Ordu Altınordu'da bir işyerinin tentesine yuva yapan kirlangıçları esnaf koruyor. 5 yavru kirlangıcın korunması için esnaf gün boyu nöbet tutuyor. Tüpgaz işletmeciliği yapan Cüneyt Ocak, tentesini yenisiyle değiştirmek istediği sırada kirlangıç yuvasını fark etti. Ocak, "Çevremizdeki martıların yavruları yememesi için yuvayı koruyoruz. Aşamaları da yuvanın etrafını kapatıyoruz" dedi.

Arhavi'de NÖBET



YUSUF YAVUZ

Artvin'in Arhavi ilçesinde Cihani bölgesinde MNG Holding tarafından yapılmış planlanan Kavak HES'in iptali için dava açan yöre halkı, yargı süreci sona ermeden şirketin iş makinelerini alana sokması üzerine nöbet başlattı. MNG holdingin Cihani ve Kamilet Vadisi'ndeki HES projelerini durdurulana kadar eylemin süreceğini duyuran Arhavi Doğa Koruma Platformu üyeleri derenin içinde nöbet tutuyor.

YETKİLİLER SESSİZ

Açıklamada, bölgedeki köylerin her geçen gün yaşanamaz hale geldiği belirtildi. Açıklamada şu ifadeler yer verildi:

"Düşman işgali altındaki ülkelerle reva görülmeyecek bu kıyıya son verilmelidir. Şirket ÇED raporuna göre çıkan hafriyatın depolanacağı alanı kullanmamış bunun yerine deremizi şantiye alanına çevirmiştir. Gerekli raporlar valilik ve çevre il müdürlüğünde olmasına rağmen kurumlar sessizliğe bürünmüş, MNG holdingin doğa katliamı meşrulaştırılmıştır. Hukuk hiçe sayıldığı gibi, bölgede yaşayan halkın itirazları göz ardı edilmiş ve jandarma şirketin dere yatağında yaptığı çalışmayla ilgili tutanak tutmamıştır. Bundan böyle Cihani'de, Kamilet'te her türlü kanunsuzluğa karşı Arhavi halkı olarak gerekli cevabı verecek, deremizi bu derebeylere dar edeceğiz. Köyümüzden gençlerin iş makinesini durdurmak için dereye girdiği bu alanda, şimdi hep birlikte deremiz, doğamız ve yaşam alanlarımız için suyun içindedir. Bölgedeki HES projeleri durdurulana kadar nöbetçiyiz, direnişçiyiz, dere başlarındayız!"

Mezuniyeti sualtında kutladılar

Çanakkale Onsekiz Mart Üniversitesi (ÇOMÜ) Gökçeada Uygulamalı Bilimler Yüksekokulu Balıkçılık Teknolojisi öğrencileri mezuniyet kutlamalarını sualtında yaptı. Öğrenciler, tüplü dalış elbiselerinin üzerine cübbe giyip kep takarak Gökçeada'nın Kefaloz Koyu'nda mezuniyet dalışı gerçekleştirdi.

Dört yıllık eğitimleri sırasında dalışla ilgili birçok ders alan ve ada koylarında dalan öğrencilerin, mezuniyet kutlaması da denizin dibinde oldu. Yrd. Doç. Dr. Deniz Acarlı, "Üniversitemiz bünyesinde bu zamana kadar yapılan mezuniyet törenlerinden farklı olarak öğrencileri binalarda



veya okul bahçelerinin dışında, farklı bir ortamda biraraya getirdik" dedi.

Sualtının güzelliklerini keşfetme yolunda büyük adım attıklarını ve bundan sonra da kolay kolay sualtını terk etmeyeceklerini kaydeden öğrenciler mezun olma coşkusunu doyasıya yaşadılar.

%100 YENİ

%500 CULT

Yeni Fiat 500 Cult.

İçinizi ferahlatacak nane yeşili rengi,
16" alaşım jantları,
deri koltukları,
7" TFT dijital göstergesi paneli ve
parlak siyah tavanıyla
sizi ikonik bir yolculuğa
davet ediyor.

TARZ İKİZİN.

www.fiat.com.tr