

DEWALT®

ΚΑΤΑΛΟΓΟΣ ΤΙΜΟΚΑΤΑΛΟΓΟΣ 2022

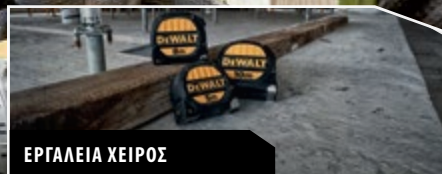

ΧΑΡΑΚΤΗΡΙΣΜΟΣ ΠΡΟΪΟΝΤΩΝ

Μπορείτε να ελέγξετε εάν έχετε λάβει το σωστό προϊόν ελέγχοντας τις ακόλουθες πληροφορίες. Εδώ βρίσκεται το σύστημα χαρακτηρισμού για τα προϊόντα μας.

ΑΣΥΡΜΑΤΑ ΠΡΟΪΟΝΤΑ

DC D 996 P2

Είδος

DC Επαναφορτιζόμενα DEWALT (DEWALT Cordless)

Σειρά

D Δράπανα (Drill)
H Κρούση (Hammer)
F Παλμικό καταβίδι (Fastenings)
S Δισκοπρίονα, Σέγες (Saw)
G Τροχοί (Grinder)
N Καρφωτικά (Nailer)
L Φως / Φακοί (Light)
K Σετ εργαλείων (Kit)
B Μπαταρίες (Battery)
M Εργαλεία κήπου

Προϊόν

000 Αριθμός χαρακτηρισμού προϊόντος

Ισχύς και αριθμός μπαταριών

C 1,3 Ah
S 1,5 Ah
D 2 Ah
L 3 Ah
M 4 Ah
P 5 Ah
T 6 Ah
X 9 Ah
Y 12 Ah
N Βασική μονάδα (Χωρίς μπαταρία και φορτιστή)
NT Βασική μονάδα (Χωρίς μπαταρία και φορτιστή σε ανθεκτική θήκη μεταφοράς)
B Bluetooth
1 1 μπαταρία
2 2 μπαταρίες
3 3 μπαταρίες

ΠΡΟΪΟΝΤΑ ΜΕ ΚΑΛΩΔΙΟ

DWE 315 K

Είδος

DW, DWE Ηλεκτρικό προϊόν DEWALT με καλώδιο (DEWALT Electric)

Προϊόν

000 Αριθμός χαρακτηρισμού προϊόντος

Συσκευασία

K Παρέχεται σε θήκη (Kitbox)
ø Παρέχεται σε κουτί από χαρτόνι εάν η Κωδικός τελειώνει σε αριθμό

ΑΛΛΑ ΠΡΟΪΟΝΤΑ

Είδος

DWHT Εργαλεία χειρός (DEWALT Hand Tools)
DWST Αποθήκευση (DEWALT Storage)
DT Αξεσουάρ DEWALT

ΕΠΕΚΤΑΣΕΙΣ ΓΙΑ ΝΑ ΚΑΝΕΤΕ ΤΗΝ ΠΑΡΑΓΓΕΛΙΑ

DCD996P2 - QW

-QW Ηλεκτρικό εργαλείο μπαταρίας (ασύρματο)
-QS Ηλεκτρικό εργαλείο με καλώδιο (ενσύρματο)
-XJ Ηλεκτρικό εργαλείο χωρίς καλώδιο αλλά δεν περιλαμβάνει μπαταρίες ή φορτιστές ή εξαρτήματα
-QZ Αξεσουάρ

Η ομάδα μας βρίσκεται στη διάθεσή σας για να σας βοηθήσει να επιλέξετε το προϊόν που ταιριάζει καλύτερα στις ανάγκες σας.

ΚΑΤΗΓΟΡΙΕΣ



ΕΓΓΥΗΣΗ DEWALT®



ΥΠΗΡΕΣΙΕΣ ΤΕΧΝΙΚΗΣ
ΒΟΗΘΕΙΑΣ



ΗΛΕΚΤΡΙΚΑ ΕΡΓΑΛΕΙΑ



ΟΡΓΑΝΑ ΛΕΙΖΕΡ



ΕΡΓΑΛΕΙΑ ΚΗΠΟΥ



ΕΡΓΑΛΕΙΑ ΧΕΙΡΟΣ



ΑΠΟΘΗΚΕΥΣΗ

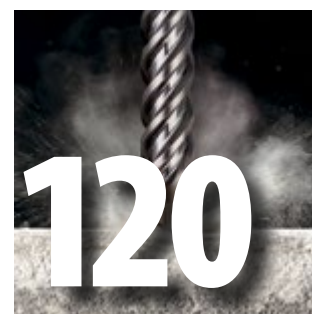

ΑΞΕΣΟΥΑΡ

ΣΗΜΕΙΩΣΗ 1.- Η DEWALT® διατηρεί το δικαίωμα να αλλάξει τους όρους και τις τιμές των προϊόντων σε αυτόν τον κατάλογο χωρίς προηγούμενη ειδοποίηση.

ΣΗΜΕΙΩΣΗ 2.- Όλα τα δεδομένα σε αυτόν τον κατάλογο είναι σωστά κατά τη στιγμή αυτής της εκτύπωσης εκτός από τυπογραφικά λάθη.

ΣΗΜΕΙΩΣΗ 3.- Τα προϊόντα θα παρέχονται ανάλογα με τη διαθεσιμότητα κατόπιν αιτήματος.

DEWALT®

Περισσότερα από 30 χρόνια εμπειρίας

στον επαγγελματικό σχεδιασμό ηλεκτρικών εργαλείων για επαγγελματική χρήση στις εγκαταστάσεις μας στο Idstein της Γερμανίας

Περισσότερα από 50 χρόνια εμπειρίας

στο σχεδιασμό και την κατασκευή λύσεων υψηλής ποιότητας για επαγγελματική χρήση, στις εγκαταστάσεις μας στο Buchlberg της Γερμανίας

- Λογισμικό προσομοίωσης που αναπτύχθηκε σε συνεργασία με την αυτοκινητοβιομηχανία
- Κορυφαίες εγκαταστάσεις δοκιμών βασισμένες σε εφαρμογές
- Κατασκευή εξαρτημάτων διάτρησης τελευταίας τεχνολογίας
- Βραβευμένο σχέδιο

Χάρη στον δικό του σχεδιασμό και κατασκευή, η ποιότητα των λύσεων DEWALT ικανοποιεί τις απαιτήσεις των πιο απαιτητικών επαγγελματικών εφαρμογών.





ΓΙΑΤΙ DEWALT;

Η ΕΡΕΥΝΑ ΚΟΝΤΑ ΣΤΟΝ ΤΕΛΙΚΟ ΧΡΗΣΤΗ

Κατά μέσο όρο, μιλάμε με 20.000 χρήστες κάθε χρόνο στο πλαίσιο της διαδικασίας ανάπτυξης προϊόντων.

Μια πλήρης γνώση των πραγματικών εφαρμογών που εκτελούν οι χρήστες μας είναι αυτό που μας επιτρέπει να παρέχουμε στα προϊόντα κατάλληλα χαρακτηριστικά για αυτούς.

ΚΑΙΝΟΤΟΜΑ ΠΡΟΪΟΝΤΑ

Για να υποστηρίξουμε τους χρήστες μας και να προωθήσουμε τον κλάδο, η DEWALT αναπτύσσει συνεχώς πραγματικά καινοτόμα προϊόντα σε πολλές κατηγορίες.

Αυτό το τεχνικό πλεονέκτημα αναγνωρίζεται συχνά μέσα από διεθνή βραβεία σχεδιασμού.

ΕΥΡΕΙΑ ΓΚΑΜΑ ΠΡΟΪΟΝΤΩΝ ΥΨΗΛΗΣ ΠΟΙΟΤΗΤΑΣ

Η DEWALT είναι προμηθευτής με μια μεγάλη γκάμα ηλεκτρικών εργαλείων και αξεσουάρ για κατασκευαστές και επαγγελματίες χρήστες.

ΕΜΠΙΣΤΟΣΥΝΗ ΤΟΥ ΧΡΗΣΤΗ

Η εγγύηση DEWALT και το δίκτυο τεχνικών υπηρεσιών κάνουν τους χρήστες μας να εμπιστεύονται την ποιότητα των προϊόντων μας.

Η DEWALT συμμετέχει ενεργά σε εκδηλώσεις σε ολόκληρη την Ευρώπη που χτίζουν τη φήμη της επωνυμίας μας και δημιουργούν τεράστιο ενδιαφέρον για τη μεγάλη γκάμα προϊόντων μας.



ΑΠΟΛΥΤΗ ΑΣΦΑΛΕΙΑ. ΜΕΓΙΣΤΗ ΠΑΡΑΓΩΓΙΚΟΤΗΤΑ.



ΠΡΟΗΓΜΕΝΕΣ ΛΥΣΕΙΣ ΔΙΑΧΕΙΡΙΣΗΣ ΣΚΟΝΗΣ

Με τις λύσεις Perform & Protect™ για τη διαχείριση σκόνης, οι κίνδυνοι εισπνοής σκόνης και οι μακροπρόθεσμοι κίνδυνοι για την υγεία μειώνονται σημαντικά. Ένας καθαρότερος χώρος εργασίας εξασφαλίζει βελτιστοποιημένη απόδοση, διάρκεια ζωής και αξιοπιστία του προϊόντος και αυξάνει την παραγωγικότητα. Η γκάμα μας περιλαμβάνει λύσεις και αξεσουάρ, όπως ηλεκτρικές σκούπες M-Class με αυτόματο καθαρισμό φίλτρων, προστατευτικά, ηλεκτρικές σκούπες συμβατές με εργαλεία από όλες τις μάρκες που διασφαλίζουν ότι ο εξοπλισμός σας λειτουργεί χωρίς προβλήματα κατά τη διάρκεια της εργασίας σας όπου κι αν βρίσκεται.

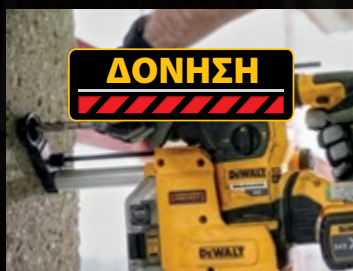

ΕΩΣ ΚΑΙ 50% ΛΙΓΟΤΕΡΕΣ ΔΟΝΗΣΕΙΣ

Η μακροχρόνια έκθεση σε δονήσεις μπορεί να προκαλέσει προβλήματα υγείας όπως καρπιαίου σωλήνα ή σύνδρομο λευκού δακτύλου. Όταν βλέπεται το λογότυπο Perform & Protect σε ένα εργαλείο, εγγυάται ένα εξαιρετικά χαμηλό επίπεδο δονήσεων, επιτρέποντας αυξημένο χρόνο χρήσης και άνεση, χωρίς να επηρεάζεται η απόδοση. Τα σκαπτικά SDS-Plus και SDS-Max διαθέτουν προηγμένη τεχνολογία Active Vibration Control, η οποία μειώνει τους κραδασμούς έως και 50% σε σχέση με τα τυπικά μοντέλα και επιτρέπει στους χρήστες να εργάζονται περισσότερο με βελτιωμένη ασφάλεια.

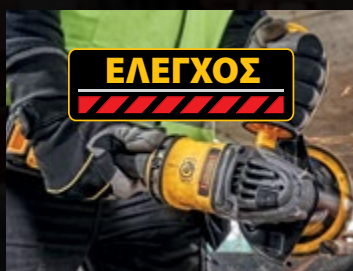

ΠΛΗΡΗΣ ΕΛΕΓΧΟΣ ΡΟΠΗΣ

Τα εργαλεία υψηλής ταχύτητας και υψηλής απόδοσης ενδέχεται να μπλοκάρουν κατά τη διάτρηση ή την κοπή, με αποτέλεσμα τον κίνδυνο τραυματισμού και ζημιάς στο εργαλείο. Με τις λειτουργίες Perform & Protect για τον έλεγχο, μπορείτε να είστε σίγουροι ότι τα εργαλεία διαθέτουν την προηγμένη τεχνολογία Torque Control ενσωματωμένη που σας επιτρέπει να τα έχετε πάντα υπό έλεγχο. Το σύστημα αντι-περιστροφής E-Clutch™ κάνει τον κινητήρα να μειώνει αυτόματα την ταχύτητα και τη ροπή σε κλάσμα του δευτερολέπτου όταν ανιχνεύει εμπλοκή και εμποδίζει το εργαλείο να περιστραφεί, ενώ το ηλεκτρονικό φρένο (Kickback Brake) που ενσωματώνεται στους τροχούς αποσυνδέει το εργαλείο σε περίπτωση ανατροπής, διακοπής ή εμπλοκής.

Γνωρίζουμε τι είναι πιο σημαντικό για εσάς στο χώρο εργασίας σας, γιατί μας έχετε πει τι θέλετε. Χρειάζεστε μέγιστη παραγωγικότητα και απόδοση, διατηρώντας παράλληλα τον εξοπλισμό σας προστατευμένο και σύμφωνο προς τους αυστηρούς κανονισμούς που διέπουν τα εργοτάξια.

ΤΙ ΕΙΝΑΙ ΤΟ PERFORM & PROTECT™:

Για περισσότερα από 12 χρόνια, η DEWALT® έχει δεσμευτεί να αναπτύξει στιβαρές και καινοτόμες λύσεις που όχι μόνο ωθούν τα όρια της απόδοσης, αλλά και προστατεύουν την υγεία των χρηστών κατά τη λειτουργία, μέρα με τη μέρα. Κάθε προϊόν Perform & Protect™ ενσωματώνει τις καλύτερες δυνατότητες ασφαλείας στην κατηγορία του.

Είτε πρόκειται για τεχνολογία διαχείρισης σκόνης και μείωσης κραδασμών είτε για τα πιο προηγμένα συστήματα ελέγχου περιστροφής και ροπής, είμαστε αφοσιωμένοι να σας προσφέρουμε τις πιο προηγμένες επαγγελματικές λύσεις που πληρούν τα αυστηρά κριτήρια μας και διασφαλίζουμε ότι μπορείτε να εργαστείτε πιο αποτελεσματικά για μεγαλύτερο χρονικό διάστημα και με μέγιστη αξιοπιστία και ηρεμία, χωρίς να διακυβεύεται η απόδοση του εργαλείου σας.



DEWALT[®]

POWERSTACK[™]

ΝΕΑ ΔΙΑΣΤΑΣΗ ΙΣΧΥΟΣ[™]



ΙΣΧΥΡΟΤΕΡΗ



ΜΙΚΡΟΤΕΡΗ

††

†έναντι της μπαταρίας DCB183, όχι σε χρήση
†† αποτύπωμα έναντι της μπαταρίας DCB183
‡ έναντι των μπαταριών DEWALT 18V 2 Ah ή λιγότερο

DEWALT.GR



**3 ΧΡΟΝΙΑ
ΕΓΓΥΗΣΗ**



ΤΟ ΜΕΛΛΟΝ ΣΤΑ ΕΡΓΑΛΕΙΑ ΜΠΑΤΑΡΙΑΣ

Η κόμπακτ μπαταρία **DEWALT POWERSTACK™ 18V** είναι η πρώτη στον κόσμο που αξιοποιεί την τεχνολογία μπαταρίας με κυψέλες σε μάρσιπο, για να κάνει αυτήν την μπαταρία την πιο ισχυρή και πιο κόμπακτ μπαταρία που διαθέτουμε.

**50%
ΙΣΧΥΡΟΤΕΡΗ**



**25%
ΜΙΚΡΟΤΕΡΗ**



Η κόμπακτ μπαταρία **POWERSTACK** είναι συμβατή με ολόκληρη τη σειρά **18V XR** με πάνω από 250 εργαλεία μπαταρίας.





ΕΤΗ ΕΓΓΥΗΣΗΣ

- ΚΑΤΑΧΩΡΗΣΤΕ ΤΟ ΕΡΓΑΛΕΙΟ ΣΑΣ ΕΝΤΟΣ 4 ΕΒΔΟΜΑΔΩΝ ΑΠΟ ΤΗΝ ΗΜΕΡΑ ΑΓΟΡΑΣ ΤΟΥ.
- ΕΦΑΡΜΟΖΟΝΤΑΙ ΟΡΟΙ ΚΑΙ ΠΡΟΥΠΟΘΕΣΕΙΣ ΑΠΟ ΤΗΝ DEWALT.
- ΛΕΠΤΟΜΕΡΕΙΕΣ ΘΑ ΒΡΕΙΤΕ ΣΤΟ WWW.DEWALT.GR/3



Η ΚΑΛΥΤΕΡΗ ΕΓΓΥΗΣΗ ΓΙΑ ΤΟΝ ΕΠΑΓΓΕΛΜΑΤΙΑ

Η DEWALT® είναι σίγουρη για την ποιότητα των προϊόντων της και προσφέρει μοναδική εγγύηση στους επαγγελματίες χρήστες αυτών των προϊόντων. Αυτό το πιστοποιητικό εγγύησης ισχύει επιπλέον των συμβατικών σας δικαιωμάτων ως επαγγελματίας χρήστης και σε καμία περίπτωση δεν βλάπτει αυτά τα δικαιώματα. Η εγγύηση ισχύει εντός της επικράτειας των κρατών μελών της Ευρωπαϊκής Ένωσης και εκείνων της Ευρωπαϊκής Ζώνης Ελεύθερων Συναλλαγών.

Εάν το προϊόν DEWALT® σας είναι ελαττωματικό λόγω αστοχίας υλικών ή κατασκευής εντός 12 μηνών από την ημερομηνία αγοράς, η DEWALT® εγγυάται δωρεάν αντικατάσταση όλων των ελαττωματικών εξαρτημάτων ή (κατά την αποκλειστική μας κρίση) δωρεάν αντικατάσταση του εργαλείου, εφόσον:

- Το προϊόν έχει χρησιμοποιηθεί σωστά
- Το προϊόν έχει υποστεί εύλογη φθορά
- Δεν έχει γίνει προσπάθεια επισκευής από μη εξουσιοδοτημένο προσωπικό
- Παρουσιάζεται η απόδειξη αγοράς

Μπορείτε να επεκτείνετε την εγγύηση των εργαλείων DEWALT έως και 3 χρόνια στη διεύθυνση www.dewalt.gr/3/. Καταχωρήστε τα εργαλεία σας στο MyDEWALT και ελέγξτε ή εκτυπώστε τα πιστοποιητικά σας στην ενότητα "Η λίστα προϊόντων μου". Για να πληροίτε αυτήν την εγγύηση, τα εργαλεία πρέπει να εγγραφούν εντός 4 εβδομάδων μετά την αγορά.

Ορισμένα προϊόντα εξαιρούνται και ισχύουν οι όροι από την ημερομηνία αγοράς και προϋποθέσεις εγγύησης της DEWALT. Δείτε την πλήρη λίστα εξαιρέσεων στον ιστότοπο εγγραφής.

ΛΑΒΕΤΕ ΕΓΓΥΗΣΗ 3 ΕΤΩΝ!

ΕΠΙΠΛΕΟΝ ΠΛΕΟΝΕΚΤΗΜΑΤΑ ...

- Προτεραιότητα πρόσβασης σε ειδήσεις, διαγωνισμούς και προσφορές DEWALT.
- Συζητήστε την εμπειρία σας από τη χρήση εργαλείων DEWALT.

ΕΓΓΡΑΦΕΙΤΕ ΣΤΟ







Επικοινωνήστε με την Υποστήριξη της DEWALT

ΜΕ ΜΟΝΟ 3 ΚΛΙΚ ΜΠΟΡΕΙΤΕ ΝΑ ΑΠΟΚΤΗΣΕΤΕ ΠΡΟΣΒΑΣΗ ΣΤΙΣ ΤΕΛΕΥΤΑΙΕΣ ΠΛΗΡΟΦΟΡΙΕΣ ΥΠΗΡΕΣΙΩΝ ΚΑΙ ΣΕ ΤΕΧΝΙΚΑ ΣΤΟΙΧΕΙΑ ΤΗΣ DEWALT, ΠΟΥ ΕΝΗΜΕΡΩΝΟΝΤΑΙ ΔΙΑΡΚΩΣ. ΣΤΗΝ ΙΣΤΟΣΕΛΙΔΑ ΜΑΣ ΜΠΟΡΕΙ ΝΑ ΒΡΕΙΤΕ:

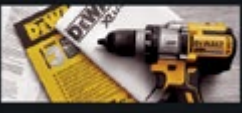
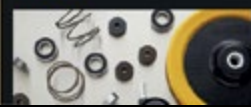
- Τις πλησιέστερες εξουσιοδοτημένες τεχνικές υπηρεσίες της DEWALT
- Ενημερωμένες πληροφορίες για ανταλλακτικά
- Σχέδια και λίστες ανταλλακτικών για όλα τα εργαλεία DEWALT
- Εγχειρίδια οδηγιών και πιστοποιητικά CE
- Τεχνικές πληροφορίες
- Την πολιτική εγγύησής μας
- Συχνές Ερωτήσεις, για απαντήσεις στις ερωτήσεις σας

| | | | | |
|---|--|--|--|---|
| <p>ΚΑΝΤΕ ΜΙΑ ΕΡΩΤΗΣΗ</p>  | <p>ΥΠΗΡΕΣΙΕΣ ΤΕΧΝΙΚΩΝ ΥΠΗΡΕΣΙΩΝ</p>  | <p>ΠΕΡΙΟΧΗ ΧΡΗΣΤΗ</p> <p>MY DEWALT</p> | <p>ΔΙΑΔΙΚΤΥΑΚΑ ΑΝΤΑΛΛΑΚΤΙΚΑ</p> <p><small>ΠΑΡΑΚΑΛΩ ΚΛΙΚ ΕΞΩ ΠΙΑ ΝΑ ΚΑΤΕΥΘΥΝΕΙΤΕ ΣΤΟ ΔΙΑΔΙΚΤΥΑΚΟ ΚΑΤΑΣΤΗΜΑ ΜΙΑΣ ΕΞΟΥΣΙΟΔΟΤΗΜΕΝΗΣ ΤΕΧΝΙΚΗΣ ΥΠΗΡΕΣΙΑΣ.</small></p> <p>ΑΓΟΡΑ</p> |  <p>DEWALT SERVICE DEWALT, 65110 Essern, Germany</p> <p>Part Number: 1003859-00 Descrip: BRUSH PAR 230V CUT Qty: 1 Made In: PRC Date of packaging: 201049 www.2helpu.com GENUINE PARTS</p> <p>5 025536 777085</p> |
|---|--|--|--|---|

Όλα τα ανταλλακτικά μας είναι γνήσια και ως εκ τούτου:

- Εγγυόμαστε ότι είναι επαρκή και λειτουργούν σωστά
- Έχουν τη σωστή προδιαγραφή
 - Βούρτσες άνθρακα για βέλτιστη απόδοση
 - Προστατευτικά ασφαλείας που πληρούν τα πρότυπα ασφαλείας
- Συμμορφώνονται με τους κανόνες και τους κανονισμούς
 - Οδηγία μηχανημάτων, προτύπων CE, WEEE, REACH, RoHS, TUV, Kema κ.λπ.









ΗΛΕΚΤΡΙΚΑ ΕΡΓΑΛΕΙΑ

ΠΕΡΙΧΟΜΕΝΑ ΕΡΓΑΛΕΙΩΝ DEWALT®

| | ΣΕΛΙΔΑ | | ΣΕΛΙΔΑ |
|--|--------|-------------------------------------|--------|
| Εργαλεία μπαταρίας XR LITHIUM - 12V RANGE | 14 | Εξαρτήματα για γωνιακό τροχό | 65 |
| Εργαλεία μπαταρίας XR LITHIUM - 18V RANGE | 15 | Αλοιφαδόρος - ευθύς τροχός | 66 |
| 18V - Δραπανοκατσάβιδα - πιστολέτα SDS - PLUS | 18 | Φαλτσοκόφτες | 66 |
| 18V - Δραπανοκατσάβιδα | 18 | Τροχοί | 66 |
| 18V - Παλμικά κατσαβίδια | 21 | Πιστόλια θερμού αέρα | 68 |
| 18V - Μπουλονόκλειδα | 22 | Πολυεργαλεία | 68 |
| 18V - Γωνιακοί Τροχοί | 22 | Δισκοπρίονα | 69 |
| 18V - Κατσαβίδια για γυψοσανίδα | 23 | Σέγες - Σεγάτσες | 70 |
| 18V - Σέγες - Σεγάτσες | 24 | Πριόνι γενικής χρήσης - Alligator® | 70 |
| 18V - Τριβεία | 24 | Τριβεία | 71 |
| 18V - Δισκοπρίονα | 25 | Πλάνες | 71 |
| 18V - Καρφωτικά | 26 | Ρούτερ | 72 |
| 18V - Άλλα ασύρματα εργαλεία με μπαταρία | 27 | Φρεζοκαβιλέρα | 72 |
| 18V - Εργαλεία χωρίς μπαταρίες ή φορτιστή | 28 | Εξαρτήματα για ρούτερ | 73 |
| 18V - Ραδιόφωνα | 38 | Φαλτσοπρίονα | 74 |
| Εργαλεία μπαταρίας XR FLEXVOLT LITHIUM - 54V RANGE | 40 | Πάγκοι εργασίας | 75 |
| Μπαταρίες και φορτιστές XR | 47 | Σύνθετα φαλτσοπρίονα | 77 |
| Γενικά κατσαβίδια για γυψοσανίδες | 50 | Δισκοπρίονα πάγκου | 78 |
| Μπουλονόκλειδα | 50 | Πριονοκορδέλες | 79 |
| Περιστροφικά δράπανα | 52 | Πλάνες | 79 |
| Αναδευτήρας | 52 | Ηλεκτρικές σκούπες | 80 |
| Μαγνητικό Δράπανο | 53 | Εργαλεία πεπιεσμένου αέρα | 82 |
| Κρουστικά Δράπανα | 53 | Αέρος συμμοστές | 83 |
| Κόφτης Πλακιδίων | 53 | Όργανα λέιζερ | 85 |
| Πιστολέτα SDS-PLUS | 59 | Εργαλεία κήπου | 93 |
| Πιστολέτα SDS-MAX | 60 | Εργαλεία χειρός | 100 |
| Σκαπτικά Πιστολέτα | 60 | Αποθήκευση | 112 |
| Αξεσουάρ για Πιστολέτα | 62 | Αξεσουάρ | 120 |
| Γωνιακοί τροχοί | 63 | Τιμές και αλφαριθμητικά περιεχόμενα | 181 |



| | ΚΩΔΙΚΟΣ | BARCODE | ΙΣΧΥΣ | ΠΕΡΙΓΡΑΦΗ | MASTERPACK | ΤΙΜΗ ΜΕ ΦΠΑ |
|---|---------------------------------|---------------|-------|--|------------|-------------|
| ΕΡΓΑΛΕΙΑ ΜΕ ΜΠΑΤΑΡΙΑ | | | | | | |
| ΔΡΑΠΑΝΟΚΑΤΣΑΒΙΔΑ ΚΑΙ ΠΑΛΜΙΚΑ ΚΑΤΣΑΒΙΔΙΑ | | | | | | |
|  | DCF601D2-QW BRUSHLESS | 5035048709870 | 12V | 12V XR BRUSHLESS ΚΟΜΠΑΚΤ ΚΑΤΣΑΒΙΔΙ Ταχύτητα άνευ φορτίου (RPM) 0-1100, Κρούσεις ανά λεπτό (BPM) N/A 0-3600, Ροπή (Nm) 8. Περιλαμβάνει: 2 Χ 2.0Ah XR Li-Ion μπαταρίες, φορτιστή, γάντζο ζώνης, θήκη μεταφοράς | 2 | 252,00 € |
| | ΚΩΔΙΚΟΣ | BARCODE | ΙΣΧΥΣ | ΠΕΡΙΓΡΑΦΗ | MASTERPACK | ΤΙΜΗ ΜΕ ΦΠΑ |
| ΠΑΛΜΙΚΑ ΚΑΤΣΑΒΙΔΙΑ | | | | | | |
|  | DCF801D2-QW BRUSHLESS | 5035048709979 | 12V | 12V XR BRUSHLESS ΠΑΛΜΙΚΟ ΚΑΤΣΑΒΙΔΙ Απόδοση ισχύος 200W, Ταχύτητα άνευ φορτίου 0-950/0-1950/0-2850 στροφές/λεπτό, Κρούσεις ανά λεπτό 0-3600bpm, Βάρος 0.80kg, Περιλαμβάνει: 2 x 2.0Ah 12V XR Li-Ion μπαταρίες, Φορτιστή, Εργαλειοθήκη TSTAK | 2 | 283,00 € |
| ΣΕΤ 12V | | | | | | |
|  | DCD706D2-QW BRUSHLESS | 5035048709894 | 12V | 12V XR BRUSHLESS ΚΡΟΥΣΤΙΚΟ ΔΡΑΠΑΝΟΚΑΤΣΑΒΙΔΟ Νέα σειρά 12V. Συμβατή 100% με τη σειρά 10,8. Έχει 15 διαφορετικές ρυθμίσεις ροπής. Απόδοση ισχύος: 250W. Ταχύτητα χωρίς φορτίο: 0-425 / 0-1500 rpm. Κρούσεις ανά λεπτό: 0 -7225 / 0-25500 bpm. Μέγιστη ικανότητα διάτρησης: Δομικά υλικά - 10 mm, Ξύλο - 20 mm, Μέταλλο - 10 mm. Βάρος: 0,95 kg. Διαθέτει ένδειξη LED. Παραδίδεται με 2 μπαταρίες 2,0Ah, Γάντζο ζώνης, Φορτιστή DCB112. Είναι συμβατό με το σύστημα TSTAK. | 1 | 315,00 € |
|  | DCK211D2T-QW | 5035048547076 | 12V | 12V XR ΣΕΤ ΔΡΑΠΑΝΟΚΑΤΣΑΒΙΔΟ & ΠΑΛΜΙΚΟ ΚΑΤΣΑΒΙΔΙ DCD710 Κόμπακτ Δραπανοκατσαβίδο, DCF815 Κόμπακτ Παλμικό Κατσαβίδι. Περιλαμβάνει: 2 x 2.0Ah XR Li-Ion μπαταρίες, Πολυφορτιστή, Εργαλειοθήκη TSTAK | 3 | 283,00 € |



| | ΚΩΔΙΚΟΣ | BARCODE | ΙΣΧΥΣ | ΠΕΡΙΓΡΑΦΗ | MASTERPACK | ΤΙΜΗ ΜΕ ΦΠΑ |
|---|---------------------------------|---------------|------------|--|------------|-------------|
| ΆΛΛΑ ΕΡΓΑΛΕΙΑ 12V | | | | | | |
|  | DCS312D2-QW | 5035048732694 | 12V | 12V XR ΚΟΜΠΑΚΤ ΣΠΑΘΟΣΕΓΑ Περιστρεφόμενος σφηνκτήρας λεπίδας χωρίς κλειδί για γρήγορη και εύκολη αλλαγή λεπίδας, Εργονομική λαβή, LED φωτισμός για καλύτερη ορατότητα κοπής, Διαδρομή χωρίς φορτίο 0 - 2800 διαδρομές ανά λεπτό, Ικανότητα κοπής (Ξύλου) 90.0 χιλ., Μέγ. δυνατότητα κοπής (Προφίλ χάλυβα και σωλήνες) 40.0 χιλ., Μέγ. ικανότητα κοπής (PVC) 90.0 χιλ., Βάρος 1.38kg. Περιλαμβάνει: 2 x 2.0Ah XR Li-Ion μπαταρίες, Πολυφορτιστή, Εργαλειοθήκη TSTAK | 2 | 346,00 € |
|  | DCH072L2-QW BRUSHLESS | 5035048741900 | 12V / 1.1J | ΠΙΣΤΟΛΕΤΟ XR 12V SDS-PLUS 1,1 J 2 ΛΕΙΤΟΥΡΓΙΩΝ BRUSHLESS ΜΕ 2 ΜΠΑΤΑΡΙΕΣ ΙΟΝΤΩΝ ΛΙΘΙΟΥ 3,0Ah ΚΑΙ ΘΗΚΗ ΜΕΤΑΦΟΡΑΣ TSTAK Η σειρά ηλεκτρικών εργαλείων XR 12V προσφέρει αυξημένη εμβέλεια και παραγωγικότητα. Διαθέτει μοτέρ χωρίς ψήκτρεις που παρέχει αυξημένη αντοχή. Κρουστική ενέργεια: 1,1 J, 0 - 4280 rpm. Ταχύτητα χωρίς φορτίο: 0 - 910 rpm. Ιδανικό για διάτρηση αγκυρίων σε σκυρόδεμα και τούβλα από 4 mm έως 14 mm. Έχει εξαιρετικά συμπαγή, ελαφρύ και εργονομικό σχεδιασμό για μεγαλύτερη άνεση του χρήστη. Διαθέτει φωτεινό λευκό LED με δυνατότητα καθυστέρησης για βελτιωμένη ορατότητα και λειτουργικότητα. | 1 | 411,00 € |
|  | DCS310D2-QW | 5035048463376 | 18V | ΣΕΓΑΤΣΑ XR 10,8V ΜΕ 2 ΜΠΑΤΑΡΙΕΣ ΙΟΝΤΩΝ ΛΙΘΙΟΥ 2,0Ah ΚΑΙ ΘΗΚΗ ΜΕΤΑΦΟΡΑΣ Ρύθμιση περιστρεφόμενης λαβής 3 θέσεων για μεγαλύτερη ευελιξία κατά την εργασία σε περιορισμένους χώρους. Έχει συμπαγή και ελαφρύ σχεδιασμό. Διαθέτει εργονομική λαβή με καουτσούκ για άνεση και ευκολία, Μοχλό αλλαγής λεπίδων χωρίς κλειδί για ευκολία και ταχύτητα, Φως LED για βελτιωμένη ορατότητα και λειτουργικότητα. | 1 | 290,00 € |
| ΔΡΑΠΑΝΟΚΑΤΣΑΒΙΔΑ | | | | | | |
|  | DCD703L2T-QW | 5035048748169 | 12V | 12V XR ΔΡΑΠΑΝΟΚΑΤΣΑΒΙΔΟ ΠΟΛΛΑΠΛΩΝ ΚΕΦΑΛΩΝ - 2 X 3,0Ah Δράπανο / Δραπανοκατσαβίδο Πολλαπλών Κεφαλών 12V. Διαθέτει συμπαγή, εργονομικό και ελαφρύ σχεδιασμό, ο οποίος επιτρέπει τη χρήση του εργαλείου σε στενούς χώρους, ενώ προσφέρει μεγαλύτερη άνεση. Βάρος: 0,7 kg | 1 | 426,00 € |
|  | DCD703NT-XJ | 5035048748145 | 12V | 12V XR ΔΡΑΠΑΝΟΚΑΤΣΑΒΙΔΟ ΠΟΛΛΑΠΛΩΝ ΚΕΦΑΛΩΝ - ΧΩΡΙΣ ΜΠΑΤΑΡΙΕΣ ΚΑΙ ΦΟΡΤΙΣΤΗ Δράπανο / Δραπανοκατσαβίδο Πολλαπλών Κεφαλών 12V. Διαθέτει συμπαγή, εργονομικό σχεδιασμό, ο οποίος επιτρέπει τη χρήση του εργαλείου σε στενούς χώρους. Διαθέτει: Κινητήρα χωρίς ψήκτρεις για μεγαλύτερη απόδοση και βελτιωμένο χρόνο λειτουργίας, Μετάδοση 2 ταχυτήτων και 15 ρυθμίσεις συμπλέκτη για μία ποικιλία εφαρμογών και Διαφορετική κεφαλή για κάθε εργασία. Η κεφαλή Off Set επιτρέπει στον χρήστη να φτάνει σε πολύ στενούς χώρους. Η ορθή γωνία προσφέρει μεγάλη ευελιξία στον χώρο εργασίας, ενώ έχει παραδοσιακό τσοκ για καθημερινές εργασίες διάτρησης. Βάρος: 0,7 kg | 1 | 285,00 € |
|  | DCH172D2-QW BRUSHLESS | 5035048735718 | 18V | 18V XR ΚΟΜΠΑΚΤ ΚΡΟΥΣΤΙΚΟ ΔΡΑΠΑΝΟΚΑΤΣΑΒΙΔΟ BRUSHLESS 16 MM SDS-PLUS - 2 X 2,0Ah Κινητήρας χωρίς ψήκτρεις 18V για υψηλό χρόνο λειτουργίας και περιορισμένες ανάγκες συντήρησης. Κρουστική ενέργεια: 1,4 J. Κρούσεις ανά λεπτό: 0-4980 bpm. Ταχύτητα χωρίς φορτίο: 0-1060 rpm. Ιδανικό για τη διάνοιξη αγκυρίων και οπών στερέωσης σε σκυρόδεμα, τούβλα και τοιχοποιία από 4 mm έως 16 mm. Εργαλείο της σειράς PERFORM & PROTECT™, το καλύτερο στην κατηγορία του ως προς τους κραδασμούς, με επίπεδα κραδασμών στα 8,8 m/s ² , ελαχιστοποιώντας την καταπόνηση του χρήστη. Έχει σημεία πρόσδεσης για κορδόνι. Διαθέτει φωτεινό λευκό LED με δυνατότητα καθυστέρησης, που ενισχύει την ορατότητα. | 1 | 454,00 € |
| ΚΟΠΤΙΚΟ ΕΡΓΑΛΕΙΟ | | | | | | |
|  | DCS438N-XJ BRUSHLESS | 5035048747759 | 18V | 18V XR 76 MM ΚΟΠΤΙΚΟ ΕΡΓΑΛΕΙΟ Κινητήρας χωρίς ψήκτρεις 18V για μέγιστη ανθεκτικότητα, υψηλή απόδοση και κορυφαία επίπεδα ισχύος στην κατηγορία του. Είναι το καλύτερο στην κατηγορία με 22 mm βάθος κοπής για μεγαλύτερη ευελιξία εφαρμογής. Η κίνηση του δίσκου προς τα εμπρός και προς τα πίσω εξασφαλίζει γρήγορες και απλές αλλαγές στην κατεύθυνση του δίσκου, επιτρέποντας στον χρήστη να απομακρύνει τυχόν σπινθηρισμούς κατά την εργασία σε κλειστούς χώρους. Η μπαταρία προσφέρει μεγαλύτερη άνεση στην εφαρμογή, χωρίς να εμποδίζει τον καρπό του. Έχει ρυθμιζόμενο προστατευτικό για γρήγορες προσαρμογές χωρίς εργαλεία ανάλογα με τις εφαρμογές και τις προτιμήσεις του χρήστη. Το LED δίσκου φωτίζει το αντικείμενο εργασίας για αυξημένη ορατότητα σε σκοτεινά σημεία εργασίας ή περιορισμένους χώρους εργασίας. Το Tool Connect™ Chip Pocket επιτρέπει ασύρματη παρακολούθηση και διαχείριση των εργαλείων 18V μέσω εφαρμογής. Η σύνδεση με κορδόνι προστατεύει τον χρήστη και το εργαλείο από τυχόν πτώσεις κατά την εργασία από ψηλά. | 1 | 262,00 € |

IMPACT TORSION

- Οι μύτες **IMPACT TORSION** της **DEWALT** αντέχουν στις υψηλές ταχύτητες και τη ροπή των παλμικών κατσαβιδιών, ώστε να μπορείτε να βασίζεστε επάνω τους για τις πιο δύσκολες εργασίες.
- Βελτιστοποιημένη ζώνη ροπής, μεγιστοποιώντας τη διάρκεια ζωής και την ένταση της ροπής σε ακραίες εφαρμογές







Για το εύρος συμβουλών **IMPACT TORSION**, ανατρέξτε στη σελίδα 122

EXTREME®



vs



| | ΚΩΔΙΚΟΣ | BARCODE | ΙΣΧΥΣ | ΠΕΡΙΓΡΑΦΗ | MASTERPACK | ΤΙΜΗ ΜΕ ΦΠΑ |
|---|--------------------------------|---------------|-------|--|------------|-------------|
| ΕΡΓΑΛΕΙΑ ΧΩΡΙΣ ΜΠΑΤΑΡΙΑ ΚΑΙ ΦΟΡΤΙΣΤΗ | | | | | | |
|  | DCD706N-XJ BRUSHLESS | 5035048709931 | 12V | 12V XR BRUSHLESS ΚΡΟΥΣΤΙΚΟ ΔΡΑΠΑΝΟΚΑΤΣΑΒΙΔΟ Απόδοση ισχύος 250W, Ταχύτητα άνευ φορτίου 0-425 / 0-1500 στροφές/λεπτό, Κρούσεις ανά λεπτό 0-7225/0-25500bpm, Μέγ.ικανότητα διάτρησης [Ξύλο] 20mm, Μέγ. ικανότητα διάτρησης [Μέταλλο] 10mm, Μέγ.ικανότητα διάτρησης [Μπετόν] 10mm, Βάρος 0.95kg. Παραδίδεται χωρίς μπαταρία & φορτιστή | 8 | 173,00 € |
|  | DCF601N-XJ BRUSHLESS | 5035048731802 | 12V | 12V XR BRUSHLESS ΚΟΜΠΑΚΤ ΚΑΤΣΑΒΙΔΙ Ταχύτητα άνευ φορτίου (RPM) 0-1100, Κρούσεις ανά λεπτό (BPM) N/A 0-3600, Ροπή (Nm) 8. Παραδίδεται χωρίς μπαταρία και φορτιστή | 8 | 173,00 € |
|  | DCF801N-XJ BRUSHLESS | 5035048709993 | 12V | 12V XR BRUSHLESS ΠΑΛΜΙΚΟ ΚΑΤΣΑΒΙΔΙ 33mm πιο κοντό από τα εργαλεία προηγούμενης γενιάς, σας επιτρέπει την πρόσβαση σε ακόμα μικρότερους χώρους, 3 ταχύτητες, 20% περισσότερο χρόνο λειτουργίας, 'Drop and Load' υποδοχέας μύτης για χειρισμό με το ένα χέρι, Βάρος 0.9kg. Παραδίδεται χωρίς μπαταρία και φορτιστή | 2 | 167,00 € |
|  | DCF902N-XJ BRUSHLESS | 5035048731819 | 12V | 12V XR BRUSHLESS 3/8" ΜΠΟΥΛΟΝΟΚΛΕΙΔΟ Απόδοση ισχύος 200W, Ταχύτητα άνευ φορτίου 0-2850/0-1000/0-2850 στροφές/λεπτό, Κρούσεις ανά λεπτό 0-3600bpm, Βάρος 0.80kg. | 8 | 173,00 € |
|  | DCS312N-XJ BRUSHLESS | 5035048732656 | 12V | 12V XR BRUSHLESS ΣΕΓΑΤΣΑ Ταχύτητα άνευ φορτίου 0-2800, Μέγιστη ικανότητα κοπής (PVC) 90mm, Βάρος 1.38kg, Περιστρεφόμενος σφικτήρας λεπίδας για γρήγορη και εύκολη αλλαγή, Φωτισμός LED για βελτιωμένη ορατότητα της γραμμής κοπής, Μεταβλητή ταχύτητα και διακόπτης κλειδώματος Παραδίδεται χωρίς μπαταρία & φορτιστή | 5 | 220,00 € |
|  | DCL510N-XJ BRUSHLESS | 5035048296745 | 12V | 12V XR ΚΟΜΠΑΚΤ LED ΦΑΚΟΣ Η κεφαλή του φακού μπορεί να περιστραφεί 180° οριζοντίως και 180° καθέτως με κασάνια, Διαθέτει γάντζο ζώνης, μαγνητική βάση ή στέκεται από μόνος του, Ισχύς φωτός 130.0 lm. Παραδίδεται χωρίς μπαταρία & φορτιστή. | 3 | 79,00 € |
|  | DCD991NT-XJ | 5035048644584 | 18V | 18V XR ΔΡΑΠΑΝΟΚΑΤΣΑΒΙΔΟ ΧΩΡΙΣ ΜΠΑΤΑΡΙΑ ΚΑΙ ΦΟΡΤΙΣΤΗ Πανίσχυρο δραπανοκατσαβίδο 3 ταχυτήτων, το πιο δυνατό της σειράς 18V XR Li-Ion με εργονομικό σχεδιασμό και 11 θέσεις ροπής για μέγιστη ακρίβεια κατά το βίδωμα. Μέγιστη ροπή: 95 Nm. Ταχύτητα χωρίς φορτίο: 2000 rpm. Μέγιστη ικανότητα διάτρησης: Δομικά υλικά – 13 mm, Ξύλο – 50 mm, Μέταλλο – 13 mm. Βάρος: 1,5 kg. Παραδίδεται σε θήκη TSTAK. | 1 | 396,00 € |









| | ΚΩΔΙΚΟΣ | BARCODE | ΙΣΧΥΣ | ΠΕΡΙΓΡΑΦΗ | MASTERPACK | ΤΙΜΗ ΜΕ ΦΠΑ |
|---|-----------------------------------|---------------|--|---|------------|-------------|
| ΚΙΤ ΜΕ ΕΡΓΑΛΕΙΑ | | | | | | |
|  | DCK2062L2T-QW BRUSHLESS | 5035048706312 | 18V | 18V XR ΚΙΤ ΜΕ ΕΡΓΑΛΕΙΑ BRUSHLESS - 2 X 3,0Ah Το κιτ περιέχει τα εξής: Συμπαγές κρουστικό δραπανοκατσάβιδο χωρίς ψήκτρες, Παλμικό Κατσαβίδι χωρίς Ψήκτρες, Εργαλειοθήκη TSTAK II. | 1 | 552,00 € |
|  | DCK2111L2T-QW BRUSHLESS | 5035048714195 | 12V | 12V XR ΚΙΤ ΜΕ ΕΡΓΑΛΕΙΑ BRUSHLESS - 2 X 3,0Ah Το κιτ περιέχει τα εξής: Υπό-συμπαγές κρουστικό δραπανοκατσάβιδο χωρίς ψήκτρες, Υπό-συμπαγές παλμικό κατσαβίδι χωρίς ψήκτρες, Μπαταρίες 3,0Ah, Φορτιστή πολλαπλών τάσεων, Εργαλειοθήκη TSTAK II. | 1 | 458,00 € |
|  | DCK266P2-QW BRUSHLESS | 5035048488652 | 18V | 18V XR ΚΙΤ ΜΕ ΕΡΓΑΛΕΙΑ BRUSHLESS - 2 X 5,0Ah Το κιτ περιέχει τα εξής: Συμπαγές κρουστικό δραπανοκατσάβιδο, Παλμικό κατσαβίδι, Εργαλειοθήκη Tough System. | 1 | 587,00 € |
|  | DCK276P3T-QW | 5054905295967 | 18V 5Ah | 18V XR 5,0Ah ΚΙΤ ΜΕ ΕΡΓΑΛΕΙΑ 1 x DCD996 18V XR Premium BL HDD 1x DCF887 18V XR 3 Speed BL Παλμικό Κατσαβίδι 3 x DCB184 Μπαταρίες 5,0Ah 1x DCB115 XR Li-Ion Φορτιστή Πολλαπλών Τάσεων 1x Εργαλειοθήκη TSTAK VI | 1 | 823,00 € |
| ΣΕΓΓΕΣ - ΣΕΓΑΤΣΕΣ | | | | | | |
|  | DCS388T2-QW BRUSHLESS | 5035048645741 | 54V  | ΣΕΓΑΤΣΑ BRUSHLESS XR FLEXVOLT 54V ΜΕ 2 ΜΠΑΤΑΡΙΕΣ 54V/18V ΙΟΝΤΩΝ ΛΙΘΙΟΥ 6,0Ah ΚΑΙ ΘΗΚΗ ΜΕΤΑΦΟΡΑΣ Κινητήρας χωρίς ψήκτρες και μπαταρία 54V XR FLEXVOLT, που προσφέρει την απόδοση ενός εργαλείου με καλώδιο. Διαθέτει έξυπνη σκανδάλη με μεταβλητό έλεγχο ταχύτητας και διακόπτη ασφαλείας απενεργοποίησης και γρήγορη, χωρίς κλειδί, αλλαγή λεπίδας με μοχλό. Ο σφινκτήρας λεπίδας 2 θέσεων επιτρέπει την κοπή στο ίδιο επίπεδο και παρέχει μεγαλύτερη ευελιξία. Έχει ρυθμιζόμενο πέλμα με ανοιχτό πάνω μέρος για υψηλή σταθερότητα και καλύτερη ορατότητα της λεπίδας κατά την κοπή. | 1 | 923,00 € |
|  | DCS438E2T-QW BRUSHLESS | 5035048739525 | 18V | XR ΔΙΣΚΟΠΡΙΟΝΟ 76 MM POWERSTACK KIT Κινητήρας χωρίς ψήκτρες 18V για μέγιστη ανθεκτικότητα, υψηλή απόδοση και κορυφαία επίπεδα ισχύος στην κατηγορία του. Είναι το καλύτερο στην κατηγορία βάθους κοπής 22 mm για μεγαλύτερη ευελιξία εφαρμογής. Η κίνηση του τροχού προς τα εμπρός και προς τα πίσω εξασφαλίζει γρήγορες και απλές αλλαγές στην κατεύθυνση του τροχού, επιτρέποντας στον χρήστη να απομακρύνει τυχόν σπινθηρισμούς κατά την εργασία σε κλειστούς χώρους. Η μπαταρία προσφέρει μεγαλύτερη άνεση στην εφαρμογή, χωρίς να εμποδίζει τον καρπό του. Έχει ρυθμιζόμενο προστατευτικό για γρήγορες προσαρμογές χωρίς εργαλεία ανάλογα με τις εφαρμογές και τις προτιμήσεις του χρήστη. Το LED τροχού φωτίζει το αντικείμενο εργασίας για αυξημένη ορατότητα σε σκοτεινά σημεία εργασίας ή περιορισμένους χώρους εργασίας. Το Tool Connect™ Chip Pocket επιτρέπει ασύρματη παρακολούθηση και διαχείριση των εργαλείων 18V μέσω εφαρμογής. Η σύνδεση με κορδόνι προστατεύει τον χρήστη και το εργαλείο από τυχόν πτώσεις κατά την εργασία από ψηλά. | 1 | 517,00 € |

ΕΡΓΑΛΕΙΑ ΜΕ ΜΠΑΤΑΡΙΑ XR ΛΙΘΙΟΥ



| | ΚΩΔΙΚΟΣ | BARCODE | ΙΣΧΥΣ | ΠΕΡΙΓΡΑΦΗ | MASTERPACK | ΤΙΜΗ ΜΕ ΟΠΑ |
|-------------------------|--|---------------|-------|---|------------|-------------|
| ΠΙΣΤΟΛΕΤΑ | | | | | | |
| | DCH133M1-QW BRUSHLESS | 5035048664599 | 18V | 18V XR 2.0G 2.6J BRUSHLESS ΠΙΣΤΟΛΕΤΟ SDS-PLUS 26mm 3ΩΝ ΛΕΙΤΟΥΡΓΙΩΝ, Κρουστική Ενέργεια 2.6J, Ταχύτητα χωρίς φορτίο 0-1550 στροφές/λεπτό, Κρούσεις ανά λεπτό 0-5680bpm, Μέγ.ικανότητα διάτρησης [Μπετόν] 26mm, Μέγ.ικανότητα διάτρησης [Τρυπάνι πυρίνα] 50mm, Μέγ.ικανότητα διάτρησης [Ξύλο] 30mm, Μέγ.ικανότητα διάτρησης [Μέταλλο] 13mm, Βάρος 2.3kg, Περιλαμβάνει: 1 x 4.0Ah 18V XR Li-Ion μπαταρία με φωτεινή ένδειξη, Πολυφορτιστή XR, Πλευρική λαβή πολλαπλών θέσεων, Ανθεκτική θήκη μεταφοράς | 2 | 411,00 € |
| | DCH253M2-QW PERFORM PROTECT 6,6m/s ² | 5035048439104 | 18V | 18V XR 3.1KG ΠΙΣΤΟΛΕΤΟ SDS-PLUS 24mm Κρουστική Ενέργεια 2.1J, Ταχύτητα χωρίς φορτίο 0-1150 rpm, Μέγ.ικανότητα διάτρησης (Μπετόν) 24.0 χιλ., Μέγ.ικανότητα διάτρησης (Μέταλλο) 13.0 χιλ., Μέγ.ικανότητα διάτρησης (Ξύλο) 26.0 χιλ., Συμβατότητα με σύστημα σκόνης, Βάρος 2.5kg. Περιλαμβάνει: Πλευρική λαβή πολλαπλών θέσεων, 2 x 4.0Ah XR Li-Ion μπαταρίες, Πολυφορτιστή, Εργαλειοθήκη TSTAK | 1 | 632,00 € |
| | DCH273P2T-QW PERFORM PROTECT 6,6m/s ² ΚΑΙΝΟΤΟΜΙΑ | 5035048559994 | 18V | 18V XR BRUSHLESS ΠΙΣΤΟΛΕΤΟ Ισχυρό, LED με λειτουργία που βελτιώνει την ορατότητα στην εργασία σε σκοτεινά σημεία, Perform & Protect: με τα χαμηλότερα επίπεδα κραδασμών 6.6m/s ² στην κατηγορία του για πιο ξεκούραστη εργασία, Κρουστική Ενέργεια 2.1J, Μέγ.ικανότητα διάτρησης (Μπετόν) 24.0 χιλ., Μέγ.ικανότητα διάτρησης (Μέταλλο) 13.0 χιλ., Μέγ.ικανότητα διάτρησης (Ξύλο) 26.0 χιλ., Ταχύτητα χωρίς φορτίο 0-1100 rpm, Βάρος 2.5kg. Περιλαμβάνει: Πλευρική λαβή πολλαπλών θέσεων, Γάντζος ζώνης, 2 x 5.0Ah XR Li-Ion μπαταρίες, Πολυφορτιστή, Εργαλειοθήκη TSTAK | 1 | 806,00 € |
| | DCH274P2-QW BRUSHLESS PERFORM PROTECT 6,6m/s ² | 5035048556528 | 18V | 18V XR 3.0KG 2.1J ΚΡΟΥΣΤΙΚΟ ΠΙΣΤΟΛΕΤΟ SDS-PLUS 24mm ΜΕ ΑΥΤΟΜΑΤΟ ΤΣΟΚ, Κρουστική ενέργεια 2.1J, Ταχύτητα χωρίς φορτίο 0-1100 στροφές/λεπτό, Κρούσεις 0-4600bpm, Αποδ. ισχύς 400W, Βάρος 2.7kg, Περιλαμβάνει: XR Πολυφορτιστή, Γάντζο ζώνης, Πλευρική λαβή πολλαπλών θέσεων, Τσοκ ταχείας αλλαγής SDS-PLUS, Αυτόματο τσοκ 3 σιαγόνων 13mm ταχείας αλλαγής, 2 X 5.0Ah 18V R Li-Ion μπαταρίες, Ανθεκτική θήκη μεταφοράς | 1 | 854,00 € |
| | DCH172P2-QW BRUSHLESS | 5035048741931 | 18V | ΠΙΣΤΟΛΕΤΟ XR 18V SDS-PLUS 1,4 J BRUSHLESS ΜΕ 2 ΜΠΑΤΑΡΙΕΣ ΙΟΝΤΩΝ ΛΙΘΙΟΥ 5,0Ah ΚΑΙ ΘΗΚΗ ΜΕΤΑΦΟΡΑΣ TSTAK Κινητήρας XR 18V με τεχνολογία χωρίς ψήκτρες που παρέχει μεγαλύτερο χρόνο λειτουργίας και ανθεκτικότητα. Εργαλείο της σειράς PERFORM & PROTECT™ προσφέρει το χαμηλότερο επίπεδο κραδασμών 8,8 m/s ² ελαχιστοποιώντας την καταπόνηση του χρήστη. Ο εξαιρετικά συμπαγής, ελαφρύς και εργονομικός σχεδιασμός παρέχει μεγαλύτερη άνεση στον χρήστη. Διαθέτει φωτεινό λευκό φως LED με δυνατότητα καθυστέρησης για βελτιωμένη ορατότητα και λειτουργικότητα. | 1 | 573,00 € |
| | DCH172E2T-QW BRUSHLESS | 5035048790182 | 18V | 18V XR ΚΟΜΠΑΚΤ ΚΡΟΥΣΤΙΚΟ ΔΡΑΠΑΝΟΚΑΤΣΑΒΙΔΟ BRUSHLESS 16 MM SDS-PLUS - 2 X POWERSTACK Κινητήρας χωρίς ψήκτρες 18V για υψηλό χρόνο λειτουργίας και περιορισμένες ανάγκες συντήρησης. Κρουστική ενέργεια: 1,4 J, Κρούσεις ανά λεπτό: 0-4980 bpm. Ταχύτητα χωρίς φορτίο: 0-1060 rpm. Ιδανικό για τη διάνοιξη αγκυρίων και οπών στερέωσης σε σκυρόδεμα, τούβλα και τοιχοποιία από 4 mm έως 16 mm. Εργαλείο της σειράς PERFORM & PROTECT™, το καλύτερο στην κατηγορία του ως προς τους κραδασμούς, με επίπεδα κραδασμών στα 8,8 m/s ² , ελαχιστοποιώντας την καταπόνηση του χρήστη. Έχει σημεία πρόσδεσης για κορδόνι. Διαθέτει φωτεινό λευκό LED με δυνατότητα καθυστέρησης, που ενισχύει την ορατότητα. | 1 | 537,00€ |
| ΔΡΑΠΑΝΟΚΑΤΣΑΒΙΔΑ | | | | | | |
| | DCD996P2-QW XRP | 5035048644492 | 18V | 18V XR BRUSHLESS ΚΡΟΥΣΤΙΚΟ ΔΡΑΠΑΝΟΚΑΤΣΑΒΙΔΟ Μεγ.Ροπή (Hard) 95Nm, Αποδιδόμενη ισχύς 820W, Ταχύτητα χωρίς φορτίο 0-450/1300/2000 στροφές/λεπτό, Κρούσεις ανά λεπτό 0-8600/25500/38250bpm, Ικανότητα τσοκ 1.5-13mm, Μέγ.ικανότητα διάτρησης [Ξύλο] 55mm, Μέγ.ικανότητα διάτρησης [Μέταλλο] 15mm, Μέγ.ικανότητα διάτρησης [Δομικά υλικά] 16mm, Βάρος 2.1kg, Περιλαμβάνει: 2 x 5.0Ah 18V XR Li-Ion μπαταρίες, Πολυφορτιστή XR, Κλίπ ζώνης, Μαγνητικό Αντάπτορα, Πλευρική λαβή πολλαπλών θέσεων, Ανθεκτική θήκη μεταφοράς TSTAK | 2 | 675,00 € |
| | DCD996P3-QW XRP | 5035048667125 | 18V | 18V LI-ION XR ΔΡΑΠΑΝΟΚΑΤΣΑΒΙΔΟ Μέγιστη ροπή 95 Nm, Αποδιδόμενη ισχύς 830W, Ταχύτητα χωρίς φορτίο 0-450/1300/2000 στρ./λεπτό, Κρούσεις ανά λεπτό 0-8600/25500/38250 bpm, Ικανότητα τσοκ 1.5-13 χιλ., Μέγ.ικανότητα διάτρησης [Ξύλο] 55 χιλ., Μέγ.ικανότητα διάτρησης [Μέταλλο] 15 χιλ., Μέγ.ικανότητα διάτρησης [Δομικά υλικά] 16 χιλ., Βάρος 2.1kg. Περιλαμβάνει: Περιλαμβάνει: 3 x 5.0Ah 18V XR Li-Ion μπαταρίες, Πολυφορτιστή XR, Ανθεκτική θήκη μεταφοράς | 2 | 795,00 € |

| | ΚΩΔΙΚΟΣ | BARCODE | ΙΣΧΥΣ | ΠΕΡΙΓΡΑΦΗ | MASTERPACK | ΤΙΜΗ ΜΕ ΦΠΑ |
|---|---------------------------------|---------------|-------|---|------------|-------------|
|  | DCH254M2-QW BRUSHLESS | 5035048439135 | 18V | 18V XR ΚΡΟΥΣΤΙΚΟ ΔΡΑΠΑΝΟΚΑΤΣΑΒΙΔΟ ΜΕ QCC 24 MM SDS-PLUS - 2 X 4,0Ah Ιδανικό για τη διάνοιξη αγκυρίων και οπών στερέωσης σε σκυρόδεμα, τούβλα και τοιχοποιία από 4 mm έως 24 mm. Προσφέρει λειτουργία διακοπής περιστροφής για ελαφριά σμίλευση σε γύψο, πλακάκια και σοβά και λειτουργία διακοπής κρούσης για περιστροφική διάτρηση μόνο σε ξύλο και μέταλλο. Τοσκ SDS-PLUS ταχείας απασφάλισης, χωρίς κλειδί για εύκολη εναλλαγή μεταξύ εφαρμογών κρουστικού ή σκαπτικού και για εφαρμογές κρουστικού και σκαπτικού μαζί. Εργαλείο της σειράς PERFORM & PROTECT™, το καλύτερο στην κατηγορία του ως προς τους κραδασμούς, με επίπεδα κραδασμών στα 6,6 m/s ² , ελαχιστοποιώντας την καταπόνηση του χρήστη και μεγιστοποιώντας τις περιόδους λειτουργίας. Μπαταρία ιόντων λιθίου 4,0Ah 18V, που προσφέρει υψηλή απόδοση, μεγάλη διάρκεια ζωής και μέγιστο χρόνο λειτουργίας. Διαθέτει φωτεινό λευκό LED με δυνατότητα καθυστέρησης που ενισχύει την ορατότητα. | 1 | 721,00€ |
|  | DCH263P1-QW BRUSHLESS | 5035048709078 | 18V | 18V XR ΚΡΟΥΣΤΙΚΟ ΔΡΑΠΑΝΟΚΑΤΣΑΒΙΔΟ BRUSHLESS 28 MM SDS-PLUS - 1 X 5,0Ah Κινητήρας χωρίς ψήκτρεις με μπαταρία ιόντων λιθίου υψηλής χωρητικότητας XR 5,0Ah 18V. Ιδανικό για τη διάνοιξη αγκυρίων και οπών στερέωσης σε σκυρόδεμα, τούβλα και τοιχοποιία από 4 mm έως 28 mm. Προσφέρει λειτουργία διακοπής περιστροφής για ελαφριά σμίλευση σε γύψο, πλακάκια και σοβά και λειτουργία διακοπής κρούσης για περιστροφική διάτρηση μόνο σε ξύλο και μέταλλο. Εργαλείο της σειράς PERFORM & PROTECT™ προσφέρει χαμηλά επίπεδα κραδασμών στα 9,1 m/s ² , ελαχιστοποιώντας την καταπόνηση του χρήστη. Διαθέτει συμπαγή, ελαφρύ και εργονομικό σχεδιασμό για βελτιωμένη άνεση και υποστήριξη κατά τη διάρκεια παρατεταμένων περιόδων λειτουργίας και Φωτεινό λευκό LED με δυνατότητα καθυστέρησης που ενισχύει την ορατότητα. | 1 | 441,00€ |

| | ΚΩΔΙΚΟΣ | BARCODE | ΙΣΧΥΣ | ΠΕΡΙΓΡΑΦΗ | MASTERPACK | ΤΙΜΗ ΜΕ ΦΠΑ |
|---|--------------|---------------|-------|--|------------|-------------|
| ΔΡΑΠΑΝΟΚΑΤΣΑΒΙΔΑ | | | | | | |
|  | DCD776C2-QW | 5035048444528 | 18V | 18V XR ΚΟΜΠΑΚΤ ΚΡΟΥΣΤΙΚΟ ΔΡΑΠΑΝΟΚΑΤΣΑΒΙΔΟ Λευκός LED φωτισμός με λειτουργία χρονοκαθυστέρησης για καλύτερη ορατότητα και λειτουργικότητα, Εργονομική λαβή, Μέγ.ικανότητα διάτρησης (Ξύλο) 30.0 χιλ., Μέγ. ικανότητα διάτρησης (Μέταλλο) 13.0 χιλ., Μέγ. ικανότητα διάτρησης (Δομικά υλικά) 13.0 χιλ., Μέγιστη ροπή 42Nm, Ταχύτητα χωρίς φορτίο 0-450/1500 rpm, Ταχύτητα κρούσης χωρίς φορτίο 0-450/1500 rpm, Κρούσεις ανά λεπτό 0-7650/25500 bpm, 2 ταχύτητες, Βάρος 1.3kg. Περιλαμβάνει: 2 x 1.3Ah XR Li-Ion μπαταρίες, Πολυφορτιστή, Εργαλειοθήκη TSTAK | 1 | 236,00 € |
|  | DCD776C3-QW | 5035048480052 | 18V | 18V XR ΚΟΜΠΑΚΤ ΚΡΟΥΣΤΙΚΟ ΔΡΑΠΑΝΟΚΑΤΣΑΒΙΔΟ Λευκός LED φωτισμός με λειτουργία χρονοκαθυστέρησης για καλύτερη ορατότητα και λειτουργικότητα, Εργονομική λαβή, Μέγ.ικανότητα διάτρησης (Ξύλο) 30.0 χιλ., Μέγ. ικανότητα διάτρησης (Μέταλλο) 13.0 χιλ., Μέγ. ικανότητα διάτρησης (Δομικά υλικά) 13.0 χιλ., Μέγιστη ροπή 42Nm, Ταχύτητα χωρίς φορτίο 0-450/1500 rpm, Ταχύτητα κρούσης χωρίς φορτίο 0-450/1500 rpm, Κρούσεις ανά λεπτό 0-7650/25500 bpm, 2 ταχύτητες, Βάρος 1.3kg. Περιλαμβάνει: 3 x 1.3Ah XR Li-Ion μπαταρίες, Πολυφορτιστή, Εργαλειοθήκη TSTAK | 1 | 274,00 € |
|  | DCD778S2T-QW | 5035048664971 | 18V | 18V XR BRUSHLESS ΚΡΟΥΣΤΙΚΟ ΔΡΑΠΑΝΟΚΑΤΣΑΒΙΔΟ 2 X 1.5Ah, Μεγ. Ροπή 65Nm, Τοσκ 13mm χωρίς κλειδί με αυτόματο κλειδώμα άξονα για γρήγορη αλλαγή εξαρτημάτων με το ένα χέρι, Επιλογή δύο ταχυτήτων, ρυθμιζόμενες στροφές και διακόπτης αντίστροφης λειτουργίας, Εργονομική λαβή, Αποδιδόμενη ισχύς 340W, Ικανότητα τοσκ 1.5-13mm, Μέγ.ικανότητα διάτρησης [Ξύλο] 30mm, Μέγ.ικανότητα διάτρησης [Μέταλλο] 13mm, Μέγ. ικανότητα διάτρησης [Δομικά υλικά] 13mm, Βάρος 1.5kg, Περιλαμβάνει: Πολυφορτιστή XR, 2 x 1.5Ah 18V XR Li-Ion μπαταρίες, Ανθεκτική θήκη μεταφοράς | 2 | 293,00 € |
|  | DCD796D2-QW | 5035048616215 | 18V | 18V XR BRUSHLESS ΚΡΟΥΣΤΙΚΟ ΔΡΑΠΑΝΟΚΑΤΣΑΒΙΔΟ 2 ταχύτητες χωρίς φορτίο 0-550 / 2000 στροφές/λεπτό, Αποδιδόμενη ισχύς 460W, Μέγιστη ροπή 70Nm, Κρούσεις ανά λεπτό 0-9350/34000bpm, Ικανότητα τοσκ 1.5-13mm, Βάρος 1.8kg, Περιλαμβάνει: Πολυφορτιστή XR, Κλιπ ζώνης, Μαγνητικό στήριγμα μύτης, 2 x 2.0Ah 18V XR Li-Ion μπαταρίες με φωτεινή ένδειξη, Ανθεκτική θήκη μεταφοράς TSAK | 2 | 410,00 € |
|  | DCD709L2T-QW | 5035048709689 | 18V | 18V XR BRUSHLESS ΚΡΟΥΣΤΙΚΟ ΔΡΑΠΑΝΟΚΑΤΣΑΒΙΔΟ Πλαστικό τοσκ 13mm, Φωτισμός LED, Γάντζος ζώνης, Ευκολία στη χρήση, Ροπή 65Nm, 2 ταχύτητες, Ταχύτητα χωρίς φορτίο 0-450rpm / 0-1650 στροφές/λεπτό, Εργονομική λαβή, Βάρος 1.15kg, Περιλαμβάνει: 2 x 3.0Ah 18V XR Li-Ion μπαταρίες, Φορτιστή, Θήκη μεταφοράς | 2 | 436,00 € |







| | ΚΩΔΙΚΟΣ | BARCODE | ΙΣΧΥΣ | ΠΕΡΙΓΡΑΦΗ | MASTERPACK | ΤΙΜΗ ΜΕ ΦΠΑ |
|---|----------------------------------|---------------|-------|---|------------|-------------|
|  | DCD795M2-QW | 5035048411063 | 18V | 18V XR BRUSHLESS ΚΡΟΥΣΤΙΚΟ ΔΡΑΠΑΝΟΚΑΤΣΑΒΙΔΟ Φωτισμός LED, Εργονομική λαβή, Μέγ.ικανότητα διάτρησης (Ξύλο) 38.0 χιλ., Μέγ. ικανότητα διάτρησης (Μέταλλο) 13.0 χιλ., Μέγ. ικανότητα διάτρησης (Δομικά υλικά) 13.0 χιλ., Μέγιστη ροπή 60Nm, Ταχύτητα χωρίς φορτίο 0-600/2000 rpm, Κρούσεις ανά λεπτό 0-10200/34000 bpm, Ταχύτητα κρούσης χωρίς φορτίο 0-600/2000 rpm, 2 ταχύτητες, Τσοκ 13χιλ., Βάρος 1.3kg. Περιλαμβάνει: Γάντζο ζώνης, Μαγνητικό υποδοχέα μύτης, 2 x 4.0Ah XR Li-Ion μπαταρίες, Φορτιστή, Εργαλειοθήκη TSTAK | 2 | 474,00 € |
|  | DCD796P2-QW | 5035048616628 | 18V | 18V XR BRUSHLESS ΚΡΟΥΣΤΙΚΟ ΔΡΑΠΑΝΟΚΑΤΣΑΒΙΔΟ 2 ταχύτητες χωρίς φορτίο 0-550 / 2000 στροφές/λεπτό, Αποδιδόμενη ισχύς 460W, Μέγιστη ροπή 70Nm, Κρούσεις ανά λεπτό 0-9350/34000bpm, Ικανότητα τσοκ 1.5-13mm, Βάρος 1.8kg, Περιλαμβάνει: Πολυφορτιστή XR, Κλιπ ζώνης, Μαγνητικό στήριγμα μύτης, 2 x 5.0Ah 18V XR Li-Ion μπαταρίες με φωτεινή ένδειξη, Ανθεκτική θήκη μεταφοράς TSAK | 2 | 522,00 € |
|  | DCD709P2T-QW BRUSHLESS | 5035048737187 | 18V | 18V XR ΚΡΟΥΣΤΙΚΟ ΔΡΑΠΑΝΟΚΑΤΣΑΒΙΔΟ BRUSHLESS & 2 x 5,0Ah Τσοκ 175 mm. Έλεγχος ροπής 15 θέσεων. Ροπή: 65 Nm. Ταχύτητες: 2. Ταχύτητα χωρίς φορτίο: 0-450rpm / 0-1650 rpm. Διαθέτει τεχνολογία χωρίς ψήκτρες, φωτισμό LED, Γάντζο ζώνης και εργονομική λαβή για ευκολία στη χρήση. Βάρος: 1,15 kg. Περιλαμβάνει: 2 x 5,0 Ah 18V XR Li-Ion μπαταρίες, Φορτιστή, Θήκη μεταφοράς. | 1 | 486,00€ |
|  | DCD776D2T-QW | 5054905243920 | 18V | 18V XR ΚΟΜΠΑΚΤ ΚΡΟΥΣΤΙΚΟ ΔΡΑΠΑΝΟΚΑΤΣΑΒΙΔΟ & 2 x 2,0Ah Μέγιστη ροπή: 42 Nm. Ταχύτητες: 2. Ταχύτητα χωρίς φορτίο: 0-450/1500 rpm. Κρούσεις ανά λεπτό: 0-7650/25500 bpm. Μέγιστη ικανότητα διάτρησης: Δομικά υλικά – 13 mm, Ξύλο – 30 mm, Μέταλλο – 13 mm. Διαθέτει εργονομική λαβή και λευκό LED φωτισμό με λειτουργία χρονοκαθυστέρησης για καλύτερη ορατότητα και λειτουργικότητα. Βάρος: 1,3 kg. Περιλαμβάνει: 2 x 2,0Ah XR Li-Ion μπαταρίες, Φορτιστή, Εργαλειοθήκη TSTAK. | 1 | 258,00€ |
|  | DCD805E2T-QW BRUSHLESS | 5035048788271 | 18V | 18V XR BRUSHLESS ΚΟΜΠΑΚΤ ΚΡΟΥΣΤΙΚΟ ΔΡΑΠΑΝΟΚΑΤΣΑΒΙΔΟ & 2 ΜΠΑΤΑΡΙΕΣ POWERSTACK Το πιο σύγχρονο κρουστικό δραπανοκατσαβίδο, ένα συμπαγές εργαλείο μήκους 177 mm με εργονομικό σχεδιασμό, για μεγαλύτερη διάρκεια χρήσης. Ταχύτητες: 2. Ρυθμίσεις ροπής: 15. Μέγιστη ροπή: 90 Nm. Ταχύτητα χωρίς φορτίο: 2000 rpm. Κρούσεις ανά λεπτό: 34000 bpm. Μέγιστη ικανότητα διάτρησης: Δομικά υλικά – 13 mm, Ξύλο – 55 mm, Μέταλλο – 13mm. Διαθέτει γάντζο ζώνης και μαγνήτη για την αποφυγή χαμένων αξεσουάρ. Βάρος: 1,34 kg. Περιλαμβάνει: 2 μπαταρίες POWERSTACK, Φορτιστή, Εργαλειοθήκη TSTAK. | 1 | 497,00€ |
|  | DCD805NT-XJ BRUSHLESS | 5035048750230 | 18V | 18V XR BRUSHLESS ΚΟΜΠΑΚΤ ΚΡΟΥΣΤΙΚΟ ΔΡΑΠΑΝΟΚΑΤΣΑΒΙΔΟ Το πιο σύγχρονο κρουστικό δραπανοκατσαβίδο, ένα συμπαγές εργαλείο μήκους 177 mm με εργονομικό σχεδιασμό, για μεγαλύτερη διάρκεια χρήσης. Ταχύτητες: 2. Ρυθμίσεις ροπής: 15. Μέγιστη ροπή: 90 Nm. Ταχύτητα χωρίς φορτίο: 2.000 rpm. Ταχύτητα χωρίς φορτίο: 2000 rpm. Κρούσεις ανά λεπτό: 34000 bpm. Μέγιστη ικανότητα διάτρησης: Δομικά υλικά – 13 mm, Ξύλο – 55 mm, Μέταλλο – 13mm. Διαθέτει γάντζο ζώνης και μαγνήτη για την αποφυγή χαμένων αξεσουάρ. Παραδίδεται χωρίς μπαταρία και φορτιστή, σε θήκη TSTAK. | 1 | 262,00 € |
|  | DCD805P2T-QW BRUSHLESS | 5035048750063 | 18V | 18V XR BRUSHLESS ΚΟΜΠΑΚΤ ΚΡΟΥΣΤΙΚΟ ΔΡΑΠΑΝΟΚΑΤΣΑΒΙΔΟ & 2 ΜΠΑΤΑΡΙΕΣ Το πιο σύγχρονο κρουστικό δραπανοκατσαβίδο, ένα συμπαγές εργαλείο μήκους 177 mm με εργονομικό σχεδιασμό, για μεγαλύτερη διάρκεια χρήσης. Ταχύτητες: 2. Ρυθμίσεις ροπής: 15. Μέγιστη ροπή: 90 Nm. Ταχύτητα χωρίς φορτίο: 2000 rpm. Κρούσεις ανά λεπτό: 34000 bpm. Μέγιστη ικανότητα διάτρησης: Δομικά υλικά – 13 mm, Ξύλο – 55 mm, Μέταλλο – 13mm. Διαθέτει εργονομικό σχεδιασμό, Γάντζο ζώνης και μαγνήτη για την αποφυγή χαμένων αξεσουάρ. Παραδίδεται σε θήκη TSTAK με 2 μπαταρίες 5,0Ah. | 1 | 524,00 € |
|  | DCD999T1-QW XRP | 5035048739730 | 18V | 18V XR XRP ΚΡΟΥΣΤΙΚΟ ΔΡΑΠΑΝΟΚΑΤΣΑΒΙΔΟ FLEXVOLT ADVANTAGE Αποδιδόμενη Ισχύς: 1219W. Μέγιστη ροπή: 112 Nm. Ταχύτητα χωρίς φορτίο: 0-450/1300/2000 στροφές/λεπτό. Κρούσεις ανά λεπτό: 38250 bpm. Ικανότητα τσοκ: 1,5 – 13 mm. Μέγιστη ικανότητα διάτρησης: Δομικά υλικά - 13 mm, Ξύλο - 55 mm, Μέταλλο – 15 mm. Βάρος 1,62 kg. Περιλαμβάνει: 1 x 6,0Ah 18V XR Li-Ion μπαταρία, Πολυφορτιστή XR, Κλιπ ζώνης, Μαγνητικό αντάπτορα, Πλευρική λαβή πολλών θέσεων, Ανθεκτική θήκη μεταφοράς TSTAK. | 1 | 601,00 € |
|  | DCD999X1-QW | 5035048742921 | 18V | 18V XR XRP ΚΡΟΥΣΤΙΚΟ ΔΡΑΠΑΝΟΚΑΤΣΑΒΙΔΟ FLEXVOLT ADVANTAGE Αποδιδόμενη Ισχύς: 1219W. Μέγιστη ροπή: 112 Nm. Ταχύτητα χωρίς φορτίο: 0-450/1300/2000 rpm. Κρούσεις ανά λεπτό: 38250 bpm. Ικανότητα τσοκ: 1,5 – 13 mm. Μέγιστη ικανότητα διάτρησης: Δομικά υλικά – 13 mm, Ξύλο – 55 mm, Μέταλλο – 15 mm. Βάρος 1,62 kg. Περιλαμβάνει: 1 x 9,0Ah 18V XR Li-Ion μπαταρία, Πολυφορτιστή XR, Κλιπ ζώνης, Μαγνητικό αντάπτορα, Πλευρική λαβή πολλών θέσεων, Ανθεκτική θήκη μεταφοράς TSTAK. | 1 | 588,00 € |

| | ΚΩΔΙΚΟΣ | BARCODE | ΙΣΧΥΣ | ΠΕΡΙΓΡΑΦΗ | MASTERPACK | ΤΙΜΗ ΜΕ ΦΠΑ |
|---|----------------------------------|---------------|-------|---|------------|-------------|
| ΠΑΛΜΙΚΑ ΚΑΤΣΑΒΙΔΙΑ | | | | | | |
|  | DCF809L2T-QW | 5035048709610 | 18V | 18V XR BRUSHLESS ΚΟΜΠΑΚΤ ΠΑΛΜΙΚΟ ΚΑΤΣΑΒΙΔΙ - 2 X 3AH Μέγ. συνεχής ροπή 190.0 Nm, Ταχύτητα χωρίς φορτίο 0-1000/2800/3250rpm, Κρούσεις ανά λεπτό 0-3200rpm, Συγκράτηση τρυπανιού 6.35mm, Αποδιδόμενη ισχύς 300.0 W, Βάρος 0.96kg. Περιλαμβάνει: Γάντζος ζώνης, 2 X 3.0Ah XR Li-Ion, Πολυφορτιστής, Θήκη μεταφοράς TSTAK | 2 | 441,00 € |
|  | DCF887P2-QW | 5035048616079 | 18V | 18V XR BRUSHLESS ΠΑΛΜΙΚΟ ΚΑΤΣΑΒΙΔΙ 2 X 5AH 3x LED «Halo» λυχνίες για καλύτερη ορατότητα του αντικειμένου εργασίας, Μέγ. συνεχής ροπή 205.0 Nm, Πλήθος λειτουργιών 3, Ταχύτητα χωρίς φορτίο 0 - 1000 / 2800 / 3250rpm, Κρούσεις ανά λεπτό 0 - 3800 rpm, Μέγ. Διάμετρος Κοχλία M12, Αποδιδόμενη ισχύς 400.0 W, Βάρος 1.56kg. Περιλαμβάνει: Γάντζος ζώνης, Μαγνητικός υποδοχέας μύτης, 2 X 5.0Ah XR Li-Ion, Πολυφορτιστής, θήκη TSTAK | 2 | 489,00 € |
|  | DCF809D2T-QW BRUSHLESS | 5035048721797 | 18V | 18V XR BRUSHLESS ΠΑΛΜΙΚΟ ΚΑΤΣΑΒΙΔΙ 2 x 2,0Ah Κινητήρας χωρίς ψήκτες για μέγιστη διάρκεια ζωής και σύστημα DROP N LOAD για εργασία με το ένα χέρι. Αποδίδει 190 Nm ροπή για άριστη απόδοση. Έχει μήκος μόλις 131 mm. Βάρος: 1 kg. Περιλαμβάνει: Γάντζο ζώνης, 2 μπαταρίες 2,0Ah, Φορτιστή DCB112, Ανθεκτική θήκη μεταφοράς TSTAK II. | 1 | 347,00 € |
|  | DCF840D2T-QW BRUSHLESS | 5035048742532 | 18V | 18V XR BRUSHLESS ΠΑΛΜΙΚΟ ΚΑΤΣΑΒΙΔΙ 2 x 2,0Ah Ελαφρύ, παλμικό κατασβίδι 18V XR χωρίς ψήκτες. Μέγιστη ροπή 192Nm. Ταχύτητα χωρίς φορτίο: 3200 rpm. Ρυθμίσεις ροής: 15. Ταχύτητες: 2. Διαθέτει φωτισμό LED και εργονομική λαβή. Περιλαμβάνει: 2 μπαταρίες 2,0Ah, πολυφορτιστή, TSTAK. | 1 | 309,00 € |
|  | DCF840NT-XJ | 5035048742525 | 18V | 18V XR BRUSHLESS ΠΑΛΜΙΚΟ ΚΑΤΣΑΒΙΔΙ Ελαφρύ, παλμικό κατασβίδι 18V XR χωρίς ψήκτες. Μέγιστη ροπή 192Nm. Ταχύτητα χωρίς φορτίο: 3200 rpm. Ρυθμίσεις ροής: 15. Ταχύτητες: 2. Διαθέτει φωτισμό LED και εργονομική λαβή. Περιλαμβάνει θήκη TSTAK. | 1 | 221,00 € |
|  | DCF850D2T-QW BRUSHLESS | 5035048743027 | 18V | 18V XR BRUSHLESS ΠΑΛΜΙΚΟ ΚΑΤΣΑΒΙΔΙ 2 x 2,0Ah Ισχυρό, παλμικό κατασβίδι μπαταρίας με κινητήρα χωρίς ψήκτες. Έχει μέγιστη ροπή 205 Nm και ταχύτητα χωρίς φορτίο 3250 rpm για βαριές εργασίες. Προσφέρει 3 ρυθμίσεις ταχύτητας και λειτουργία Precision Drive για μέγιστο έλεγχο. Είναι συμβατό με όλες τις μπαταρίες 18V XR & XR FLEXVOLT. Διαθέτει δακτύλιο με LED για φωτισμό κατά την εργασία. Περιλαμβάνει 2 μπαταρίες 2,0Ah σε θήκη TSTAK. | 1 | 391,00 € |
|  | DCF850E1T-QW BRUSHLESS | 5035048788288 | 18V | 18V XR BRUSHLESS ΠΑΛΜΙΚΟ ΚΑΤΣΑΒΙΔΙ POWERSTACK Ισχυρό, παλμικό κατασβίδι μπαταρίας με κινητήρα χωρίς ψήκτες. Έχει μέγιστη ροπή 205 Nm και ταχύτητα χωρίς φορτίο 3250 rpm για βαριές εργασίες. Προσφέρει 3 ρυθμίσεις ταχύτητας και λειτουργία Precision Drive για μέγιστο έλεγχο. Είναι συμβατό με όλες τις μπαταρίες 18V XR & XR FLEXVOLT. Διαθέτει δακτύλιο με LED για φωτισμό κατά την εργασία. Περιλαμβάνει μπαταρία POWERSTACK σε θήκη TSTAK. | 1 | 397,00 € |
|  | DCF850E2T-QW BRUSHLESS | 5035048749203 | 18V | 18V XR BRUSHLESS ΠΑΛΜΙΚΟ ΚΑΤΣΑΒΙΔΙ POWERSTACK Ισχυρό παλμικό κατασβίδι μπαταρίας με κινητήρα χωρίς ψήκτες και ροπή 205 Nm για βαριές εργασίες. Προσφέρει 3 ρυθμίσεις ταχύτητας και λειτουργία Precision Drive για μέγιστο έλεγχο. Διαθέτει δακτύλιο με LED για φωτισμό κατά την εργασία. Παραδίδεται με 2 μπαταρίες POWERSTACK σε θήκη TSTAK. | 1 | 497,00 € |
|  | DCF850P2T-QW BRUSHLESS | 5035048743041 | 18V | 18V XR BRUSHLESS ΠΑΛΜΙΚΟ ΚΑΤΣΑΒΙΔΙ POWERSTACK Ισχυρό παλμικό κατασβίδι μπαταρίας με κινητήρα χωρίς ψήκτες και ροπή 205 Nm για βαριές εργασίες. Προσφέρει 3 ρυθμίσεις ταχύτητας και λειτουργία Precision Drive για μέγιστο έλεγχο. Διαθέτει δακτύλιο με LED για φωτισμό κατά την εργασία. Παραδίδεται με 2 μπαταρίες Li-Ion 5,0Ah σε θήκη TSTAK. | 1 | 530,00 € |

| | ΚΩΔΙΚΟΣ | BARCODE | ΙΣΧΥΣ | ΠΕΡΙΓΡΑΦΗ | MASTERPACK | ΤΙΜΗ ΜΕ ΦΠΑ |
|---|----------------------------------|---------------|-------|--|------------|-------------|
| ΜΠΟΥΛΟΝΟΚΛΕΙΔΑ | | | | | | |
|  | DCF880M2-QW | 5035048390634 | 18V | 18V XR ΚΟΜΠΑΚΤ ΜΠΟΥΛΟΝΟΚΛΕΙΔΟ Κόμπακτ, ελαφρύς σχεδιασμός για χρήση σε περιορισμένους χώρους, Φωτισμός LED, Εργονομική λαβή, Μέγιστη ροπή 203Nm, Ταχύτητα χωρίς φορτίο 0 - 2300 rpm, Κρούσεις ανά λεπτό 0 - 2700 ipm, Μέγιστη διάμετρος κοχλία M16, Διάσταση και τύπος ακίδας 1/2» Πείρος ασφαλείας, Βάρος 1.62kg. Περιλαμβάνει: Γάντζο ζώνης, 2 x 4.0Ah XR Li-Ion μπαταρίες, Πολυφορτιστής, Εργαλειοθήκη TSTAK | 2 | 557,00 € |
|  | DCF894P2-QW | 5035048693674 | 18V | 18V XR BRUSHLESS ΚΟΜΠΑΚΤ ΜΠΟΥΛΟΝΟΚΛΕΙΔΟ ΥΨΗΛΗΣ ΡΟΠΗΣ 1/2"-2 X 5AH Λευκός LED φωτισμός, Μέγιστη ροπή 447.0 Nm, Ταχύτητα χωρίς φορτίο 0-900/0-2000/0-2000rpm, Κρούσεις ανά λεπτό 3100 ipm, Πλήθος λειτουργιών 3, Διάσταση και τύπος ακίδας 1/2» Πείρος ασφαλείας, Αποδοόμενη ισχύς 580.0 W, Βάρος 1.5kg. Περιλαμβάνει: 2 X 5.0Ah XR Li-Ion, Πολυφορτιστής, θήκη TSTAK | 2 | 691,00 € |
|  | DCF899HP2-QW BRUSHLESS | 5035048548042 | 18V | XR 18V BRUSHLESS ΜΠΟΥΛΟΝΟΚΛΕΙΔΟ 3 ΤΑΧΥΤΗΤΩΝ Φωτισμός LED, Εργονομική λαβή, Μέγιστη ροπή 950Nm, Ταχύτητα χωρίς φορτίο 0 - 400 / 1200 /1900 rpm, Κρούσεις ανά λεπτό 0 - 2400 ipm, Μέγιστη διάμετρος κοχλία M20, 3 ταχύτητες, Διάσταση και τύπος ακίδας 1/2» Δακτύλιος Hog Ring, Βάρος 3.3kg. Περιλαμβάνει: 2 x 5.0Ah XR Li-Ion μπαταρίες, Πολυφορτιστής, Εργαλειοθήκη TSTAK | 3 | 800,00 € |







| | ΚΩΔΙΚΟΣ | BARCODE | ΙΣΧΥΣ | ΠΕΡΙΓΡΑΦΗ | MASTERPACK | ΤΙΜΗ ΜΕ ΦΠΑ |
|---|--|---------------|--|--|------------|-------------|
| ΓΩΝΙΑΚΟΙ ΤΡΟΧΟΙ | | | | | | |
|  | DCG409T1-QW PERFORM PROTECT KAINOTOMIA | 5035048738856 | 18V  | 18V XR FLEXVOLT ADVANTAGE 125mm ΓΩΝΙΑΚΟΣ ΤΡΟΧΟΣ Εργονομική λαβή, Μέγ. διάμετρος δίσκου 125.0 χιλ, Ταχύτητα χωρίς φορτίο 9000 rpm, Σπείρωμα Άξονα M14, Βάρος 1.8kg. Περιλαμβάνει: Πλευρική λαβή 2 θέσεων, Προφυλακτήρας χωρίς κλειδί, Κλειδί λάμας, Εσωτερικές και εξωτερικές φλάντζες δίσκου, 1 x 6.0Ah XR Li-Ion μπαταρίες, Πολυφορτιστής, Εργαλειοθήκη TSTAK | 1 | 601,00 € |
|  | DCG412M2-QW | 5035048390894 | 18V | 18V XR LI-ION ΓΩΝΙΑΚΟΣ ΤΡΟΧΟΣ Εργονομική λαβή, Μέγιστη διάμετρος δίσκου 125.0 χιλ., Ταχύτητα χωρίς φορτίο 8000 rpm, Σπείρωμα Άξονα M14, Perform and Protect, Βάρος 1.9kg. Περιλαμβάνει: Πλευρική λαβή 2 θέσεων, Προφυλακτήρας χωρίς κλειδί, Κλειδί λάμας, Εσωτερικές και εξωτερικές φλάντζες δίσκου, 2 x 4.0Ah XR Li-Ion μπαταρίες, Πολυφορτιστής, Εργαλειοθήκη TSTAK | 1 | 633,00 € |
|  | DCG405P2-QW BRUSHLESS | 5035048665527 | 18V | 18V XR ΓΩΝΙΑΚΟΣ ΤΡΟΧΟΣ 125 MM BRUSHLESS - 2 X 5,0Ah Διαθέτει κινητήρα χωρίς ψήκτρες 18V. Το ηλεκτρονικό φρένο σταματά γρήγορα τον τροχό κατά την απελευθέρωση της σκανδάλης. Ο ηλεκτρονικός συμπλέκτης μειώνει το φαινόμενο της αναπήδησης (kickback) σε περίπτωση εμπλοκής ή ακινητοποίησης. Τα πλέγματα των καλυμμάτων περιορίζουν την αναρρόφηση σκόνης μέσω του κινητήρα. Η θήκη από καουτσούκ προσφέρει ενισχυμένη λαβή και άνεση. Η πλευρική λαβή δύο θέσεων προσφέρει μεγαλύτερη άνεση και έλεγχο. | 1 | 536,00 € |
|  | DCG426P2-QW BRUSHLESS | 5035048681565 | 18V | 18V XR ΕΥΘΥΣ ΤΡΟΧΟΣ BRUSHLESS - 2 X 5,0Ah Ο κινητήρας 18V χωρίς ψήκτρες εξασφαλίζει βελτιωμένη απόδοση σε απαιτητικές εφαρμογές. Διαθέτει επιλογέα ταχύτητας 3 βημάτων, Έλεγχο ταχύτητας, Διακοπή μεταβλητής ταχύτητας διπλής θέσης, Βελτιωμένο έλεγχο εφαρμογής, Καλύτερη επιφάνεια λαβής, Δακτύλιο μίτης LED, που βελτιώνει την ορατότητα του αντικείμενου εργασίας. Το προστατευτικό πλέγμα μειώνει τις επιμολύνσεις του κινητήρα. Έχει ανθεκτική μύτη από καουτσούκ, για μεγαλύτερη άνεση και έλεγχο. Το ρεύμα αέρα διοχετεύεται απομακρυσμένο από τον χρήστη με αποτέλεσμα να βελτιώνεται η άνεση κατά τη χρήση. | 1 | 505,00 € |



| | ΚΩΔΙΚΟΣ | BARCODE | ΙΣΧΥΣ | ΠΕΡΙΓΡΑΦΗ | MASTERPACK | ΤΙΜΗ ΜΕ ΦΠΑ |
|---|----------------------------------|---------------|-------|---|------------|-------------|
| ΑΛΟΙΦΑΔΟΡΟΣ | | | | | | |
|  | DCM849P2-QW BRUSHLESS | 5035048714591 | 18V | 18V ΠΕΡΙΣΤΡΟΦΙΚΟΣ ΑΛΟΙΦΑΔΟΡΟΣ Ταχύτητα χωρίς φορτίο 800-2200 στροφές/λεπτό, Μέγιστη διάμετρος δίσκου 125mm, Βάρος 1.9kg, Περιλαμβάνει: 2 x 5Ah 18V XR Li-Ion μπαταρία, Φορτιστή, Κλειδί, Πλαινή λαβή, Τσάντα μεταφοράς | 2 | 632,00 € |
|  | DCM848P2-QW | 5035048714553 | 18V | 18V ΕΚΚΕΝΤΡΟΣ ΠΕΡΙΣΤΡΟΦΙΚΟΣ ΑΛΟΙΦΑΔΟΡΟΣ Ταχύτητα χωρίς φορτίο 2000-5500 στροφές/λεπτό, Μέγιστη διάμετρος δίσκου 125mm, Βάρος 2.9kg. Περιλαμβάνει: 2 x 5Ah 18V XR Li-Ion μπαταρία, Φορτιστή, Κλειδί, Πλαινή λαβή, Τσάντα μεταφοράς | 1 | 676,00 € |
| ΚΑΤΣΑΒΙΔΙ ΓΥΨΟΣΑΝΙΔΑΣ | | | | | | |
|  | DCF620D2-QW BRUSHLESS | 5035048468586 | 18V | 18V XR LI-ION BRUSHLESS ΚΑΤΣΑΒΙΔΙ ΓΥΨΟΣΑΝΙΔΑΣ 2 X 2.0AH Κόμπακτ, ελαφριά και εργονομική σχεδίαση καθιστά το εργαλείο εύκολο και άνετο στη χρήση αλλά και πολύ ανθεκτικό στο εργοτάξιο, Σκανδάλη ασφαλείας lock-off για αποτροπή αναπάντεχου καρφώματος, Απεμπλοκή χωρίς κλειδί για περισσότερο χρόνο λειτουργίας, Μήκος Καρφιού 32-63 χιλ., Διάμετρος Καρφιού 1.6 χιλ., Γωνία γεμιστήρα 20.0 °, Χωρητικότητα γεμιστήρα 110.0 Καρφιά, Βάρος 2.6kg. Περιλαμβάνει: 2 x 2.0Ah XR Li-Ion μπαταρίες, Πολυφορτιστή, Ανθεκτική θήκη μεταφοράς | 3 | 436,00 € |
|  | DCF620D2K-QW BRUSHLESS | 5035048468524 | 18V | 18V XR LI-ION BRUSHLESS 16GA ΚΑΤΣΑΒΙΔΙ ΓΥΨΟΣΑΝΙΔΑΣ 2 x 2,0 Ah Συμπαγής, ελαφριά και εργονομική σχεδίαση που καθιστά το εργαλείο εύκολο και άνετο στη χρήση αλλά και πολύ ανθεκτικό στο εργοτάξιο. Διαθέτει κινητήρα χωρίς ψήκτρες, Σκανδάλη ασφαλείας lock-off για αποτροπή αναπάντεχου καρφώματος, Απεμπλοκή χωρίς κλειδί για περισσότερο χρόνο λειτουργίας. Μήκος Καρφιού: 32 - 63 mm, Διάμετρος Καρφιού: 1,6 mm. Γωνία γεμιστήρα: 20°. Χωρητικότητα γεμιστήρα: 110 Καρφιά. Βάρος: 2,6 kg. Περιλαμβάνει: 2 x 2,0Ah XR Li-Ion μπαταρίες, Πολυφορτιστή, Ανθεκτική θήκη μεταφοράς TSTAK II. | 1 | 474,00 € |
|  | DCF6201-XJ | 5035048468692 | | ΣΥΣΤΗΜΑ ΤΡΟΦΟΔΟΣΙΑΣ (ΓΕΜΙΣΤΗΡΑΣ) ΓΙΑ ΤΟ ΚΑΤΣΑΒΙΔΙ ΓΥΨΟΣΑΝΙΔΑΣ DCF620 Σύστημα γρήγορης τροφοδότησης για μεγαλύτερη ταχύτητα, εύκολο άνοιγμα με μηχανισμό περιστροφής για εργασία σε γωνίες χωρίς κόπο. | 1 | 78,00 € |
|  | DCF620P2K-QW BRUSHLESS | 5035048548134 | 18V | 18V XR LI-ION BRUSHLESS 16GA ΚΑΤΣΑΒΙΔΙ ΓΥΨΟΣΑΝΙΔΑΣ 2 x 5,0Ah Συμπαγής, ελαφριά και εργονομική σχεδίαση που καθιστά το εργαλείο εύκολο και άνετο στη χρήση αλλά και πολύ ανθεκτικό στο εργοτάξιο. Διαθέτει κινητήρα χωρίς ψήκτρες, Σκανδάλη ασφαλείας lock-off για αποτροπή αναπάντεχου καρφώματος, Απεμπλοκή χωρίς κλειδί για περισσότερο χρόνο λειτουργίας. Μήκος Καρφιού: 32 - 63 mm, Διάμετρος Καρφιού: 1,6 mm. Γωνία γεμιστήρα: 20°. Χωρητικότητα γεμιστήρα: 110 Καρφιά. Βάρος: 2,6 kg. Περιλαμβάνει: 2 x 5,0Ah XR Li-Ion μπαταρίες, Πολυφορτιστή, Ανθεκτική θήκη μεταφοράς TSTAK II. | 1 | 588,00 € |
|  | DCF622P2-QW BRUSHLESS | 5035048654774 | 18V | 18V XR BRUSHLESS ΚΑΤΣΑΒΙΔΙ ΓΥΨΟΣΑΝΙΔΑΣ 850W 2 x 5,0Ah Ροπή: 34/11 (Hard/Soft). Ταχύτητα χωρίς φορτίο: 2000 rpm. Διάμετρος: 6,15 mm. Έχει συμπαγή, ελαφριά και εργονομική σχεδίαση που καθιστά το εργαλείο εύκολο και άνετο στη χρήση αλλά και πολύ ανθεκτικό στο εργοτάξιο. Διαθέτει κινητήρα χωρίς ψήκτρες και Κλειδώμα σκανδάλης για γρήγορη και άμεση εργασία. Βάρος: 2 kg. Περιλαμβάνει: 2 x 5,0Ah XR Li-Ion μπαταρίες, Πολυφορτιστή, Ανθεκτική θήκη μεταφοράς TSTAK II. | 1 | 704,00 € |

| | ΚΩΔΙΚΟΣ | BARCODE | ΙΣΧΥΣ | ΠΕΡΙΓΡΑΦΗ | MASTERPACK | ΤΙΜΗ ΜΕ ΦΠΑ |
|---|--|---------------|-------|---|------------|-------------|
| ΣΕΓΑ-ΣΕΓΑΤΣΑ | | | | | | |
|  | DCS369M2-QW BRUSHLESS | 5035048723173 | 18V | 18V XR BRUSHLESS ΣΕΓΑΤΣΑ ΚΟΜΠΑΚΤ Εύκολη, γρήγορη και χωρίς εργαλείο αλλαγή λεπίδας. Εργονομική λαβή απο καουτσούκ και αυτοκόλλητο που παρέχει άνεση στον χρήστη, Καλύτερη πρόσβαση σε περίπλοκες περικοπές, Καλύτερη ισορροπία και ευκολία χειρισμού λόγω της κεντρικής θέσης του κινητήρα, Διαδρομή χωρίς φορτίο 0-2800 διαδρομές/λεπτό, Μέγ. Ικανότητα κοπής 90mm, Βάρος 1.43kg, Περιλαμβάνει: 2 x 4.0Ah 18V XR Li-Ion μπαταρίες με φωτεινή ένδειξη, XR Πολυφορτιστή, Κασετίνα TSTAK | 2 | 474,00 € |
|  | DCS334P2-QW BRUSHLESS | 5035048710661 | 18V | 18V XR BRUSHLESS ΣΕΓΑ Αποδ. ισχύς 400W, Διαδρομή χωρίς φορτίο 0-3200 διαδρομές/λεπτό, Μήκος διαδρομής 26mm, Ικανότητα φαλτοσκοπής 0-45°, Μέγ. ικανότητα κοπής [Ξύλο] 135mm, Μέγ. ικανότητα κοπής [Ατσάλι] 10mm, Βάρος 2.1kg, Περιλαμβάνει: Αντιχαρακτικό κάλυμμα πέλατος, Εξαγωγή σκόνης, 2 x 5.0Ah 18V XR Li-Ion μπαταρίες, Φορτιστή, Ανθεκτική θήκη μεταφοράς | 1 | 753,00 € |
|  | DCS335P2-QW BRUSHLESS | 5035048710722 | 18V | 18V XR ΣΕΓΑ BRUSHLESS ΜΕ ΛΑΒΗ ΣΤΟ ΣΩΜΑ - 2 X 5,0Ah Η λειτουργία εκκρεμούς 4 θέσεων ελέγχει την ένταση ή την ομαλότητα των κοπών. Διαθέτει έξυπνη σκανδάλη μεταβλητής ταχύτητας & διακόπτη κλειδώματος για γρήγορες ελεγχόμενες κοπές και αυξημένη ασφάλεια στον χώρο εργασίας. Το γρήγορο και εύκολο πατενταρισμένο σύστημα αλλαγής λεπίδων χωρίς κλειδί δέχεται λεπίδες T-shank. Η μαλακή επένδυση στη λαβή παρέχει πρόσθετη ευκολία στον χρήστη και μειώνει τους κραδασμούς. Ο φυσητήρας σκόνης διατηρεί τη γραμμή κοπής καθαρή από σκόνη και θραύσματα. Ο φακός εργασίας LED φωτίζει την περιοχή εργασίας κατά τη χρήση του δράπανου. Έχει ρυθμιζόμενο πέλμα χωρίς εργαλεία με κάλυμμα κατά των γρατζουνιών που σχηματίζει γωνίες 45° και προς τις 2 κατευθύνσεις. | 1 | 650,00 € |
|  | DCS355M2-QW BRUSHLESS | 5035048440995 | 18V | 18V XR ΠΟΛΥΕΡΓΑΛΕΙΟ ΤΑΛΑΝΤΕΥΣΗΣ BRUSHLESS - 2 X 4,0Ah Ο κινητήρας χωρίς ψήκτρεις της DEWALT προσφέρει έως και 57% περισσότερο χρόνο λειτουργίας σε σχέση με τους αντίστοιχους κινητήρες με ψήκτρεις. Το σύστημα εξαρτημάτων QUICK-CHANGE επιτρέπει τη γρήγορη αλλαγή λεπίδων και εξαρτημάτων χωρίς τη χρήση εργαλείων. Σε εξαρτημάτων 35 τεμαχίων για την υποστήριξη εφαρμογών κοπής και λείανσης. Ο οδηγός ευθείας κοπής με έλεγχο βάθους αυξάνει την ακρίβεια κοπής για λεπτομερείς εργασίες. Το έντονο φως LED φωτίζει τις σκοτεινές επιφάνειες εργασίας για κοπές ακριβείας. Η σκανδάλη μεταβλητής ταχύτητας διπλής λαβής παρέχει τον απόλυτο έλεγχο της ταχύτητας και της εφαρμογής. Διαθέτει προσαρμογέα αναρρόφησης σκόνης, με δυνατότητα χρήσης AIRLOCK™ ή std.35mm και καθολικό προσαρμογέα εξαρτημάτων για χρήση με τις περισσότερες μάρκες εξαρτημάτων πολυεργαλείων. | 1 | 561,00 € |
| ΤΡΙΒΕΙΑ | | | | | | |
|  | DCW200P2-QW BRUSHLESS ΚΑΙΝΟΤΟΜΙΑ | 5054905284138 | 18V | 18V XR ΕΚΚΕΝΤΡΟ ΤΡΙΒΕΙΟ ΠΑΛΑΜΗΣ Σύστημα Hook & Loop επιτρέπει τη γρήγορη αλλαγή γυαλόχαρτων, καλύτερη εξαγωγή σκόνης και αυξημένη αποδοτικότητα, Παλμοί ανά λεπτό 8,000 - 13,500, Μέγεθος περιφοράς 1.6 χιλ., Μέγεθος φύλλου λείανσης 140 x 115 χιλ., Μέγεθος βάσης 108 x 115 χιλ., Βάρος 1.0kg. Περιλαμβάνει: Διατρητικό γυαλόχαρτο, Υφασμάτινη σακούλα σκόνης με ενσωματωμένες θύρες εξαγωγής σκόνης, 2 x 5.0Ah XR Li-Ion μπαταρίες, Πολυφορτιστής, Εργαλειοθήκη TSTAK | 1 | 514,00 € |
|  | DCW210P2-QW BRUSHLESS | 5035048711729 | 18V | 18V XR BRUSHLESS ΤΡΙΒΕΙΟ 125mm Διακόπτης & τροχός ελέγχου ταχύτητας, Εργονομική λαβή, Μετρητής ισορροπίας, Εξαγωγή σκόνης, Φρένο μείωσης χρόνου διακοπής της πλάκας, 35mm προσαρμογέα AirLock, Περιλαμβάνει: Σακούλα σκόνης, 2 x 5.0Ah 18V XR Li-Ion μπαταρίες (DCB184), Φορτιστή μπαταρίας (DCB115) Κασετίνα TSTAK | 1 | 514,00 € |
|  | DCE800T2-QW BRUSHLESS ΚΑΙΝΟΤΟΜΙΑ | 5035048729236 | 18V | 18V XR ΤΗΛΕΣΚΟΠΙΚΟ ΤΡΙΒΕΙΟ Η τηλεσκοπική λαβή προσφέρει γρήγορες αλλαγές μήκους τριβείου από 1,2 - 1,6M χωρίς να χρειάζεται να απενεργοποιήσετε το τριβείο. Ο πλευρικός τοποθετημένος σωλήνας εξαγωγής σκόνης παρέχει σαφή οπτική επαφή στην περιοχή εργασίας και επιτρέπει την πρόσβαση σε στενούς χώρους. Ο διακόπτης ενεργοποίησης κλειδώματος επιτρέπει άνετη χρήση για μεγάλες περιόδους χρήσης, Ταχύτητα περιστροφής 700 - 1.200 rpm, Μέγεθος τριψίματος 225 χιλ., Μέγεθος φύλλου λείανσης 225 χιλ., Βάρος 3.9kg. Περιλαμβάνει: 3 x φύλλα λείανσης 150G, 2 x 6.0Ah XR Li-Ion μπαταρίες, Πολυφορτιστής. | 1 | 1.265,00 € |



| | ΚΩΔΙΚΟΣ | BARCODE | ΙΣΧΥΣ | ΠΕΡΙΓΡΑΦΗ | MASTERPACK | ΤΙΜΗ ΜΕ ΦΠΑ |
|---|---------------------------------|---------------|-------------------------------------|--|------------|-------------|
| 18V ΔΙΣΚΟΠΡΙΟΝΑ | | | | | | |
|  | DCS570NT-XJ BRUSHLESS | 5035048663103 | 18V | ΔΙΣΚΟΠΡΙΟΝΟ BRUSHLESS XR 18V Ø 184 MM ΚΑΙ ΒΑΘΟΣ 65 MM ΧΩΡΙΣ ΦΟΡΤΙΣΤΗ/ΜΠΑΤΑΡΙΑ ΜΕ ΘΗΚΗ ΜΕΤΑΦΟΡΑΣ ΤΣΤΑΚ VI Κινητήρας χωρίς ψήκτρες υψηλής ροπής για ανθεκτικότητα και ισχύ για κοπή σε εργοτάξια και σε υλικά ξυλουργικής. Διαθέτει βελτιωμένη κλίμακα και προκαθορισμένες εγκοπές για μεγαλύτερη ακρίβεια κοπής σε βάθος έως 65 mm, Δισκοπρίονο για διαμήκη, εγκάρσια και λοξή κοπή ξύλου και άλλων δομικών υλικών. Έχει σταθερή κατασκευή για λιγότερους κραδασμούς και μεγαλύτερη αντοχή και δευτερεύουσα λαβή για μεγαλύτερο έλεγχο και ασφαλή χειρισμό με τα δύο χέρια. | 1 | 362,00 € |
|  | DCS570P2-QW BRUSHLESS | 5035048663080 | 18V | 18V XR ΔΙΣΚΟΠΡΙΟΝΟ 184 MM BRUSHLESS - 2 X 5,0Ah Δισκοπρίονο γενικής χρήσης για εργασίες σχισίματος, εγκάρσιες κοπές και λοξοτομές σε ξύλο και άλλα δομικά υλικά με κινητήρα χωρίς ψήκτρες για αυξημένο χρόνο λειτουργίας, αξιοπιστία και ανθεκτικότητα. Διαθέτει μεταβλητή προσαρμογή της γωνίας λοξοτόμησης έως 57°, Κλίμακα για ακριβή ρύθμιση του βάθους κοπής έως 64 mm, Πρόσθετη λαβή για ασφαλή εργασία με δύο χέρια. Έχει ευσταθή κατασκευή μπλοκ για λειτουργία με μειωμένους κραδασμούς και μεγάλη διάρκεια ζωής. Η βέλτιστη ισορροπία κάνει ασφαλή τη λειτουργία χωρίς ιδιαίτερη καταπόνηση. Έχει δυνατότητα άμεσης σύνδεσης με το σύστημα AIRLOCK™ για γρήγορη και ασφαλή σύνδεση με τον εύκαμπο σωλήνα αναρρόφησης. Ο φουσητήρας σκόνης καθαρίζει τη σκόνη και τα υπολείμματα από τη γραμμή κοπής. Το φως εργασίας LED προσφέρει βελτιωμένη ορατότητα της γραμμής κοπής. Περιλαμβάνει κιτ ΤΣΤΑΚ VI για εργασίες βαρέως τύπου. | 1 | 650,00 € |
|  | DCS577N-XJ | 5035048694145 | 54V XR FLEXVOLT ADVANTAGE | 54V XR FLEXVOLT 190 MM ΔΙΣΚΟΠΡΙΟΝΟ ΥΨΗΛΗΣ ΡΟΠΗΣ - ΧΩΡΙΣ ΜΠΑΤΑΡΙΑ ΚΑΙ ΦΟΡΤΙΣΤΗ Δισκοπρίονο γενικής χρήσης για εργασίες σχισίματος, εγκάρσιες κοπές και λοξοτομές σε ξύλο και άλλα δομικά υλικά με κινητήρα χωρίς ψήκτρες 54V για αυξημένη ισχύ, βελτιωμένο χρόνο λειτουργίας και ανθεκτικότητα. Διαθέτει γρήγορη μεταβλητή προσαρμογή της γωνίας λοξοτόμησης έως 53°, Μέγιστο βάθος κοπής στα 65mm για 90°. Μέγιστο βάθος κοπής στα 50mm για 45°. Η βέλτιστη ισορροπία προσφέρει ασφαλή λειτουργία χωρίς ιδιαίτερη καταπόνηση. Η ευσταθής κατασκευή μπλοκ προσφέρει λειτουργία με μειωμένους κραδασμούς και μεγάλη διάρκεια ζωής. Ο φουσητήρας σκόνης διατηρεί τη γραμμή κοπής καθαρή από σκόνη και θραύσματα. Έχει δυνατότητα άμεσης σύνδεσης με το σύστημα AIRLOCK™ για γρήγορη και ασφαλή σύνδεση με τον εύκαμπο σωλήνα αναρρόφησης. | 1 | 462,00 € |
|  | DCS577T2-QW | 5035048694183 | 54V XR FLEXVOLT ADVANTAGE | 54V XR FLEXVOLT 190 MM ΔΙΣΚΟΠΡΙΟΝΟ ΥΨΗΛΗΣ ΡΟΠΗΣ - 2 X 6,0 Ah Δισκοπρίονο γενικής χρήσης για εργασίες σχισίματος, εγκάρσιες κοπές και λοξοτομές σε ξύλο και άλλα δομικά υλικά με κινητήρα χωρίς ψήκτρες 54V για αυξημένη ισχύ και χρόνο λειτουργίας. Διαθέτει γρήγορη μεταβλητή προσαρμογή της γωνίας λοξοτόμησης έως 53°, Μέγιστο βάθος κοπής στα 65mm για 90°. Μέγιστο βάθος κοπής στα 50mm για 45°. Η βέλτιστη ισορροπία προσφέρει ασφαλή λειτουργία χωρίς ιδιαίτερη καταπόνηση. Η ευσταθής κατασκευή μπλοκ προσφέρει λειτουργία με μειωμένους κραδασμούς και μεγάλη διάρκεια ζωής. Ο φουσητήρας σκόνης διατηρεί τη γραμμή κοπής καθαρή από σκόνη και θραύσματα. Έχει δυνατότητα άμεσης σύνδεσης με το σύστημα AIRLOCK™ για γρήγορη και ασφαλή σύνδεση με τον εύκαμπο σωλήνα αναρρόφησης. | 1 | 909,00 € |
|  | DE3241-XJ | 5011402280513 | | ΟΔΗΓΟΣ ΠΑΡΑΛΛΗΛΗΣ ΚΟΠΗΣ Για παράλληλες κοπές με σέγες | 1 | 18,00 € |
|  | DE7400-XJ | 5035048235959 | | ΚΥΛΙΟΜΕΝΟΣ ΣΤΑΘΜΟΣ ΕΡΓΑΣΙΑΣ ΚΟΠΩΝ ΒΑΡΕΩΣ ΤΥΠΟΥ Η βαρέως τύπου βάση στήριξης επιτρέπει στη βάση να ισορροπεί σε όρθια θέση για φορητότητα και αποθήκευση. Ο σχεδιασμός της βάσης παρέχει φορητότητα όταν το επιτραπέζιο πρίονο είναι προσαρτημένο στη βάση, γεγονός που αυξάνει την παραγωγικότητα. Τα πτυσσόμενα πόδια με μοχλούς ταχείας απελευθέρωσης κλείνουν κάτω από τη βάση σε λίγα δευτερόλεπτα για εύκολη και γρήγορη μεταφορά. Οι μεγάλοι τροχοί βαρέως τύπου είναι σχεδιασμένοι να κυλούν εύκολα πάνω από σκαλοπάτια, κράσπεδα και θραύσματα στον χώρο εργασίας. Η αποσπώμενη μαλακή λαβή γλιστράει προς τα έξω επιτρέποντας στον χρήστη να τραβήξει το πρίονο προς τα πίσω με άνεση. Η ελαφριά κατασκευή από αλουμίνιο βελτιώνει τη φορητότητα. | 1 | 318,00 € |



| | ΚΩΔΙΚΟΣ | BARCODE | ΙΣΧΥΣ | ΠΕΡΙΓΡΑΦΗ | MASTERPACK | ΤΙΜΗ ΜΕ ΦΠΑ |
|---|---|---------------|-------|--|------------|-------------|
| ΚΑΡΦΩΤΙΚΑ | | | | | | |
|  | DCN890P2-QW BRUSHLESS | 5035048666883 | 18V | 18V XR BRUSHLESS ΚΑΡΦΩΤΙΚΟ ΣΚΥΡΟΔΕΜΑΤΟΣ, Διάμετρος καρφιού 2.6-3.7mm, Μήκος Καρφιού 13-57mm, Δυνατότητα ρύθμισης της δύναμης, Γωνία γεμιστήρα 15°, Φόρτωση γεμιστήρα οπίσθια, Χωρητικότητα γεμιστήρα μέχρι 55 καρφιά, Λειτουργία βολής συνεχής & διακοπόμενη, Βάρος 4.2kg, Περιλαμβάνει: Πολυφορτιστή XR, Περιστρεφόμενο γάντζο ζώνης, 3 μύτες: DCN8902 (μαγνητική) και DCN8903 (μη-μαγνητική) για συνδετικά, DCN8904 (γυψοσανίδας) για χάραξη, 2 x 5.0Ah 18V XR Li-Ion μπαταρίες με φωτεινή ένδειξη, Θήκη μεταφοράς βαρέως τύπου. | 1 | 1.266,00 € |
|  | DCN692P2-QW BRUSHLESS PERFORM PROTECT | 5035048467770 | 18V | 18V XR LI-ION BRUSHLESS ΚΑΡΦΩΤΙΚΟ 2 ΤΑΧΥΤΗΤΩΝ Μήκος Καρφιού 50-90 χιλ., Διάμετρος Καρφιού 2.8-3.3 χιλ., Γωνία γεμιστήρα 30-34, Χωρητικότητα γεμιστήρα 55 Καρφιά. Βάρος 3.6kg. Περιλαμβάνει: Αντιχαρακτική μύτη, Περιστρεφόμενος γάντζος ζώνης, 2 x 5.0Ah XR Li-Ion μπαταρίες με φωτεινή ένδειξη, Πολυφορτιστής, Θήκη μεταφοράς βαρέως τύπου | 1 | 1.266,00 € |
|  | DCN660D2-QW BRUSHLESS | 5035048558379 | 18V | 18V XR LI-ION BRUSHLESS 16GA ΚΑΡΦΩΤΙΚΟ 2.0AH Κόμπακτ, ελαφριά και εργονομική σχεδίαση καθιστά το εργαλείο εύκολο και άνετο στη χρήση αλλά και πολύ ανθεκτικό στο εργοτάξιο, Σκανδάλη ασφαλείας lock-off για αποτροπή αναπάντεχου καρφώματος, Απεμπλοκή χωρίς κλειδί για περισσότερο χρόνο λειτουργίας, Μήκος Καρφιού 32-63 χιλ., Διάμετρος Καρφιού 1.6 χιλ., Γωνία γεμιστήρα 20.0°, Χωρητικότητα γεμιστήρα 110.0 Καρφιά, Βάρος 2.6kg. Περιλαμβάνει: 2 x 2.0Ah XR Li-Ion μπαταρίες με φωτεινή ένδειξη, Πολυφορτιστής, Θήκη μεταφοράς βαρέως τύπου | 1 | 673,00 € |
|  | DCN650P2-QW BRUSHLESS | 5035048665350 | 18V | 18V XR LI-ION BRUSHLESS ΚΑΡΦΩΤΙΚΟ Κόμπακτ, ελαφριά και εργονομική σχεδίαση καθιστά το εργαλείο εύκολο και άνετο στη χρήση αλλά και πολύ ανθεκτικό στο εργοτάξιο, Σκανδάλη ασφαλείας lock-off για αποτροπή αναπάντεχου καρφώματος, Εύκολη και γρήγορη αφαίρεση καρφιού σε περίπτωση εμπλοκής, Μήκος Καρφιού 32-63 χιλ., Διάμετρος Καρφιού 1.8, Γωνία γεμιστήρα 34.0°, Χωρητικότητα γεμιστήρα 110.0 Καρφιά, 110.0 Βάρος 2.6kg. Περιλαμβάνει: 2 x 2.0Ah XR Li-Ion μπαταρίες με φωτεινή ένδειξη, Πολυφορτιστής, Θήκη μεταφοράς βαρέως τύπου | 1 | 916,00 € |
|  | DCFS950P2-QW BRUSHLESS | 5035048699836 | 18V | 18V XR 9GA ΚΑΡΦΩΤΙΚΟ ΠΕΡΙΦΡΑΞΗΣ Χαμηλοί κραδασμοί και θόρυβοι, Το βάθος καρφώματος μπορεί να ρυθμιστεί εύκολα και γρήγορα με τον αριθμημένο επιλογέα, Μήκος Καρφιού 40-50 χιλ., Διάμετρος Καρφιού 4.0 χιλ., Χωρητικότητα γεμιστήρα 35.0 Καρφιά, Βάρος 4.1kg. Περιλαμβάνει: 2 X 5.0Ah XR Li-Ion, Πολυφορτιστής, Θήκη TSTAK | 1 | 1.265,00 € |
|  | DCN701D2-QW BRUSHLESS | 5035048712030 | 18V | 18V XR LI-ION BRUSHLESS ΚΑΡΦΩΤΙΚΟ Φωτισμός LED, Εργονομική λαβή, Μηχανισμός που αποτρέπει την ενεργοποίηση του εργαλείου όταν είναι άδειο, Μήκος Καρφιού 25.4 χιλ., Διάμετρος Καρφιού 1.0 χιλ., Χωρητικότητα γεμιστήρα 35.0 Καρφιά, Βάρος 2.1kg. Περιλαμβάνει: 2 x 2.0Ah XR Li-Ion μπαταρίες, Πολυφορτιστής, Θήκη μεταφοράς βαρέως τύπου | 1 | 632,00 € |

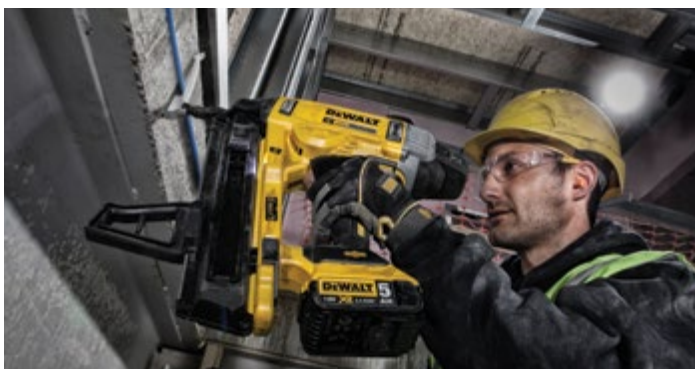

| | ΚΩΔΙΚΟΣ | BARCODE | ΙΣΧΥΣ | ΠΕΡΙΓΡΑΦΗ | MASTERPACK | ΤΙΜΗ ΜΕ ΦΠΑ |
|---|---------------------------------|---------------|-------|---|------------|-------------|
| ΆΛΛΑ ΕΡΓΑΛΕΙΑ ΜΕ ΜΠΑΤΑΡΙΕΣ | | | | | | |
|  | DCE400D2-QW | 5035048732007 | 18V | 18V XR ΔΙΑΣΤΟΛΕΑΣ ΣΩΛΗΝΩΝ Αυτόματη λειτουργία περιστροφικής κεφαλής για ομαλή επέκταση. Πλήρης ενεργοποίηση για χρήση σε στενούς χώρους. Χρησιμοποιεί κεφαλές DEWALT® PEX, Συμβατό με κεφαλές Milwaukee και Urponor | 1 | 711,00 € |
|  | DCS356P2-QW BRUSHLESS | 5035048726587 | 18V | 18V XR BRUSHLESS ΠΟΛΥΕΡΓΑΛΕΙΟ Ταλαντώσει ανά λεπτό 0-20000, Γωνία ταλάντωσης 1.6°, Weight: 1.1kg, Περιλαμβάνει: 1 x σετ αξεσουάρ 29 τεμ., 2 x 5.0Ah 18V XR Li-Ion μπαταρίες, Φορτιστής, Κασετίνα TSTAK | 3 | 538,00 € |
|  | DCP580P2-QW BRUSHLESS | 5035048616284 | 18V | 18V XR ΠΛΑΝΗ Ταχύτητα χωρίς φορτίο 15.000 στροφές/λεπτό, Μέγιστο βάθος κοπής 2mm, Βάθος αφαίρεσης υλικού 9mm, Πλάτος πλάνης 82mm, Μήκος πέλματος 295mm, Περιλαμβάνει: Πολυφορτιστή XR, Λεπίδες καρβιδίου, Hex κλειδί, Torx κλειδί, Οδηγό πλανίσματος, Σακούλα σκόνης (DWV9390), 2 x 5.0Ah 18V XR Li-Ion μπαταρίες (DCB184), Ανθεκτική θήκη TSTAK | 2 | 753,00 € |
|  | DCW604P2-QW BRUSHLESS | 5035048711835 | 18V | 18V XR BRUSHLESS 8mm (1/4") ΡΟΥΤΕΡ, Γερμανικό κλειδί, Κεντρικός κώνος, Οδηγός σώμα ρούτερ με βάση βύθισης, Σταθερή βάση στόμιο εξαγωγής σκόνης, Βάση βύθισης, Παράλληλος οδηγός με ράβδους οδήγησης (βάση βύθισης), 2 x 5.0Ah 18V XR Li-Ion μπαταρίες με ένδειξη φόρτισης, Πολυ-τασιόκρη XR φορτιστής, Βαλίτσα | 1 | 832,00 € |
|  | DCV501LN-XJ | 5035048738238 | 18V | ΣΚΟΥΠΑΚΙ STICK, ΚΑΤΗΓΟΡΙΑΣ L, 18V Κινητήρας 18V για εκτεταμένη διάρκεια ζωής, αποδοτικότητα και ισχύ που παρέχει απίστευτη ροή αέρα 1.260 L/Min. Με L-CLASS Compliant είναι η μόνη χειροκίνητη συσκευή αναρρόφησης που έχει πιστοποιηθεί για χρήση σε χώρους εργασίας στην ΕΕ, εξασφαλίζοντας τη μέγιστη προστασία του χρήστη κατά τη χρήση. Το φίλτρο HEPA συγκρατεί το 99,97% των σωματιδίων μεγαλύτερων από 0,3 micron. Ο φωτισμός LED φωτίζει την περιοχή εργασίας σε συνθήκες κακού φωτισμού για αυξημένη αποδοτικότητα του χρήστη. Η χωρητικότητα της δεξαμενής 0,75 λίτρων επιτρέπει τη μέγιστη συλλογή υπολειμμάτων χωρίς την ανάγκη για τακτικό άδειασμα της δεξαμενής. Η δυνατότητα αντικατάστασης/πλυσίματος των φίλτρων εξασφαλίζει ότι το φίλτρο παραμένει καθαρό και λειτουργεί με πλήρη απόδοση για μεγαλύτερα διαστήματα. Η κυκλωνική δράση διασφαλίζει ότι τα υπολείμματα κατευθύνονται μακριά από το φίλτρο, ώστε να διατηρείται η μέγιστη απόδοση αναρρόφησης για μεγαλύτερες περιόδους χρήσης. | 1 | 262,00 € |
|  | DWH161D1-QW | 5035048715277 | 18V | 18V XR UNIVERSAL ΕΞΑΓΩΓΕΑΣ ΣΚΟΝΗΣ - 1 X 2,0Ah Κατάλληλο για χρήση με όλα τα κρουστικά σκαπτικά SDS-Plus και πολλά άλλα εργαλεία. Ο εύχρηστος μηχανισμός χειροκίνητου καθαρισμού του φίλτρου παρέχει άριστη προστασία των εργαζομένων. Ο ασύρματος έλεγχος εργαλείων επιτρέπει την ασύρματη σύζευξη του απορροφητήρα με άλλη συσκευή και δυνατότητα ασύρματου ελέγχου εργαλείων για αυτόματη ενεργοποίηση και απενεργοποίηση. Το Εργαλείο Tool Connect Tag ασφαλίζει τη θέση, επιτρέποντας τη διαχείριση των αποθεμάτων και την παρακολούθηση μέσω της εφαρμογής Tool Connect (Το εργαλείο DCE041 Tool Connect Tag πωλείται ξεχωριστά). Μπαταρία: 1 x 2,0Ah XR με ένδειξη κατάστασης φόρτισης. Διαθέτει φίλτρο HEPA υψηλής ποιότητας με δυνατότητα πλύσης και βαθμό απόδοσης έως και 99,5% σε σωματίδια σκόνης μεγέθους μόλις 0,3 micron. Λειτουργεί με ανεξάρτητο κινητήρα διατηρώντας τη μέγιστη απόδοση του σφουριού χωρίς μείωση της αντοχής. | 1 | 362,00 € |
|  | DWH205DH-XJ | 5035048709115 | 18V | 18V XR SDS-PLUS ΕΞΑΓΩΓΕΑΣ ΣΚΟΝΗΣ Για να ταιριάζει στο κρουστικό σκαπτικό DCH263 18V XR SDS-Plus. Ιδανικό για διάτρηση χωρίς σκόνη σε διάμετρο έως 38 mm με εξαιρετική αναρρόφηση και μέγιστο βάθος διάτρησης 180 mm. Το κιβώτιο συλλογής σκόνης μπορεί να συνδεθεί με τον εκκενωτή σκόνης DWH079D για την απομάκρυνση της σκόνης μέσω των συστημάτων αναρρόφησης της DEWALT. Διαθέτει φίλτρο HEPA υψηλής ποιότητας με δυνατότητα πλύσης, με βαθμό απόδοσης έως και 99,5% σε σωματίδια σκόνης μεγέθους μόλις 0,3 micron. Διατηρεί τη μέγιστη εξαγωγή ανά πάσα στιγμή, ανεξάρτητα από την ταχύτητα του σφουριού. Λειτουργεί με ανεξάρτητο κινητήρα διατηρώντας τη μέγιστη απόδοση του σφουριού χωρίς μείωση της αντοχής. Ο εκκενωτής συνεχίζει να λειτουργεί για 2 δευτερόλεπτα μετά την απασφάλιση της σκανδάλης, ώστε να διασφαλίζεται η πλήρης απομάκρυνση τυχόν υπολειμμάτων από το τηλεσκόπιο ή τον εύκαμπο σωλήνα. | 1 | 189,00 € |

| | ΚΩΔΙΚΟΣ | BARCODE | ΙΣΧΥΣ | ΠΕΡΙΓΡΑΦΗ | MASTERPACK | ΤΙΜΗ ΜΕ ΦΠΑ |
|---|---|---------------|-------|--|------------|-------------|
| ΕΡΓΑΛΕΙΑ ΧΩΡΙΣ ΜΠΑΤΑΡΙΑ ΚΑΙ ΦΟΡΤΙΣΤΗ | | | | | | |
|  | DCH273N-XJ 6,6m/s ² | 5035048557334 | 18V | BRUSHLESS 18V LI-ION ΠΙΣΤΟΛΕΤΟ Κρουστική ενέργεια 2.1J, Ταχύτητα χωρίς φορτίο 0-1100 rpm, Κρούσεις ανά λεπτό 0-4600 bpm, Μέγ.ικανότητα διάτρησης (Μπετόν) 24.0 χιλ., (Μέταλλο) 13.0 χιλ., (Ξύλο) 26.0 χιλ., Βάρος 2.5 κιλά, Παραδίδεται με Γάντζο ζώνης, Πλευρική λαβή πολλαπλών θέσεων χωρίς μπαταρία & φορτιστή | 1 | 411,00 € |
|  | DCH253N-XJ PERFORM PROTECT 6,6m/s ² | 5035048439111 | 18V | 18V XR 2.0KG 2.1J ΠΙΣΤΟΛΕΤΟ ΒΑΡΕΩΣ ΤΥΠΟΥ SDS-PLUS 26mm 3ΩΝ ΛΕΙΤΟΥΡΓΙΩΝ - ΧΩΡΙΣ ΜΠΑΤΑΡΙΑ & ΦΟΡΤΙΣΤΗ, Αποδ. ισχύς 400W, Κρουστική ενέργεια 2.1J, Ταχύτητα χωρίς φορτίο 0-1200 στροφές/λεπτό, Κρούσεις ανά λεπτό 0-4500bpm, Μέγ.ικανότητα διάτρησης [Μπετόν] 24mm, [Ξύλο] 26mm, [Μέταλλο] 13mm, Βάρος 2.5kg, Παραδίδεται με πλευρική λαβή πολλαπλών θέσεων χωρίς μπαταρία & φορτιστή | 1 | 363,00 € |
|  | DCH133NT-XJ 6,6m/s ² BRUSHLESS | 5035048664568 | 18V | 18V XR 2.0G 2.6J BRUSHLESS ΠΙΣΤΟΛΕΤΟ SDS-PLUS 26mm 3ΩΝ ΛΕΙΤΟΥΡΓΙΩΝ, Κρουστική Ενέργεια 2.6J, Ταχύτητα χωρίς φορτίο 0-1550 στροφές/λεπτό, Κρούσεις ανά λεπτό 0-5680bpm, Μέγ.ικανότητα διάτρησης [Μπετόν] 26mm, Μέγ.ικανότητα διάτρησης [Τρυπάνι πυρίνη] 50mm, Μέγ.ικανότητα διάτρησης [Ξύλο] 30mm, Μέγ.ικανότητα διάτρησης [Μέταλλο] 13mm, Βάρος 2.3kg, Παραδίδεται χωρίς μπαταρία & φορτιστή σε θήκη TSTAK | 2 | 283,00 € |
|  | DCD996NT-XJ BRUSHLESS | 5035048644577 | 18V | 18V XR BRUSHLESS ΚΡΟΥΣΤΙΚΟ ΔΡΑΠΑΝΟΚΑΤΣΑΒΙΔΟ Μεγ.Ροπή (Hard) 95Nm, Αποδιδόμενη ισχύς 820W, Ταχύτητα χωρίς φορτίο 0-450/1300/2000 στροφές/λεπτό, Κρούσεις ανά λεπτό 0-8600/25500/38250bpm, Ικανότητα τσοκ 1.5-13mm, Μέγ.ικανότητα διάτρησης [Ξύλο] 55mm, Μέγ.ικανότητα διάτρησης [Μέταλλο] 15mm, Μέγ. ικανότητα διάτρησης [Δομικά υλικά] 16mm, Βάρος 2.1kg, Παραδίδεται χωρίς μπαταρία & φορτιστή σε θήκη TSTAK | 2 | 363,00 € |
|  | DCD796NT-XJ BRUSHLESS | 5035048616376 | 18V | 18V XR BRUSHLESS ΚΡΟΥΣΤΙΚΟ ΔΡΑΠΑΝΟΚΑΤΣΑΒΙΔΟ, 2 ταχύτητες χωρίς φορτίο 0-550 / 2000 στροφές/λεπτό, Αποδιδόμενη ισχύς 460W, Μέγιστη ροπή 70Nm, Κρούσεις ανά λεπτό 0-9350/34000bpm, Ικανότητα τσοκ 1.5-13mm, Βάρος 1.8kg, Παραδίδεται χωρίς μπαταρία & φορτιστή σε θήκη TSTAK | 2 | 201,00 € |
|  | DCD740N-XJ | 5035048381502 | 18V | 18V XR LI-ION ΓΩΝΙΑΚΟ ΔΡΑΠΑΝΟ ΔΕΞΙΑΣ ΓΩΝΙΑΣ Εργονομική λαβή, LED φωτισμός, Μέγ.ικανότητα διάτρησης (Ξύλο) 28.0 χιλ., Μέγ. ικανότητα διάτρησης (Μέταλλο) 11.0 χιλ., Ταχύτητα χωρίς φορτίο 0-650/2000 rpm, Μέγιστη ροπή 33Nm, 2 ταχύτητες, Τσοκ 10χιλ., Βάρος 1.3kg. Παραδίδεται με Γάντζο ζώνης, Μαγνητικό υποδοχέα μύτες χωρίς μπαταρία & φορτιστή. | 4 | 283,00 € |
|  | DCF887NT-XJ BRUSHLESS | 5035048636664 | 18V | 18V XR BRUSHLESS ΠΑΛΜΙΚΟ ΚΑΤΣΑΒΙΔΙ 3x LED «Halo» λυχνίες για καλύτερη ορατότητα του αντικειμένου εργασίας, Μέγ. συνεχής ροπή 205.0 Nm, Πλήθος λειτουργιών 3, Ταχύτητα χωρίς φορτίο 0 - 1000 / 2800 / 3250rpm, Κρούσεις ανά λεπτό 0 - 3800 rpm, Μέγ. Διάμετρος Κοχλία M12, Αποδιδόμενη ισχύς 400.0 W, Βάρος 1.56kg. Παραδίδεται με Γάντζος ζώνης, Μαγνητικός υποδοχέας μύτες χωρίς μπαταρία & φορτιστή σε θήκη TSTAK | 2 | 205,00 € |
|  | DCF899HNT-XJ BRUSHLESS | 5035048707685 | 18V | 18V BRUSHLESS XR ΜΠΟΥΛΟΝΟΚΛΕΙΔΟ ΥΨΗΛΗΣ ΡΟΠΗΣ Λευκός LED φωτισμός με χρονοκαθυστέρηση. Άνετη λαστιχένια XR λαβή και διακόπτης για έλεγχο στην εφαρμογή, Ταχύτητα χωρίς φορτίο 0-400 / 1200 /1900rpm, Κρούσεις ανά λεπτό 0-2400 rpm, Μέγ. Διάμετρος Κοχλία M20, Πλήθος λειτουργιών 3, Ροπή σύσφιξης λειτουργίας 950Nm, Μέγ. ροπή θραύσης 1625Nm, Βάρος 2.6kg. Παραδίδεται χωρίς μπαταρία & φορτιστή σε θήκη μεταφοράς | 3 | 363,00 € |
|  | DCF897NT-XJ BRUSHLESS | 5035048699270 | 18V | 18V 3/4 ΜΠΟΥΛΟΝΟΚΛΕΙΔΟ Ρύθμιση ροπής 3 ταχυτήτων για έλεγχο ανάλογα με την εφαρμογή, 7/16" 'drop in' υποδοχή επιτρέπει την γρήγορη εναλλαγή με το ένα χέρι εξαρτημάτων διάτρησης και βιδώματος, Φωτισμός LED με χρονοκαθυστέρηση. Άνετη λαστιχένια XR λαβή και διακόπτης για άνεση και έλεγχο στην εφαρμογή, Μέγιστη ροπή 950Nm, Ταχύτητα χωρίς φορτίο 0-400/0-1200/0-1900rpm, Κρούσεις ανά λεπτό 2400rpm, Πλήθος λειτουργιών 3, Βάρος 2.6kg. Παραδίδεται χωρίς μπαταρία & φορτιστή σε θήκη μεταφοράς | 3 | 363,00 € |
|  | DCF894NT-XJ BRUSHLESS | 5035048693667 | 18V | 18V XR BRUSHLESS ΚΟΜΠΑΚΤ ΜΠΟΥΛΟΝΟΚΛΕΙΔΟ ΥΨΗΛΗΣ ΡΟΠΗΣ 1/2" - 2 X 5AH Λευκός LED φωτισμός, Μέγιστη ροπή 447.0 Nm, Ταχύτητα χωρίς φορτίο 0-900/0-2000/0-2000rpm, Κρούσεις ανά λεπτό 3100 rpm, Πλήθος λειτουργιών 3, Διάσταση και τύπος ακίδας 1/2" Πείρος ασφαλείας, Αποδιδόμενη ισχύς 580.0 W, Βάρος 1.5kg. Παραδίδεται χωρίς μπαταρία & φορτιστή σε θήκη TSTAK | 3 | 364,00 € |

| | ΚΩΔΙΚΟΣ | BARCODE | ΙΣΧΥΣ | ΠΕΡΙΓΡΑΦΗ | MASTERPACK | ΤΙΜΗ ΜΕ ΦΠΑ |
|---|---------------------------------|---------------|-------|--|------------|-------------|
|  | DCF622NT-XJ BRUSHLESS | 5035048657225 | 18V | 18V XR BRUSHLESS ΚΑΤΣΑΒΙΔΙ ΓΥΨΟΣΑΝΙΔΑΣ 850W Κινητήρας χωρίς ψήκτες και κλειδωμα σκανδάλης για γρήγορη και άμεση εργασία. Ροπή: 34/11 (Hard/Soft). Ταχύτητα χωρίς φορτίο: 2000 rpm. Διάμετρος: 6,15 mm. Διαθέτει συμπαγή, ελαφριά και εργονομική σχεδίαση που καθιστά το εργαλείο εύκολο και άνετο στη χρήση, αλλά και πολύ ανθεκτικό στο εργοτάξιο. Βάρος: 2 kg. Περιλαμβάνει: Ανθεκτική θήκη μεταφοράς TSTAK II. | 1 | 290,00 € |
|  | DCF850N-XJ BRUSHLESS | 5035048742693 | 18V | 18V XR BRUSHLESS ΠΑΛΜΙΚΟ ΚΑΤΣΑΒΙΔΙ Εξαιρετικά ελαφρύ, συμπαγές παλμικό κατσαβίδι μπαταρίας με κινητήρα χωρίς ψήκτες, ροπή 205 Nm με μήκος κεφαλής μόλις 10 mm, για εργασίες σε μικρούς χώρους. Προσφέρει 3 ρυθμίσεις ταχύτητας ροπής και λειτουργία PrecisionDrive για μέγιστο έλεγχο. Διαθέτει δακτύλιο με 3 λυχνίες LED για φωτισμό κατά την εργασία. Δεν περιλαμβάνει μπαταρίες, θήκη και φορτιστή. | 1 | 235,00 € |
|  | DCF887N-XJ BRUSHLESS | 5035048616130 | 18V | 18V XR BRUSHLESS ΠΑΛΜΙΚΟ ΚΑΤΣΑΒΙΔΙ - ΧΩΡΙΣ ΜΠΑΤΑΡΙΑ ΚΑΙ ΦΟΡΤΙΣΤΗ Ισχυρό παλμικό κατσαβίδι μπαταρίας με κινητήρα χωρίς ψήκτες και ροπή 205 Nm για βαριές εργασίες. Προσφέρει 3 ρυθμίσεις ταχύτητας, αποδίδει 3250 rpm και 3800 rpm για απόλυτο έλεγχο χωρίς καταπόνηση. Δεν περιλαμβάνει μπαταρίες, θήκη και φορτιστή. | 1 | 192,00 € |
|  | DCF891NT-XJ BRUSHLESS | 5035048743546 | 18V | 18V XRΜΠΟΥΛΟΝΟΚΛΕΙΔΟ BRUSHLESS ΜΕ ΥΠΟΔΟΧΗ HOG RING 1/2" - ΧΩΡΙΣ ΜΠΑΤΑΡΙΑ ΚΑΙ ΦΟΡΤΙΣΤΗ Ισχυρό μπουλονόκλειδο 1/2" με κινητήρα χωρίς ψήκτες. Συμπαγές Μήκος Κεφαλής: 175 mm. Ροπή Στερέωσης: 812 Nm. Ροπή Ξεσφίγματος: 1084 Nm. Διαθέτει διακόπτη 4 λειτουργιών για ακριβή έλεγχο εφαρμογής και Υποδοχή 1/2" με δακτύλιο συγκράτησης (hog ring). Παραδίδεται χωρίς θήκη, μπαταρίες και φορτιστή. | 1 | 411,00 € |
|  | DCF891N-XJ | 5035048743553 | 18V | 18V XR ΜΠΟΥΛΟΝΟΚΛΕΙΔΟ BRUSHLESS ΜΕ ΥΠΟΔΟΧΗ HOG RING 1/2" - ΧΩΡΙΣ ΜΠΑΤΑΡΙΑ ΚΑΙ ΦΟΡΤΙΣΤΗ Ισχυρό μπουλονόκλειδο 1/2" με Κινητήρα χωρίς ψήκτες. Συμπαγές Μήκος Κεφαλής: 175 mm. Ροπή στερέωσης: 812 Nm. Ροπή Ξεσφίγματος: 1084 Nm. Διαθέτει διακόπτη 4 λειτουργιών για ακριβή έλεγχο εφαρμογής και Υποδοχή 1/2" με δακτύλιο συγκράτησης (hog ring). Παραδίδεται σε θήκη TSTAK, χωρίς μπαταρίες και φορτιστή. | 1 | 382,00 € |
|  | DCF899NT-XJ BRUSHLESS | 5035048563762 | 18V | 18V XR 1/2" ΜΠΟΥΛΟΝΟΚΛΕΙΔΟ ΥΨΗΛΗΣ ΡΟΠΗΣ BRUSHLESS - ΧΩΡΙΣ ΜΠΑΤΑΡΙΑ ΚΑΙ ΦΟΡΤΙΣΤΗ / ΣΕ ΘΗΚΗ TSTAK Ο ισχυρός αερόψυκτος κινητήρας αποδίδει ροπή έως και 680 Nm για εφαρμογές διάτρησης και στερέωσης βαρέως τύπου. Η ροπή ξεσφίγματος έως και 1625 Nm εξασφαλίζει την αφαίρεση και των πιο σφιχτών μπουλονιών. Διαθέτει κλειδί υψηλής ροπής 18V χωρίς ψήκτες XR Li-Ion τελευταίας γενιάς. Οι 3 ρυθμίσεις ταχύτητας και ροπής επιτρέπουν την επιλογή της ταχύτητας που ταιριάζει καλύτερα στην εφαρμογή. Ταχύτητα χωρίς φορτίο: 0-400/1200/1900 rpm. Η θήκη κεφαλών 7/16" είναι εύκολη στη χρήση με το ένα χέρι και κατάλληλη για μια σειρά από εξαρτήματα διάτρησης και βιδώματος. Διαθέτει φωτεινό λευκό LED με λειτουργία καθυστέρησης για βελτιωμένη ορατότητα και λειτουργία φακού, Άνετη λαβή XR από καουτσούκ και διακόπτη για μεγαλύτερη άνεση και μέγιστο έλεγχο κατά την εφαρμογή. Παραδίδεται σε θήκη TSTAK. | 1 | 438,00 € |
|  | DCF899N-XJ | 5035048548066 | 18V | 18V XR 1/2" ΜΠΟΥΛΟΝΟΚΛΕΙΔΟ ΥΨΗΛΗΣ ΡΟΠΗΣ BRUSHLESS - ΧΩΡΙΣ ΜΠΑΤΑΡΙΑ ΚΑΙ ΦΟΡΤΙΣΤΗ Ο ισχυρός αερόψυκτος κινητήρας αποδίδει ροπή έως και 680 Nm για εφαρμογές διάτρησης και στερέωσης βαρέως τύπου. Η ροπή ξεσφίγματος έως και 1625 Nm εξασφαλίζει την αφαίρεση και των πιο σφιχτών μπουλονιών. Διαθέτει κλειδί υψηλής ροπής 18V χωρίς ψήκτες XR Li-Ion τελευταίας γενιάς. Οι 3 ρυθμίσεις ταχύτητας και ροπής επιτρέπουν την επιλογή της ταχύτητας που ταιριάζει καλύτερα στην εφαρμογή. Ταχύτητα χωρίς φορτίο: 0-400/1200/1900rpm. Η θήκη κεφαλών 7/16" είναι εύκολη στη χρήση με το ένα χέρι και κατάλληλη για μια σειρά από εξαρτήματα διάτρησης και βιδώματος. Διαθέτει φωτεινό λευκό LED με λειτουργία καθυστέρησης για βελτιωμένη ορατότητα και λειτουργία φακού, Άνετη λαβή XR από καουτσούκ και διακόπτη για μεγαλύτερη άνεση και μέγιστο έλεγχο κατά την εφαρμογή. | 1 | 404,00 € |
|  | DCF921NT-XJ | 5035048743683 | 18V | 18V XR ΚΟΜΠΑΚΤ ΜΠΟΥΛΟΝΟΚΛΕΙΔΟ BRUSHLESS ΜΕ ΥΠΟΔΟΧΗ HOG RING 1/2" - ΧΩΡΙΣ ΜΠΑΤΑΡΙΑ ΚΑΙ ΦΟΡΤΙΣΤΗ Κινητήρας χωρίς ψήκτες. Ροπή πρόσδεσης: 406 Nm. Ροπή απόσπασης: 610 Nm. Συμπαγές μήκος κεφαλής: 125 mm. Αμύνη 1/2" με πείρο συγκράτησης. Διαθέτει διακόπτη 4 λειτουργιών για ακριβή έλεγχο εφαρμογής. Η λειτουργία κριωμάτων προσφέρει εξαιρετικό έλεγχο εφαρμογής για τους χειριστές κριωμάτων. Παραδίδεται χωρίς κουτί σε TSTAK. | 1 | 293,00 € |

| | ΚΩΔΙΚΟΣ | BARCODE | ΙΣΧΥΣ | ΠΕΡΙΓΡΑΦΗ | MASTERPACK | ΤΙΜΗ ΜΕ ΦΠΑ |
|---|---|---------------|-------|---|------------|-------------|
|  | DCH133N-XJ BRUSHLESS | 5035048664551 | | 18V XR ΚΡΟΥΣΤΙΚΟ ΔΡΑΠΑΝΟΚΑΤΣΑΒΙΔΟ BRUSHLESS 26 MM SDS-PLUS - ΧΩΡΙΣ ΜΠΑΤΑΡΙΑ ΚΑΙ ΦΟΡΤΙΣΤΗ Κινητήρας χωρίς ψήκτρεις για βελτιωμένη απόδοση. Κρουστική Ενέργεια: 2,6 J. Ιδανικό για τη διάνοιξη αγκυριών και οπών στερέωσης σε σκυρόδεμα, τούβλα και τοιχοποιία από 4 mm έως 22 mm. Συμπαγής, ελαφρύς και εργονομικός σχεδιασμός για βελτιωμένη άνεση και υποστήριξη κατά τη διάρκεια παρατεταμένων περιόδων λειτουργίας. Διαθέτει λειτουργία διακοπής περιστροφής για ελαφριά σμίλευση σε γύψο, πλακάκια και σοβά και λειτουργία διακοπής κρούσης για περιστροφική διάτρηση μόνο σε ξύλο και μέταλλο. | 1 | 257,00 € |
|  | DCH172NT-XJ PERFORM PROTECT BRUSHLESS | 5035048743232 | 18V | ΠΙΣΤΟΛΕΤΟ BRUSHLESS XR 18V SDS-PLUS 1,4 J ΧΩΡΙΣ ΜΠΑΤΑΡΙΑ/ΦΟΡΤΙΣΤΗ ΜΕ ΘΗΚΗ ΜΕΤΑΦΟΡΑΣ TSTAK Κινητήρας XR 18V με τεχνολογία χωρίς ψήκτρεις που παρέχει μεγαλύτερο χρόνο λειτουργίας και ανθεκτικότητα. Εργαλείο της σειράς PERFORM & PROTECT™ προσφέρει το χαμηλότερο επίπεδο κραδασμών 8,8 m/s ² ελαχιστοποιώντας την καταπόνηση του χρήστη. Ο εξαιρετικά συμπαγής, ελαφρύς και εργονομικός σχεδιασμός παρέχει μεγαλύτερη άνεση στον χρήστη. Διαθέτει σημεία πρόσδεσης για ζεύξη lanyard ready και φωτεινό λευκό φως LED με δυνατότητα καθυστέρησης για βελτιωμένη ορατότητα και λειτουργικότητα. | 1 | 323,00 € |
|  | DCH172N-XJ PERFORM PROTECT BRUSHLESS | 5035048735695 | 18V | 18V XR ΚΟΜΠΑΚΤ ΠΙΣΤΟΛΕΤΟ BRUSHLESS 16 MM SDS PLUS - ΧΩΡΙΣ ΜΠΑΤΑΡΙΑ ΚΑΙ ΦΟΡΤΙΣΤΗ Κινητήρας χωρίς ψήκτρεις 18V για υψηλό χρόνο λειτουργίας και περιορισμένες ανάγκες συντήρησης. Κρουστική Ενέργεια: 1,4 J. Κρούσεις ανά λεπτό: 0-4980 bpm. Ταχύτητα χωρίς φορτίο: 0-1060 rpm. Ιδανικό για τη διάνοιξη αγκυριών και οπών στερέωσης σε σκυρόδεμα, τούβλα και τοιχοποιία από 4 mm έως 16 mm. Εργαλείο της σειράς PERFORM & PROTECT™ είναι το καλύτερο στην κατηγορία του ως προς τους κραδασμούς, με επίπεδα κραδασμών στα 8,8 m/s ² , ελαχιστοποιώντας την καταπόνηση του χρήστη. Διαθέτει σημεία πρόσδεσης για κορδόνι και φωτεινό λευκό LED με δυνατότητα καθυστέρησης που ενισχύει την ορατότητα. | 1 | 279,00 € |
|  | DCH263N-XJ | 5035048708057 | 18V | 18V XR ΠΙΣΤΟΛΕΤΟ BRUSHLESS 28 MM SDS-PLUS - ΧΩΡΙΣ ΜΠΑΤΑΡΙΑ ΚΑΙ ΦΟΡΤΙΣΤΗ Ο κινητήρας χωρίς ψήκτρεις μειώνει το μέγεθος του εργαλείου, ενώ παράλληλα μεγιστοποιεί την παροχή ισχύος και προσφέρει μεγαλύτερο χρόνο λειτουργίας. Ιδανικό για τη διάνοιξη αγκυριών και οπών στερέωσης σε σκυρόδεμα, τούβλα και τοιχοποιία από 4 mm έως 28 mm. Εργαλείο της σειράς PERFORM & PROTECT™ έχει χαμηλά επίπεδα κραδασμών στα 9,1 m/s ² , ελαχιστοποιώντας την καταπόνηση του χρήστη. Ο συμπαγής, ελαφρύς και εργονομικός σχεδιασμός βελτιώνει την άνεση και την υποστήριξη κατά τη διάρκεια παρατεταμένων περιόδων λειτουργίας. Διαθέτει λειτουργία διακοπής περιστροφής για ελαφριά σμίλευση σε γύψο, πλακάκια και σοβά και λειτουργία διακοπής κρούσης για περιστροφική διάτρηση μόνο σε ξύλο και μέταλλο και Φωτεινό λευκό LED με δυνατότητα καθυστέρησης που ενισχύει την ορατότητα. | 1 | 307,00 € |
|  | DCH274N-XJ BRUSHLESS | 5035048557358 | 18V | 18V XR ΠΙΣΤΟΛΕΤΟ ΜΕ QCC BRUSHLESS 24 MM SDS-PLUS - ΧΩΡΙΣ ΜΠΑΤΑΡΙΑ ΚΑΙ ΦΟΡΤΙΣΤΗ Κινητήρας χωρίς ψήκτρεις 18V για υψηλό χρόνο λειτουργίας και περιορισμένες ανάγκες συντήρησης. Ιδανικό για τη διάνοιξη αγκυριών και οπών στερέωσης σε σκυρόδεμα, τούβλα και τοιχοποιία από 4 mm έως 24 mm. Εργαλείο της σειράς PERFORM & PROTECT™ είναι το καλύτερο στην κατηγορία του ως προς τους κραδασμούς, με επίπεδα κραδασμών στα 6,6 m/s ² , ελαχιστοποιώντας την καταπόνηση του χρήστη. Ο συμπαγής, ελαφρύς και εργονομικός σχεδιασμός βελτιώνει την άνεση και την υποστήριξη κατά τη διάρκεια παρατεταμένων περιόδων λειτουργίας. Προσφέρει κορυφαίες επιδόσεις διάτρησης υψηλής ταχύτητας με περισσότερες από 90 σπές (10mm Ø x 80mm) ανά φόρτιση. Διαθέτει λειτουργία διακοπής περιστροφής για ελαφριά σμίλευση σε γύψο, πλακάκια και σοβά και λειτουργία διακοπής κρούσης για περιστροφική διάτρηση μόνο σε ξύλο και μέταλλο. Ηλεκτρονικό συμπλέκτη για σταθερά υψηλή ροπή και αυξημένη ανθεκτικότητα, Φωτεινό λευκό LED με δυνατότητα καθυστέρησης που ενισχύει την ορατότητα, Tool SDS-PLUS ταχείας απασφάλισης χωρίς κλειδί για εύκολη εναλλαγή μεταξύ εφαρμογών κρουστικού ή σκαπτικού και για εφαρμογές κρουστικού και σκαπτικού μαζί. | 1 | 534,00 € |
|  | DCH283NT-XJ BRUSHLESS | 5035048665046 | 18V | ΠΙΣΤΟΛΕΤΟ BRUSHLESS XR 18V SDS-PLUS 2,8 J ΧΩΡΙΣ ΦΟΡΤΙΣΤΗ/ΜΠΑΤΑΡΙΑ ΜΕ ΘΗΚΗ ΜΕΤΑΦΟΡΑΣ TSTAK VI Το μωτέρ χωρίς ψήκτρεις προσφέρει αυξημένη αντοχή και μέγιστη αυτονομία. Προσφέρει κορυφαίες επιδόσεις στην κατηγορία που εγγυώνται 74 τρύπες υψηλής ταχύτητας (Ø 10 mm x 80 mm) ανά φόρτιση. Έχει το χαμηλότερο επίπεδο κραδασμών στην αγορά: 6,6 m/s ² , ελαχιστοποιώντας την καταπόνηση του χρήστη και μεγιστοποιώντας τον χρόνο παραγωγικότητας. Διαθέτει stop περιστροφής για ελαφρές εφαρμογές σμίλευσης σε γύψο και πλακάκια και stop κρούσης για διάτρηση ξύλου, κεραμικών ή μετάλλων και Φωτεινό λευκό φως LED με δυνατότητα καθυστέρησης για βελτιωμένη ορατότητα και λειτουργικότητα. | 1 | 621,00 € |
|  | DCH417NT-XJ XR FLEXVOLT ADVANTAGE | 5035048734452 | 54V | ΠΙΣΤΟΛΕΤΟ BRUSHLESS XR FLEXVOLT 54V SDS-PLUS 4 KG 32 MM 4,5 J 3 ΛΕΙΤΟΥΡΓΙΩΝ QCC (ΓΡΗΓΟΡΗ ΑΛΛΑΓΗ ΤΣΟΚ), ΧΩΡΙΣ ΦΟΡΤΙΣΤΗ/ΜΠΑΤΑΡΙΑ ΜΕ ΘΗΚΗ ΜΕΤΑΦΟΡΑΣ Μωτέρ χωρίς ψήκτρεις και μπαταρία XR FLEXVOLT 54V/18V ιόντων λιθίου 9,0Ah για μεγάλη διάρκεια ζωής και μέγιστη αυτονομία. Προσφέρει κορυφαίες επιδόσεις διάτρησης υψηλής ταχύτητας με πάνω από 74 σπές (18 mm Ø x 80 mm) ανά φόρτιση. Ιδανικό για διάτρηση αγκυριών σε σκυρόδεμα και τοιχοποιία από 4 mm έως 30 mm. Εργαλείο της σειράς PERFORM & PROTECT™ με το χαμηλότερο επίπεδο κραδασμών 6,3 m/s ² ελαχιστοποιεί την καταπόνηση του χρήστη. Περιλαμβάνεται επίσης υποδοχή εργαλείων με διάταξη ταχείας απελευθέρωσης SDS-Plus και tool 13 mm χωρίς κλειδί για εύκολη αλλαγή ανάλογα με τις ανάγκες της εφαρμογής. | 1 | 791,00 € |

| | ΚΩΔΙΚΟΣ | BARCODE | ΙΣΧΥΣ | ΠΕΡΙΓΡΑΦΗ | MASTERPACK | ΤΙΜΗ ΜΕ ΦΠΑ |
|---|---------------|---------------|--------|---|------------|-------------|
|  | DCE822NG18-XJ | 5054905296292 | 12/18V | 12/18V ΚΙΤ ΛΕΙΖΕΡ 2 ΣΗΜΕΙΩΝ & ΣΤΑΥΡΟΥ ΠΡΑΣΙΝΗΣ ΔΕΣΜΗΣ - ΧΩΡΙΣ ΜΠΑΤΑΡΙΑ ΚΑΙ ΦΟΡΤΙΣΤΗ Πλατφόρμα μπαταριών ηλεκτρικών εργαλείων Multivoltage XR (συμβατή με 12V ΚΑΙ 18V) για εξαιρετικά υψηλό χρόνο αυτονομίας και παρέχοντας την ευχρηστία των επαναφορτιζόμενων μπαταριών ηλεκτρικών εργαλείων. Λείζερ σταυρού - γραμμής αυτόματης ευθυγράμμισης με 2 Σημεία (άνω και κάτω). Εύρος Εργασίας: 30 m (50 m με ανιχνευτή). Ακρίβεια: +/-3 mm @ 10m. Η διοδός λέιζερ πράσινης δέσμης παρέχει μέγιστη φωτεινότητα για ορατότητα και εκτεταμένη εμβέλεια εργασίας. Διαθέτει κομβίο λεπτής ρύθμισης για ακρίβεια, Μεταβλητή ακολουθία αναβοσβήματος για χειροκίνητη λειτουργία, Κλειδώμα Εκκρεμούς για αποφυγή πρόκλησης ζημιών στα εσωτερικά εξαρτήματα και Ένδειξη μπαταρίας. Η λειτουργία παλμού πλήρους χρόνου επιτρέπει τη χρήση με ανιχνευτή. | 1 | 544,00 € |
|  | DCF880N-XJ | 5035048359358 | 18V | 18V XR ΚΟΜΠΑΚΤ ΜΠΟΥΛΟΝΟΚΛΕΙΔΟ Φωτισμός LED με χρονοκαυστήρηση για βελτιωμένη ορατότητα και λειτουργικότητα φακού, Μέγιστη ροπή 203.0 Nm, Ταχύτητα χωρίς φορτίο 0 - 2300rpm, Κρούσεις ανά λεπτό 0 - 2700 ipm, Μέγ. Διάμετρος Κοχλία M16, Αποδιδόμενη ισχύς 250.0 W, Βάρος 1.01kg. Παραδίδεται με Γάντζο ζώνης χωρίς μπαταρία & φορτιστή. | 10 | 205,00 € |
|  | DCG409NT-XJ | 5035048742006 | 18V | 18V XR FLEXVOLT ADV 125mm ΓΩΝΙΑΚΟΣ ΤΡΟΧΟΣ Τα διάτρητα καλύμματα αεραγωγών περιορίζουν την απορρόφηση σκόνης μέσα στον κινητήρα, Μέγ. διάμετρος δίσκου 125.0 χιλ., Ταχύτητα χωρίς φορτίο 9000rpm, Σπείρωμα Άξονα M14, Ισχύς εισόδου 1000W, Αποδιδόμενη ισχύς 800W, Βάρος 1.8kg. Παραδίδεται με Πλευρική λαβή 2 θέσεων, Προφυλακτήρας χωρίς κλειδί, Κλειδί αλλαγής δίσκου σε ανθεκτική θήκη μεταφοράς TSTAK χωρίς μπαταρία & φορτιστή | 1 | 363,00 € |
|  | DCG405NT-XJ | 5035048665541 | 18V | 18V 125mm ΓΩΝΙΑΚΟΣ ΤΡΟΧΟΣ Τα διάτρητα καλύμματα αεραγωγών περιορίζουν την απορρόφηση σκόνης μέσα στον κινητήρα. Μέγ. διάμετρος δίσκου 125.0 χιλ., Ταχύτητα χωρίς φορτίο 9000 rpm, Σπείρωμα Άξονα M14, Ισχύς εισόδου 1000W, Αποδιδόμενη ισχύς 800W, Βάρος 1.75kg. Παραδίδεται με Πλευρική λαβή 2 θέσεων, Προφυλακτήρας χωρίς κλειδί, Κλειδί αλλαγής δίσκου σε ανθεκτική θήκη μεταφοράς TSTAK χωρίς μπαταρία & φορτιστή | 3 | 283,00 € |
|  | DCG406N-XJ | 5035048665497 | 18V | 18V BRUSHLESS 125mm ΓΩΝΙΑΚΟΣ ΤΡΟΧΟΣ Μέγ. διάμετρος δίσκου 125.0 χιλ., Ταχύτητα χωρίς φορτίο 9000rpm, Σπείρωμα Άξονα M14, Ισχύς εισόδου 1000W, Αποδιδόμενη ισχύς 800W, Βάρος 1.75kg. Παραδίδεται με Πλευρική λαβή 2 θέσεων, Προφυλακτήρας χωρίς κλειδί, Κλειδί αλλαγής δίσκου χωρίς μπαταρία & φορτιστή | 1 | 283,00 € |
|  | DCG412N-XJ | 5035048356180 | 18V | 18V XR ΓΩΝΙΑΚΟΣ ΤΡΟΧΟΣ 125mm Μέγ. διάμετρος δίσκου 125.0 χιλ., Ταχύτητα χωρίς φορτίο 8000rpm, Σπείρωμα Άξονα M14, Αποδιδόμενη ισχύς 405W, Βάρος 1.9kg. Παραδίδεται με Προφυλακτήρας χωρίς κλειδί, Μπαταρία και φορτιστής πωλούνται χωριστά, 2 θέσεων πλευρικό χερούλι, Κλειδί δίσκου χωρίς μπαταρία & φορτιστή | 1 | 205,00 € |
|  | DCM849N-XJ | 5035048714584 | 18V | 18V ΠΕΡΙΣΤΡΟΦΙΚΟΣ ΑΛΟΙΦΑΔΟΡΟΣ Ταχύτητα χωρίς φορτίο 800-2200 στροφές/λεπτό, Μέγιστη διάμετρος δίσκου 125mm, Βάρος 1.9kg. Παραδίδεται με κελίδι, πλανή λαβή χωρίς μπαταρία & φορτιστή | 4 | 363,00 € |
|  | DCM848N-XJ | 5035048714546 | 18V | 18V ΕΚΚΕΝΤΡΟΣ ΠΕΡΙΣΤΡΟΦΙΚΟΣ ΑΛΟΙΦΑΔΟΡΟΣ Ταχύτητα χωρίς φορτίο 2000-5500 στροφές/λεπτό, Μέγιστη διάμετρος δίσκου 125mm, Βάρος 2.9kg. Παραδίδεται χωρίς μπαταρία & φορτιστή | 1 | 361,00 € |
|  | DCG426N-XJ | 5035048665497 | 18V | 18V XR BRUSHLESS ΕΥΘΥΣ ΤΡΟΧΟΣ – ΛΕΙΑΝΤΗΡΑΣ 3 μεταβλητές ταχύτητες, Μύτη με δαχτυλίδι LED, Ισχύς εισόδου 1000W, Ισχύς εξόδου 760W, Ταχύτητα χωρίς φορτίο 0 - 5.000/ 17.500/ 25.000 στροφές/λεπτό, Κολάρο 6mm, Μέγ. διάμετρος δίσκου 38mm, Σπείρωμα άξονα M15, Βάρος 1.19kg, Παραδίδεται με κολάρο, αγγλικό κλειδί χωρίς μπαταρία & φορτιστή | 6 | 283,00 € |
|  | DCS571NT-XJ | 5035048723142 | 18V | 18V XR BRUSHLESS ΚΟΜΠΑΚΤ ΔΙΣΚΟΠΡΙΟΝΟ 115mm Αποδιδόμενη ισχύς 750W, Ταχύτητα χωρίς φορτίο 4500 στροφές/λεπτό, Διάμετρος δίσκου 115mm, Εσωτερική διάμετρος δίσκου 9.5mm, Μέγ. βάθος κοπής στις 90° 38mm, Βάρος 2.5kg, Παραδίδεται με Δίσκο κοπής ακριβείας με 24 δόντια, Κλειδί αλλαγής λεπίδων, Στόμιο εξαγωγής σκόνης, σε θήκη TSTAK χωρίς μπαταρία & φορτιστή | 3 | 363,00 € |
|  | DCS572NT-XJ | 5035048729175 | 18V | 18V XR BL ΔΙΣΚΟΠΡΙΟΝΟ Δισκοπρίοιο γενικής χρήσης για εγκάρσιες, διαμήκειες κοπές και φαλτσοκοπές σε ξύλο και άλλα υλικά. Διάμετρος Δίσκου 184.0 χιλ., Μέγ. βάθος κοπής στις 45° 44.0 χιλ., Ικανότητα φαλτσοκοπής 57°, Εσωτερική Διάμετρος Δίσκου 16.0 χιλ., Μέγ. βάθος κοπής στις 90° 58.0 χιλ., Μέγ. βάθος κοπής στις 90° [με ράγες οδήγησης] 54.0 χιλ., Βάρος 3.6kg. Παραδίδεται με Κλειδί δίσκου, Εξαγωγέας σκόνης συμβατός με σύστημα Airlock, Πλευρικός οδηγός, Δίσκος κοπής ακριβείας 24 δοντιών σε ανθεκτική θήκη μεταφοράς T-STAK χωρίς μπαταρία & φορτιστή | 2 | 363,00 € |

| | ΚΩΔΙΚΟΣ | BARCODE | ΙΣΧΥΣ | ΠΕΡΙΓΡΑΦΗ | MASTERPACK | ΤΙΜΗ ΜΕ ΦΠΑ |
|---|----------------------------------|---------------|--|--|------------|-------------|
|  | DCS573NT-XJ ΚΑΙΝΟΤΟΜΙΑ | 5035048739532 | 18V  | 18V XR FV ADV 190mm BL ΔΙΣΚΟΠΡΙΟΝΟ Συμβατό με το σύστημα AirLock της DEWALT. Φωτισμός LED για βελτιωμένη ορατότητα στη γραμμή κοπής, Ταχύτητα χωρίς φορτίο 5500rpm, Διάμετρος Δίσκου 190.0 χιλ., Μέγ. βάθος κοπής στις 45° 51.0 χιλ., Ικανότητα φάλτσοκοπής 57°, Εσωτερική Διάμετρος Δίσκου 30.0 χιλ., Μέγ. βάθος κοπής στις 90° 67.0 χιλ., Βάρος 3.7kg. Παραδίδεται με Δίσκο κοπής ακριβείας 24 δοντιών, Πλευρικό οδηγό, Στόμιο εξαγωγής σκόνης, Κλειδί χωρίς μπαταρία & φορτιστή | 1 | 387,00 € |
|  | DCS391N-XJ | 5035048356210 | 18V | 18V XR ΦΟΡΗΤΟ ΔΙΣΚΟΠΡΙΟΝΟ 165mm Αποδοδόμενη ισχύς 760W, Ταχύτητα χωρίς φορτίο 5150 στροφές/λεπτό, Διάμετρος Δίσκου 165mm, Ικανότητα φάλτσοκοπής 50°, Μέγ. βάθος κοπής στις 90° 55mm, στις 45° 42.1mm, Βάρος 3.2kg, Ανθεκτική θήκη μεταφοράς. Παραδίδεται με δίσκο με δόντια καρβιδίου 165mm, κλειδί Allen, εξαγωγή σκόνης σε θήκη TSTAK χωρίς μπαταρία & φορτιστή | 1 | 283,00 € |
|  | DCG405FN-XJ BRUSHLESS | 5035048665558 | 18V | 18V XR ΓΩΝΙΑΚΟΣ ΤΡΟΧΟΣ ΜΕ ΕΠΙΠΕΔΗ ΚΕΦΑΛΗ 125 MM BRUSHLESS - ΧΩΡΙΣ ΜΠΑΤΑΡΙΑ ΚΑΙ ΦΟΡΤΙΣΤΗ Κινητήρας χωρίς ψήκτρεις 18V. Το ηλεκτρονικό φρένο σταματά γρήγορα τον τροχό κατά την απελευθέρωση της σκανδάλης. Ο ηλεκτρονικός συμπλέκτης μειώνει το φαινόμενο της αναπήδησης (kickback) σε περίπτωση εμπλοκής ή ακινητοποίησης. Τα πλέγματα των καλυμμάτων περιορίζουν την αναρρόφηση σκόνης μέσω του κινητήρα. Ενισχυμένη λαβή από καουτσούκ που προσφέρει άνεση. Η πλευρική λαβή δύο θέσεων προσφέρει μεγαλύτερη άνεση και έλεγχο. Διαθέτει λειτουργία POWER-OFF™ για προστασία από υπερφόρτωση και λειτουργία KICKBACK BRAKE™. Η λειτουργία SOFT START επιτρέπει την αργή ανάπτυξη της ταχύτητας, ώστε να αποφευχθεί κάποιο αρχικό τίνγμα κατά την εκκίνηση. | 1 | 257,00 € |
|  | DCG405N-XJ BRUSHLESS | 5035048665503 | 18V | 18V XR ΓΩΝΙΑΚΟΣ ΤΡΟΧΟΣ 125 MM BRUSHLESS - ΧΩΡΙΣ ΜΠΑΤΑΡΙΑ ΚΑΙ ΦΟΡΤΙΣΤΗ Κινητήρας χωρίς ψήκτρεις 18V. Το ηλεκτρονικό φρένο σταματά γρήγορα τον τροχό κατά την απελευθέρωση της σκανδάλης. Ο ηλεκτρονικός συμπλέκτης μειώνει το φαινόμενο της αναπήδησης (kickback) σε περίπτωση εμπλοκής ή ακινητοποίησης. Τα πλέγματα των καλυμμάτων περιορίζουν την αναρρόφηση σκόνης μέσω του κινητήρα. Ενισχυμένη λαβή από καουτσούκ που προσφέρει άνεση. Η πλευρική λαβή δύο θέσεων προσφέρει μεγαλύτερη άνεση και έλεγχο. Διαθέτει λειτουργία POWER-OFF™ για προστασία από υπερφόρτωση και λειτουργία KICKBACK BRAKE™. Η λειτουργία SOFT START επιτρέπει την αργή ανάπτυξη της ταχύτητας, ώστε να αποφευχθεί κάποιο αρχικό τίνγμα κατά την εκκίνηση. | 1 | 242,00 € |
|  | DCG418N-XJ BRUSHLESS | 5035048734377 | 54V  | 54VXR FLEXVOLT ΓΩΝΙΑΚΟΣ ΤΡΟΧΟΣ 125MM BRUSHLESS-ΧΩΡΙΣ ΜΠΑΤΑΡΙΑ ΚΑΙ ΦΟΡΤΙΣΤΗ Ο κινητήρας 54V χωρίς ψήκτρεις εξασφαλίζει βελτιωμένη απόδοση σε απαιτητικές εφαρμογές. Η μπαταρία 54V XR Flexvolt παρέχει μέγιστη ισχύ και απόδοση. Ο ενσωματωμένος σχεδιασμός κλειδώματος του άξονα επιτρέπει μέγιστο βάθος κοπής και μεγαλύτερη προστασία του κουμπιού κατά τη χρήση σε στενούς χώρους. Το ηλεκτρονικό φρένο σταματά γρήγορα τον τροχό κατά την απελευθέρωση της σκανδάλης. Ο ηλεκτρονικός συμπλέκτης μειώνει το φαινόμενο της αναπήδησης (kickback) σε περίπτωση εμπλοκής ή ακινητοποίησης. Τα πλέγματα των καλυμμάτων περιορίζουν την αναρρόφηση σκόνης μέσω του κινητήρα. Η θήκη από καουτσούκ προσφέρει ενισχυμένη λαβή και άνεση. Ενισχυμένη λαβή από καουτσούκ που προσφέρει άνεση. | 1 | 396,00 € |
|  | DCG440N-XJ | 5035048748770 | 54V  | 54V XR FLEXVOLT ΓΩΝΙΑΚΟΣ ΤΡΟΧΟΣ 180 MM - ΧΩΡΙΣ ΜΠΑΤΑΡΙΑ ΚΑΙ ΦΟΡΤΙΣΤΗ Η μπαταρία 54V XR Flexvolt παρέχει μέγιστη ισχύ και απόδοση. Ο ενσωματωμένος σχεδιασμός κλειδώματος του άξονα επιτρέπει μέγιστο βάθος κοπής και μεγαλύτερη προστασία του κουμπιού κατά τη χρήση σε στενούς χώρους. Ο ηλεκτρονικός συμπλέκτης μειώνει το φαινόμενο της αναπήδησης (kickback) σε περίπτωση εμπλοκής ή ακινητοποίησης. Το ηλεκτρονικό φρένο σταματά γρήγορα τον τροχό κατά την απελευθέρωση της σκανδάλης. Τα πλέγματα των καλυμμάτων περιορίζουν την αναρρόφηση σκόνης μέσω του κινητήρα. Ενισχυμένη λαβή από καουτσούκ που προσφέρει άνεση. | 1 | 524,00 € |
|  | DCG6571M1-QW | 5035048441947 | 18V | ΓΡΑΣΑΔΟΡΟΣ XR 18V ΜΕ 1 ΜΠΑΤΑΡΙΑ ΙΟΝΤΩΝ ΛΙΘΙΟΥ 4,0Ah Πραγματοποιεί λίπανση ρουτίνας έως και 2 φορές πιο γρήγορα από ένα χειροκίνητο πιστόλι λίπανσης. Παρέχει υψηλή πίεση για τον καθαρισμό βουλωμένων εξαρτημάτων. Πίεση εξόδου 690 bar (10.000 PSI) με ρυθμό ροής 147 g ανά λεπτό. Η βαλβίδα καθαρισμού επιτρέπει στον χρήστη να απομακρύνει την περίσσεια αέρα που μπορεί να παγιδευτεί στις βαλβίδες της αντλίας, επηρεάζοντας την πίεση και την ταχύτητα εφαρμογής. Περιλαμβάνει ιμάντα ώμου για τη μεταφορά της μονάδας κατά τη διάρκεια εφαρμογών που απαιτούν αναρρίχηση ή ελιγμούς στο εργοτάξιο. | 1 | 575,00 € |
|  | DCH072N-XJ | 5035048735657 | 12V | 12V XR ΕΞΑΙΡΕΤΙΚΑ ΚΟΜΠΑΚΤ ΠΙΣΤΟΛΕΤΟ BRUSHLESS 14 MM SDS PLUS - ΧΩΡΙΣ ΜΠΑΤΑΡΙΑ ΚΑΙ ΦΟΡΤΙΣΤΗ XR 12V. Ο κινητήρας χωρίς ψήκτρεις παρέχει βελτιωμένο χρόνο λειτουργίας και ανθεκτικότητα. Κρουστική ενέργεια: 1,1 J. Κρούσεις ανά λεπτό: 0-4280 bpm. Ταχύτητα χωρίς φορτίο: 0-910 rpm. Ιδανικό για τη διάνοιξη αγκυριών και οπών στερέωσης σε σκυρόδεμα, τούβλα και τοιχοποιία από 4 mm έως 14 mm. Διαθέτει φωτεινό λευκό LED με δυνατότητα καθυστέρησης που ενισχύει την ορατότητα. | 1 | 249,00 € |





| | ΚΩΔΙΚΟΣ | BARCODE | ΙΣΧΥΣ | ΠΕΡΙΓΡΑΦΗ | MASTERPACK | ΤΙΜΗ ΜΕ ΦΠΑ |
|---|---|---------------|---|---|------------|-------------|
|  | DCS353NT-XJ BRUSHLESS | 5035048748428 | 12V | 12V XR ΠΟΛΥΕΡΓΑΛΕΙΟ ΤΑΛΑΝΤΕΥΣΗΣ BRUSHLESS - ΧΩΡΙΣ ΜΠΑΤΑΡΙΑ ΚΑΙ ΦΟΡΤΙΣΤΗ Σετ εξαρτημάτων 35 τεμαχίων για την υποστήριξη εφαρμογών κοπής και λείανσης. Ο οδηγός ευθείας κοπής με έλεγχο βάθους αυξάνει την ακρίβεια κοπής για λεπτομερείς εργασίες. Το έντονο φως LED φωτίζει τις σκοτεινές επιφάνειες εργασίας για κοπές ακριβείς. Η σκανδάλη μεταβλητής ταχύτητας για ομαλή εκκίνηση προσφέρει βελτιωμένο έλεγχο και πρόσθετη ευελιξία. Διαθέτει προσαρμογέα αναρρόφησης σκόνης, με δυνατότητα χρήσης AIRLOCK™ ή std.35mm και καθολικό προσαρμογέα εξαρτημάτων για χρήση με τις περισσότερες μάρκες εξαρτημάτων πολυεργαλείων. | 1 | 243,00 € |
|  | DCE089NG18-XJ | 5054905288587 | 12V / 18V | 18V / 12V XR 3 X 360 ΛΕΙΖΕΡ ΣΤΑΥΡΟΥ - ΓΡΑΜΜΗΣ ΠΡΑΣΙΝΗΣ ΔΕΣΜΗΣ - ΧΩΡΙΣ ΜΠΑΤΑΡΙΑ ΚΑΙ ΦΟΡΤΙΣΤΗ 3 x 360° αυτόματης ευθυγράμμισης λέιζερ σταυρού – γραμμής πράσινης δέσμης. Πλατφόρμα μπαταριών ηλεκτρικών εργαλείων Multivoltage XR (συμβατή με 18V ΚΑΙ 12V) για εξαιρετικά υψηλό χρόνο αυτονομίας και παρέχοντας την ευχρηστία των επαναφορτιζόμενων μπαταριών ηλεκτρικών εργαλείων. Ακρίβεια: +/-3 mm @ 10 m. Εύρος Εργασίας: 20 m (50 m με ανιχνευτή). Έχει κομβίο λεπτής ρύθμισης για ακρίβεια. Η λειτουργία παλμού πλήρους χρόνου επιτρέπει τη χρήση με ανιχνευτή. Η διόδος λέιζερ πράσινης δέσμης παρέχει μέγιστη φωτεινότητα για ορατότητα και εκτεταμένη εμβέλεια εργασίας. Διαθέτει μεταβλητή ακολουθία αναβοσβήματος για χειροκίνητη λειτουργία, Κλείδωμα Εκκρεμούς για αποφυγή πρόκλησης ζημιών στα εσωτερικά εξαρτήματα και Ένδειξη μπαταρίας. | 1 | 764,00 € |
| | ΚΩΔΙΚΟΣ | BARCODE | ΙΣΧΥΣ | ΠΕΡΙΓΡΑΦΗ | MASTERPACK | ΤΙΜΗ ΜΕ ΦΠΑ |
|  | DCS373N-XJ | 5035048377772 | 18V | 18V XR ΔΙΣΚΟΠΡΙΟΝΟ ΜΕΤΑΛΛΟΥ 140mm Διάμετρος Δίσκου 140 χιλ., Εσωτερική Διάμετρος Δίσκου 20 χιλ., Μέγ. βάθος κοπής στις 90° 43.0 χιλ., Αποδιδόμενη ισχύς 460W, Βάρος 3.8kg. Παραδίδεται με Κλειδί άλენ, Δίσκος 140mm με ακμές καρβιδίου βολφραμίου χωρίς μπαταρία & φορτιστή | 1 | 363,00 € |
|  | DCS386NT-XJ KAINOTOMIA | 5035048739549 | 18V  | 18V XR FV ADV BL ΣΕΓΑΤΣΑ Έξυπνη σκανδάλη μεταβλητής ταχύτητας και διακόπτης lock off, Λυχνία LED. Διαδρομή χωρίς φορτίο 0-3000 διαδρομές ανά λεπτό, Ικανότητα κοπής (Ξύλου) 300.0 χιλ., Μέγ. δυνατότητα κοπής (Προφίλ χάλυβα και σωλήνες) 130.0 χιλ., [PVC] 160.0 χιλ., Βάρος 3.5kg. Παραδίδεται σε θήκη μεταφοράς TSTAK χωρίς μπαταρία & φορτιστή | 1 | 411,00 € |
|  | DCS380N-XJ | 5035048356203 | 18V | 18V XR ΣΕΓΑΤΣΑ, Εξαιρετικά ισχυρός και αποδοτικός κινητήρας, Σφικτήρας λάμας χωρίς κλειδί μοχλικής δράσης, Δυνατότητα τοποθέτησης λεπίδας σε 4 θέσεις, Σπαστό πέλμα, Αποδ. ισχύς 560W, Διαδρομή χωρίς φορτίο 0-2950 διαδρομές/λεπτό, Μήκος διαδρομής 28.6mm, Βάρος 2.7kg, Παραδίδεται χωρίς μπαταρία & φορτιστή | 1 | 283,00 € |
|  | DCS369NT-XJ BRUSHLESS | 5035048723180 | 18V | 18V XR BRUSHLESS ΣΕΓΑΤΣΑ ΚΟΜΠΑΚΤ, Εύκολη, γρήγορη και χωρίς εργαλείο αλλαγή λεπίδας, Εργονομική λαβή, Καλύτερη πρόσβαση σε περίπλοκες περικοπές, Διαδρομή χωρίς φορτίο 0-2800 διαδρομές/λεπτό, Μέγ. Ικανότητα κοπής 90mm, Βάρος 1.43kg, Παραδίδεται χωρίς μπαταρία & φορτιστή σε θήκη TSTAK | 2 | 283,00 € |
|  | DCS334NT-XJ BRUSHLESS | 5035048710623 | 18V | 18V XR BRUSHLESS ΣΕΓΑ, Αποδ. ισχύς 400W, Διαδρομή χωρίς φορτίο 0-3200 διαδρομές/λεπτό, Μήκος διαδρομής 26mm, Ικανότητα φαλτοσκοπής 0-45°, Μέγ. ικανότητα κοπής [Ξύλο] 135mm, [Ατσάλι] 10mm, Βάρος 2.1kg, Παραδίδεται με Αντιχαρακτικό κάλυμμα πέλματος, Εξαγωγή σκόνης σε θήκη TSTAK χωρίς μπαταρία & φορτιστή | 1 | 363,00 € |
|  | DCW200NT-XJ BRUSHLESS | 5054905284121 | 18V | 18V XR 1/4 ΕΚΚΕΝΤΡΟ ΤΡΙΒΕΙΟ ΠΑΛΑΜΗΣ Σύστημα Hook & Loop. Παλμοί ανά λεπτό 8,000 - 13,500 ., Μέγεθος περιφοράς 1.6 χιλ., Μέγεθος φύλλου λείανσης 140 x 115 χιλ., Μέγεθος βάσης 108 x 115 χιλ., Βάρος 1.0kg. Παραδίδεται με Διατηρητικό γυαλόχαρτου, Υφασμάτινη σακούλα σκόνης με ενσωματωμένες θύρες εξαγωγής σκόνης σε ανθεκτική θήκη μεταφοράς TSTAK χωρίς μπαταρία & φορτιστή | 1 | 283,00 € |
|  | DCW210NT-XJ BRUSHLESS | 5035048711699 | 18V | 18V XR BRUSHLESS ΤΡΙΒΕΙΟ 125mm, Διακόπτης & τροχός ελέγχου ταχύτητας, Εργονομική λαβή, Μετρητής ισορροπίας, Εξαγωγή σκόνης, Φρένο μείωσης χρόνου διακοπής της πλάκας, 35mm προσαρμογέα AirLock. Παραδίδεται με Σακούλα σκόνης, σε θήκη TSTAK χωρίς μπαταρία & φορτιστή | 1 | 283,00 € |
|  | DCE800N-XJ BRUSHLESS KAINOTOMIA | 5035048727782 | 18V | 18V XR ΤΗΛΕΣΚΟΠΙΚΟ ΤΡΙΒΕΙΟ ΓΥΦΟΣΑΝΙΔΑΣ Η τηλεσκοπική λαβή προσφέρει αλλαγές μήκους τριβείου από 1,2 - 1,6M, Λειτουργία AirLock. Πλευρικός σωλήνας εξαγωγής σκόνης, Ταχύτητα περιστροφής 700 - 1,200 rpm, Μέγεθος τριψίματος 225 χιλ., Μέγεθος βάσης 225 χιλ., Αποδιδόμενη ισχύς 710W, Βάρος 3.9kg. Παραδίδεται με 3 φύλλα λείανσης 150G, χωρίς μπαταρία & φορτιστή. | 1 | 948,00 € |
|  | DCS377NT-XJ BRUSHLESS | 5035048739693 | 18V | 18V SUB COMPACT ΚΟΜΠΑΚΤ ΠΡΙΟΝΟΚΟΡΔΕΛΑ Αποδιδόμενη ισχύς 350W, Ταχύτητα χωρίς φορτίο 150-380 rpm, Μέγ. ύψος κοπής 46.0 χιλ., Βάρος 3kg. Παραδίδεται με 14/18 TPI διμεταλλική λεπίδα σε θήκη TSTAK χωρίς μπαταρία & φορτιστή | 1 | 411,00 € |





| | ΚΩΔΙΚΟΣ | BARCODE | ΙΣΧΥΣ | ΠΕΡΙΓΡΑΦΗ | MASTERPACK | ΤΙΜΗ ΜΕ ΦΠΑ |
|---|---------------------------------|---------------|-----------|---|------------|-------------|
|  | DCS371N-XJ | 5035048446744 | 18V | 18V XR ΦΟΡΗΤΗ ΠΡΙΟΝΟΚΟΡΔΕΛΑ ΜΕΤΑΛΛΩΝ, Αποδ. ισχύς 460W, Ταχύτητα 174m/min (χωρίς φορτίο), Δυνατότητα κοπής 63mm, Βάρος 3.9kg, Χωρίς μπαταρία & φορτιστή, Παραδίδεται με 14/18 TPI λάμα με 2 διατάξεις δοντιού, Γάντζο για κρέμασμα σε θήκη TSTAK χωρίς μπαταρία & φορτιστή | 2 | 474,00 € |
|  | DCS551N-XJ | 5035048494141 | 18V | 18V XR LI-ION ΚΟΠΤΙΚΟ ΓΙΑ ΓΥΦΟΣΑΝΙΔΕΣ, Αποδ. ισχύς 550W, Ταχύτητα χωρίς φορτίο 26000 στροφές/λεπτό, Βάρος 1.1kg, Παραδίδεται με Οδηγό βάθους, Κολάρο 3.2mm (1/4") & 6.4mm (1/8"), Κοπίδι γενικής χρήσης, Κοπίδι γυψοσανίδας χωρίς μπαταρία & φορτιστή | 4 | 205,00 € |
|  | DCS365N-XJ | 5035048630495 | 18V | 18v 184MM ΦΑΛΤΣΟΠΡΙΟΝΟ Η βάση αλουμινίου παρέχει σταθερότητα στο πρίονι διατηρώντας παράλληλα την ευελιξία του εργαλείου στις μετακινήσεις, Διάμετρος Δίσκου 184.0 χιλ., Αποδιδόμενη ισχύς 590W, Εσωτερική Διάμετρος Δίσκου 16 χιλ., Ταχύτητα Δίσκου 3750rpm, Βάρος 10.5kg. Παραδίδεται χωρίς μπαταρία & φορτιστή | 1 | 658,00 € |
|  | DCS356NT-XJ BRUSHLESS | 5035048726532 | 18V | 18V XR BRUSHLESS ΠΟΛΥΕΡΓΑΛΕΙΟ, Ταλαντώσεις ανά λεπτό 0-20000, Γωνία ταλάντωσης 1.6°, Βάρος: 1.1kg, Παραδίδεται με 1 x σετ αξεσουάρ 29 τεμ. σε θήκη TSTAK χωρίς μπαταρία & φορτιστή | 3 | 283,00 € |
|  | DCS331N-XJ BRUSHLESS | 5035048356197 | 18V | ΣΕΓΑ XR 18V ΧΩΡΙΣ ΜΠΑΤΑΡΙΑ / ΦΟΡΤΙΣΤΗ Τα ξύλινα εργαλεία ιόντων λιθίου XR έχουν σχεδιαστεί για αποδοτικότητα και ταχύτερη εργασία. Το πανίσχυρο και εξαιρετικά αποδοτικό μοτέρ DEWALT PM47 με ψύξη ανεμιστήρα και αντικαταστάσιμες ψήκτρες παρέχει γρήγορη δράση κοπής έως και 3000 κινήσεων ανά λεπτό, μεγιστοποιώντας την παραγωγικότητα του χρήστη. Διαθέτει ανεμιστήρα ζώνης κοπής για εξαιρετική θέα της γραμμής κοπής, Έξυπνο διακόπτη μεταβλητής ταχύτητας και ασφαλιζόμενο διακόπτη ασφαλείας για γρήγορες ελεγχόμενες κοπές και αυξημένη ασφάλεια στην εργασία, Ρυθμιζόμενη βάση χωρίς εργαλεία με επιφάνεια κατά των γρατζουνιών και δυνατότητα λοξοτομής έως 45° και στις δύο πλευρές. | 1 | 313,00 € |
|  | DCS335NT-XJ BRUSHLESS | 5035048710692 | 18V | 18V XR ΣΕΓΑ BRUSHLESS ΜΕ ΛΑΒΗ ΣΤΟ ΣΩΜΑ - ΧΩΡΙΣ ΜΠΑΤΑΡΙΑ ΚΑΙ ΦΟΡΤΙΣΤΗ Το γρήγορο και εύκολο πατενταρισμένο σύστημα αλλαγής λεπίδων χωρίς κλειδί δέχεται λεπίδες T-shank. Η λειτουργία εκκρεμίου 4 θέσεων ελέγχει την ένταση ή την ομαλότητα των κοπών. Η έξυπνη σκανδάλη μεταβλητής ταχύτητας και ο διακόπτης κλειδώματος προσφέρουν γρήγορες, ελεγχόμενες κοπές και αυξημένη ασφάλεια στον χώρο εργασίας. Το ρυθμιζόμενο πέλαμα χωρίς εργαλεία με κάλυμμα κατά των γρατζουνιών σχηματίζει γωνίες 45° και προς τις δύο κατευθύνσεις. Ο φυσοτήρας σκόνης διατηρεί τη γραμμή κοπής καθαρή από σκόνη και θραύσματα. Διαθέτει μαλακή επένδυση στη λαβή και την μπροστινή μπότα, η οποία παρέχει πρόσθετη ευκολία στον χρήστη και μειώνει τους κραδασμούς. Ο φακός εργασίας LED φωτίζει την περιοχή εργασίας κατά τη χρήση του δράπανου. | 1 | 398,00 € |
|  | DCE088NG18-XJ | 5054905296377 | 12V / 18V | 12/18V ΛΕΙΖΕΡ ΣΤΑΥΡΟΥ - ΓΡΑΜΜΗΣ ΠΡΑΣΙΝΗΣ ΔΕΣΜΗΣ - ΧΩΡΙΣ ΜΠΑΤΑΡΙΑ ΚΑΙ ΦΟΡΤΙΣΤΗ Λείζερ σταυρού-γραμμής αυτόματης ευθυγράμμισης. Πλατφόρμα μπαταριών ηλεκτρικών εργαλείων Multivoltage XR (συμβατή με 18V ΚΑΙ 12V) για εξαιρετικά υψηλό χρόνο αυτονομίας και παρέχοντας την ευχρηστία των επαναφορτιζόμενων μπαταριών ηλεκτρικών εργαλείων. Ακρίβεια: +/-3 mm @ 10 m. Εύρος Εργασίας: 30 m (50 m με ανιχνευτή). Έχει κομβίο λεπτής ρύθμισης για ακρίβεια. Η λειτουργία παλμού πλήρους χρόνου επιτρέπει τη χρήση με ανιχνευτή. Η δίοδος λέιζερ πράσινης δέσμης παρέχει μέγιστη φωτεινότητα για ορατότητα και εκτεταμένη εμβέλεια εργασίας. Διαθέτει μεταβλητή ακολουθία αναβοσβήματος για χειροκίνητη λειτουργία, Κλειδώμα Εκκρεμίου για αποφυγή πρόκλησης ζημιών στα εσωτερικά εξαρτήματα και Ένδειξη μπαταρίας. | 1 | 499,00 € |
|  | DCP580NT-XJ BRUSHLESS | 5035048635162 | 18V | 18V XR ΠΛΑΝΗ, Ταχύτητα χωρίς φορτίο 15.000 στροφές/λεπτό, Μέγιστο βάθος κοπής 2mm, Βάθος αφαίρεσης υλικού 9mm, Πλάτος πλάνης 82mm, Μήκος πέλματος 295mm, Παραδίδεται με Λεπίδες καρβιδίου, Hex κλειδί, Torx κλειδί, Οδηγό πλανίσματος, Σακούλα σκόνης (DWV9390) σε θήκη TSTAK χωρίς μπαταρία & φορτιστή | 2 | 364,00 € |
|  | DCW604NT-XJ BRUSHLESS | 5035048711804 | 18V | 18V XR BRUSHLESS 8mm (1/4") ΡΟΥΤΕΡ, Γερμανικό κλειδί, Κεντρικός κώνος, Οδηγός σώμα ρούτερ με βάση βύθισης, Σταθερή βάση στόμιο εξαγωγής σκόνης, Βάση βύθισης, Παράλληλος οδηγός με ράβδους οδήγησης (βάση βύθισης), Παραδίδεται χωρίς μπαταρία & φορτιστή σε θήκη TSTAK | 1 | 474,00 € |
|  | DCW600N-XJ BRUSHLESS | 5035048711798 | 18V | 18V XR BRUSHLESS 8mm (1/4") ΡΟΥΤΕΡ, Σταθερή βάση στόμιο εξαγωγής σκόνης, Βάση βύθισης, Παράλληλος οδηγός με ράβδους οδήγησης (βάση βύθισης) Παραδίδεται χωρίς μπαταρία & φορτιστή | 1 | 363,00 € |
|  | DCS350N-XJ | 5035048614815 | 18V | 18V XR ΚΟΦΤΗΣ ΝΤΙΖΩΝ Ειδικά σχεδιασμένο για να κόβει ντίτζες από M6 έως M12, Χωρίς μετακινούμενες λεπίδες, χωρίς σπινθήρες και χωρίς μεταλλικά ελάσματα, Led φωτισμός για καλύτερη ορατότητα κατά την κοπή, Δυνατότητα κοπής (κοινός χάλυβας) M6, M8, M10, M12 χιλ., Δυνατότητα κοπής (ανοξείδωτος χάλυβας) M6, M8, M10 χιλ., Ταχύτητα χωρίς φορτίο 30 SPM, Βάρος 4.1kg. Παραδίδεται με Μετρική Κλίμακα Κοπής - M6-M12 χωρίς μπαταρία & φορτιστή | 1 | 610,00 € |

| | ΚΩΔΙΚΟΣ | BARCODE | ΙΣΧΥΣ | ΠΕΡΙΓΡΑΦΗ | MASTERPACK | ΤΙΜΗ ΜΕ ΦΠΑ |
|---|---------------------------------|---------------|-------|---|------------|-------------|
|  | DCN890N-XJ | 5035048666906 | 18V | 18V XR BRUSHLESS ΚΑΡΦΩΤΙΚΟ ΣΚΥΡΟΔΕΜΑΤΟΣ, Διάμετρος καρφιού 2.6-3.7mm, Μήκος Καρφιού 13-57mm, Δυνατότητα ρύθμισης της δύναμης, Γωνία γεμιστήρα 15°, Φόρτωση γεμιστήρα οπίσθια, Χωρητικότητα γεμιστήρα μέχρι 55 καρφιά, Λειτουργία βολής συνεχής & διακοπτόμενη, Βάρος 4.2kg, Παραδίδεται με περιστρεφόμενο γάντζο ζώνης, 3 μύτες: DCN8902 (μαγνητική) και DCN8903 (μη-μαγνητική) για συνδετικά, DCN8904 (γυψοσανίδας) για χάραξη, χωρίς μπαταρία & φορτιστή | 1 | 950,00 € |
|  | DCN650N-XJ BRUSHLESS | 5035048648889 | 18V | 18V 15GA ΚΑΡΦΩΤΙΚΟ Διαδοχική λειτουργία βολής για ακρίβεια και διακοπτόμενη λειτουργία βολής για ταχύτητα εργασίας καρφώνοντας 4 καρφιά το δευτερόλεπτο, Ο BRUSHLESS κινητήρας του προσφέρει ασυναγώνιστη αυτονομία σε κόμπακτ έκδοση, Σκανδάλη ασφαλείας lock-off για αποτροπή αναπάντεχου καρφώματος, Εύκολη και γρήγορη αφαίρεση καρφιού σε περίπτωση εμπλοκής, Μήκος Καρφιού 32-63 χιλ., Διάμετρος Καρφιού 1.8 χιλ., Γωνία γεμιστήρα 34.0°, Χωρητικότητα γεμιστήρα 110.0 Καρφιά, Τύπος / Διάμετρος συνδετήρα 15 GA, Βάρος 2.6kg. Παραδίδεται χωρίς μπαταρία & φορτιστή | 1 | 633,00 € |
|  | DCF5950N-XJ BRUSHLESS | 5035048699850 | 18V | 18V XR BL ΚΑΡΦΩΤΙΚΟ Απεμπλοκή χωρίς κλειδί, Πλεονεκτήματα όπως μεγαλύτερη αυτονομία, ετοιμότητα εργασίας, μειωμένο κλότσημα και μεγαλύτερη αντοχή στο κάρφωμα κοντών καρφιών, Χαμηλοί κραδασμοί και θόρυβοι, Μηχανισμός που αποτρέπει την ενεργοποίηση του εργαλείου όταν είναι άδειο, Ο χρήστης μπορεί να ενεργοποιήσει το μηχανισμό Lock-Off και να αποτρέψει τη τυχαία λειτουργία του εργαλείου, Μήκος Καρφιού 40-50 χιλ., Διάμετρος Καρφιού 4.0 χιλ., Χωρητικότητα γεμιστήρα 35 Καρφιά, Βάρος 4.1kg. Παραδίδεται χωρίς μπαταρία & φορτιστή | 1 | 970,00 € |
|  | DCN701N-XJ BRUSHLESS | 5035048706299 | 18V | 18V XR ΚΑΡΦΩΤΙΚΟ ΓΙΑ ΗΛΕΚΤΡΟΛΟΓΟΥΣ Χαμηλοί κραδασμοί και θόρυβοι, για προστασία του χρήστη, Μηχανισμός που αποτρέπει την ενεργοποίηση του εργαλείου όταν είναι άδειο, Μήκος Καρφιού 25.4 χιλ., Διάμετρος Καρφιού 1.0 χιλ., Χωρητικότητα γεμιστήρα 35 Καρφιά, Βάρος 2.1kg. Παραδίδεται με γάντζο ζώνης χωρίς μπαταρία & φορτιστή | 1 | 411,00 € |
|  | DCE400NT-XJ | 5035048732250 | 18V | 18V XR ΔΙΑΣΤΟΛΕΑΣ ΣΩΛΗΝΩΝ, Αυτόματη λειτουργία περιστροφικής κεφαλής για ομαλή επέκταση, Πλήρης ενεργοποίηση για χρήση σε στενούς χώρους, Χρησιμοποιεί κεφαλές DEWALT® PEX, Συμβατό με κεφαλές Milwaukee και Ursonor Παραδίδεται χωρίς μπαταρία & φορτιστή σε θήκη TSTAK | 1 | 552,00 € |
|  | DCN660N-XJ BRUSHLESS | 5035048558423 | 18V | 18V XR BRUSHLESS ΚΑΡΦΩΤΙΚΟ Το τελευταίας γενιάς καρφωτικό 18V XR Li-Ion χωρίς ψήκτες 15Ga αποτελεί την κορυφή στην τεχνολογία καρφώματος. Ο κινητήρας χωρίς ψήκτες προσφέρει χρόνο λειτουργίας που δεν μπορεί να ξεπεραστεί από ένα συμπλεκτικό εργαλείο. Η μηχανική και η μη λειτουργία με αέριο προσφέρει χαμηλό κόστος λειτουργίας και σταθερή απόδοση σε χαμηλές θερμοκρασίες. Η διαδοχική λειτουργία επιτρέπει την τοποθέτηση με ακρίβεια, ενώ η λειτουργία χτυπήματος παρέχει στον χρήστη ταχύτητα παραγωγής έως και 4 καρφιά ανά δευτερόλεπτο. Η σκανδάλη και η λαβή επαφής κλειδώνουν και αποτρέπουν την τυχαία αποδέσμευση του συνδέσμου. Το βάθος κίνησης μπορεί να ρυθμιστεί εύκολα με τον ρυθμιστή βάθους του τροχού. Η δυνατότητα άρσης τυχόν κολλημάτων/εμπλοκών χωρίς εργαλεία ελαχιστοποιεί τον χρόνο διακοπής λειτουργίας. Ο συμπληρωματικός, ελαφρύς και εργονομικός σχεδιασμός καθιστά το εργαλείο εύκολο και άνετο στη χρήση, αλλά και αρκετά ανθεκτικό για το περιβάλλον εργασίας. | 1 | 565,00 € |
|  | DCN692N-XJ | 5035048461655 | 18V | 18V XR ΚΑΡΦΩΤΙΚΟ ΠΛΑΣΙΩΝ BRUSHLESS - ΧΩΡΙΣ ΜΠΑΤΑΡΙΑ ΚΑΙ ΦΟΡΤΙΣΤΗ Καρφωτικό πλαίσιο 18V XR Li-Ion 2 ταχυτήτων με τεχνολογία κινητήρα BRUSHLESS και μπαταρίες XR 5.0Ah. Παρέχει μεγαλύτερο χρόνο λειτουργίας, ταχύτερη ικανότητα πυροδότησης, μειωμένη αναπήδηση και τη μεγαλύτερη ανθεκτικότητα κατά την πυροδότηση κοντών καρφιών. Διαθέτει 2 ταχύτητες - ή επίπεδα ισχύος - για βελτιστοποίηση του καρφωτικού για όλα τα μήκη καρφιών. Η μηχανική και μη λειτουργία με αέριο προσφέρει σταθερή απόδοση σε θερμοκρασίες μεταξύ -20 και 50 βαθμών Κελσίου και ελάχιστες απαιτήσεις καθαρισμού/συντήρησης, επίσης η λειτουργία χωρίς αέριο προσφέρει σημαντική εξοικονόμηση κόστους. Η διαδοχική λειτουργία επιτρέπει την τοποθέτηση με ακρίβεια, ενώ η λειτουργία χτυπήματος παρέχει στον χρήστη ταχύτητα παραγωγής. Η τεχνολογία κινητήρα χωρίς βραχίονα προσφέρει την απαραίτητη ισχύ για τη ρίψη ενός καρφιού 90 mm σε μαλακό ξύλο και 63 mm σε σκληρό ξύλο. Ο ασύρματος σχεδιασμός επιτρέπει την εργασία χωρίς ταλαιπωρία και κίνδυνο για την ασφάλεια από το καλώδιο που ακολουθεί. Η σκανδάλη και η λαβή επαφής κλειδώνουν και αποτρέπουν την τυχαία αποδέσμευση του συνδέσμου. Το κλειδίωμα εφής βολής διασφαλίζει ότι το εργαλείο δεν μπορεί να πυροδοτηθεί χωρίς καρφιά στον γεμιστήρα. Η δυνατότητα άρσης τυχόν κολλημάτων/εμπλοκών χωρίς εργαλεία ελαχιστοποιεί τον χρόνο διακοπής λειτουργίας. Ο εργονομικός σχεδιασμός του εργαλείου επιτρέπει την εύκολη τοποθέτηση του καρφωτικού μεταξύ ενός κεντρικού πείρου 400 mm. Η ευέλικτη γωνία γεμιστήρα 30 - 34° επιτρέπει την τοποθέτηση των περισσότερων καρφιών με κομμένη κεφαλή και εκτός κέντρου με στρογγυλή κεφαλή από χαρτοταινία ή συγκολλημένα καρφιά διαμόρφωσης με συγκόλληση σύρματος. Το βάθος μπορεί να ρυθμιστεί εύκολα με τον ρυθμιστή βάθους του τροχού. Προσφέρει αυξημένη ορατότητα και ανθεκτικότητα μαζί με προστασία της επιφάνειας εργασίας χρησιμοποιώντας την αντιολισθητική λαβή. Οι κορυφαίοι δείκτες κραδασμών και ήχου προσφέρουν εξαιρετική προστασία για τον χρήστη. Η αναστρέψιμη ζώνη/γάντζος παρέχει μεγαλύτερη φορητότητα και ευελιξία στον χώρο εργασίας. | 1 | 1.041,00 € |

| | ΚΩΔΙΚΟΣ | BARCODE | ΙΣΧΥΣ | ΠΕΡΙΓΡΑΦΗ | MASTERPACK | ΤΙΜΗ ΜΕ ΦΠΑ |
|---|---------------|---------------|-------|---|------------|-------------|
|  | DCS491N-XJ | 5035048667101 | 18V | 18V XR ΕΠΑΝΑΦΟΡΤΙΖΟΜΕΝΟΣ ΛΑΜΑΡΙΝΟΚΟΦΤΗΣ Ταχύτητα 0-2450 στροφές/λεπτό, Ικανότητα κοπής (χαλυβδόσιδηρος) 1.3mm, Ικανότητα κοπής (ατσάλι) 1.0mm Παραδίδεται χωρίς μπαταρία & φορτιστή | 1 | 364,00 € |
|  | DCE531N-XJ | 5035048648889 | 18V | ΔΟΝΗΤΗΣ ΣΚΥΡΟΔΕΜΑΤΟΣ Απομακρύνει τον αέρα από το μετέν και βελτιώνει το μίγμα, Ελαφρύ και συμπαγές, κατάλληλο για χρήση από ένα άτομο, Το παξιμάδι δόνησης σκληροδέματος χωρίς εργαλεία επιτρέπει την εύκολη αφαίρεση του άξονα για μεταφορά, Σφραγισμένος κινητήρας και άξονας μετάδοσης για βελτιωμένη αντοχή. | 1 | 474,00 € |
|  | DCE580N-XJ | 5035048642177 | 18V | 18V XR ΠΙΣΤΟΛΙ ΣΙΛΙΚΟΝΗΣ 310-600ml (ΣΥΜΒΑΤΟ ΜΕ ΛΟΥΚΑΝΙΚΟ) Μέγεθος βάσης φιάλης 300-600ml, Δύναμη ώθησης 2500N (254kg), Ταχύτητα ροής 51-533mm/λεπτό, Βάρος 2.2/2.6kg, Παραδίδεται με 300-600ml δοχείο γεμίσματος χωρίς μπαταρία & φορτιστή. | 1 | 411,00 € |
|  | DCE560N-XJ | 5035048642030 | 18V | 18V XR ΠΙΣΤΟΛΙ ΣΙΛΙΚΟΝΗΣ 310ml, Μέγεθος βάσης φιάλης 300-310ml, Δύναμη ώθησης 2500N (254kg), Ταχύτητα ροής 51-533mm/λεπτό, Βάρος 1.8/2.2kg, Παραδίδεται 300-310ml δοχείο γεμίσματος χωρίς μπαταρία & φορτιστή. | 4 | 411,00 € |
|  | DCE530N-XJ | 5035048722886 | 18V | 18V XR ΠΙΣΤΟΛΙ ΘΕΡΜΟΥ ΑΕΡΑ Ροή αέρα: 109-190 λίτρα/λεπτό, Θερμοκρασία: 260 °C - 468 °C, Βάρος: 0.5kg Παραδίδεται χωρίς μπαταρία & φορτιστή. | 1 | 158,00 € |
|  | DCV584L-QW | 5035048648841 | 18V | 18V/300W XR ΕΠΑΝΑΦΟΡΤΙΖΟΜΕΝΗ/ΗΛΕΚΤΡΙΚΗ ΣΚΟΥΠΑ ΚΑΤΗΓΟΡΙΑΣ L Αποδιδόμενη ισχύς 300W, Μέγιστος όγκος αέρα 954 λίτρα/λεπτό, Μέγεθος δεξαμενής 7.5 λίτρα, Μήκος σωλήνα 2.0m, Βάρος 4.8kg, Περιλαμβάνει: 2 μέτρα σωλήνα, Εργαλείο τρύπας, Ευρύ στόμιο. | 1 | 363,00 € |
|  | DWH161N-XJ | 5035048715253 | 18V | 18V XR BRUSHLESS UNIVERSAL ΕΞΑΓΓΕΛΑΣ ΣΚΟΝΗΣ Κατάλληλος για χρήση με όλα τα περιστροφικά πιστολέτα και με πολλά άλλα εργαλεία, Υψηλής ποιότητας πλενόμενο φίλτρο HEPA filter ικανό να πετύχει απόδοση 99.5% σε σωματίδια σκόνης ως 0.3 microns, Τροφοδοσία από ανεξάρτητο κινητήρα, Εύκολος μηχανισμός του φίλτρου με το χέρι, Κόμπακτ σχεδίαση και χαμηλό βάρος προσφέρουν εξαιρετική άνεση και ισορροπία, Παραδίδεται χωρίς μπαταρία & φορτιστή. | 4 | 283,00 € |
|  | DCV517N-XJ | 5035048641965 | 18V | 18V XR ΕΠΑΝΑΦΟΡΤΙΖΟΜΕΝΗ ΣΚΟΥΠΑ 216mm Εγκλωβίζει το 99.7% της σκόνης, Ισχύς εισόδου 180W, Μέγιστη ροή αέρα 15.9 λίτρα/λεπτό, Μέγεθος δεξαμενής 1.9 λίτρα, Βάρος 1.2 (2.2)kg, Παραδίδεται με εύκαμπτο σωλήνα 1 μέτρου, Εξάρτημα για δυσπρόσιτα σημεία, Πλατύ ακροφύσιο χωρίς μπαταρία & φορτιστή. | 4 | 205,00 € |
|  | DCC018N-XJ | 5902013963448 | 18V | 18V ΑΕΡΟΣΥΜΠΙΕΣΤΗΣ 3 ΠΗΓΩΝ Υψηλής ποιότητας οθόνη LCD, εύχρηστα χειριστήρια (περιστρεφόμενο κουμπί), σκληροτράχηλο, Προβολέας LED, τριπλό τροφοδοτικό, Ο εύκαμπτος σωλήνας υψηλής πίεσης φουσκώνει γρήγορα αντικείμενα όπως ελαστικά (μέγεθος 235 / 70R17) σε 400 δευτερόλεπτα, Έξοδος 0,35 l / min στα 6,2bar και 0,6 l / min στα 2bar για γρήγορο φούσκωμα, Έξοδος υψηλής πίεσης με μέγιστο 11bar, 160PSI, ιδανικό για το φούσκωμα ελαστικών, Σωλήνας μεγάλου όγκου με προσαρμογέα για γρήγορο φούσκωμα και ξεφούσκωμα φουσκωτών, Πολλές μονάδες μέτρησης (BAR, kPa, PSI) για ευκολία χρήσης και ακρίβεια, Τάση 18V, Μέγιστη πίεση 11bar, Βάρος 2.5kg Παραδίδεται χωρίς μπαταρία & φορτιστή. | 1 | 220,00 € |
|  | DCLE34031N-XJ | 5035048749678 | 18V | 18V XR ΚΟΜΠΑΚΤ 3Χ360 ΛΕΙΖΕΡ (ΔΕ ΣΥΜΠΕΡΙΛΑΜΒΑΝΟΝΤΑΙ ΟΙ ΜΠΑΤΑΡΙΕΣ) Το λέιζερ πράσινης δέσμης είναι τέσσερις φορές φωτεινότερο από αυτό της κόκκινης για αυξημένη ορατότητα. Είναι συμβατό με μπαταρίες 18V XR. Διαθέτει περιστρεφόμενα στηρίγματα με μαγνήτες. | 1 | 754,00 € |

| | ΚΩΔΙΚΟΣ | BARCODE | ΙΣΧΥΣ | ΠΕΡΙΓΡΑΦΗ | MASTERPACK | ΤΙΜΗ ΜΕ ΦΠΑ |
|---|-----------|---------------|-------|---|------------|-------------|
|  | DW099S-XJ | 5035048666135 | | ΑΠΟΣΤΑΣΙΟΜΕΤΡΟ ΛΕΙΖΕΡ 30 Μ ΜΕ ΒΛΥΕΤΟΟΤΗ Το αποστασιόμετρο λέιζερ είναι κατασκευασμένο ώστε να αντέχει σε ακραίες συνθήκες, πτώσεις και χτυπήματα στο εργοτάξιο. Κατηγορία προστασίας IP54. Εύρος εργασίας: 30 m. Ακρίβεια +/- 2 mm. Διαθέτει μεγάλο εύρος λειτουργιών, συμπεριλαμβανομένων περιοχών και όγκων, Ψηφιακό πίνακα με 4 γραμμές, για κάθε μέτρηση και σύνολο, Ένα κουμπί για σταθερές μετρήσεις και συνεχή μέτρηση. | 1 | 157,00 € |

| | ΚΩΔΙΚΟΣ | BARCODE | ΙΣΧΥΣ | ΠΕΡΙΓΡΑΦΗ | MASTERPACK | ΤΙΜΗ ΜΕ ΦΠΑ |
|---|-------------|---------------|------------|--|------------|-------------|
|  | DCV100-XJ | 5035048616116 | 18V | 18V XR ΦΥΣΗΤΗΡΑΣ Μέγιστη ροή αέρα 80m/s, Αποδιδόμενη ισχύς 265W, Ταχύτητα αέρα 18.000/min, Βάρος 1.3kg Παραδίδεται χωρίς μπαταρία & φορτιστή | 2 | 134,00 € |
|  | D25303DH-XJ | 5035048557389 | 18V | 18V ΣΥΣΤΗΜΑ ΑΠΟΡΡΟΦΗΣΗΣ ΣΚΟΝΗΣ ΓΙΑ ΕΠΑΝΑΦΟΡΤΙΖΟΜΕΝΑ ΠΙΣΤΟΛΕΤΑ SDS + Διάμετρος κολάρου 54 χιλ., Μήκος σωλήνας 120 χιλ., Διάμετρος σωλήνας 30 mm, Μέγ. διάμετρος τρυπανιού 16 χιλ., Μέγ. μήκος τρυπανιού 160 χιλ., Μέγ. βάθος διάτρησης 105 χιλ., Βάρος 1.4 κιλά. Ταιριάζει με : DCH273, DCH274 | 1 | 290,00 € |
|  | DCL040-XJ | 5035048305560 | 18V | 18V XR ΦΑΚΟΣ ΠΕΡΙΣΤΡΕΦΟΜΕΝΗΣ ΚΕΦΑΛΗΣ Βάρος 0.6kg, Παραδίδεται χωρίς μπαταρία & φορτιστή | 10 | 62,00 € |
|  | DCL043-XJ | 5035048553824 | 18V | 18V XR ΦΑΚΟΣ LED LED λαμπτήρας υψηλής φωτεινότητας, Μέγιστη ισχύ φωτεινότητας 1000lm, Εμβέλεια φωτισμού 400m, Αυτονομία 10 ωρών με 5.0Ah μπαταρία, Ισχύς φωτός 120-1000lm, Τζάμι προστασίας IP54, Βάρος 0.64kg Παραδίδεται χωρίς μπαταρία & φορτιστή | 4 | 126,00 € |
|  | DCL074-XJ | 5035048706169 | 18V | 18V XR TOOL CONNECT™ ΛΑΜΠΤΗΡΑΣ LED ΔΕΣΜΗΣ 360ο, Τάση 18V, Τύπος λάμπας LED, Ισχύς φωτός 1500, 3200, 5000lm, Τζάμι προστασίας, Βάρος 3.8kg Παραδίδεται χωρίς μπαταρία & φορτιστή | 1 | 410,00 € |
|  | DCL079-XJ | 5035048678282 | 18V | 18V XR ΦΩΤΙΣΤΙΚΟ ΣΕ ΤΡΙΠΟΔΟ Λυχνία τύπου λαμπτήρα LED, Εξοδος φωτισμού 3000, 1800, 1000lm, Κλάση προστασίας IP55, Ύψος 1000 - 2200mm, Μήκος 200mm, Βάρος 7.4kg Παραδίδεται χωρίς μπαταρία & φορτιστή | 1 | 410,00 € |
|  | DCL077-XJ | 5035048715048 | 12V 18V | 18V XR ΚΟΜΠΑΚΤ ΦΑΚΟΣ Λαβή πολλαπλών θέσεων με σπείρωμα για τοποθέτηση σε τρίποδο, Προστατευτικό τζάμι έναντι εισροής σκόνης και νερού IP54, Ισχύς φωτός 500-2000 lm. Παραδίδεται χωρίς μπαταρία & φορτιστή. | 3 | 183,00 € |
|  | DCL050-XJ | 5035048469163 | 18V | 18V XR LI-ION ΦΑΚΟΣ ΕΡΓΑΣΙΑΣ ΧΕΙΡΟΣ LED Αρθρωτή κεφαλή λαμπτήρα 9 θέσεων για έλεγχο της κατεύθυνσης της φωτεινής εξόδου. Φωτεινή απόδοση 300-1000 lm, με ευρεία και ομοιόμορφη δέσμη (κωδικός ημερομηνίας 2019 46-TW και μετέπειτα- παλαιότερο προϊόν 250-500lm). Διαθέτει μεταβλητές ρυθμίσεις φωτισμού για μέγιστη φωτεινότητα ή παρατεταμένο χρόνο λειτουργίας. Έχει και έως 10 ώρες χρόνο λειτουργίας. Ο επιμηκυνόμενος γάντζος στερέωσης επιτρέπει το κρέμασμα του φακού εργασίας κατά τη διάρκεια της χρήσης. Οι μπαταρίες και ο φορτιστής πωλούνται ξεχωριστά. | 1 | 88,00 € |

| | ΚΩΔΙΚΟΣ | BARCODE | ΙΣΧΥΣ | ΠΕΡΙΓΡΑΦΗ | MASTERPACK | ΤΙΜΗ ΜΕ ΦΠΑ |
|---|----------------|---------------|-------------------|--|------------|-------------|
| ΡΑΔΙΟΦΩΝΑ | | | | | | |
|  | DCR019-QW | 5035048440681 | 12V 18V 54V | 12/18V XR FM/AM ΚΟΜΠΑΚΤ ΡΑΔΙΟΦΩΝΟ Δέχεται μπαταρίες λιθίου 10.8V, 14.4V και 18V XR & ρεύμα, Μνήμη αποθήκευσης 10 σταθμών FM συχνότητας και 5 σταθμών AM, 1.8 m καλώδιο ρεύματος με δυνατότητα να τυλιχτεί γύρω του για την καλύτερη αποθήκευσή του, 3.5 mm βοηθητική θύρα που επιτρέπει τη σύνδεση φορητών συσκευών ήχου, Πηγή ισχύος AC/DC, Ισχύς Εισόδου 230V, Βάρος 2.8kg. Παραδίδεται χωρίς μπαταρία & φορτιστή | 1 | 205,00 € |
|  | DWST1-81078-QW | 3253561810787 | 12V 18V 54V | ΤΣΤΑΚ ΡΑΔΙΟ ΚΑΙ ΦΟΡΤΙΣΤΗΣ Mobile App iOS και Android, Τροφοδοσία μέσω σύνδεσης δικτύου (230 Volt) ή όλων των μπαταριών 10,8 - 54V XR, , 3.5mm Aux. Είσοδος, φορτιστής USB 2,4Hz, Για το εσωτερικό και την ύπαιθρο, Πρακτικά κλεισίματα κλιπ, Ευρύχωρο διαμέρισμα για το άνοιγμα του smartphone με το ένα χέρι, Στερεοφωνική λήψη DAB + / FM, Με την αποδεδειγμένη ποιότητα ήχου του ραδιοφώνου ToughSystem | 1 | 411,00 € |
|  | DCR020-QW | 5035048459256 | 18V | XR LI-ION DAB+/FM ΚΟΜΠΑΚΤ ΡΑΔΙΟΦΩΝΟ ΔΕΧΕΤΑΙ ΜΠΑΤΑΡΙΕΣ Li-Ion XR 10,8V -12V - 14,4V και 18V XR Συμπαγές και στιβαρό ραδιόφωνο για το χώρο εργασίας DAB(+)/FM. Ο ενσωματωμένος αποθηκευτικός χώρος Tech Box προστατεύει τις φορητές συσκευές ήχου, ενώ ο ενσωματωμένος κλωβός κύλισης παρέχει αντοχή στην πρόσκρουση για μέγιστη αντοχή. Διαθέτει βοηθητική θύρα 3,5 mm και θύρα φόρτισης USB στο εσωτερικό του Tech Box (μόνο φόρτιση USB AC) και Καλώδιο τροφοδοσίας 1,8 m με αποθηκευτικό χώρο για αναδίπλωση του καλωδίου. | 1 | 300,00 € |
|  | DWST1-75659-QW | 3253561756597 | | ΡΑΔΙΟΦΩΝΟ TOUGHSYSTEM® ΚΑΙ ΦΟΡΤΙΣΤΗΣ ΜΠΑΤΑΡΙΑΣ XR Ήχος υψηλής ποιότητας - 4 tweeter πλήρους εμβέλειας + 1 sub-woofer + 1 βοηθητικό ηχείο μπάσων. Βαθμός προστασίας IP54 για αντοχή στο νερό και τη σκόνη. Δυνατότητα φόρτισης: Ο ενσωματωμένος φορτιστής εξασφαλίζει τη μέγιστη παραγωγικότητα στον χώρο εργασίας με φόρτιση των μπαταριών ιόντων λιθίου 10,8V και 18V DEWALT® XR, ενώ μπορεί να συνδεθεί στην πρίζα. Συνδεσιμότητα: Bluetooth®, Είσοδος: 3,5 mm AUX, Φορτιστής: USB 5V/1A. Συμβατό με καρτόι μεταφοράς ToughSystem®, ενώ μπορεί να συνδυαστεί με άλλες μονάδες ToughSystem®. | 1 | 501,00 € |



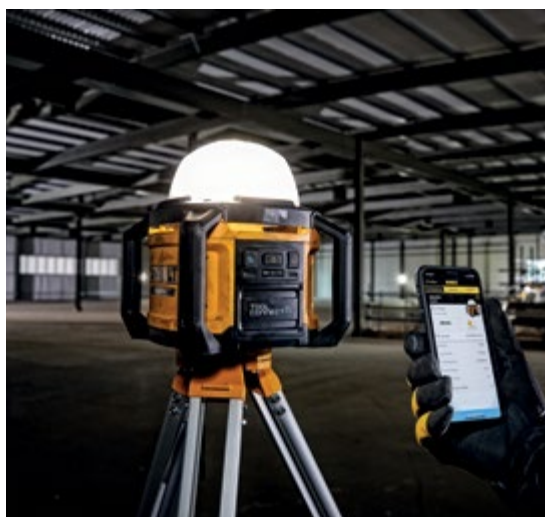

| | ΚΩΔΙΚΟΣ | BARCODE | ΙΣΧΥΣ | ΠΕΡΙΓΡΑΦΗ | MASTERPACK | ΤΙΜΗ ΜΕ ΦΠΑ |
|---|--------------|---------------|-------------------|--|------------|-------------|
| ΆΛΛΑ ΕΞΑΡΤΗΜΑΤΑ | | | | | | |
|  | DCB090-XJ | 5035048459225 | 12V 18V 54V | XR 10.8 - 18V & 54V USB ΑΝΤΑΠΤΟΡΑΣ ΜΠΑΤΑΡΙΩΝ Αντάπτορας μετατροπής μπαταρίας DEWALT σε φορτιστή συσκευών μέσω USB, Φωτεινή ένδειξη επιπέδου ισχύος, 2 θύρες USB, Συμβατό με 10.8V - 14.4V - 18V XR μπαταρίες | 8 | 46,00 € |
|  | DCB500-QS | 5035048643495 | 54V 230V | ΑΝΤΑΠΤΟΡΑΣ 220V 2Χ54 XR FLEXVOLT Η τροφοδοσία AC για προϊόντα 2x 54V XR επιτρέπει απόλυτη ευελιξία, 3.2m καλώδιο, Συμβατό με γεννήτριες AC, Διατίθεται σε υψηλή ή χαμηλή τάση, Βάρος 1.1kg | 3 | 111,00 € |
|  | DCE40032-XJ | 5035048731598 | | 32mm PEX ΚΕΦΑΛΗ 32mm Κεφαλή διαστολής για χρήση με DEWALT DCE400 18V | 1 | 79,00 € |
|  | DCF6202-XJ | 5035048730904 | | ΕΞΑΡΤΗΜΑ ΓΕΜΙΣΤΗΡΑ ΓΙΑ ΚΑΤΣΑΒΙΔΙ ΓΥΦΟΣΑΝΙΔΑΣ Εύκολο άνοιγμα γεμιστήρα που σας επιτρέπει εύκολη πρόσβαση για τον καθαρισμό του μηχανισμού του από υπολείμματα γυφτοσανίδας, Τύπος βίδας/ Εφαρμογή Βίδες γυφτοσανίδας, Συγκράτηση εξαρτήματος 6.35 χιλ., Βάρος 0.45kg. Παραδίδεται με 2 μύτες Ph 156mm, χωρίς μπαταρία & φορτιστή | 5 | 109,00 € |
|  | DCV5801H-XJ | 5035048442654 | | ΑΝΤΑΛΛΑΚΤΙΚΟ ΦΙΛΤΡΟ HEPA ΓΙΑ DCV582 Για χρήση με τις σκούπες DCV582DCV582, DCV583 και DCV584 XR, Το φίλτρο HEPA εγκλωβίζει το 99.97% των σωματιδίων που έχουν μέγεθος ως 0.3 microns, Για υγρή και στερεή χρήση | 4 | 45,00 € |
|  | DWV9390-XJ | 5035048643556 | | ΣΑΚΟΣ ΣΚΟΝΗΣ ΓΙΑ DCP580 | 4 | 39,00 € |
|  | DCB094K-QW | 5054905302313 | 18V | 18V XR USB ΦΟΡΤΙΣΤΗΣ ΤΑΧΕΙΑΣ ΦΟΡΤΙΣΗΣ POWER DELIVERY Φορτιστής USB βραβευμένος για την καινοτομία του. Μετατρέπει τη μπαταρία DEWALT σε φορτιστή συσκευών μέσω USB - C & A. Διαθέτει φωτεινή ένδειξη επιπέδου ισχύος και 2 θύρες USB. Είναι συμβατός με 10,8V - 14,4V - 18V XR μπαταρίες. Περιλαμβάνει: Γάντζο ζώνης για εύκολη μεταφορά 100W με Power Delivery σε USB-C Port, Καλώδιο φόρτισης 100W, Αντάπτορες για USB-C & USB-A. | 1 | 175,00 € |
|  | DCB107-QW | 5035048464809 | 18V / 54V | XR 10,8V - 18V & 54V 1,25A ΦΟΡΤΙΣΤΗΣ ΜΠΑΤΑΡΙΩΝ Φορτίζει μπαταρίες XR Li-Ion DEWALT 10,8V - 14,4V - 18V. Διαθέτει ένδειξη LED για την κατάσταση της μπαταρίας (φόρτιση και θερμοκρασία). Φορτίζει μπαταρία 1,3Ah σε 60 λεπτά. Σύστημα φόρτισης: DEWALT Δεύτερης Γενιάς. | 1 | 53,00 € |
|  | DCB1104P2-QW | 5035048790045 | | XR ΦΟΡΤΙΣΤΗΣ ΠΟΛΛΑΠΛΩΝ ΤΑΣΕΩΝ 4,0A Φορτίζει μπαταρίες DEWALT 12V XR, 18V XR και XR FLEXVOLT Li-Ion. Διαθέτει ένδειξη LED για την κατάσταση της μπαταρίας. Φορτίζει μπαταρία 2,0Ah σε 30 λεπτά. Έχει συμπαγές μέγεθος για εύκολη μεταφορά και δυνατότητα στερέωσης σε τοίχο. | 1 | 353,00 € |







Εξοικονομήστε χρόνο και χρήμα με το Tool Connect. Χρησιμοποιώντας την πλατφόρμα διαχείρισης αποθέματος, θα διευκολύνετε και θα μεγιστοποιήσετε την παραγωγικότητά σας, προστατεύοντας την επένδυσή σας. Διαχειριστείτε και εντοπίστε όλα τα εργαλεία σας μέσω Bluetooth με τις μονάδες συνδεσιμότητας, με τις μπαταρίες ή με τους προσαρμογείς για εργαλεία XR 18V. Με τα έξυπνα εργαλεία 18V, μπορείτε να προσαρμόσετε τις προδιαγραφές για τέλεια απόδοση.

Εξασφαλίστε στο έπακρο τον έλεγχο των εργαλείων σας ή εκείνων της ομάδας σας μέσω της εφαρμογής Tool Connect ή μέσω διαδικτύου και προετοιμαστείτε για την εργασία του μέλλοντος.

| | ΚΩΔΙΚΟΣ | BARCODE | ΙΣΧΥΣ | ΠΕΡΙΓΡΑΦΗ | MASTERPACK | ΤΙΜΗ ΜΕ ΦΠΑ |
|---|---|---------------|-------|--|------------|-------------|
| ΕΡΓΑΛΕΙΑ ΜΕ ΜΠΑΤΑΡΙΑ XR ΛΙΘΙΟΥ FLEXVOLT  | | | | | | |
| ΠΙΣΤΟΛΕΤΑ SDS-MAX | | | | | | |
|  | DCH773Y2-QW  10,1 m/s ²  | 5035048715734 | 54V | 54V BRUSHLESS XR FLEXVOLT ΠΙΣΤΟΛΕΤΟ SDS-MAX 19.4J Κρουστική Ενέργεια 19.4J, Ταχύτητα χωρίς φορτίο 145-290 στροφές/λεπτό, Κρούσεις ανά λεπτό 1105-2210brpm, Μέγ.ικανότητα διάτρησης [Μπετόν] 52mm, Μέγ.ικανότητα διάτρησης [Τρυπάνι πυρήνα] 150mm, Βάρος 9.5kg, Περιλαμβάνει: 2 x 12.0Ah 54V XR FLEXVOLT Li-Ion μπαταρίες με ένδειξη φόρτισης, Πολυφορτιστή, Πλευρική λαβή πολλαπλών θέσεων, Βαρύς χρήσης kitbox | 1 | 1.898,00 € |
|  | DCH614X2-QW  8,8 m/s ²  | 5035048722916 | 54V | 54V BRUSHLESS XR FLEXVOLT ΠΙΣΤΟΛΕΤΟ SDS-MAX 6KG 10.5J Κρουστική Ενέργεια 10.5J, Ταχύτητα χωρίς φορτίο 190-380 στροφές/λεπτό, Κρούσεις ανά λεπτό 1450-2900brpm, Μέγ.ικανότητα διάτρησης [Μπετόν] 45mm, Μέγ.ικανότητα διάτρησης [Τρυπάνι πυρήνα] 125mm, Βάρος 6.8kg, Περιλαμβάνει: 2 x 9.0Ah 54V XR FLEXVOLT Li-Ion μπαταρίες, Ταχυφορτιστή, Πλευρική λαβή πολλαπλών θέσεων, Ανθεκτική θήκη μεταφοράς | 1 | 1.502,00 € |
|  | DCH481X2-QW  9,4 m/s ²  | 5035048648995 | 54V | 54V XR 5KG BRUSHLESS FLEXVOLT ΠΙΣΤΟΛΕΤΟ SDS-MAX 6.1J Κρουστική Ενέργεια 6.1J, Ταχύτητα χωρίς φορτίο 540 στροφές/λεπτό, Κρούσεις ανά λεπτό 3150brpm, Μέγ.ικανότητα διάτρησης [Μπετόν] 40mm, Μέγ. ικανότητα διάτρησης [Διαρρηκτικό τρυπάνι] 65mm, Μέγ.ικανότητα διάτρησης, Τρυπάνι πυρήνα] 100mm, Βάρος 5.4kg, Περιλαμβάνει: 2 x 9.0Ah 54V XR FLEXVOLT Li-Ion μπαταρίες, Πολυφορτιστή, Πλευρική λαβή πολλαπλών θέσεων, Ανθεκτική θήκη μεταφοράς | 2 | 1.344,00 € |
| ΠΙΣΤΟΛΕΤΑ SDS-PLUS | | | | | | |
|  | DCH333X2-QW  7,5 m/s ²  | 5035048646748 | 54V | 54V XR 3KG BRUSHLESS FLEXVOLT ΠΙΣΤΟΛΕΤΟ SDS-PLUS ΜΕ ΑΥΤΟΜΑΤΟ ΤΣΟΚ 3.5J Κρουστική Ενέργεια 3.5J, Ταχύτητα χωρίς φορτίο 0-1000 στροφές/λεπτό, Κρούσεις ανά λεπτό 0-4480brpm, Μέγ.ικανότητα διάτρησης [Μπετόν] 30mm, Μέγ.ικανότητα διάτρησης [Ξύλο] 30mm, Μέγ.ικανότητα διάτρησης [Μέταλλο] 13mm, Βάρος 3.7kg, Περιλαμβάνει: 2 x 9.0Ah 54V XR FLEXVOLT Li-Ion μπαταρίες με φωτεινή ένδειξη, Πολυφορτιστή, Γάντζο ζώνης, Πλευρική λαβή πολλαπλών θέσεων, Ανθεκτική θήκη μεταφοράς | 1 | 1.266,00 € |
|  | DCH323T2-QW  7,5 m/s ²  | 5035048648599 | 54V | 54V XR 3KG BRUSHLESS FLEXVOLT ΠΙΣΤΟΛΕΤΟ SDS-PLUS ΣΕ ΤΣΑΚ 2.8J Κρουστική Ενέργεια 2.8J, Ταχύτητα χωρίς φορτίο 0-980 στροφές/λεπτό, Κρούσεις ανά λεπτό 0-4390brpm, Μέγ.ικανότητα διάτρησης [Μπετόν] 28mm, Μέγ.ικανότητα διάτρησης [Ξύλο] 30mm, Μέγ.ικανότητα διάτρησης [Μέταλλο] 13mm, Βάρος: 3.7kg, Περιλαμβάνει: 1 x φορτιστή 18V/54V XR FLEXVOLT, 2 x 6.0Ah 54V XR FLEXVOLT Li-Ion μπαταρίες, Γάντζο ζώνης, Πλευρική λαβή πολλαπλών θέσεων, Ανθεκτική θήκη μεταφοράς ΤΣΑΚ | 1 | 1.107,00 € |
|  | DCH334X2-QW  | 5035048648568 | 54V | 54V XR FLEXVOLT ΠΙΣΤΟΛΕΤΟ ΜΕ QC3 30 MM SDS-PLUS - 2 X 9,0Ah Κινητήρας χωρίς ψήκτες με πλατφόρμα μπαταριών ιόντων λιθίου XR FLEXVOLT 9,0Ah 18V/54V υψηλής χωρητικότητας για εξαιρετικά υψηλό χρόνο λειτουργίας και μειωμένες ανάγκες συντήρησης. Ιδανικό για τη διάνοιξη αγκυριών και σπών στερέωσης σε σκυρόδεμα, τούβλα και τοιχοποιία από 4 mm έως 30 mm. Εργαλείο της σειράς PERFORM & PROTECT™ είναι το καλύτερο στην κατηγορία του ως προς τους κραδασμούς, με επίπεδα κραδασμών στα 8,5 m/s ² , ελαχιστοποιώντας την καταπόνηση του χρήστη. Ο συμπαγής, ελαφρύς και εργονομικός σχεδιασμός βελτιώνει την άνεση και την υποστήριξη κατά τη διάρκεια παρατεταμένων περιόδων λειτουργίας. Προσφέρει κορυφαίες επιδόσεις διάτρησης υψηλής ταχύτητας με περισσότερες από 66 σπές (18 mm Ø x 80 mm) ανά φόρτιση. Διαθέτει λειτουργία διακοπής περιστροφής για ελαφριά σμίλευση σε γύψο, πλακάκια και σοβά και λειτουργία διακοπής κρούσης για περιστροφική διάτρηση μόνο σε ξύλο και μέταλλο, Φωτεινό λευκό LED με δυνατότητα καθυστέρησης που ενισχύει την ορατότητα. Τοοκ SDS-PLUS ταχείας απασφάλισης χωρίς κλειδί για εύκολη εναλλαγή μεταξύ εφαρμογών κρουστικού ή σκαπτικού και για εφαρμογές κρουστικού και σκαπτικού μαζί. | 1 | 1.255,00 € |
|  | DCH417X2-QW  | 5035048734469 | 54V | ΠΙΣΤΟΛΕΤΟ BRUSHLESS XR FLEXVOLT 54V SDS-PLUS 4 KG 32 MM 4,5 J 3 ΛΕΙΤΟΥΡΓΙΩΝ QC3 (ΓΡΗΓΟΡΗ ΑΛΛΑΓΗ ΤΣΟΚ) ΜΕ 2 ΜΠΑΤΑΡΙΕΣ 54V/18V ΙΟΝΤΩΝ ΛΙΘΙΟΥ 9,0Ah ΚΑΙ ΘΗΚΗ ΜΕΤΑΦΟΡΑΣ Κινητήρας χωρίς ψήκτες και μπαταρία XR FLEXVOLT 54V/18V ιόντων λιθίου 9,0Ah για μεγάλη διάρκεια ζωής και μέγιστη αυτονομία. Ιδανικό για διάτρηση αγκυριών σε σκυρόδεμα και τοιχοποιία από 4 mm έως 30 mm. Εργαλείο της σειράς PERFORM & PROTECT™, έχει το χαμηλότερο επίπεδο κραδασμών 6,3 m/s ² ελαχιστοποιώντας την καταπόνηση του χρήστη. Προσφέρει κορυφαίες επιδόσεις διάτρησης υψηλής ταχύτητας με πάνω από 74 σπές (18 mm Ø x 80 mm) ανά φόρτιση. Περιλαμβάνει υποδοχή εργαλείων με διάταξη ταχείας απελευθέρωσης SDS-Plus και τοοκ 13 mm χωρίς κλειδί για εύκολη αλλαγή ανάλογα με τις ανάγκες της εφαρμογής. | 1 | 1.424,00 € |

| | ΚΩΔΙΚΟΣ | BARCODE | ΙΣΧΥΣ | ΠΕΡΙΓΡΑΦΗ | MASTERPACK | ΤΙΜΗ ΜΕ ΦΠΑ |
|---|---|---------------|-------|--|------------|-------------|
| ΑΝΑΔΕΥΤΗΡΑΣ | | | | | | |
|  | DCD240X2-QW BRUSHLESS | 5035048668344 | 54V | 54V XR FLEXVOLT ΑΝΑΔΕΥΤΗΡΑΣ -2Χ 9ΑΗ Ο πρώτος στον κόσμο 54V επαναφορτιζόμενος Αναδευτήρας Διπλής Λαβής, Μήκος πεδίου 550.0 χιλ., Μέγ. διάσταση πεδίου 200 χιλ., Μέγιστη ροπή 50Nm, Ταχύτητα χωρίς φορτίο 0-700rpm, Αποδιδόμενη ισχύς 1000W, Ικανότητα τσοκ M14, Πλήθος ταχυτήτων 5, Βάρος 5.8kg. Περιλαμβάνει: σπειροειδή άξονα 160mm, 2 x 9.0Ah XR Li-Ion μπαταρίες, φορτιστή. | 1 | 1.107,00 € |
| ΓΩΝΙΑΚΟΙ ΤΡΟΧΟΙ ΚΑΙ ΦΡΕΖΑ ΤΟΙΧΟΥ | | | | | | |
|  | DCG418T2-QW PERFORM PROTECT 6,1 m/s ² | 5035048734391 | 54V | 54V XR FLEXVOLT 125mm ΓΩΝΙΑΚΟΣ ΤΡΟΧΟΣ Ηλεκτρονικό φρένο σταματάει τον τροχό γρήγορα όταν απελευθερώνετε τη σκανδάλη, Οι αεραγωγοί εισόδου αέρα έχουν διάτρητη επικάλυψη που αποτρέπει την εισχώρηση σκόνης στον κινητήρα, Μέγ. διάμετρος δίσκου 125.0 χιλ., Ταχύτητα χωρίς φορτίο 9000rpm, Σπείρωμα Άξονα M14, Βάρος 2.18kg. Παραδίδεται με Πλευρική λαβή 2 θέσεων, Προφυλακτήρας χωρίς κλειδί, Κλειδί αλλαγής δίσκου, 2 x 6.0Ah XR Li-Ion μπαταρίες, Φορτιστή, σε ανθεκτική θήκη μεταφοράς ΤΣΤΑΚ | 3 | 853,00 € |
|  | DCG200T2-QW PERFORM PROTECT 4.7 m/s ² BRUSHLESS | 5035048705445 | 54V | 54V ΦΡΕΖΑ ΤΟΙΧΟΥ Προστασία αεραγωγού για αποτροπή της σκόνης Ταχύτητα χωρίς φορτίο 9000 στροφές/λεπτό, Μέγιστο βάθος κοπής: 32mm, Μέγ. διάμετρος δίσκου 125mm, Βάρος 3.7kg, Περιλαμβάνει: 1 x φορτιστή πολλαπλών τάσεων, 2 x 6.0Ah 54V XR FLEXVOLT Li-Ion μπαταρίες, 2 x δίσκους Diamond \varnothing 125mm, Διαχωριστικά 3mm, 6mm, 9mm & 12mm, Εξάγωνο κλειδί, 1 x κουτί ΤΣΤΑΚ | 1 | 1.344,00 € |

| | ΚΩΔΙΚΟΣ | BARCODE | ΙΣΧΥΣ | ΠΕΡΙΓΡΑΦΗ | MASTERPACK | ΤΙΜΗ ΜΕ ΦΠΑ |
|--|---------------------------------|---------------|-------|--|------------|-------------|
| ΕΡΓΑΛΕΙΑ ΚΟΠΗΣ | | | | | | |
|  | DCS389T2-QW BRUSHLESS | 5035048736654 | 54V | 54V XR ΣΕΓΑΤΣΑ Έξυπνη σκανδάλη μεταβλητής ταχύτητας και διακόπτης lock off, Ο σφικτήρας λεπίδων δυο θέσεων επιτρέπει επίπεδη κοπή και αυξημένη ευελιξία, Αλλαγή λάμας χωρίς την ανάγκη εργαλείου, LED φωτισμός για καλύτερη ορατότητα κοπής, Διαδρομή χωρίς φορτίο 0 - 3000 διαδρομές ανά λεπτό, Ικανότητα κοπής (Ξύλου) 300.0 χιλ., Μέγ. δυνατότητα κοπής (Προφίλ χάλυβα και σωλήνες) 130.0 χιλ., Μέγ. ικανότητα κοπής (PVC) 160.0 χιλ., Βάρος 3.54kg. Περιλαμβάνει: 2x 18/54 6.0Ah Li-Ion μπαταρίες, Πολυφορτιστής, θήκη μεταφοράς TSTAK | 2 | 950,00 € |
|  | DCS579T2-QW | 5035048736418 | 54V | 54V XR 190mm ΔΙΣΚΟΠΡΙΟΝΟ Δισκοπρίο γενικής χρήσης για εγκάρσιες, διαμήκεις κοπές και φαλτοκοπές σε ξύλο και άλλα υλικά κατασκευών, Κλίμακα για ακριβή ρύθμιση βήθους κοπής στα 61 mm (στα 57mm όταν χρησιμοποιείται με οδηγό ράγα), Πρόσθετη λαβή για ασφαλή εργασία και με τα δύο χέρια, Συμβατό με το σύστημα AirLock της DEWALT για εύκολη, ασφαλή σύνδεση με το σωλήνα εξαγωγής, Φυσητήρας σκόνης απομακρύνει σκόνη και πριονίδια από τη γραμμή κοπής, Φωτισμός LED για βελτιωμένη ορατότητα στη γραμμή κοπής, Ταχύτητα χωρίς φορτίο 5800rpm, Διάμετρος Δίσκου 190.0 χιλ., Μέγ. βάθος κοπής στις 45° 43.0 χιλ., Ικανότητα φαλτοκοπής 57°, Εσωτερική Διάμετρος Δίσκου 30.0 χιλ., Μέγ. βάθος κοπής στις 90° 61.0 χιλ., Βάρος 3.7kg. Περιλαμβάνει: Κλειδί δίσκου, Στόμιο εξαγωγής σκόνης, Πλευρικό οδηγό, Δίσκο κοπής ακριβείας 24 δοντιών, 2 x 6.0Ah Li-Ion μπαταρίες, Φορτιστή, θήκη μεταφοράς TSTAK | 2 | 950,00 € |
|  | DCS520T2-QW BRUSHLESS | 5035048643006 | 54V | 54V XR FLEXVOLT ΒΥΘΙΖΟΜΕΝΟ ΦΟΡΗΤΟ ΔΙΣΚΟΠΡΙΟΝΟ 165mm Μέγ. βάθος κοπής στις 90° 59mm, Ικανότητα φαλτοκοπής 57°, Βάρος 4.7kg, Περιλαμβάνει: Δίσκο κοπής ακριβείας με 42 δόντια, 2 x 6.0 Ah 54V XR FLEXVOLT Li-Ion μπαταρίες με ένδειξη κατάστασης φόρτισης, Φορτιστή (DCB118), Ανθεκτική θήκη μεταφοράς TSTAK VI | 1 | 1.187,00 € |
|  | DCS777T2-QW BRUSHLESS | 5054905003432 | 54V | 54V XR FLEXVOLT ΦΟΡΗΤΟ ΔΙΣΚΟΠΡΙΟΝΟ 216mm Ταχύτητα δίσκου 6300 στροφές/λεπτό, Διάμετρος δίσκου 216mm, Εσωτερική διάμετρος δίσκου 30mm, Ικανότητα φαλτοκοπής 48°, Βάρος 14.0kg, Περιλαμβάνει: Δίσκο TCT, Κλειδί λεπίδας, Σφικτήρα υλικού, 2 x 6.0Ah 18V/54V 2.0Ah XR FLEXVOLT Li-Ion μπαταρίες | 1 | 1.266,00 € |

ΤΟ ΠΙΟ ΟΛΟΚΛΗΡΩΜΕΝΟ ΕΠΑΝΑΦΟΡΤΙΖΟΜΕΝΟ ΣΥΣΤΗΜΑ ΤΟΥ ΚΟΣΜΟΥ

XR FLEXVOLT: Η ΙΣΧΥΣ ΤΟΥ ΕΡΓΑΛΕΙΟΥ ΡΕΥΜΑΤΟΣ, Η ΕΛΕΥΘΕΡΙΑ ΤΟΥ ΕΠΑΝΑΦΟΡΤΙΖΟΜΕΝΟΥ







18V XR







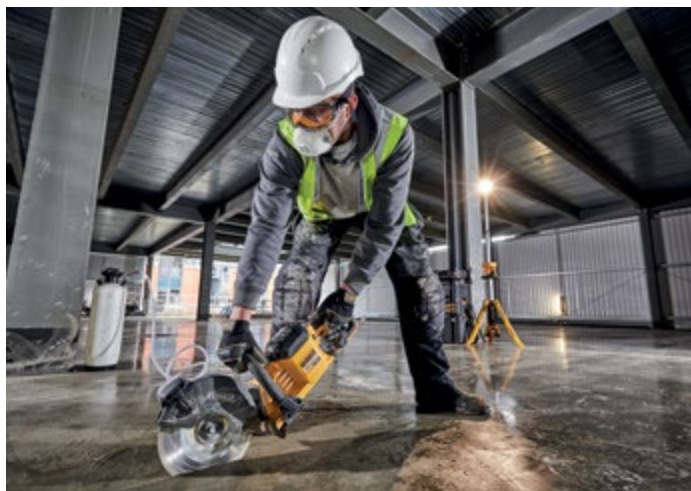

ΑΥΤΟΝΟΜΙΑ
ΣΥΜΒΑΤΟ ΜΕ ΤΗ ΤΗ ΓΚΑΜΑ XR ΤΩΝ 18V



ΙΣΧΥΣ
ΙΔΙΑ ΔΥΝΑΜΗ ΜΕ ΕΝΑ ΕΡΓΑΛΕΙΟ ΡΕΥΜΑΤΟΣ





54V XR FLEXVOLT

| | ΚΩΔΙΚΟΣ | BARCODE | ΙΣΧΥΣ | ΠΕΡΙΓΡΑΦΗ | MASTERPACK | ΤΙΜΗ ΜΕ ΦΠΑ |
|---|--|---------------|-----------------|---|------------|-------------|
|  | DHS780T2A-QW BRUSHLESS | 5035048644256 | 108V (2x54V) | 54V XR FLEXVOLT ΣΥΡΜΕΝΟ ΦΑΛΤΣΟΠΡΙΟΝΟ ΜΕ ΑΝΤΑΠΤΟΡΑ ΡΕΥΜΑΤΟΣ 305mm Ταχύτητα δίσκου 3800 στροφές/λεπτό, Διάμετρος δίσκου 305mm, Διάτρηση δίσκου 30mm, Ικανότητα φαλτοκοπής 49/49°, Ικανότητα λοξοτομής [δεξιά /αριστερά] 60/50°, Μέγιστο Βάθος κοπής 170mm, Βάρος 25.5kg. Περιλαμβάνει: Δίσκο κοπής ακριβείας με 60 δόντια, Κλειδί αλλαγής δίσκου, Σακούλα σκόνης, Σφικτήρες υλικού, Φορτιστή δύο θέσεων, Αντάπτορα ρεύματος (DCB500), 2 x 6.0Ah 18V/54V 2.0Ah XR FLEXVOLT Li-Ion μπαταρίες | 1 | 2.057,00 € |
|  | DCS690X2-QW BRUSHLESS | 5035048680865 | 54V | 54V XR BRUSHLESS FLEXVOLT ΚΟΦΤΗΣ ΜΠΕΤΟΥ Νέα μπαταρία 54V FLEXVOLT Li-Ion για απόδοση εργαλείου ρεύματος από ένα επαναφορτιζόμενο εργαλείο, Ισχυρός Brushless κινητήρας για τις πιο απαιτητικές εφαρμογές, Περιστροφόμενος προφυλακτήρας 5 θέσεων για βελτιωμένη ορατότητα για κοπή σε στενά σημεία, 82mm βάθος κοπής για απλό πέρασμα σεβπεζοδόρμια, για κοπή σιδερέινων ράβδων και αδιατάρακτη κοπή μεπου, Μεταλλικός οδηγός για εξαιρετική αντοχή και απόδοση, Ειδική θήκη υποδοχής μπαταρίας επιτρέπει στο εργαλείο να σφραγίζει αεροστεγώς από σκόνη και νερό, 1 κλειδί αλλαγής δίσκου | 1 | 1.424,00 € |
|  | DCS398T2-QW BRUSHLESS | 5035048655719 | 54V | 54V ΣΕΓΑΤΣΑ ALLIGATOR 430mm Γρήγορο και εύκολο σύστημα αλλαγής λεπίδων με ενσωματωμένο χώρο αποθήκευσης εργαλείων για μικρότερο χρόνο διακοπής λειτουργίας, Διακόπτης κλειδώματος για μεγαλύτερη ασφάλεια, Διαδρομή χωρίς φορτίο 2400 rpm, Μήκος διαδρομής 40 mm, Μήκος λεπίδας 43,0 cm, Διακοπή λεπίδας 0,2 s, Βάρος 6.5 kg. Περιλαμβάνει: 2 x 6.0Ah Li-Ion μπαταρίες, Πολυφορτιστής, Θήκη μεταφοράς TSTAK | 1 | 1.187,00 € |
|  | DCS7485T2-QW BRUSHLESS | 5035048645789 | 54V | 54V XR FLEXVOLT ΦΟΡΗΤΟ ΔΙΣΚΟΠΡΙΟΝΟ ΠΑΓΚΟΥ Ταχύτητα δίσκου 5800 στροφές/λεπτό, Διάμετρος δίσκου 210mm, Μέγ. ικαν. κοπής [θέση 90°] 65mm, Μέγ. ικαν. κοπής [θέση 45°] 45mm, Περιλαμβάνει: Δίσκο κοπής SERIES 30™ με 24 δόντια, Οδηγό φαλτοκοπής, 2 κλειδιά αλλαγής δίσκου, Παράλληλο οδηγό, Εξάρτημα στομίου εξαγωγής σκόνης, Ράβδο προώθησης, 2 x 6.0Ah 54V XR FLEXVOLT Li-Ion μπαταρίες, Φορτιστή (DCB118), Τσάντα για φορτιστή και μπαταρίες | 1 | 1.424,00 € |
| ΆΛΛΑ ΕΡΓΑΛΕΙΑ XR FLEXVOLT | | | | | | |
|  | DCV586MT2-QW PERFORM PROTECT | 5035048691793 | 54V | 54V XR FLEXVOLT ΣΚΟΥΠΙΑ ΚΑΤΗΓΟΡΙΑΣ M Μέγιστη ροή αέρα 24.7 λίτρα/δευτερ., Περιλαμβάνει: Τηλεχειριστήριο κλειδιού, Εύκαμπτο σωλήνα εκχύλισης 2.5m x 32mm, 35mm προσαρμογέα AirLock, Ενισχυμένο προσαρμογέα AirLock από καουτσούκ, Φίλτρο σκόνης, Φορτιστής γρήγορης φόρτισης ή ταχυφορτιστής (DCB118), 2 x μπαταρίες DCB546 6Ah / 2Ah | 1 | 1.069,00 € |



| | ΚΩΔΙΚΟΣ | BARCODE | ΙΣΧΥΣ | ΠΕΡΙΓΡΑΦΗ | MASTERPACK | ΤΙΜΗ ΜΕ ΦΠΑ |
|---|--|---------------|-------|---|------------|-------------|
| ΕΡΓΑΛΕΙΑ ΧΩΡΙΣ ΜΠΑΤΑΡΙΑ ΚΑΙ ΦΟΡΤΙΣΤΗ | | | | | | |
|  | DCH773N-XJ PERFORM PROTECT 10,1 m/s ² BRUSHLESS | 5035048715710 | 54V | 54V BRUSHLESS XR FLEXVOLT ΠΙΣΤΟΛΕΤΟ SDS-MAX 19.4J Κρουστική Ενέργεια 19.4J, Ταχύτητα χωρίς φορτίο 145-290 στροφές/λεπτό, Κρούσεις ανά λεπτό 1105-2210brm, Μέγ.ικανότητα διάτρησης [Μπετόν] 52mm, Μέγ.ικανότητα διάτρησης [Τρυπάνι πυρήνα] 150mm, Βάρος 9.5kg, Παραδίδεται με πλευρική λαβή πολλαπλών θέσεων χωρίς μπαταρία & φορτιστή | 1 | 1.424,00 € |
|  | DCH614N-XJ PERFORM PROTECT 8,8 m/s ² BRUSHLESS | 5035048722855 | 54V | 54V BRUSHLESS XR FLEXVOLT ΠΙΣΤΟΛΕΤΟ SDS-MAX 6KG 10.5J Κρουστική Ενέργεια 10.5J, Ταχύτητα χωρίς φορτίο 190-380 στροφές/λεπτό, Κρούσεις ανά λεπτό 1450-2900brm, Μέγ.ικανότητα διάτρησης [Μπετόν] 45mm, Μέγ.ικανότητα διάτρησης [Τρυπάνι πυρήνα] 125mm, Βάρος 6.8kg. Παραδίδεται με πλευρική λαβή πολλαπλών θέσεων χωρίς μπαταρία & φορτιστή | 1 | 926,00 € |
|  | DCH481N-XJ PERFORM PROTECT 9,4 m/s ² BRUSHLESS | 5035048658314 | 54V | 54V XR 5KG BRUSHLESS FLEXVOLT ΠΙΣΤΟΛΕΤΟ SDS-MAX 6.1J Κρουστική Ενέργεια 6.1J, Ταχύτητα χωρίς φορτίο 540 στροφές/λεπτό, Κρούσεις ανά λεπτό 3150brm, Μέγ.ικανότητα διάτρησης [Μπετόν] 40mm, Μέγ. ικανότητα διάτρησης [Διαφρηκτικό τρυπάνι] 65mm, Μέγ.ικανότητα διάτρησης [Τρυπάνι πυρήνα] 100mm, Βάρος 5.4kg, Παραδίδεται με πλευρική λαβή πολλαπλών θέσεων χωρίς μπαταρία & φορτιστή | 1 | 791,00 € |
|  | DCH333NT-XJ PERFORM PROTECT 7,5 m/s ² BRUSHLESS | 5035048655283 | 54V | 54V XR 3KG BRUSHLESS FLEXVOLT ΠΙΣΤΟΛΕΤΟ SDS-PLUS ΜΕ ΑΥΤΟΜΑΤΟ ΤΣΟΚ 3.5 Κρουστική Ενέργεια 3.5J, Ταχύτητα χωρίς φορτίο 0-1000 στροφές/λεπτό, Κρούσεις ανά λεπτό 0-4480brm, Μέγ.ικανότητα διάτρησης [Μπετόν] 30mm, Μέγ.ικανότητα διάτρησης [Ξύλο] 30mm, Μέγ.ικανότητα διάτρησης [Μέταλλο] 13mm, Βάρος 3.7kg, Παραδίδεται με γάντζο ζώνης, πλευρική λαβή πολλαπλών θέσεων χωρίς μπαταρία & φορτιστή σε θήκη TSTAK | 1 | 633,00 € |
|  | DCD240N-XJ BRUSHLESS | 5035048668412 | 54V | 54V XR FLEXVOLT ΑΝΑΔΕΥΤΗΡΑΣ -2X 9AH Ο πρώτος στον κόσμο 54V επαναφορτιζόμενος Αναδευτήρας Διπλής Λαβής, Μήκος πεδίου 550.0 χιλ., Μέγ. διάσταση πεδίου 200 χιλ., Μέγιστη ροπή 50Nm, Ταχύτητα χωρίς φορτίο 0-700grm, Αποδιδόμενη ισχύς 1000W, Ικανότητα τσοκ M14, Πλήθος ταχυτήτων 5, Βάρος 5.8kg. Παραδίδεται με σπειροειδή άξονα 160mm, χωρίς μπαταρία, φορτιστή | 1 | 633,00 € |
|  | DCG418NT-XJ PERFORM PROTECT 6.1 m/s ² ΚΑΙΝΟΤΟΜΙΑ | 5035048734384 | 54V | 54V XR FLEXVOLT 125mm ΓΩΝΙΑΚΟΣ ΤΡΟΧΟΣ Ηλεκτρονικό φρένο, Μπουτόν εμπλοκής άξονα επιτρέπει μέγιστο βάθος κοπής και μεγαλύτερη προστασία για εργασία σε περιορισμένους χώρους, Μέγ. διάμετρος δίσκου 125.0 χιλ., Ταχύτητα χωρίς φορτίο 9000rpm, Σπείρωμα Άξονα M14, Βάρος 2.18kg. Παραδίδεται με Πλευρική λαβή 2 θέσεων , Προφυλακτήρας χωρίς κλειδί, Κλειδί αλλαγής δίσκου, σε ανθεκτική θήκη μεταφοράς TSTAK χωρίς μπαταρία & φορτιστή | 3 | 426,00 € |
|  | DCG200NT-XJ PERFORM PROTECT 4.7 m/s ² BRUSHLESS | 5035048705438 | 54V | 54V XR FLEXVOLT ΦΡΕΖΑ ΤΟΙΧΟΥ Προστασία αεραγωγού για αποτροπή της σκόνης να μπαίνει μέσα στο κινητήρα του εργαλείου, Ηλεκτρονικό φρένο για γρήγορο σταμάτημα του τροχού όταν η σκανδάλη αποδεμεύεται, Ταχύτητα χωρίς φορτίο 9000 στροφές/λεπτό, Μέγιστο βάθος κοπής: 32mm, Μέγ. διάμετρος δίσκου 125mm, Βάρος 3.7kg, Παραδίδεται με 2 x δίσκους Diamond ø125mm, Διαχωριστικά 3mm, 6mm, 9mm & 12mm, Εξάγωνο κλειδί, 1 x κουτί TSTAK | 2 | 791,00 € |
|  | DCS389NT-XJ ΚΑΙΝΟΤΟΜΙΑ | 5035048736623 | 54V | 54V XR ΣΕΓΑΤΣΑ Έξυπνη σκανδάλη μεταβλητής ταχύτητας και διακόπτης lock off, Αλλαγή λάμας χωρίς την ανάγκη εργαλείου, LED φωτισμός, Διαδρομή χωρίς φορτίο 0 - 3000 διαδρομές ανά λεπτό, Ικανότητα κοπής (Ξύλου) 300.0 χιλ., Μέγ. δυνατότητα κοπής (Προφίλ χάλυβα και σωλήνες) 130.0 χιλ., Μέγ. ικανότητα κοπής [PVC] 160.0 χιλ., Βάρος 3.54kg. Παραδίδεται σε θήκη μεταφοράς TSTAK χωρίς μπαταρία & φορτιστή | 2 | 474,00 € |

| | ΚΩΔΙΚΟΣ | BARCODE | ΙΣΧΥΣ | ΠΕΡΙΓΡΑΦΗ | MASTERPACK | ΤΙΜΗ ΜΕ ΦΠΑ |
|---|----------------------------------|---------------|--|---|------------|-------------|
|  | DCS579NT-XJ ΚΑΙΝΟΤΟΜΙΑ | 5035048736388 | 54V | 54V XR 190mm ΔΙΣΚΟΠΡΙΟΝΟ Δισκοπρίονο γενικής χρήσης για εγκάρσιες, διαμήκεις κοπές και φαλτοσκοπές σε ξύλο και άλλα υλικά κατασκευών. Φουσητήρας σκόνης, Φωτισμός LED, Ταχύτητα χωρίς φορτίο 5800rpm, Βάρος 3.7kg. Παραδίδεται με Κλειδί δίσκου, Στόμιο εξαγωγής σκόνης, Πλευρικό οδηγό, Δίσκο κοπής ακριβείας 24 δοντιών σε θήκη μεταφοράς TSTAK χωρίς μπαταρία & φορτιστή | 2 | 474,00 € |
|  | DCS388N-XJ | 5035048645703 | 54V  | ΣΕΓΑΤΣΑ BRUSHLESS XR FLEXVOLT 54V - ΧΩΡΙΣ ΦΟΡΤΙΣΤΗ ΚΑΙ ΜΠΑΤΑΡΙΑ Κινητήρας χωρίς ψήκτρεις και μπαταρία 54V XR FLEXVOLT, που προσφέρει την απόδοση ενός εργαλείου με καλώδιο. Διαθέτει έξυπνη σκανδάλη με μεταβλητό έλεγχο ταχύτητας και διακόπτη ασφαλείας απενεργοποίησης και γρήγορη, χωρίς κλειδί, αλλαγή λεπίδας με μοχλό. Ο σφιγκτήρας λεπίδας 2 θέσεων επιτρέπει την κοπή στο ίδιο επίπεδο και παρέχει μεγαλύτερη ευελιξία. Έχει ρυθμιζόμενο πέλμα με ανοιχτό πάνω μέρος για υψηλή σταθερότητα και καλύτερη ορατότητα της λεπίδας κατά την κοπή. | 1 | 419,00 € |
|  | DCS397N-XJ BRUSHLESS | 5035048636756 | 54V  | 54V XR FLEXVOLT ΠΡΙΟΝΙ ALLIGATOR 430 MM - ΧΩΡΙΣ ΜΠΑΤΑΡΙΑ ΚΑΙ ΦΟΡΤΙΣΤΗ Ανθεκτικός κινητήρας χωρίς ψήκτρεις υψηλής ισχύος για τις πιο απαιτητικές εφαρμογές. Η νέα μπαταρία Li-Ion 54V FLEXVOLT προσφέρει την απόδοση ενός εργαλείου με καλώδιο. Το κιβώτιο ταχυτήτων και τα ρουλεμάν έχουν στεγανοποίηση έναντι της σκόνης για αυξημένη ανθεκτικότητα. Το περίβλημα του κιβωτίου ταχυτήτων είναι από αλουμίνιο, για χαμηλότερο βάρος και εξαιρετική αντοχή. Είναι ιδανικό για την κοπή πηλού κατηγορίας 12 (Porotop). Ο εργονομικός σχεδιασμός με διαμορφωμένη πίσω λαβή και λαβή δεσίματος προσφέρει καλύτερο έλεγχο και μειωμένη καταπόνηση. Οι δύο μεγάλες και ανθεκτικές λεπίδες κινούνται προς αντίθετες κατευθύνσεις, ώστε το υλικό να μην μετακινείται κατά την κοπή. Διαθέτει σύστημα γρήγορης και εύκολης αλλαγής λεπίδων με ενσωματωμένη αποθήκευση εργαλείων για μικρότερο χρόνο διακοπής εργασίας και Διακόπτη κλειδώματος για πρόσθετη ασφάλεια. | 1 | 613,00 € |

| | ΚΩΔΙΚΟΣ | BARCODE | ΙΣΧΥΣ | ΠΕΡΙΓΡΑΦΗ | MASTERPACK | ΤΙΜΗ ΜΕ ΦΠΑ |
|---|---------------------------------------|---------------|-------|---|------------|-------------|
|  | DCS777N-XJ BRUSHLESS | 5035048651087 | 54V | 54V XR FLEXVOLT ΦΟΡΗΤΟ ΔΙΣΚΟΠΡΙΟΝΟ 216mm Ταχύτητα δίσκου 6300 στροφές/λεπτό, Διάμετρος δίσκου 216mm, Εσωτερική διάμετρος δίσκου 30mm, Ικανότητα φαλτοσκοπής 48°, Βάρος 14.0kg, Παραδίδεται με Δίσκο TCT, Κλειδί λεπίδας, Σφινκτήρα υλικού, χωρίς μπαταρία & φορτιστή | 1 | 791,00 € |
|  | DCS690N-XJ BRUSHLESS | 5035048669150 | 54V | 54V XR BRUSHLESS FLEXVOLT ΚΟΦΤΗΣ ΜΠΕΤΟΥ Νέα μπαταρία 54V FLEXVOLT Li-Ion για απόδοση εργαλείου ρεύματος από ένα επαναφορτιζόμενο εργαλείο, Ισχυρός Brushless κινητήρας, Περιστρεφόμενος προφυλακτήρας 5 θέσεων, 82mm βάθος κοπής για απλό πέρασμα σε πεζοδρόμια, για κοπή σιδερένιων ράβδων και αδιατάρακτη κοπή μπετού, Μεταλλικός οδηγός για εξαιρετική αντοχή και απόδοση, Παραδίδεται με 1 κλειδί αλλαγής δίσκου χωρίς μπαταρία & φορτιστή | 1 | 791,00 € |
|  | DCV586MN-XJ PERFORM PROTECT | 5035048691779 | 54V | 54V XR FLEXVOLT ΕΞΑΓΩΓΕΑΣ ΣΚΟΝΗΣ ΚΛΑΣΗΣ Μ Με τροφοδοσία ισχύος μπαταρίας 54V XR FLEXVOLT. Περιλαμβάνονται τηλεχειριστήριο για ασύρματη λειτουργία, ενσωματωμένο περίβλημα μπαταρίας και συμβατότητα με το σύστημα αποθήκευσης TSAK. Περιλαμβάνει: 2.5m x 32mm σωλήνας εξαγωγής, 35mm AirLock αντάπτορας, 5 x Σακούλες αντικατάστασης σκόνης από fleece, Σακούλες αντικατάστασης σκόνης από fleece. | 1 | 633,00 € |
|  | DCC1054N-XJ BRUSHLESS | 5902013962687 | 54V | 54V XR FLEXVOLT BRUSHLESS ΑΕΡΟΣΥΜΠΙΕΣΤΗΣ 10LT Κινητήρας 54V χωρίς λάδι και χωρίς ψήκτρες, Ιδανικό για καρφωτικό αλλά και για όλες τις υπόλοιπες χρήσεις όπως φούσκωμα και φύσημα, Βαρέως τύπου προστατευτικό κέλυφος, Μέγεθος δεξαμενής 10 λίτρα, Ισχύς 0.4HP, Τύπος αντλίας oil-free, Μέγιστη πίεση 9.3Bar, Παροχή αέρα αντλίας 31 λίτρα/λεπτό @ 7Bar, Βάρος 11kg, Παραδίδεται χωρίς μπαταρία & φορτιστή. | 1 | 474,00 € |

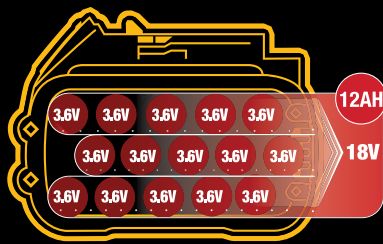

18V

5 συσσωρευτές συνδεδεμένοι σε σειρά (5 x 3.6V = 18V)
3 σειρές συνδεδεμένες παράλληλα (3 x 4Ah = 12Ah) = 216Wh

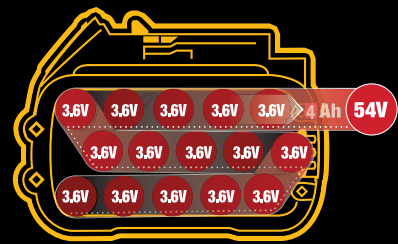

54V

15 συσσωρευτές συνδεδεμένοι σε σειρά (15 x 3.6V = 54V)
1 σειρά συνδεδεμένη παράλληλα (1 x 4Ah = 4Ah) = 216Wh

XR FLEXVOLT

**ΤΩΡΑ ΑΚΟΜΑ
ΠΙΟ ΔΥΝΑΤΑ**

**35%
ΠΕΡΙΣΣΟΤΕΡΗ
ΙΣΧΥΣ**

Έναντι DCS576T2

DCS579T2



**15%
ΠΕΡΙΣΣΟΤΕΡΗ
ΙΣΧΥΣ**

Έναντι DCG414T2

DCG418T2



**11%
ΠΕΡΙΣΣΟΤΕΡΗ
ΙΣΧΥΣ**

Έναντι DCS388T2

DCS389T2



| | ΚΩΔΙΚΟΣ | BARCODE | ΙΣΧΥΣ | ΠΕΡΙΓΡΑΦΗ | MASTERPACK | ΤΙΜΗ ΜΕ ΦΠΑ |
|---|-------------|---------------|-------|--|------------|-------------|
| ΜΠΑΤΑΡΙΕΣ ΚΑΙ ΦΟΡΤΙΣΤΕΣ XR | | | | | | |
| ΜΠΑΤΑΡΙΕΣ 12V XR | | | | | | |
|  | DCB124-XJ | 5035048713686 | 12V | 12V XR 3.0A LI-ION ΜΠΑΤΑΡΙΑ, Συμβατή με όλα τα εργαλεία των 10.8V και 12V της DEWALT | 10 | 62,00 € |
|  | DCB126-XJ | 5035048734568 | 12V | 12V XR 5AH ΜΠΑΤΑΡΙΑ Συμβατή με όλα τα εργαλεία και τους φορτιστές 10.8V XR και 12V XR | 1 | 93,00 € |
|  | DCB127-XJ | 5035048461358 | | 10.8 XR 2,0Ah ΜΠΑΤΑΡΙΑ Μπαταρία συρόμενου τύπου χωρίς εκφόρτιση για μέγιστη διάρκεια. Συμβατή με όλα τα εργαλεία και τους φορτιστές 10,8V XR και 12V XR. Με 50% μεγαλύτερη διάρκεια σε σχέση με την στάνταρ 1,3Ah. | 1 | 48,00 € |
| ΜΠΑΤΑΡΙΕΣ 18V XR | | | | | | |
|  | DCB183-XJ | 5035048438886 | 18V | 18V 2.0A XR LI-ION ΜΠΑΤΑΡΙΑ Χωρητικότητα μπαταρίας 2.0Ah, Τάση 18V, Ύψος 48mm, Μήκος 110mm, Βάρος 0.40kg | 10 | 104,00 € |
|  | DCB189-XJ | 5035048706770 | 18V | 18V XR 4.0A LI-ION ΜΠΑΤΑΡΙΑ Συμβατή με όλα τα εργαλεία συστήματος XR 18V της DEWALT, Χωρητικότητα μπαταρίας 4.0Ah, Τάση 18V, Ένδειξη φόρτισης πάνω στην μπαταρία, Λεπτός σχεδιασμός. | 10 | 142,00 € |
|  | DCB184-XJ | 5035048466933 | 18V | 18V 5.0A XR LI-ION ΜΠΑΤΑΡΙΑ Συμβατή με όλα τα εργαλεία συστήματος XR 18V της DEWALT, Χωρητικότητα μπαταρίας 5.0Ah, Τάση 18V, Ένδειξη φόρτισης πάνω στην μπαταρία. | 10 | 167,00 € |
|  | DCB184B-XJ | 5035048558577 | 18V | 18V 5.0AH XR LITHIUM-ION BT ΜΠΑΤΑΡΙΑ Tool Connect Συνδεσιμότητα Συμβατή με όλα τα εργαλεία συστήματος XR 18V της DEWALT, LED ένδειξη φόρτισης, Tool Connect σύστημα ειδοποίησης του χρήστη, Tool Connect ασφάλεια, Tool Connect Πληροφόρηση, Tool Connect Προσαρμογή. | 10 | 198,00 € |
|  | DCB115P2-QW | 5035048637043 | 18V | XR ΠΟΛΥΦΟΡΤΙΣΤΗΣ 4.0A ΜΕ ΔΥΟ ΜΠΑΤΑΡΙΕΣ 5,0AH Φορτίζει μπαταρίες συρόμενου τύπου XR Li-Ion DEWALT 10.8V, 14.4V, 18V, Φορτίζει τη μπαταρία 2.0Ah μέσα σε 30 λεπτά, Διαγνωστική LED ένδειξη Δυνατότητα προσάρτησης στον τοίχο, Κόμπακτ μέγεθος για εύκολη μεταφορά Παραδίδεται με 2X5.0 Ah μπαταρίες. | 2 | 346,00 € |
|  | DCB115D2-QW | 5035048640654 | | ΣΕΤ ΔΥΟ ΜΠΑΤΑΡΙΩΝ XR 18V Li-Ion & XR ΠΟΛΥΦΟΡΤΙΣΤΗΣ 4,0A Φορτίζει μπαταρίες συρόμενου τύπου XR Li-Ion DEWALT 10,8V - 14,4V - 18V. Φορτίζει τη μπαταρία 2,0Ah μέσα σε 30 λεπτά. Διαθέτει διαγνωστική LED ένδειξη. Έχει συμπαγές μέγεθος για εύκολη μεταφορά και δυνατότητα στερέωσης σε τοίχο. Παραδίδεται με 2 X 2,0Ah μπαταρίες. | 1 | 204,00 € |
|  | DCB182-XJ | 5035048392782 | 18V | 18V 4,0A XR LI-ION ΜΠΑΤΑΡΙΑ Οι μπαταρίες τεχνολογίας Dewalt XR 4,0Ah Li-Ion προσφέρουν μεγαλύτερη αυτονομία. Είναι συρόμενου τύπου με χωρητικότητα μπαταρίας 4,0Ah, και τάση 18V. Ο χρήστης δεν θα παρατηρήσει διαφορά με τη νέα μπαταρία των 4,0Ah, καθώς έχει το ίδιο μέγεθος και βάρος με την μπαταρία 18V 3,0Ah. Διαθέτει ένδειξη LED για την κατάσταση τη μπαταρίας. Χωρίς εφέ μνήμης και χωρίς αυτόματη εκφόρτιση για μέγιστη διάρκεια και παραγωγικότητα. | 1 | 103,00 € |
|  | DCB187-XJ | 5035048668757 | 18V | 18V 3,0A XR LI-ION ΜΠΑΤΑΡΙΑ Συμβατή με όλα τα εργαλεία συστήματος XR 18V της DEWALT. Χωρητικότητα μπαταρίας: 3,0Ah. Τάση: 18V. Διαθέτει ένδειξη φόρτισης πάνω στην μπαταρία. Μεγαλύτερη χωρητικότητα σε μικρό μέγεθος. Χωρίς εφέ μνήμης και χωρίς αυτόματη εκφόρτιση για μέγιστη διάρκεια και παραγωγικότητα. | 1 | 102,00 € |
|  | DCBP034-XJ | 5035048750254 | 18V | ΜΠΑΤΑΡΙΑ 18V POWERSTACK Li-Ion 1,7Ah Συμβατή με όλα τα εργαλεία της σειράς 18V XR. Έχει μικρότερο μέγεθος από την DCB183. Είναι η ελαφρύτερη και μικρότερη της σειράς 18V XR. Χωρητικότητα: 1,7Ah. Ανθεκτικότερη στη σκληρή χρήση με διπλή διάρκεια ζωής. | 1 | 138,00 € |







| | ΚΩΔΙΚΟΣ | BARCODE | ΙΣΧΥΣ | ΠΕΡΙΓΡΑΦΗ | MASTERPACK | ΤΙΜΗ ΜΕ ΦΠΑ |
|---|-------------|---------------|---|---|------------|-------------|
| ΜΠΑΤΑΡΙΕΣ 54V XR FLEXVOLT | | | | | | |
|  | DCB546-XJ | 5035048646298 | 54V/18V | 6.0Ah XR FLEXVOLT 18/54V ΜΠΑΤΑΡΙΑ Συμβατή με 18V & 54V XR και XR FLEXVOLT εργαλεία και φορτιστές, Η διάρκεια λειτουργίας της μπαταρίας μεταβάλλεται ανάλογα με την ισχύ της, Μπορεί να αλλάξει μόνη της σε 18V ώστε να είναι συμβατή με όλα τα συστήματα 18V XR | 6 | 252,00 € |
|  | DCB547-XJ | 5035048646908 | 54V/18V | 9.0Ah XR FLEXVOLT 18/54V ΜΠΑΤΑΡΙΑ Συμβατή με 18V & 54V XR & XR FLEXVOLT εργαλεία & φορτιστές, Η διάρκεια λειτουργίας της μπαταρίας μεταβάλλεται ανάλογα με την ισχύ, Μπορεί να αλλάξει μόνη της σε 18V ώστε να είναι συμβατή με όλα τα συστήματα 18V XR | 6 | 315,00 € |
|  | DCB548-XJ | 5035048706794 | 54V/18V | 12.0Ah XR FLEXVOLT 18/54V ΜΠΑΤΑΡΙΑ Συμβατή με 18V & 54V XR & XR FLEXVOLT εργαλεία & φορτιστές, Η διάρκεια λειτουργίας της μπαταρίας μεταβάλλεται ανάλογα με την ισχύ, Μπορεί να αλλάξει μόνη της σε 18V ώστε να είναι συμβατή με όλα τα συστήματα 18V XR | 6 | 395,00 € |
|  | DCB132T2-QW | 5035048640722 | 54V/18V | XR FLEXVOLT ΤΑΧΥΦΟΡΤΙΣΤΗΣ ΔΙΠΛΗΣ ΘΥΡΑΣ 4.0Α ΜΕ ΔΥΟ ΜΠΑΤΑΡΙΕΣ 6,0ΑΗ Φορτίζει 10.8-18V XR και XR FLEXVOLT μπαταρίες, Διπλή φόρτιση 4.0Α από κάθε θύρα ταυτόχρονα, 2 x 6.0Ah 54V XR FLEXVOLT Li-Ion μπαταρίες, LED φωτάκι που σας υποδεικνύει το στάδιο φόρτισης της μπαταρίας, Δυνατότητα προσάρτησης στον τοίχο | 2 | 547,00 € |
|  | DCB132-QW | 5035048640692 |  | XR FLEXVOLT ΤΑΧΥΦΟΡΤΙΣΤΗΣ ΔΙΠΛΗΣ ΘΥΡΑΣ 4,0Α Φορτίζει 10,8-18V και 54V Li-Ion XR και XR FLEXVOLT μπαταρίες. Προσφέρει διπλή ταυτόχρονη φόρτιση 4,0Α από κάθε θύρα. Η ένδειξη LED υποδεικνύει το στάδιο φόρτισης της μπαταρίας. Έχει δυνατότητα προσάρτησης στον τοίχο. | 1 | 145,00 € |

ΗΛΕΚΤΡΙΚΑ ΚΑΤΣΑΒΙΔΙΑ, ΗΛΕΚΤΡΙΚΑ ΜΠΟΥΛΟΝΟΚΛΕΙΔΑ

| | ΚΩΔΙΚΟΣ | BARCODE | ΙΣΧΥΣ | ΠΕΡΙΓΡΑΦΗ | MASTERPACK | ΤΙΜΗ ΜΕ ΦΠΑ |
|---|--------------|---------------|-------|--|------------|-------------|
| ΚΑΤΣΑΒΙΔΙΑ ΓΙΑ ΓΥΦΟΣΑΝΙΔΕΣ | | | | | | |
|  | DW268K-QS | 5011402272433 | 540W | ΚΑΤΣΑΒΙΔΙ ΓΥΦΟΣΑΝΙΔΑΣ 540W Ελαφριά και κόμπακ κατασκευή, Ιδανικό για βίδωμα σε ξύλο, πλαστικό και μέταλλο, Μαλακή επένδυση στη λαβή και στο διακόπτη για μείωση των κραδασμών και ξεκούραστη χρήση, Ευέλικτο εργαλείο με έλεγχο ροπής στρέψης ως και 26Nm, Μοναδικό σύστημα ελέγχου ροπής Versa Clutch που επιτρέπει τη ρύθμιση της ροπής με ταυτόχρονη δυνατότητα υπέρβασης για βίδωμα μέσα σε υλικά ανομοιομορφης πυκνότητας όπως το ξύλο. Περιλαμβάνει: Ανθεκτική θήκη μεταφοράς | 1 | 301,00 € |
|  | DW269K-QS | 5011402284788 | 540W | ΚΑΤΣΑΒΙΔΙ ΓΥΦΟΣΑΝΙΔΑΣ 540W ΥΨΗΛΗΣ ΡΟΠΗΣ Μοναδικό σύστημα ελέγχου ροπής Versa Clutch που επιτρέπει τη ρύθμιση ροπής με ταυτόχρονη δυνατότητα υπέρβασης για βίδωμα μέσα σε υλικά ανομοιομορφης πυκνότητας όπως το ξύλο, Ευέλικτο εργαλείο με έλεγχο ροπής στρέψης ως και 42Nm, Ιδανικό για βίδωμα σε ξύλο, πλαστικό και μέταλλο. Περιλαμβάνει: Ανθεκτική θήκη μεταφοράς | 1 | 452,00 € |
|  | DW275KN-QS | 5035048104248 | 540W | ΚΑΤΣΑΒΙΔΙ ΓΥΦΟΣΑΝΙΔΑΣ ΥΨΗΛΗΣ ΤΑΧΥΤΗΤΑΣ Αθόρυβο σύστημα συμπλέκτη ασφαλείας, Ταχύτητα χωρίς φορτίο 0-5300 rpm, Συγκράτηση εξαρτήματος 6.35 χιλ., Αποδιδόμενη ισχύς 540W, Βάρος 1.4kg. Περιλαμβάνει: Μύτη με αισθητήρα βάθους, Υποδοχή μύτης κατασαβιδιού & μύτη κατασαβιδιού Ph2, Κλιπ ζώνης, Θήκη μεταφοράς βαρέως τύπου | 1 | 249,00 € |
| ΜΠΟΥΛΟΝΟΚΛΕΙΔΑ | | | | | | |
|  | DW292-QS | 5035048136331 | 710W | 710W ΜΠΟΥΛΟΝΟΚΛΕΙΔΟ 1/2 Ισχύς εισόδου 710W, Μέγιστη ροπή 440Nm, Ταχύτητα χωρίς φορτίο 2200 στροφές/λεπτό, Κρούσεις ανά λεπτό 2700bpm, Μέγ. διάμετρος κοχλία M20, Βάρος 3.2kg, Αποδιδόμενη ισχύς 370W, Περιλαμβάνει: Σφικτήρα δακτυλίου 1/2 ίντσας | 1 | 313,00 € |
|  | DW294-QS | 5035048136362 | 710W | ΒΑΡΕΩΣ ΤΥΠΟΥ ΜΠΟΥΛΟΝΟΚΛΕΙΔΟ 3/4 Μαλακή αίσθηση στη λαβή για μείωση των κραδασμών και ξεκούραστη χρήση, Στιβαρό σύστημα βιδώματος 3/4», Ελαφριά και κόμπακ κατασκευή για μείωση της κόπωσης του χρήστη, Στιβαρός σχεδιασμός για μεγαλύτερη αντοχή, Μέγιστη ροπή 440.0 Nm, Ταχύτητα χωρίς φορτίο 2200rpm, Κρούσεις ανά λεπτό 2700rpm, Μέγ. Διάμετρος Κοχλία M20, Αποδιδόμενη ισχύς 370W, Βάρος 3.2kg. Περιλαμβάνει: Σφικτήρας δακτυλίου 3/4 ίντσας | 1 | 388,00 € |
|  | DCF891P2G-QW | 5035048743584 | 18V | 18V XR BL 1/2" ΜΠΟΥΛΟΝΟΚΛΕΙΔΟ ΜΕΣΑΙΑΣ ΕΜΒΕΛΕΙΑΣ, 4 ΤΑΧΥΤΗΤΩΝ (ΜΕ ΥΠΟΔΟΧΗ HOG RING) 5,0Ah GFN AUTO KIT Κινητήρας χωρίς ψήκτες με διακόπτη 4 λειτουργιών για ακριβή έλεγχο εφαρμογής. Ροπή στερέωσης: 812 Nm. Ροπή ξεσφιγματος: 1084 Nm. Διαθέτει συμπαγές μήκος κεφαλής 175 mm και Υποδοχή 1/2" με πείρο τύπου Hog. Παραδίδεται με προστατευτικό κάλυμμα και δίσκο αποθήκευσης αφρού αυτοκινήτου, Μπαταρίες ενισχυμένου νάλου με ίνες γυαλιού 5,0Ah και φορτιστή. | 1 | 608,00 € |
|  | DCF891P2T-QW | 5035048743614 | 18V | 18V XR ΜΠΟΥΛΟΝΟΚΛΕΙΔΟ BRUSHLESS ΜΕ ΥΠΟΔΟΧΗ HOG RING 1/2" - 2 X 5,0Ah Κινητήρας χωρίς ψήκτες με διακόπτη 4 λειτουργιών για ακριβή έλεγχο εφαρμογής. Ροπή στερέωσης: 812 Nm. Ροπή ξεσφιγματος: 1084 Nm. Διαθέτει συμπαγές μήκος κεφαλής 175mm και Υποδοχή 1/2" με πείρο τύπου Hog. Παραδίδεται με μπαταρίες 5,0Ah και φορτιστή σε θήκη TSTAK. | 1 | 661,00 € |
|  | DCF892N-XJ | 5035048743638 | 18V | 18V XR BL 1/2" ΜΠΟΥΛΟΝΟΚΛΕΙΔΟ ΜΕΣΑΙΑΣ ΕΜΒΕΛΕΙΑΣ 4 ΤΑΧΥΤΗΤΩΝ (ΠΕΙΡΟΣ ΣΥΓΚΡΑΤΗΣΗΣ) ΣΚΕΤΟ ΣΩΜΑ Κινητήρας χωρίς ψήκτες με διακόπτη 4 λειτουργιών για ακριβή έλεγχο εφαρμογής. Ροπή στερέωσης: 812 Nm. Ροπή ξεσφιγματος: 1084 Nm. Διαθέτει συμπαγές μήκος κεφαλής 175mm και Υποδοχή 1/2" με πείρο συγκράτησης. Παραδίδεται χωρίς κουτί. | 1 | 396,00 € |
|  | DCF892P2T-QW | 5035048743669 | 18V | 18V XR ΜΠΟΥΛΟΝΟΚΛΕΙΔΟ BRUSHLESS ΜΕ ΥΠΟΔΟΧΗ HOG RING 1/2" - 2 X 5,0Ah Κινητήρας χωρίς ψήκτες με διακόπτη 4 λειτουργιών για ακριβή έλεγχο εφαρμογής. Ροπή στερέωσης: 812 Nm. Ροπή ξεσφιγματος: 1084 Nm. Διαθέτει συμπαγές μήκος κεφαλής 175mm και Αμμόνι 1/2" με πείρο συγκράτησης. Παραδίδεται με μπαταρίες 5,0Ah και φορτιστή και σε θήκη TSTAK. | 1 | 672,00 € |

| | ΚΩΔΙΚΟΣ | BARCODE | ΙΣΧΥΣ | ΠΕΡΙΓΡΑΦΗ | MASTERPACK | ΤΙΜΗ ΜΕ ΦΠΑ |
|---|---------------------------------|---------------|-------|--|------------|-------------|
|  | DCF899HN-XJ BRUSHLESS | 5035048548080 | 18V | 18V XR ΜΠΟΥΛΟΝΟΚΛΕΙΔΟ ΥΨΗΛΗΣ ΡΟΠΗΣ BRUSHLESS ΜΕ ΥΠΟΔΟΧΗ HOG RING 1/2" - ΧΩΡΙΣ ΜΠΑΤΑΡΙΑ ΚΑΙ ΦΟΡΤΙΣΤΗ Κλειδί υψηλής ροπής 18V χωρίς ψήκτρεις XR Li-Ion τελευταίας γενιάς. Ο ισχυρός αερόψυκτος κινητήρας αποδίδει ροπή έως και 950 Nm και 2400 bpm για εφαρμογές στερέωσης βαρέως τύπου. Οι 3 ρυθμίσεις ταχύτητας και ροπής επιτρέπουν την επιλογή ταχύτητας που ταιριάζει καλύτερα σε κάθε εφαρμογή, 0-400/1200/1900 στροφές ανά λεπτό. Η τετραγωνική κεφαλή 1/2" (13 mm) με πείρο τύπου hog ring επιτρέπει την αποδοτική μεταφορά της ροπής και παρέχει άριστη συγκράτηση στα καρυδάκια. Η ροπή ξεσφίγματος έως και 1625 Nm εξασφαλίζει την αφαίρεση και των πιο σφιχτών μπουλονιών. Διαθέτει άνετη λαβή XR από καουτσούκ και διακόπτη για μεγαλύτερη άνεση και μέγιστο έλεγχο κατά την εφαρμογή, Φωτεινό λευκό LED με λειτουργία καθυστέρησης για βελτιωμένη ορατότητα και λειτουργία φακού. | 1 | 404,00 € |
|  | DCF899P2-QW BRUSHLESS | 5035048548011 | 18V | 18V XR ΜΠΟΥΛΟΝΟΚΛΕΙΔΟ ΥΨΗΛΗΣ ΡΟΠΗΣ BRUSHLESS 1/2" - 2 X 5,0Ah Κλειδί υψηλής ροπής χωρίς ψήκτρεις XR Li-Ion 18V τελευταίας γενιάς με τεχνολογία μπαταρίας Li-Ion XR 5,0Ah. Ο ισχυρός αερόψυκτος κινητήρας αποδίδει ροπή έως και 950Nm και 2400 bpm για εφαρμογές στερέωσης βαρέως τύπου. Οι 3 ρυθμίσεις ταχύτητας και ροπής επιτρέπουν την επιλογή ταχύτητας που ταιριάζει καλύτερα σε κάθε εφαρμογή. Η τετραγωνική κεφαλή 1/2" (13 mm) με πείρο συγκράτησης επιτρέπει την αποδοτική μεταφορά της ροπής και παρέχει άριστη συγκράτηση στα καρυδάκια. Η ροπή ξεσφίγματος έως και 1625 Nm εξασφαλίζει την αφαίρεση και των πιο σφιχτών μπουλονιών. Διαθέτει άνετη λαβή XR από καουτσούκ και διακόπτη για μεγαλύτερη άνεση και μέγιστο έλεγχο κατά την εφαρμογή, Φωτεινό λευκό LED με λειτουργία καθυστέρησης για βελτιωμένη ορατότητα και λειτουργία φακού. Παραδίδεται με kit TSTAK για εύκολη μεταφορά και αποθήκευση του συστήματος όταν χρησιμοποιείται με άλλα kit TSTAK. | 1 | 735,00 € |
|  | DCF902D2-QW | 5035048711033 | 12V | 12V XR 3/8" SUB ΚΟΜΠΑΚΤ ΜΠΟΥΛΟΝΟΚΛΕΙΔΟ BRUSHLESS - 2 X 2,0Ah Το «κλειδί ακριβείας» επιτρέπει τον καλύτερο έλεγχο σε λεπτές εφαρμογές. Ο αποδοτικός κινητήρας χωρίς ψήκτρεις παρέχει υψηλή απόδοση, παρατείνει τη διάρκεια ζωής του εργαλείου και καθιστά δυνατή τη σχεδίαση πολύ μικρότερου μεγέθους. Οι 3 ηλεκτρονικές ταχύτητες επιτρέπουν μεγαλύτερο έλεγχο κατά την εργασία σε εφαρμογές ακριβείας. Προσφέρει 20% μεγαλύτερη αυτονομία σε σχέση με την προηγούμενη γενιά, ενώ είναι 33 mm μικρότερο, επιτρέποντας την πρόσβαση σε ακόμα μικρότερους χώρους. Τα νέα εργαλεία και οι μπαταρίες 12V είναι 100% συμβατά με τα υπάρχοντα προϊόντα 10,8V. Βάρος: Μόνο 0,9 kg για απόλυτη φορητότητα. | 1 | 261,00 € |
|  | DCF921D2T-QW | 5035048743867 | 18V | 18V XR BL 1/2" ΚΟΜΠΑΚΤ ΜΠΟΥΛΟΝΟΚΛΕΙΔΟ, 4 ΤΑΧΥΤΗΤΩΝ (ΜΕ ΥΠΟΔΟΧΗ HOG RING) 2,0Ah TSTAK KIT Κινητήρας χωρίς ψήκτρεις με διακόπτη 4 λειτουργιών για ακριβή έλεγχο εφαρμογής. Ροπή στερέωσης: 406 Nm. Ροπή ξεσφίγματος: 610 Nm. Διαθέτει συμπαγές μήκος κεφαλής 125 mm και Υποδοχή 1/2" με πείρο τύπου Hog. Η λειτουργία ικριωμάτων προσφέρει εξαιρετικό έλεγχο εφαρμογής για τους χειριστές ικριωμάτων. Παραδίδεται με μπαταρίες 5,0Ah και φορτιστή σε θήκη TSTAK. | 1 | 445,00 € |
|  | DCF921E2T-QW | 5035048749234 | 18V | 18V XR BL 1/2" ΚΟΜΠΑΚΤ ΜΠΟΥΛΟΝΟΚΛΕΙΔΟ, 4 ΤΑΧΥΤΗΤΩΝ (ΜΕ ΥΠΟΔΟΧΗ HOG RING) POWERSTACK TSTAK KIT Κινητήρας χωρίς ψήκτρεις με διακόπτη 4 λειτουργιών για ακριβή έλεγχο εφαρμογής. Ροπή στερέωσης: 406 Nm. Ροπή ξεσφίγματος: 610 Nm. Διαθέτει συμπαγές μήκος κεφαλής 125 mm και Αμόνι 1/2" με δακτύλιο τύπου Hog. Η λειτουργία ικριωμάτων προσφέρει εξαιρετικό έλεγχο εφαρμογής σε χειριστές ικριωμάτων. Παραδίδεται με τα ΝΕΑ πακέτα μπαταριών Compact PowerStack και φορτιστή σε θήκη TSTAK. | 1 | 597,00 € |
|  | DCF921P2G-QW | 5035048743713 | 18V | 18V XR ΚΟΜΠΑΚΤ ΜΠΟΥΛΟΝΟΚΛΕΙΔΟ BRUSHLESS ΜΕ ΥΠΟΔΟΧΗ HOG RING 1/2" - 2 X 5,0Ah AUTOMOTIVE Κινητήρας χωρίς ψήκτρεις με διακόπτη 4 λειτουργιών για ακριβή έλεγχο εφαρμογής. Ροπή στερέωσης: 406 Nm. Ροπή ξεσφίγματος: 610 Nm. Διαθέτει συμπαγές μήκος κεφαλής 125 mm και Αμόνι 1/2" με πείρο τύπου Hog. Η λειτουργία ικριωμάτων προσφέρει εξαιρετικό έλεγχο εφαρμογής σε χειριστές ικριωμάτων. Παραδίδεται με προστατευτικό κάλυμμα και δίσκο αποθήκευσης αφρού αυτοκινητού, Μπαταρίες ενισχυμένου νάιλον με ίνες γυαλιού 5,0Ah και φορτιστή. | 1 | 588,00 € |

| | ΚΩΔΙΚΟΣ | BARCODE | ΙΣΧΥΣ | ΠΕΡΙΓΡΑΦΗ | MASTERPACK | ΤΙΜΗ ΜΕ ΦΠΑ |
|---|----------------------------------|---------------|--------|--|------------|-------------|
|  | DCF921P2T-QW | 5035048743744 | 18V | XR 18V 1/2"/406 Nm ΚΡΟΥΣΤΙΚΟ ΚΛΕΙΔΙ BRUSHLESS ΜΕ ΔΑΚΤΥΛΙΟ ΣΥΓΚΡΑΤΗΣΗΣ, ΜΕ 2 ΜΠΑΤΑΡΙΕΣ ΙΟΝΤΩΝ ΛΙΘΙΟΥ 5,0Ah ΚΑΙ ΘΗΚΗ ΜΕΤΑΦΟΡΑΣ ΤΣΤΑΚ Ο κινητήρας χωρίς ψήκτρες, για αυξημένη αντοχή, αποδίδει ροπή έως 406 Nm για βιδώματα υψηλής απόδοσης και ροπή έως 610Nm ώστε να διασφαλίζεται η αφαίρεση και των πιο σφιχτών βιδών. Διαθέτει επιλογή 4 λειτουργιών (χαμηλό, ακριβείας, υψηλό και συναρμολόγηση ικρωμάτων) για καλύτερο έλεγχο των εφαρμογών στερέωσης, μειώνοντας τον κίνδυνο πρόκλησης ζημιών σε υλικά, βοηθήματα και εξαρτήματα. Είναι πιο συμπαγές σε σχέση με την προηγούμενη σειρά, με μήκος μόλις 125 mm. | 1 | 529,00 € |
|  | DCF923P2G-QW BRUSHLESS | 5035048743898 | 18V | 18V XR BL 3/8" ΚΟΜΠΑΚΤ ΜΠΟΥΛΟΝΟΚΛΕΙΔΟ, 4 ΤΑΧΥΤΗΤΩΝ (ΜΕ ΥΠΟΔΟΧΗ HOG RING) 5,0Ah GFN AUTO KIT Κινητήρας χωρίς ψήκτρες με διακόπτη 4 λειτουργιών για ακριβή έλεγχο εφαρμογής. Ροπή στερέωσης: 406 Nm. Ροπή ξεσφίγματος: 610 Nm. Διαθέτει συμπαγές μήκος κεφαλής 125 mm και Υποδοχή 3/8" με πείρο τύπου Hog. Η λειτουργία Soft Joint Mode προσφέρει ταχύτερη εφαρμογή για συνδέσμους που τοποθετούνται σε ξύλο. Παραδίδεται με προστατευτικό κάλυμμα και δίσκο αποθήκευσης αφρού αυτοκινήτου και Μπαταρίες ενιαχόμενου νάιλον με ίνες γυαλιού 5,0Ah και φορτιστή. | 1 | 573,00 € |
| ΠΕΡΙΣΤΡΟΦΙΚΑ ΔΡΑΠΑΝΑ | | | | | | |
|  | DWD014S-QS | 5035048269299 | 550W | 10ΧΙΛ. 0-2800 ΣΤΡ/ΛΕΠΤΟ ΔΡΑΠΑΝΟ ΜΕ ΤΣΟΚ ΧΩΡΙΣ ΚΛΕΙΔΙ Μικρό βάρος, Σχεδιασμός κόμπακτ, Τσοκ με αναστολέα χωρίς κλειδί Διακόπτης με ρυθμίσεις ταχύτητας, Κουμπί Lock-on δίνει στον χρήστη την δυνατότητα να έχει το εργαλείο σε διαρκή λειτουργία σε ανάλογες εφαρμογές | 4 | 134,00 € |
|  | DWD112S-QS | 5035048232620 | 701W | 701W ΠΕΡΙΣΤΡΟΦΙΚΟ ΔΡΑΠΑΝΟ ΜΕ ΑΥΤΟΜΑΤΟ ΤΣΟΚ 10mm Ισχύς εισόδου 701W, Ικανότητα τσοκ 1.0-10mm, Μέγιστη ροπή 10.9Nm, Ταχύτητα χωρίς φορτίο 0-2500 στροφές/λεπτό, Βάρος 1.8kg, Αποδιδόμενη ισχύς 358W, Μέγ. ικανότητα διάτρησης [Ξύλο] 25mm, Μέγ. ικανότητα διάτρησης [Χάλυβα] 10mm | 5 | 133,00 € |
|  | D21441-QS | 5035048153536 | 770W | 770W - 2 ΤΑΧΥΤΗΤΩΝ ΠΕΡΙΣΤΡΟΦΙΚΟ ΔΡΑΠΑΝΟ ΜΕ ΣΥΜΠΛΕΚΤΗ Κιβώτιο δύο ταχυτήτων για αυξημένη ροπή, Ιδανικό για χρήση σε βαριές μεταλλικές κατασκευές. Περιλαμβάνει: Ρυθμιστής βάθους, Πλευρική λαβή πολλών θέσεων | 1 | 332,00 € |
| ΑΝΑΔΕΥΤΗΡΑΣ | | | | | | |
|  | DWD241-QS | 5035048706701 | 1.800W | ΗΛΕΚΤΡΙΚΟΣ ΑΝΑΔΕΥΤΗΡΑΣ 1800W Ισχυρός κινητήρας για χειρισμό πιο παχύρευστων υλικών, 3 ταχύτητες για καλύτερο έλεγχο και καλύτερη απόδοση, Ισχύς 1800W, Ταχύτητα χωρίς φορτίο 225-400/550/785 στροφές/λεπτό, Βάρος 6.3kg | 1 | 410,00 € |



























































| | ΚΩΔΙΚΟΣ | BARCODE | ΙΣΧΥΣ | ΠΕΡΙΓΡΑΦΗ | MASTERPACK | ΤΙΜΗ ΜΕ ΦΠΑ |
|---|--|---------------|-------|---|------------|-------------|
| ΜΑΓΝΗΤΙΚΟ ΔΡΑΠΑΝΟ | | | | | | |
|  | DWE1622K-QS | 5035048402238 | 1200W | 1200W ΜΑΓΝΗΤΙΚΟ ΔΡΑΠΑΝΟ 2 ΤΑΧΥΤΗΤΩΝ ΜΕ ΙΚΑΝΟΤΗΤΑ ΔΙΑΤΡΗΣΗΣ 50mm, Ισχύς εισόδου 1200W, Ταχύτητα χωρίς φορτίο 300/450 στροφές/λεπτό, Συγκράτηση κοπήρα 19mm, Μέγιστο βάθος κοπής με κοπήρες 50mm, Μέγιστη διάμετρος κοπής με κοπήρες 50mm, Δύναμη πίεσης κεφαλής 317kg, Δύναμη σύσφιξης μαγνήτη 3800N, Διαδρομή κεφαλής 147mm, Βάρος 14.55kg, Περιλαμβάνει: Τσοκ γρήγορης σύνδεσης – αποσύνδεσης κοπήρα, Δεξαμενή με λιπαντικό υγρό, Περιστροφική λαβή προώθησης κεφαλής, Προφυλακτήρα διάτρησης, Ιμάντα ασφαλείας, Ανθεκτική θήκη μεταφοράς, 16mm τσοκ & αντάπτορα | 1 | 1.646,00 € |
| ΚΡΟΥΣΤΙΚΑ ΔΡΑΠΑΝΑ | | | | | | |
|  | DWD024S-QS | 5035048268193 | 701W | 701 WATT 13ΧΙΛ. ΚΡΟΥΣΤΙΚΟ ΔΡΑΠΑΝΟ ΜΕ ΑΥΤΟΜΑΤΟ ΤΣΟΚ Ελαστική πίσω λαβή, Σχεδιασμός κόμπακτ, Κουμπί Lock-on, Τσοκ με αναστολέα, χωρίς κλειδί, για γρήγορη και εύκολη εναλλαγή εξαρτημάτων, Ευαίσθητος διακόπτης σκανδάλης, Μικρό βάρος διασφαλίζει την ευκολία στην χρήση και μειώνει την κόπωση του χρήστη. Περιλαμβάνει: Πλευρική λαβή πολλών θέσεων, Στοπ βάρους, Τσοκ χωρίς κλειδί | 5 | 132,00 € |
|  | DWD024KS-QS | 5035048268209 | 701W | 701W ΠΕΡΙΣΤΡΟΦΙΚΟ-ΚΡΟΥΣΤΙΚΟ ΔΡΑΠΑΝΟ ΜΕ, ΑΥΤΟΜΑΤΟ ΤΣΟΚ 13mm Ισχύς εισόδου 701W, Ικανότητα τσοκ 1.5-13mm, Μέγιστη ροπή 8.6Nm, Ταχύτητα χωρίς φορτίο 0-2800 στροφές/λεπτό, Μέγ. ικανότητα διάτρησης: [Ξύλο] 25mm, [Χάλυβα] 13mm, [Μπετόν] 16mm, Κρούσεις ανά λεπτό 0-47600brm, Αποδιδόμενη ισχύς 302W, Βάρος 1.82kg, Περιλαμβάνει: Τσοκ χωρίς κλειδί, Πλευρική λαβή πολλών θέσεων, Στοπ βάρους, Ανθεκτική θήκη μεταφοράς | 5 | 139,00 € |
|  | DWD522KS-QS | 5035048305393 | 950W | 950 WATT 2 ΤΑΧΥΤΗΤΩΝ ΚΡΟΥΣΤΙΚΟ ΔΡΑΠΑΝΟ Κιβώτιο δύο ταχυτήτων για βελτιωμένη ευχρηστία, Καινοτόμο κολάρο επιλογής λειτουργιών, Μέγ.ικανότητα διάτρησης (Ξύλο) 40.0 χιλ., Μέγ. ικανότητα διάτρησης (Μέταλλο) 13.0 χιλ., Μέγ. ικανότητα διάτρησης (Δομικά υλικά) 20.0 χιλ., Μέγιστη ροπή 40Nm, Ταχύτητα χωρίς φορτίο 0-1250 / 0-3500 rpm, Κρούσεις ανά λεπτό 0-56000 brm, Ισχύς εισόδου 950W, Αποδιδόμενη ισχύς 415W, Ικανότητα τσοκ 13 χιλ., Πλήθος ταχυτήτων 2, Βάρος 2.8kg. Περιλαμβάνει: Πλευρική λαβή πολλών θέσεων, Ρυθμιστής βάρους, Ανθεκτική θήκη μεταφοράς | 1 | 288,00 € |
|  | DWD524KS-QS | 5035048305256 | 1100W | 1100W ΚΡΟΥΣΤΙΚΟ ΔΡΑΠΑΝΟ ΜΕ ΑΥΤΟΜΑΤΟ ΤΣΟΚ 13mm Ικανότητα τσοκ 1.5-13mm, Ισχύς εισόδου 1100W, Αποδιδόμενη ισχύς 540W, Μέγιστη ροπή 40/20Nm, Μέγ. ικανότητα διάτρησης [Ξύλο] 40mm, Μέγ. ικανότητα διάτρησης [Χάλυβα] 13mm, Μέγ. ικανότητα διάτρησης [Μπετόν] 22mm, Ταχύτητα χωρίς φορτίο 0-1250 0-3500 στροφές/λεπτό, Κρούσεις ανά λεπτό 0-56000brm, Σπείρωμα άξονα 1/2" X 20 U.N.F, Βάρος 2.8kg, Περιλαμβάνει: Πλευρική λαβή πολλών θέσεων, Ανθεκτική θήκη μεταφοράς | 1 | 318,00 € |
|  | DWD530KS-QS  7,0 m / s ² | 5035048305423 | 1300W | 1300 WATT 2 ΤΑΧΥΤΗΤΩΝ ΚΡΟΥΣΤΙΚΟ ΔΡΑΠΑΝΟ Ηλεκτρομηχανικός συμπλέκτης, Βελτιωμένη απόδοση διάτρησης από τον νέο ισχυρό κινητήρα στις εφαρμογές βαρέως τύπου, Βαρέως τύπου 13χιλ. αυτόματο τσοκ επιτρέπει την γρήγορη αλλαγή τρυπανιών, Καινοτόμο κολάρο επιλογής λειτουργιών, Ευαίσθητος διακόπτης ρύθμισης της ταχύτητας, Κιβώτιο δύο ταχυτήτων, προστασία υπέρτασης και υπερφόρτωσης | 1 | 395,00 € |

| | ΚΩΔΙΚΟΣ | BARCODE | ΙΣΧΥΣ | ΠΕΡΙΓΡΑΦΗ | MASTERPACK | ΤΙΜΗ ΜΕ ΦΠΑ |
|---|-----------|---------------|-------|---|------------|-------------|
| ΚΟΦΤΗΣ ΠΛΑΚΙΔΙΩΝ | | | | | | |
|  | DWC410-QS | 5035048296363 | 1300W | ΦΟΡΗΤΟΣ ΚΟΦΤΗΣ ΠΛΑΚΙΔΙΩΝ ΥΓΡΗΣ ΚΟΠΗΣ 110mm 1300W Κουμπί κλειδώματος διακόπτη, Σωλήνας νερού και ρυθμιζόμενο ακροφύσιο Πέλαμα ρυθμιζόμενου ύψους, Εσωτερική Διάμετρος Δίσκου 20.0 χιλ., Ταχύτητα χωρίς φορτίο 13000.0 rpm, Βάθος κοπής 34.0 χιλ., Διάμετρος Δίσκου 110.0 χιλ., Βάρος 3.0kg. Περιλαμβάνει: Σωλήνας νερού, Δίσκος 110mm υγρής/ξηράς κοπής με αιχμές διαμαντιού, Εργαλεία για αλλαγή δίσκου | 4 | 257,00 € |



ΠΙΣΤΟΛΕΤΑ 2021

| | | ΒΕΛΤΙΣΤΗ ΑΠΟΔΟΣΗ | ΔΙΑΤΡΗΣΗ ΣΕ ΣΚΥΡΟΔΕΜΑ | | | | | | | | | | | | | | | | | | | | | | | | | | | | |
|------------|----------|--------------------|-----------------------|---|----|----|----|----|----|----|----|----|----|----|----|----|----|----|----|----|----|----|----|----|----|-----|-------|---|---|---|---|
| | | ΔΙΑΜΕΤΡΟΣ | 6 | 8 | 10 | 12 | 14 | 16 | 18 | 20 | 22 | 24 | 26 | 28 | 30 | 32 | 35 | 36 | 38 | 40 | 42 | 45 | 48 | 50 | 52 | <65 | 65-80 | | | | |
| ΑΣΥΡΜΑΤΟ | SDS-Plus | DCH253 | ● | ● | ● | ● | ● | ● | ● | ● | ● | ● | | | | | | | | | | | | | | | | | | | |
| | | DCH273 | ● | ● | ● | ● | ● | ● | ● | ● | ● | ● | ● | | | | | | | | | | | | | | | | | | |
| | | DCH274 | ● | ● | ● | ● | ● | ● | ● | ● | ● | ● | ● | | | | | | | | | | | | | | | | | | |
| | | DCH133 | ● | ● | ● | ● | ● | ● | ● | ● | ● | ● | ● | ● | | | | | | | | | | | | | ● | | | | |
| | | DCH323 | ● | ● | ● | ● | ● | ● | ● | ● | ● | ● | ● | ● | ● | ● | | | | | | | | | | | | ● | ● | | |
| | | DCH333 | ● | ● | ● | ● | ● | ● | ● | ● | ● | ● | ● | ● | ● | ● | ● | | | | | | | | | | | ● | ● | | |
| | SDS-Max | DCH481 | | | | ● | ● | ● | ● | ● | ● | ● | ● | ● | ● | ● | ● | ● | ● | ● | ● | ● | ● | | | | ● | ● | | | |
| | | DCH614 | | | | ● | ● | ● | ● | ● | ● | ● | ● | ● | ● | ● | ● | ● | ● | ● | ● | ● | ● | ● | | | ● | ● | | | |
| | | DCH733 | | | | ● | ● | ● | ● | ● | ● | ● | ● | ● | ● | ● | ● | ● | ● | ● | ● | ● | ● | ● | ● | | | ● | ● | | |
| | | DCH773 | | | | ● | ● | ● | ● | ● | ● | ● | ● | ● | ● | ● | ● | ● | ● | ● | ● | ● | ● | ● | ● | ● | | | ● | ● | |
| ΜΕ ΚΑΛΩΔΙΟ | SDS-Plus | Συνδυασμένα Σφυριά | D25033 | ● | ● | ● | ● | ● | ● | ● | ● | ● | ● | | | | | | | | | | | | | | ● | | | | |
| | | | D25133 | ● | ● | ● | ● | ● | ● | ● | ● | ● | ● | ● | ● | | | | | | | | | | | | | | ● | | |
| | | | D25144 | ● | ● | ● | ● | ● | ● | ● | ● | ● | ● | ● | ● | ● | | | | | | | | | | | | | ● | | |
| | | | D25333 | ● | ● | ● | ● | ● | ● | ● | ● | ● | ● | ● | ● | ● | ● | | | | | | | | | | | | ● | ● | |
| | | | D25334 | ● | ● | ● | ● | ● | ● | ● | ● | ● | ● | ● | ● | ● | ● | ● | | | | | | | | | | | ● | ● | |
| | | | D25413 | ● | ● | ● | ● | ● | ● | ● | ● | ● | ● | ● | ● | ● | ● | ● | ● | | | | | | | | | | | ● | ● |
| | | | D25414 | ● | ● | ● | ● | ● | ● | ● | ● | ● | ● | ● | ● | ● | ● | ● | ● | ● | | | | | | | | | | ● | ● |
| | SDS-Max | Συνδυασμένα Σφυριά | D25481 | | | | ● | ● | ● | ● | ● | ● | ● | ● | ● | ● | ● | ● | ● | ● | ● | ● | ● | ● | | | | ● | ● | | |
| | | | D25614 | | | | ● | ● | ● | ● | ● | ● | ● | ● | ● | ● | ● | ● | ● | ● | ● | ● | ● | ● | ● | ● | | | ● | ● | |
| | | | D25733 | | | | ● | ● | ● | ● | ● | ● | ● | ● | ● | ● | ● | ● | ● | ● | ● | ● | ● | ● | ● | ● | ● | | | ● | ● |
| D25773 | | | | | | ● | ● | ● | ● | ● | ● | ● | ● | ● | ● | ● | ● | ● | ● | ● | ● | ● | ● | ● | ● | ● | ● | | | ● | ● |

| ΚΕΦΑΛΗ ΔΙΑΤΡΗΣΗΣ | | | | ΕΠΙΠΛΕΟΝ ΠΛΗΡΟΦΟΡΙΕΣ | | | | | | | | | |
|---|---|---|---|----------------------|-------------|----------|----------|----------|---------|-----------------------|-------------|----------------------|---|
| 80-90 | 90-100 | 100-125 | 125-150 | ΙΣΧΥΣ | ΑΜΠΕΡ / ΩΡΑ | ΕΝΕΡΓΕΙΑ | ΚΡΟΥΣΕΙΣ | ΤΑΧΥΤΗΤΑ | ΒΑΡΟΣ | ΔΟΝΗΣΗ | ΛΕΙΤΟΥΡΓΙΕΣ | ΚΑΤΕΥΘΥΝΣΗ ΕΦΑΡΜΟΓΗΣ | ΧΑΡΑΚΤΗΡΙΣΤΙΚΑ |
| | | | | 18V | 4 | 2,1J | 4600 ipm | 1100 rpm | 2,5 kg | 6,6 m/s ² | 3 | ↑ ↓ |  |
| | | | | 18V | 5 | 2,1J | 4600 ipm | 1100 rpm | 2,5 kg | 6,6 m/s ² | 3 | ↑ ↓ |  |
| | | | | 18V | 5 | 2,1J | 4600 ipm | 1100 rpm | 2,5 kg | 6,6 m/s ² | 3 | ↑ ↓ |   |
| | | | | 18V | 4 | 2,6J | 5680 ipm | 1550 rpm | 2,3 kg | 14,5 m/s ² | 3 | ↑ ↓ | |
| | | | | 54V | 6 | 2,8J | 4390 ipm | 980 rpm | 3,6 kg | 7,5 m/s ² | 3 | ↑ ↓ |   |
| | | | | 54V | 9 | 3,5J | 4480 ipm | 1000 rpm | 3,7 kg | 7,5 m/s ² | 3 | ↑ ↓ |   |
|  |  | | | 54V | 9 | 6,1J | 3150 ipm | 540 rpm | 5,4 kg | 9,4 m/s ² | 3 | ↓ |   |
|  |  | | | 54V | 9 | 10,5J | 2900 ipm | 380 rpm | 6,8 kg | 8,8 m/s ² | 2 | ↓ |   |
|  |  |  | | 54V | 9 | 13,3J | 2705 ipm | 355 rpm | 9,8 kg | 9,0 m/s ² | 2 | ↓ |   |
|  |  |  |  | 54V | 12 | 19,4J | 2210 ipm | 290 rpm | 10,9 kg | 10,1 m/s ² | 2 | ↓ |   |
| | | | | 710W | - | 2,0J | 5680 ipm | 1550 rpm | 2,5 kg | 13,6 m/s ² | 3 | ↑ ↓ | |
| | | | | 800W | - | 2,6J | 5500 ipm | 1550 rpm | 2,6 kg | 15,4 m/s ² | 3 | ↑ ↓ | |
| | | | | 900W | - | 3,0J | 5350 ipm | 1450 rpm | 3,1 kg | 14,9 m/s ² | 3 | ↑ ↓ |  |
| | | | | 950W | - | 3,5J | 5200 ipm | 1150 rpm | 3,7 kg | 6,9 m/s ² | 3 | ↑ ↓ |  |
| | | | | 950W | - | 3,5J | 5200 ipm | 1150 rpm | 3,7 kg | 6,9 m/s ² | 3 | ↑ ↓ |   |
|  |  |  | | 1000W | - | 4,2J | 4700 ipm | 820 rpm | 4,2 kg | 8,2 m/s ² | 3 | ↑ ↓ |  |
|  |  |  | | 1000W | - | 4,2J | 4700 ipm | 820 rpm | 4,2 kg | 8,2 m/s ² | 3 | ↑ ↓ |   |
|  |  | | | 1050W | - | 6,1J | 3150 ipm | 540 rpm | 5,9 kg | 9,4 m/s ² | 3 | ↓ |  |
|  |  | | | 1350W | - | 10,5J | 2900 ipm | 380 rpm | 7,8 kg | 8,9 m/s ² | 2 | ↓ |   |
|  |  |  | | 1600W | - | 13,3J | 2705 ipm | 355 rpm | 9,3 kg | 9,6 m/s ² | 2 | ↓ |   |
|  |  |  |  | 1700W | - | 19,4J | 2210 ipm | 290 rpm | 10,5 kg | 9,6 m/s ² | 2 | ↓ |   |

**PERFORM
PROTECT™**

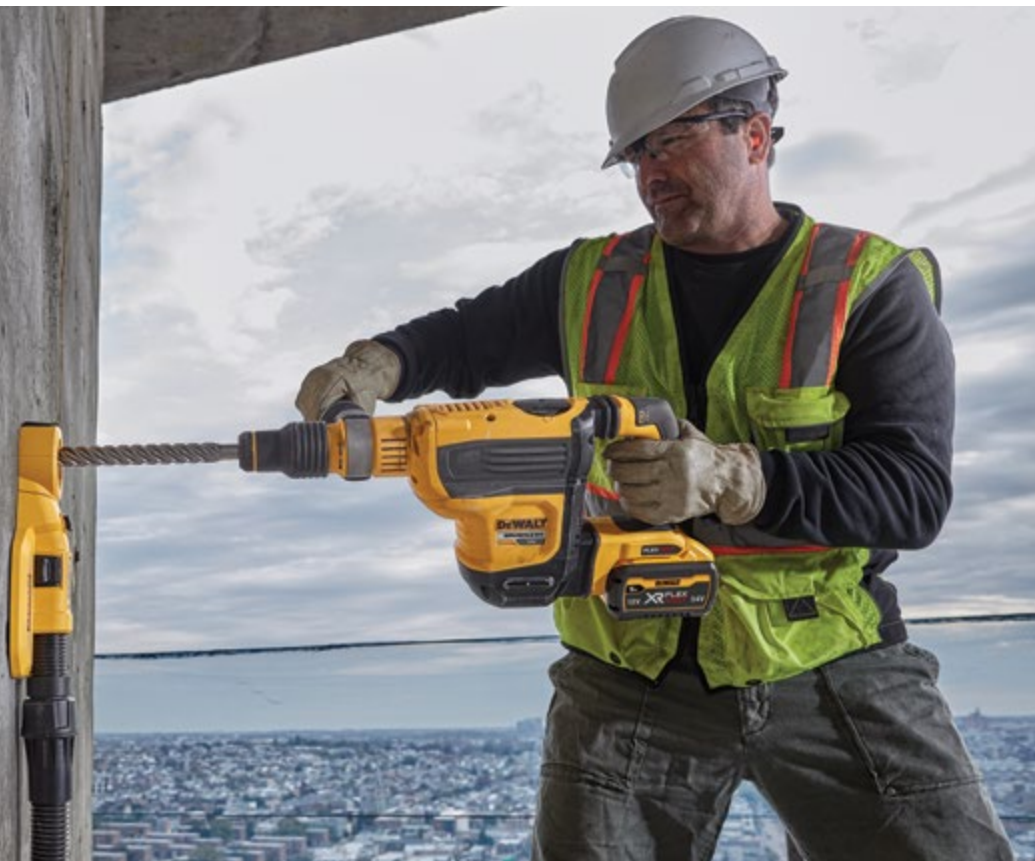







ΕΠΙΠΛΕΟΝ ΠΛΗΡΟΦΟΡΙΕΣ

| ΙΣΧΥΣ | ΕΝΕΡΓΕΙΑ | ΚΡΟΥΣΕΙΣ | ΒΑΡΟΣ | ΔΟΝΗΣΗ | ΚΑΤΕΥΘΥΝΣΗ ΕΦΑΡΜΟΓΗΣ | ΧΑΡΑΚΤΗΡΙΣΤΙΚΑ |
|-------|----------|-----------------|---------|----------------------|----------------------|----------------|
| 1050W | 7,1J | 3150 ipm | 5,6 kg | 8,5 m/s ² | ↕ ↔ ↗ | |
| 1350W | 10,5J | 1450 - 2900 ipm | 7,4 kg | 8,7 m/s ² | ↕ ↔ ↗ | |
| 1600W | 13,3J | 1350 - 2705 ipm | 8,8 kg | 9,7 m/s ² | ↕ ↔ | |
| 1500W | 17,9J | 2040 ipm | 9,9 kg | 12 m/s ² | ↕ ↔ | |
| 1550W | 19,0J | 1050 - 2100 ipm | 10,5 kg | 7,5 m/s ² | ↕ ↔ | |
| 1600W | 22,5J | 1620 ipm | 13,8 kg | 8,8 m/s ² | ↕ ↔ | |
| 1600W | 35J | 1450 ipm | 18,4 kg | 6,8 m/s ² | ↕ ↔ | |
| 1600W | 35J | 1450 ipm | 16,9 kg | 6,8 m/s ² | ↕ ↔ | |
| 2100W | 62J | 960 ipm | 31 kg | 4,8 m/s ² | ↕ ↔ | |

| | ΚΩΔΙΚΟΣ | BARCODE | ΙΣΧΥΣ | ΠΕΡΙΓΡΑΦΗ | MASTERPACK | ΤΙΜΗ ΜΕ ΦΠΑ |
|---|--|---------------|-------|---|------------|-------------|
| ΠΙΣΤΟΛΕΤΑ ΡΕΥΜΑΤΟΣ | | | | | | |
| ΠΙΣΤΟΛΕΤΑ | | | | | | |
|  | D25033K-QS | 5035048546888 | 710W | 2.0KG 710W ΠΙΣΤΟΛΕΤΟ SDS-PLUS 22mm 3ΩΝ ΛΕΙΤΟΥΡΓΙΩΝ 2.0J Ισχύς εισόδου 710W, Αποδιδόμενη ισχύς 590W, Ταχύτητα χωρίς φορτίο 0-1550rpm, Κρούσεις ανά λεπτό 0-5680bpm, Κρουστική ενέργεια 2.0J, Μέγ. ικανότητα διάτρησης: [Μπετόν] 22mm, Μέγ. ικανότητα διάτρησης [Τρυπάνι πυρήνα] 50mm, [Ξύλο] 30mm, [Μέταλλο] 13mm, Βάρος 2.5kg, Περιλαμβάνει: Πλευρική λαβή πολλών θέσεων, Ρυθμιστή βάθους, Ανθεκτική θήκη μεταφοράς | 2 | 230,00 € |
|  | D25133K-QS | 5035048546925 | 800W | 2.0KG 800W ΠΙΣΤΟΛΕΤΟ SDS-PLUS 26mm 3ΩΝ ΛΕΙΤΟΥΡΓΙΩΝ 2.6J Ταχύτητα χωρίς φορτίο 0-1500rpm, Κρούσεις ανά λεπτό 0-5500bpm, Κρουστική ενέργεια 2.6J, Μέγ. ικανότητα διάτρησης [Μπετόν] 26mm, Μέγ. ικανότητα διάτρησης [Τρυπάνι πυρήνα] 50mm, Μέγ. ικανότητα διάτρησης [Ξύλο] 30mm, Μέγ. ικανότητα διάτρησης [Μέταλλο] 13mm, Ισχύς εισόδου 800W, Αποδιδόμενη ισχύς 640W, Βάρος 2.5kg, Περιλαμβάνει: Πλευρική λαβή πολλών θέσεων, Ρυθμιστή βάθους, Θήκη μεταφοράς βαρέως τύπου | 4 | 262,00 € |
|  | D25134K-QS | 5035048546963 | 800W | 3.0KG 800W ΠΙΣΤΟΛΕΤΟ SDS-PLUS 3 ΛΕΙΤΟΥΡΓΙΩΝ 26mm ΜΕ ΑΥΤΟΜΑΤΟ ΤΣΟΚ 2.8J Τύπος τσοκ SDS-Plus, Ισχύς εισόδου 800W, Αποδιδόμενη ισχύς 640W, Κρουστική Ενέργεια 2.8J, Ταχύτητα χωρίς φορτίο 0-1500 στρ./λεπτό, Κρούσεις ανά λεπτό 0-5540bpm, Μέγ.ικανότητα διάτρησης [Μπετόν] 26 χιλ., Μέγ.ικανότητα διάτρησης [Τρυπάνι πυρήνα] 65 χιλ., Μέγ.ικανότητα διάτρησης [Ξύλο] 30 χιλ., Μέγ.ικανότητα διάτρησης [Μέταλλο] 13 χιλ., Βάρος 3.0 κιλά. Περιλαμβάνει: Πλευρική λαβή πολλών θέσεων, Ρυθμιστής βάθους, Θήκη μεταφοράς βαρέως τύπου, "Quick Change" αυτόματο τσοκ 13mm, DT60330-QZ Σετ με 3 καλέμια και βελόνια SDS+, DT60302-QZ Σετ με τρυπάνια SDS+ 6ΤΕΜ | 1 | 294,00 € |
|  | D25144K-QS | 5035048547007 | 900W | 3.0KG 900W ΠΙΣΤΟΛΕΤΟ SDS-PLUS 28mm 3ΩΝ ΛΕΙΤΟΥΡΓΙΩΝ ΜΕ ΑΥΤΟΜΑΤΟ ΤΣΟΚ 3.0J Ισχύς εισόδου 900W, Αποδιδόμενη ισχύς 700W, Ταχύτητα χωρίς φορτίο 0-1450rpm, Κρούσεις ανά λεπτό 0-5350bpm, Κρουστική ενέργεια 3.0J, Μέγ. ικανότητα διάτρησης: [Μπετόν] 28mm, [Τρυπάνι πυρήνα] 65mm, [Ξύλο] 30mm, [Μέταλλο] 13mm, Βάρος 3.1kg, Περιλαμβάνει: Πλευρική λαβή πολλών θέσεων, Ρυθμιστή βάθους, Ανθεκτική θήκη μεταφοράς, Αυτόματο τσοκ 13mm | 2 | 346,00 € |
|  | D25333K-QS  ACTIVE VIBRATION CONTROL  6,9 m / s ² | 5035048648650 | 950W | 3.0KG 950W ΠΙΣΤΟΛΕΤΟ SDS-PLUS 3.5J, Ισχύς εισόδου 950W Κρουστική ενέργεια 3.5J, Ταχύτητα χωρίς φορτίο 0-1150 στροφές/ λεπτό, Κρούσεις ανά λεπτό 0-5200bpm, Μέγ. ικανότητα διάτρησης [Μπετόν] 30mm, Μέγ. ικανότητα διάτρησης [Τρυπάνι πυρήνα] 65mm, Μέγ. ικανότητα διάτρησης [Ξύλο] 30mm, Μέγ. ικανότητα διάτρησης [Μέταλλο] 13mm, Βάρος 3.7kg, Περιλαμβάνει: Πλευρική λαβή πολλών θέσεων, Ανθεκτική θήκη μεταφοράς, Γάντζο ζώνης | 1 | 458,00 € |
|  | D25334K-QS  ACTIVE VIBRATION CONTROL  6,9 m / s ² | 5035048648698 | 950W | 3.0KG 950W ΠΙΣΤΟΛΕΤΟ SDS-PLUS 3.5J ΜΕ ΑΥΤΟΜΑΤΟ ΤΣΟΚ Ισχύς εισόδου 950W, Κρουστική ενέργεια 3.5J, Ταχύτητα χωρίς φορτίο 0-1150 στροφές/λεπτό, Κρούσεις ανά λεπτό 0-5200bpm, Μέγ. ικανότητα διάτρησης [Μπετόν] 30mm, Μέγ. ικανότητα διάτρησης [Τρυπάνι πυρήνα] 65mm, [Ξύλο] 30mm, [Μέταλλο] 13mm, Βάρος 3.7kg, Περιλαμβάνει: Γάντζο ζώνης, Πλευρική λαβή πολλών θέσεων, Ταχεία αλλαγή 13mm αυτόματο τσοκ, Ανθεκτική θήκη μεταφοράς | 1 | 522,00 € |
|  | D25413K-QS  ACTIVE VIBRATION CONTROL  8,2 m / s ² | 5035048441282 | 1000W | 4.0KG 1000W ΠΙΣΤΟΛΕΤΟ SDS-PLUS 32mm 3ΩΝ ΛΕΙΤΟΥΡΓΙΩΝ 4.2J Ισχύς εισόδου 1000W, Αποδιδόμενη ισχύς 450W, Ταχύτητα χωρίς φορτίο 0-820 στροφές/λεπτό, Μέγ. ικανότητα διάτρησης: [Μπετόν] 32mm, [Τρυπάνι πυρήνα] 100mm, [Ξύλο] 32mm, [Μέταλλο] 13mm, Κρούσεις ανά λεπτό 0-4700, Κρουστική ενέργεια 4.2J, Βάρος 4.2kg, Περιλαμβάνει: Πλευρική λαβή πολλών θέσεων, Ανθεκτική θήκη μεταφοράς | 1 | 736,00 € |



| | ΚΩΔΙΚΟΣ | BARCODE | ΙΣΧΥΣ | ΠΕΡΙΓΡΑΦΗ | MASTERPACK | ΤΙΜΗ ΜΕ ΦΠΑ |
|---|--|---------------|-------|---|------------|-------------|
| ΠΙΣΤΟΛΕΤΑ SDS-PLUS | | | | | | |
|  | D25430K-QS   7,1 m/s ² | 5035048441725 | 1000W | 4.0KG 1000W ΠΙΣΤΟΛΕΤΟ SDS-PLUS 4.2J ΜΕ ΑΝΤΙΚΡΑΔΑΣΜΙΚΗ ΛΑΒΗ AVC 2 ΤΑΧΥΤΗΤΩΝ, Ισχύς εισόδου 1000W, Αποδιδόμενη ισχύς 450W, Κρούσεις ανά λεπτό 0-4700brpm, Κρουστική ενέργεια 4.2J, Βάρος 4.0kg, Περιλαμβάνει: Πλευρική λαβή πολλών θέσεων, Ανθεκτική θήκη μεταφοράς | 1 | 608,00 € |
|  | D25134KP-QS | 5035048640111 | 800W | 3 KG 800W ΠΙΣΤΟΛΕΤΟ SDS-PLUS 3 ΛΕΙΤΟΥΡΓΙΩΝ 26 MM ΜΕ ΑΥΤΟΜΑΤΟ ΤΣΟΚ 2,8 J Τύπος τσοκ: SDS-Plus. Ισχύς εισόδου: 800W. Αποδιδόμενη ισχύς: 640W. Κρουστική Ενέργεια: 2,8J. Ταχύτητα χωρίς φορτίο: 0-1500 rpm. Κρούσεις ανά λεπτό: 0-5540 brpm. Μέγιστη ικανότητα διάτρησης: Δομικά υλικά - 26 mm, Τρυπάνι πυρίνα - 65 mm, Ξύλο - 30 mm, Μέταλλο - 13 mm. Βάρος: 3 kg. Περιλαμβάνει: Πλευρική λαβή πολλών θέσεων, Ρυθμιστή βάθους, "Quick Change" αυτόματο τσοκ 13 mm, Θήκη μεταφοράς TSTAK. | 1 | 313,00 € |
|  | D25417KT-QS | 5035048700389 | 1000W | 4 KG 1000W ΠΙΣΤΟΛΕΤΟ SDS-PLUS 32 MM 3 ΛΕΙΤΟΥΡΓΙΩΝ 4,2 J Ισχύς εισόδου: 1000W. Αποδιδόμενη ισχύς: 680W. Κρουστική ενέργεια: 4,2 J. Κρούσεις ανά λεπτό: 0-4700 brpm. Ταχύτητα χωρίς φορτίο: 0-820 rpm. Μέγιστη ικανότητα διάτρησης: Δομικά υλικά - 32 mm, Τρυπάνι πυρίνα - 100 mm, Ξύλο - 32 mm, Μέταλλο - 13mm. Βάρος 4,2 kg. Περιλαμβάνει: 2 τρυπάνια επίπεδης ξυλείας, 4 τρυπάνια ξύλου brad point, Πλευρική λαβή πολλαπλών θέσεων, 2 τρυπάνια SDS+, Σμίλη, 4 τρυπάνια HSS, Γυαλιά ασφαλείας, Γάντια, Αφαιρούμενο τσοκ 3 σιαγόνων γρήγορης απελευθέρωσης, Αφαιρούμενη βάση εργαλείων SDS+ γρήγορης αποδέσμευσης, Αφαιρούμενο τσοκ 3 σιαγόνων γρήγορης απελευθέρωσης, Θήκη μεταφοράς TSTAK. | 1 | 772,00 € |
|  | DCH283P2-QW  | 5035048648629 | 18V | ΠΙΣΤΟΛΕΤΟ BRUSHLESS XR 18V SDS-PLUS 2,8 J ME 2 ΜΠΑΤΑΡΙΕΣ ΙΟΝΤΩΝ ΛΙΘΙΟΥ 5,0Ah ΚΑΙ ΘΗΚΗ ΜΕΤΑΦΟΡΑΣ TSTAK VI Κινητήρας χωρίς ψήκτρες και μπαταρία 18V XR ιόντων λιθίου 5,0Ah για μεγάλη διάρκεια ζωής και μέγιστη αυτονομία. Προσφέρει το χαμηλότερο επίπεδο κραδασμών στην κατηγορία του: 8,5 m/s ² ελαχιστοποιώντας την καταπόνηση του χρήστη και αυξάνοντας τον χρόνο παραγωγικότητας. Έχει τις κορυφαίες επιδόσεις στην κατηγορία που εγγυώνται 74 σπές υψηλής ταχύτητας (Ø 10 mm x 80 mm) ανά φόρτιση. Διαθέτει stop περιστροφής για ελαφρές εφαρμογές σμίλευσης σε γύψο και πλακάκια και stop κρούσης για διάτρηση ξύλου, κεραμικών ή μετάλλων και Φωτεινό λευκό φως LED με δυνατότητα καθυστέρησης για βελτιωμένη ορατότητα και λειτουργικότητα. | 1 | 894,00 € |

ΤΡΥΠΑΝΙΑ XLR[®] SDS-MAX









- Τα κομμάτια XLR[®] προσφέρουν ανώτερη και πιο αποτελεσματική διάτρηση, διατηρώντας τη βέλτιστη διάτρηση για όσο το δυνατόν περισσότερο.
- Το άκρο με τις 4 λεπίδες διευκολύνει την τέλεια διάτρηση και η σπείρα 4 αυλακώσεων μεγιστοποιεί την αφαίρεση των υπολειμμάτων για γρήγορη διάτρηση και καθαρές σπές, επεκτείνοντας την ενέργεια κρούσης και μειώνοντας τους κραδασμούς.
- Διατίθεται σε διαφορετικές διαμέτρους από 16mm έως 42mm και μήκη μεταξύ 340mm και 920mm.









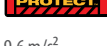







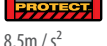

XLR[®]
PERFORM PROTECT













Για την πλήρη γκάμα των Κεφαλών διάτρησης XLR[®] SDS-MAX, συμβουλευτείτε τη σελίδα 127

ΠΙΣΤΟΛΕΤΑ SDS-MAX









| | ΚΩΔΙΚΟΣ | BARCODE | ΙΣΧΥΣ | ΠΕΡΙΓΡΑΦΗ | MASTERPACK | ΤΙΜΗ ΜΕ ΦΠΑ |
|---|--|---------------|-------|---|------------|-------------|
|  | D25481K-QS  ACTIVE VIBRATION CONTROL  9,4 m/s ² | 5035048648919 | 1050W | 6.0KG 1050W ΠΙΣΤΟΛΕΤΟ SDS-MAX 40mm 3ΩΝ ΛΕΙΤΟΥΡΓΙΩΝ 6.1J Κρουστική ενέργεια 6.1J, Κρούσεις ανά λεπτό 3150bpm, Ισχύς εισόδου 1050W, Μέγ. ικανότητα διάτρησης [Μπετόν] 40mm, Μέγ. ικανότητα διάτρησης [Διαρρηκτικό τρυπάνι] 65mm, Μέγ. ικανότητα διάτρησης [Τρυπάνι πυρήνα] 100mm, Βάρος 5.9kg, Περιλαμβάνει: Πλευρική λαβή πολλών θέσεων, Ανθεκτική θήκη μεταφοράς | 2 | 672,00 € |
|  | D25614K-QS  ACTIVE VIBRATION CONTROL  8,9m/s ² | 5035048722992 | 1350W | 8.0KG 1350W ΠΙΣΤΟΛΕΤΟ SDS-MAX 45mm 3ΩΝ ΛΕΙΤΟΥΡΓΙΩΝ 10.5J, Κρουστική ενέργεια 10.5J, Κρούσεις ανά λεπτό 1450-2900bpm, Ισχύς εισόδου 1350W, Μέγ. ικανότητα διάτρησης [Μπετόν] 45mm, Μέγ. ικανότητα διάτρησης [Τρυπάνι πυρήνα] 125mm, Βάρος 7.8kg, Περιλαμβάνει: Ανθεκτική θήκη μεταφοράς | 1 | 906,00 € |
|  | D25733K-QS  ACTIVE VIBRATION CONTROL  ULTRA TOOTH CONTROL  9,6 m/s ² | 5035048667194 | 1600W | 9.0KG 1600W ΠΙΣΤΟΛΕΤΟ SDS-MAX 3ΩΝ ΛΕΙΤΟΥΡΓΙΩΝ 48mm 13.3J Ενέργεια 13.3J, Ταχύτητα φόρτισης 177-355 στροφές/λεπτό, Κρούσεις ανά λεπτό 1350-2705bpm, Μέγ. ικανότητα διάτρησης [Σκυρόδεμα] 48mm, Μέγ. ικανότητα διάτρησης [Διαρρηκτικό τρυπάνι] 80mm, Μέγ. ικανότητα διάτρησης [Τρυπάνι πυρήνα] 125mm, Βάρος 9.3kg, Δόνηση χεριών / βραχιόνων, Διάτρηση με σφύρες σε σκυρόδεμα 9,6 m / s ² , Περιλαμβάνει: Πλευρική λαβή πολλών θέσεων, Ανθεκτική θήκη μεταφοράς | 1 | 1.107,00 € |

ΣΚΑΠΤΙΚΑ ΠΙΣΤΟΛΕΤΑ 5 - 30 kg

| | ΚΩΔΙΚΟΣ | BARCODE | ΙΣΧΥΣ | ΠΕΡΙΓΡΑΦΗ | MASTERPACK | ΤΙΜΗ ΜΕ ΦΠΑ |
|---|--|---------------|-------|---|------------|-------------|
|  | D25773K-QS  ACTIVE VIBRATION CONTROL  ULTRA TOOTH CONTROL  9,6 m/s ² | 5035048667217 | 1700W | 10.0KG 1700W ΣΚΑΠΤΙΚΟ ΠΙΣΤΟΛΕΤΟ SDS-MAX 52mm ΜΕ ΑΣΦΑΛΕΙΑ ΠΕΡΙΣΤΡΟΦΗΣ 19.4J Ισχύς εξόδου 1700W, Κρουστική ενέργεια 19.4J, Ταχύτητα φορτίου 145-290 στροφές/λεπτό, Κρούσεις ανά λεπτό 1105-2210bpm, Μέγ. ικανότητα διάτρησης [Σκυρόδεμα] 52mm, Μέγ. ικανότητα διάτρησης [Διαρρηκτικό τρυπάνι] 80mm, Μέγ. ικανότητα γέωτρησης [Τρυπάνι πυρήνα] 150mm, Βάρος 10.5kg, Περιλαμβάνει: Πλευρική λαβή πολλών θέσεων, Ανθεκτική θήκη μεταφοράς | 1 | 1.265,00 € |
|  | D25810K-QS  ACTIVE VIBRATION CONTROL  8,5m/s ² | 5035048648957 | 1050W | 6.0KG 1050W ΣΚΑΠΤΙΚΟ ΠΙΣΤΟΛΕΤΟ SDS-MAX 40mm 7.1J Τύπος τσοκ SDS-MAX, Ισχύς εισόδου 1050W, Κρουστική ενέργεια 7.1J, Κρούσεις ανά λεπτό 3150bpm, Βάρος 5.6kg, Περιλαμβάνει: Πλευρική λαβή πολλών θέσεων, Ανθεκτική θήκη μεταφοράς | 2 | 589,00 € |
|  | D25832K-QS  ACTIVE VIBRATION CONTROL  8.7m/s ² | 5035048723074 | 1350W | 8.0KG 1350W ΣΚΑΠΤΙΚΟ ΠΙΣΤΟΛΕΤΟ SDS-MAX 10.5J Κρουστική ενέργεια 10.5J, Κρούσεις ανά λεπτό 1450-2900bpm, Ισχύς εισόδου 1350W, Βάρος 7.4kg, Περιλαμβάνει: Πλευρική λαβή πολλών θέσεων, Ανθεκτική θήκη μεταφοράς | 1 | 869,00 € |
|  | D25872K-QS  ACTIVE VIBRATION CONTROL  9,7 m/s ² | 5035048667224 | 1600W | 9.0KG 1600W ΣΚΑΠΤΙΚΟ ΠΙΣΤΟΛΕΤΟ SDS-MAX 48mm 13.3J Ισχύς εισόδου 1600W, Ενέργεια 13.3J, Κρούσεις ανά λεπτό 1350-2705bpm, Βάρος 8.8kg, Περιλαμβάνει: Πλευρική λαβή πολλών θέσεων, Ανθεκτική θήκη μεταφοράς | 1 | 1.001,00 € |
|  | D25899K-QS | 5035048182932 | 1500W | 10.0KG 1500W ΣΚΑΠΤΙΚΟ ΠΙΣΤΟΛΕΤΟ SDS-MAX 18J Τύπος τσοκ SDS-MAX, Ισχύς εισόδου 1500W, Αποδιδόμενη ισχύς 750W, Κρούσεις ανά λεπτό 204 bpm, Κρουστική Ενέργεια 18J, Βάρος 9.9kg, Περιλαμβάνει: Πλευρική λαβή πολλών θέσεων, Ανθεκτική θήκη μεταφοράς | 1 | 912,00 € |
|  | D25902K-QS  ACTIVE VIBRATION CONTROL  8,0 m/s ² | 5035048460788 | 1550W | 10.0KG 1550W ΣΚΑΠΤΙΚΟ ΠΙΣΤΟΛΕΤΟ SDS-MAX 19 Τύπος τσοκ SDS-MAX, Ισχύς εισόδου 1550W, Αποδιδόμενη ισχύς 750W, Κρούσεις ανά λεπτό 1050-2100bpm, Κρουστική ενέργεια 19J, Βάρος 10.5kg, Περιλαμβάνει: Πλευρική λαβή πολλών θέσεων, Καλέμι, Ανθεκτική θήκη μεταφοράς | 1 | 1.119,00 € |

| | ΚΩΔΙΚΟΣ | BARCODE | ΙΣΧΥΣ | ΠΕΡΙΓΡΑΦΗ | MASTERPACK | ΤΙΜΗ ΜΕ ΦΠΑ |
|--|--|---------------|-------|---|------------|-------------|
|  | D25951K-QS   | 5035048692783 | 1600W | 12.0KG 1600W ΣΚΑΠΤΙΚΟ ΠΙΣΤΟΛΕΤΟ SDS-MAX 24J Ισχύς εισόδου 1600W, Κρούσεις ανά λεπτό 1620brm, Κρουστική ενέργεια 24J, Βάρος 13.3kg, Περιλαμβάνει: Καλέμι, Λαβή πολλαπλών θέσεων, Ανθεκτική θήκη μεταφοράς | 1 | 1.344,00 € |
|  | D25960K-QS   4,8 m/s ² | 5035048297162 | 1600W | 18.0KG 1600W ΠΙΣΤΟΛΕΤΟ ΚΑΤΕΔΑΦΙΣΗΣ HEX 28mm 35J Κρουστική ενέργεια 35J, Ισχύς εισόδου 1600W, Κρούσεις ανά λεπτό 1450brm, Αποδιδόμενη ισχύς 1000W, Βάρος 18.4kg, Περιλαμβάνει: 28mm Hex, Καλέμι, Λαβή πολλαπλών θέσεων, Ανθεκτική θήκη μεταφοράς | 1 | 1.534,00 € |
|  | D25961K-QS   6,8 m/s ² | 5035048297193 | 1600W | 16.9KG 1600W HEX ΠΙΣΤΟΛΕΤΟ ΚΑΤΕΔΑΦΙΣΗΣ 30mm Ομαλή εκκίνηση για καθαρό σπάσιμο χωρίς "περπάτημα" του καλεμιού, Υψηλή αποδοτικότητα χάρη στη βέλτιστη σχέση μεταξύ ισχύος, κρουστικής ενέργειας και κραδασμών, Κρουστική Ενέργεια 35J, Κρούσεις ανά λεπτό 1450brm, Ισχύς εισόδου 1600W, Βάρος 16.9kg. Περιλαμβάνει: Βελόνι, Πλευρική λαβή πολλαπλών θέσεων, Ανθεκτική θήκη μεταφοράς | 1 | 1.567,00 € |
|  | D25981K-QS   4,8 m/s ² | 5035048657034 | 2100W | 30.0KG 2100W ΚΑΤΕΔΑΦΙΣΤΙΚΟ ΣΚΑΠΤΙΚΟ HEX 62J & ΚΑΡΟΤΣΙ ΜΕΤΑΦΟΡΑΣ Τύπος τσοκ 28mm Hex, Ισχύς εισόδου 2100W, Αποδιδόμενη ισχύς 1200W, Κρούσεις ανά λεπτό 960brm, Κρουστική ενέργεια 62J, Βάρος 31kg, Περιλαμβάνει: Βελόνι, Καρότσι μεταφοράς | 1 | 2.373,00 € |
|  | D25981-QS | 5035048656990 | 2100W | 30 KG 2100W ΚΑΤΕΔΑΦΙΣΤΙΚΟ ΣΚΑΠΤΙΚΟ HEX 62 J Τύπος τσοκ: 28 mm Hex. Ισχύς εισόδου: 2100W. Αποδιδόμενη ισχύς: 1200W. Κρουστική ενέργεια: 62 J. Κρούσεις ανά λεπτό: 960 brm. Βάρος 31 kg | 1 | 2.032,00 € |

ΑΞΕΣΟΥΑΡ ΓΙΑ ΠΙΣΤΟΛΕΤΑ

| | ΚΩΔΙΚΟΣ | BARCODE | ΙΣΧΥΣ | ΠΕΡΙΓΡΑΦΗ | MASTERPACK | ΤΙΜΗ ΜΕ ΦΠΑ |
|---|--|---------------|-------|--|------------|-------------|
|  | DWH201D-XJ  | 5035048705407 | | ΓΕΝΙΚΟΣ ΑΠΟΡΡΟΦΗΤΗΡΑΣ ΣΚΟΝΗΣ Σύστημα ταχείας τοποθέτησης για εύκολη συναρμολόγηση και απελευθέρωση εργαλείων, Για χρήση με πιστολέτα SDS-PLUS, δράπανα ρεύματος DEWALT και με επαναφορτιζόμενα, Ιδανικό για τη διάνοιξη σκόνης σε οποιαδήποτε διάμετρο, Εξαιρετικά μικρό βάρος για να ελαχιστοποιεί την καταπόνηση των χρηστών με 100cm βαρέως τύπου λάστιχο από καουτσούκ για μέγιστη ακρίβεια. Περιλαμβάνει: Πλευρική λαβή με προσαρμογή εξαγωγής σκόνης, λαβή καουτσούκ, 1x μεγάλο συλλέκτη ακορντεόν, 1x μικρό συλλέκτη ακορντεόν | 3 | 84,00 € |
|  | D25304DH-XJ  | 5035048648773 | | ΣΥΣΤΗΜΑ ΑΠΟΡΡΟΦΗΣΗΣ ΣΚΟΝΗΣ ΕΡΓΑΛΕΙΩΝ ΡΕΥΜΑΤΟΣ & ΕΠΑΝΑΦΟΡΤΙΖΟΜΕΝΩΝ Μέγ. διάμετρος τρυπανιού 26mm, Μέγ. μήκος τρυπανιού 250mm, Μέγ. βάθος διάτρησης 180mm, Βάρος 1.4kg, Ταιριάζει με: 18V πιστολέτο SDS-PLUS DCH283, DCH323, DCH333 και DCH334, 54V πιστολέτο SDS-PLUS D25333 και D25334 | 3 | 237,00 € |
|  | DWH050-XJ  | 5035048696750 | | 18V ΣΥΣΤΗΜΑ ΕΞΑΓΩΓΗΣ ΣΚΟΝΗΣ & ΚΑΘΑΡΙΣΜΟΥ ΟΠΩΝ Συμπεριλαμβάνονται ακροφύσια καθαρισμού οπών, Εύκαμπτη σωλήνα με 360 μοίρες δυνατότητα περιστροφής επιτρέπει τη χρήση τόσο κάθετα όσο και οριζόντια, Συμβατό με όλες τις επαγγελματικές σκούπες, Ανθεκτική ελαστική φλάντζα επιτρέπει τη στερέωση του εξαγωγέα στις πιο συνηθισμένες επιφάνειες δομικών υλικών. Περιλαμβάνει: 2x ακροφύσια καθαρισμού οπών, 2x εναλλακτικές κεφαλές, Υφασμάτινη θήκη | 1 | 195,00 € |
|  | DWH051-XJ  | 5035048696767 | | 18V/54V ΣΥΣΤΗΜΑ ΑΝΑΡΡΟΦΗΣΗΣ ΣΚΟΝΗΣ 3 διαφορετικά μήκη εύκαμπτων ελαστικών ακρών για μέγιστη αποτελεσματικότητα, Δέχεται όλα τα βελόνια / καλέμια DEWALT και μπορεί να συνδεθεί σε οποιαδήποτε επαγγελματική σκούπα, Συμβατό με όλα τα περιστροφικά & πιστολέτα λάξευσης SDS-Max / 19χιλ. DEWALT. Βάρος 0.8kg. Περιλαμβάνει: 2x αντάπτορες τοποθέτησης, 3x εναλλακτικές άκρες, Υφασμάτινη θήκη | 1 | 168,00 € |
|  | D25301D-XJ | 5035048238462 | | ΓΕΝΙΚΟΣ ΑΠΟΡΡΟΦΗΤΗΡΑΣ ΣΚΟΝΗΣ Σύστημα ταχείας τοποθέτησης για εύκολη συναρμολόγηση και απελευθέρωση εργαλείων. Χρήση με πιστολέτα SDS-PLUS, δράπανα ρεύματος DEWALT και επαναφορτιζόμενα. Ιδανικό για τη διάνοιξη σκόνης σε οποιαδήποτε διάμετρο. Εξαιρετικά μικρό βάρος για να ελαχιστοποιεί την καταπόνηση των χρηστών με 100cm βαρέως τύπου λάστιχο από καουτσούκ για μέγιστη ακρίβεια. Διαθέτει αντάπτορα πλευρικής λαβής. | 1 | 95,00 € |

ΑΠΟΛΥΤΗ ΑΣΦΑΛΕΙΑ.
ΜΕΓΙΣΤΗ
ΠΑΡΑΓΩΓΙΚΟΤΗΤΑ.



Τα εργαλεία Perform & Protect της DEWALT έχουν σχεδιαστεί για να προστατεύουν από την εισπνοή σκόνης, την απώλεια ελέγχου ροπής και τη μείωση των κραδασμών του εργαλείου χωρίς να θυσιάζουν την απόδοση που χρειάζεστε.



ΣΚΟΝΗ

ΑΠΟΦΥΓΗ ΣΚΟΝΗΣ

Όταν το λογότυπο "Perform & Protect" αναφέρεται στη ΣΚΟΝΗ, είναι εγγυημένο ότι η πιθανότητα εισπνοής σκόνης μειώνεται δραστικά για να προσφέρει ένα καθαρότερο και ασφαλέστερο περιβάλλον εργασίας.



ΔΟΝΗΣΗ

ΤΟΥΛΑΧΙΣΤΟΝ 20% ΜΕΙΩΣΗ ΣΤΗ ΔΟΝΗΣΗ

Όταν το λογότυπο "Perform & Protect" αναφέρεται στη ΔΟΝΗΣΗ, είναι εγγυημένο ότι τα επίπεδα Tri-Axial Vibration έχουν μειωθεί, αυξάνοντας το χρόνο χρήσης χωρίς μείωση της απόδοσης.









ΕΛΕΓΧΟΣ







ΜΟΝΑΔΙΚΑ ΚΑΙ ΚΑΙΝΟΤΟΜΑ ΧΑΡΑΚΤΗΡΙΣΤΙΚΑ ΕΛΕΓΧΟΥ ΡΟΠΗΣ

Όταν το λογότυπο "Perform & Protect" αναφέρεται στον ΕΛΕΓΧΟ, είναι εγγυημένο πως πρόσθετα και καινοτόμα χαρακτηριστικά ασφάλειας και ροπής ελέγχου έχουν ενσωματωθεί στη σχεδίαση του εργαλείου.

| | ΚΩΔΙΚΟΣ | BARCODE | ΙΣΧΥΣ | ΠΕΡΙΓΡΑΦΗ | MASTERPACK | ΤΙΜΗ ΜΕ ΦΠΑ |
|---|--------------|---------------|-------|---|------------|-------------|
| ΓΩΝΙΑΚΟΙ ΤΡΟΧΟΙ | | | | | | |
| ΓΩΝΙΑΚΟΙ ΤΡΟΧΟΙ - 115mm | | | | | | |
|  | DWE4016-QS | 5035048642870 | 730W | 730W ΜΙΚΡΟΣ ΓΩΝΙΑΚΟΣ ΤΡΟΧΟΣ 115mm ΔΙΑΚΟΠΤΗΣ NO-VOLT ΛΕΙΤΟΥΡΓΙΑΣ Αποδιδόμενη ισχύς 730W, Ισχύς εισόδου 730W, Μέγ. διάμετρος δίσκου 115mm, Ταχύτητα 11000 στροφές/λεπτό, Βάρος 1.8kg, Περιλαμβάνει: Προφυλακτήρα, Πλευρική λαβή πολλαπλών θέσεων, Εσωτερική και εξωτερική φλάντζα δίσκου, Κλειδί | 6 | 93,00 € |
|  | DWE4056-QS | 5035048634448 | 800W | 800W ΜΙΚΡΟΣ ΓΩΝΙΑΚΟΣ ΤΡΟΧΟΣ 115mm ΔΙΑΚΟΠΤΗΣ NO-VOLT ΛΕΙΤΟΥΡΓΙΑΣ, αποδιδόμενη ισχύς 800W, Ταχύτητα 11800 στροφές/λεπτό, Μέγ. διάμετρος δίσκου 115mm, Κραδασμοί - Λείανση 9.4 m/s ² , Βάρος 1.8kg, Περιλαμβάνει: Προφυλακτήρα, Πλευρική λαβή πολλαπλών θέσεων, Εσωτερική και εξωτερική φλάντζα δίσκου, Κλειδί | 4 | 111,00 € |
|  | DWE4156-QS | 5035048634479 | 900W | 900W ΜΙΚΡΟΣ ΓΩΝΙΑΚΟΣ ΤΡΟΧΟΣ 115mm ΔΙΑΚΟΠΤΗΣ NO-VOLT ΛΕΙΤΟΥΡΓΙΑΣ, Ισχύς εισόδου 900W, Ταχύτητα χωρίς φορτίο 11800 στροφές/λεπτό, Μέγ. διάμετρος δίσκου 115mm, Βάρος 2.0kg, Περιλαμβάνει: Προφυλακτήρα, Πλευρική λαβή πολλαπλών θέσεων, Εσωτερική και εξωτερική φλάντζα δίσκου, Κλειδί | 4 | 118,00 € |
|  | DWE4156KD-QS | 5035048634523 | 900W | 900W 115mm ΓΩΝΙΑΚΟΣ ΤΡΟΧΟΣ No-Volt Kit Κινητήρας, Μπουτόν κλειδώματος άξονα, Soft start λειτουργία, No-volt λειτουργία, Μέγ. διάμετρος δίσκου 115.0 χιλ., Ταχύτητα χωρίς φορτίο 11800.0 rpm, Σπείρωμα Άξονα M14, Ισχύς εισόδου 900W, Βάρος 2.0kg. Περιλαμβάνει: Κασετίνα, Κλειδί, Προφυλακτήρα, Πλευρική λαβή πολλών θέσεων Διαμαντόδισκος, Εσωτερική και εξωτερική φλάντζα δίσκου | 4 | 152,00 € |
|  | DWE4206-QS | 503504864304 | 1010W | ΓΩΝΙΑΚΟΣ ΤΡΟΧΟΣ SAG 1010W 115mm No-Volt Αντικραδασμική πλευρική λαβή, Μπουτόν κλειδώματος άξονα, No-volt λειτουργία, Μέγ. διάμετρος δίσκου 115.0 χιλ., Ταχύτητα χωρίς φορτίο 11000 rpm, Σπείρωμα Άξονα M14, Ισχύς εισόδου 1010W, Βάρος 1.85kg. Περιλαμβάνει: Αντί-κραδασμική πλευρική λαβή πολλών θέσεων, Προφυλακτήρας χωρίς κλειδί, Κλειδί, Εσωτερική και εξωτερική φλάντζα δίσκου | 4 | 158,00 € |
| ΓΩΝΙΑΚΟΙ ΤΡΟΧΟΙ - 125mm | | | | | | |
|  | DWE4057-QS | 5035048633847 | 800W | 800W ΜΙΚΡΟΣ ΓΩΝΙΑΚΟΣ ΤΡΟΧΟΣ 125mm ΔΙΑΚΟΠΤΗΣ NO-VOLT ΛΕΙΤΟΥΡΓΙΑΣ Ισχύς εισόδου 800W, Ταχύτητα χωρίς φορτίο 11800 στροφές/λεπτό, Μέγ. διάμετρος δίσκου 125mm, Βάρος 1.8kg, Περιλαμβάνει: Προφυλακτήρα, Πλευρική λαβή πολλαπλών θέσεων, Εσωτερική και εξωτερική φλάντζα δίσκου, Κλειδί | 4 | 118,00 € |
|  | DWE4157-QS | 5035048634509 | 900W | 900W ΜΙΚΡΟΣ ΓΩΝΙΑΚΟΣ ΤΡΟΧΟΣ 125mm ΔΙΑΚΟΠΤΗΣ NO-VOLT ΛΕΙΤΟΥΡΓΙΑΣ Αποδιδόμενη ισχύς 900W, Ταχύτητα χωρίς φορτίο 11800 στροφές/λεπτό, Μέγ. διάμετρος δίσκου 125mm, Βάρος 2.05kg, Περιλαμβάνει: Προφυλακτήρα, Πλευρική λαβή πολλαπλών θέσεων, Εσωτερική και εξωτερική φλάντζα δίσκου, Κλειδί | 4 | 118,00 € |
|  | DWE4207-QS | 5035048643359 | 1010W | 125mm ΜΙΚΡΟΣ ΓΩΝΙΑΚΟΣ ΤΡΟΧΟΣ 115mm 1010W ΜΕ ΔΙΑΚΟΠΤΗ No-Volt Σύστημα εξαγωγής σκόνης, Μαλακή εκκίνηση, Αντικραδασμική πλευρική λαβή, Anti lock φλάντζα, Μέγ. διάμετρος δίσκου 125.0 χιλ., Ταχύτητα χωρίς φορτίο 11000 rpm, Σπείρωμα Άξονα M14, Ισχύς εισόδου 1010W, Βάρος 1.85. Περιλαμβάνει: Προφυλακτήρα, Κλειδί, Αντικραδασμική πλευρική λαβή πολλαπλών θέσεων, Εσωτερική και εξωτερική φλάντζα δίσκου | 4 | 167,00 € |
|  | DWE4217-QS | 503504864557 | 1200W | 1200W ΜΙΚΡΟΣ ΓΩΝΙΑΚΟΣ ΤΡΟΧΟΣ 125mm ΔΙΑΚΟΠΤΗΣ NO-VOLT ΛΕΙΤΟΥΡΓΙΑΣ Ισχύς εισόδου 1200W, Ταχύτητα χωρίς φορτίο 11000 στροφές/λεπτό, Μέγ. διάμετρος δίσκου 125mm, Βάρος 2.2kg, Περιλαμβάνει: Προφυλακτήρα χωρίς κλειδί, Πλευρική λαβή πολλών θέσεων, Εσωτερική και εξωτερική φλάντζα δίσκου, Κλειδί | 4 | 199,00 € |
|  | DWE4227-QS | 5035048548882 | 1200W | ΜΙΚΡΟΣ ΓΩΝΙΑΚΟΣ ΤΡΟΧΟΣ 125mm 1200W Ηλεκτρομηχανικός συμπλέκτης, Διακόπτης απελευθέρωσης no-volt, αποτρέπει το ακούσιο ξεκίνημα του εργαλείου, ακόμα κι αν ο διακόπτης είναι σε θέση λειτουργίας. Μέγ. διάμετρος δίσκου 125.0 χιλ., Ταχύτητα χωρίς φορτίο 11000 rpm, Σπείρωμα Άξονα M14, Ισχύς εισόδου 1200W, Βάρος 1.85. Περιλαμβάνει: Προφυλακτήρας χωρίς κλειδί, Εσωτερική και εξωτερική φλάντζα δίσκου, Κλειδί, Πλευρική λαβή πολλαπλών θέσεων | 4 | 221,00 € |
|  | DWE4233-QS | 5035048614020 | 1400W | 1400W 125mm ΓΩΝΙΑΚΟΣ ΤΡΟΧΟΣ Σύστημα εξαγωγής σκόνης, Φλάντζες στερέωσης εξαρτημάτων Anti lock Μέγ. διάμετρος δίσκου 125.0 χιλ., Ταχύτητα χωρίς φορτίο 11500.0 rpm, Σπείρωμα Άξονα M14, Ισχύς εισόδου 1400W, Βάρος 2.2kg. Περιλαμβάνει: Εσωτερική και εξωτερική φλάντζα δίσκου, Κλειδί, Προφυλακτήρας 125χιλ., Αντικραδασμική λαβή | 4 | 205,00 € |

| | ΚΩΔΙΚΟΣ | BARCODE | ΙΣΧΥΣ | ΠΕΡΙΓΡΑΦΗ | MASTERPACK | ΤΙΜΗ ΜΕ ΦΠΑ |
|---|--|---------------|-------|---|------------|-------------|
|  | DWE4237-QS | 5035048562840 | 1400W | 1400W ΜΙΚΡΟΣ ΓΩΝΙΑΚΟΣ ΤΡΟΧΟΣ 125mm ΜΕ ΣΥΡΩΜΕΝΟ ΔΙΑΚΟΠΤΗ NO-VOLT ΛΕΙΤΟΥΡΓΙΑΣ Ισχύς εισόδου 1400W, Ταχύτητα χωρίς φορτίο 11500 στροφές/λεπτό, Μέγ. διάμετρος δίσκου 125mm, Βάρος 2.2kg, Περιλαμβάνει: Προφυλακτήρα προστασίας, Πλευρική λαβή, Εσωτερικές και εξωτερικές φλάντζες, Κλειδί | 4 | 214,00 € |
|  | DWE4277-QS | 5035048645406 | 1500W | 1500W 125mm ΓΩΝΙΑΚΟΣ ΤΡΟΧΟΣ No volt διακόπτης, Αντικραδασμική πλευρική λαβή για μεγαλύτερη άνεση, Μέγ. διάμετρος δίσκου 125.0 χιλ., Ταχύτητα χωρίς φορτίο 10500.0 rpm, Σπείρωμα Άξονα M14, Ισχύς εισόδου 1500W, Βάρος 2.6kg. Περιλαμβάνει: Προφυλακτήρας χωρίς κλειδί, Αντικραδασμική πλευρική λαβή πολλών θέσεων, Εσωτερική και εξωτερική φλάντζα δίσκου, Κλειδί | 4 | 268,00 € |
|  | DWE4257-QS PERFORM PROTECT | 5035048645390 | 1500W | 1500W ΜΙΚΡΟΣ ΓΩΝΙΑΚΟΣ ΤΡΟΧΟΣ 125mm ΜΕΤΑΒΛΗΤΗΣ ΤΑΧΥΤΗΤΑΣ Ισχύς εισόδου 1500W, Ταχύτητα χωρίς φορτίο 2800 - 10000 στροφές/λεπτό, Μέγ. διάμετρος δίσκου 125mm, Βάρος 2.6kg, Περιλαμβάνει: Ρυθμιζόμενο προφυλακτήρα χωρίς κλειδί, Πλευρική λαβή πολλαπλών θέσεων, Εσωτερικές και εξωτερικές φλάντζες δίσκου, Κλειδί | 4 | 244,00 € |
|  | DWE4357-QS PERFORM PROTECT BRUSHLESS | 5035048656662 | 1700W | 1700W BRUSHLESS ΓΩΝΙΑΚΟΣ ΤΡΟΧΟΣ ΜΕΤΑΒΛΗΤΗΣ ΤΑΧΥΤΗΤΑΣ 125mm Ισχύς εισόδου 1700W, Ταχύτητα χωρίς φορτίο 2200-10500 στροφές/λεπτό, Μέγ. διάμετρος δίσκου 125mm, Βάρος 2.3kg, Περιλαμβάνει: Προφυλακτήρα χωρίς τη χρήση εργαλείων, Περιστροφική λαβή πολλαπλών θέσεων, Εσωτερικές και εξωτερικές φλάντζες δίσκου, Αγγλικό κλειδί | 4 | 315,00 € |
|  | DWE4369-QS PERFORM PROTECT BRUSHLESS | 5035048656730 | 1700W | 1700W BRUSHLESS ΓΩΝΙΑΚΟΣ ΤΡΟΧΟΣ ΜΕΤΑΒΛΗΤΗΣ ΤΑΧΥΤΗΤΑΣ 125mm INOX Ισχύς εισόδου 1700 W, Ταχύτητα χωρίς φορτίο 1800-8000 στροφές/λεπτό, Μέγ. διάμετρος δίσκου 125mm, Βάρος 2.3kg, Περιλαμβάνει: Προφυλακτήρα χωρίς τη χρήση εργαλείων, Περιστροφική λαβή πολλαπλών θέσεων, Εσωτερικές και εξωτερικές φλάντζες δίσκου, Αγγλικό κλειδί | 4 | 342,00 € |
| ΓΩΝΙΑΚΟΙ ΤΡΟΧΟΙ- 150mm και 180mm | | | | | | |
|  | DWE4238-QS | 5035048645352 | 1400W | ΜΙΚΡΟΣ ΓΩΝΙΑΚΟΣ ΤΡΟΧΟΣ 150mm 1400W ΜΕ ΛΕΙΤΟΥΡΓΙΑ No-Volt Αντικραδασμική πλευρική λαβή, Πλευρικό κλειδίωμα άξονα, Anti lock φλάντζα, Μέγ. διάμετρος δίσκου 150.0 χιλ., Ταχύτητα χωρίς φορτίο 9300 rpm, Σπείρωμα Άξονα M14, Ισχύς εισόδου 1400W, Βάρος 2.5kg. Περιλαμβάνει: Προφυλακτήρας χωρίς κλειδί, Αντικραδασμική πλευρική λαβή πολλών θέσεων, Εσωτερική και εξωτερική φλάντζα δίσκου, Κλειδί | 4 | 221,00 € |
|  | DWE4557-QS | 5035048394823 | 2400W | 180mm ΜΕΓΑΛΟΣ ΓΩΝΙΑΚΟΣ ΤΡΟΧΟΣ Μέγ. διάμετρος δίσκου 180.0 χιλ., Ταχύτητα χωρίς φορτίο 8500.0 rpm, Σπείρωμα Άξονα M14, Ισχύς εισόδου 2400W, Βάρος 5.5kg. Περιλαμβάνει: Προφυλακτήρας που δεν χρειάζεται εργαλείο, Σετ εσωτερικής και εξωτερικής φλάντζας, Κλειδί φλάντζας, Αντικραδασμική πλευρική λαβή | 4 | 277,00 € |



| | ΚΩΔΙΚΟΣ | BARCODE | ΙΣΧΥΣ | ΠΕΡΙΓΡΑΦΗ | MASTERPACK | ΤΙΜΗ ΜΕ ΟΠΑ |
|---|------------|---------------|-------|---|------------|-------------|
| ΓΩΝΙΑΚΟΙ ΤΡΟΧΟΙ - 230mm | | | | | | |
|  | DWE490-QS | 5035048617144 | 2000W | ΜΕΓΑΛΟΣ ΓΩΝΙΑΚΟΣ ΤΡΟΧΟΣ 230mm 2000W Κινητήρας με προστασία από την τριβή για αυξημένη αντοχή, Κλειδωμα άξονα για εύκολη αλλαγή των δίσκων, Μέγ. διάμετρος δίσκου 230.0 χιλ., Ταχύτητα χωρίς φορτίο 6600.0 rpm, Σπείρωμα Άξονα M14, Ισχύς εισόδου 2000W, Βάρος 5.2kg. Περιλαμβάνει: Κλειδί, Προφυλακτήρας, Πλευρική λαβή, Εσωτερικές και εξωτερικές φλάντζες δίσκου | 4 | 167,00 € |
|  | DWE492-QS | 5035048617151 | 2200W | ΓΩΝΙΑΚΟΣ ΤΡΟΧΟΣ 230mm 2200W Αποδιδόμενη ισχύς 2200W, Ταχύτητα χωρίς φορτίο 6600 στροφές/λεπτό, Βάρος 5.2kg | 4 | 190,00 € |
|  | DWE492S-QS | 5035048617205 | 2200W | ΜΕΓΑΛΟΣ ΓΩΝΙΑΚΟΣ ΤΡΟΧΟΣ 230mm 2200W Κλειδωμα άξονα, πλευρική λαβή δύο θέσεων, Μαλακή εκκίνηση για μείωση του ρεύματος εκκίνησης και του "κλωστήματος", Μέγ. διάμετρος δίσκου 230.0 χιλ., Ταχύτητα χωρίς φορτίο 6600.0 rpm, Σπείρωμα Άξονα M14, Ισχύς εισόδου 2200W, Βάρος 5.2kg. Περιλαμβάνει: Κλειδί, Προφυλακτήρας, Πλευρική λαβή, Εσωτερικές και εξωτερικές φλάντζες δίσκου | 4 | 220,00 € |
|  | DWE494-QS | 5035048617229 | 2200W | 2200W ΓΩΝΙΑΚΟΣ ΤΡΟΧΟΣ 230mm ΜΕ ΠΡΟΕΚΚΙΝΗΣΗ & NO-VOLT ΛΕΙΤΟΥΡΓΙΑ Αποδιδόμενη ισχύς 2200W, Διάμετρος δίσκου 230mm, Ταχύτητα χωρίς φορτίο 6600 στροφές/λεπτό, Σπείρωμα άξονα M14, Βάρος 5.2kg, Περιλαμβάνει: Προφυλακτήρα προστασίας, Πλευρική λαβή, Εσωτερικές και εξωτερικές φλάντζες, Κλειδί | 4 | 242,00 € |
|  | DWE496-QS | 5054905247652 | 2600W | 2600W ΓΩΝΙΑΚΟΣ ΤΡΟΧΟΣ 230mm Ισχύς εισόδου 2600W, Ταχύτητα χωρίς φορτίο 6500 στροφές/λεπτό, Μέγ. διάμετρος δίσκου 230mm, Σπείρωμα άξονα M14, Βάρος 5.4kg | 4 | 268,00 € |
|  | DWE4579-QS | 5035048394977 | 2600W | ΜΕΓΑΛΟΣ ΓΩΝΙΑΚΟΣ ΤΡΟΧΟΣ 230mm 2600W Μέγ. διάμετρος δίσκου 230.0 χιλ., Ταχύτητα χωρίς φορτίο 6500.0 rpm, Σπείρωμα Άξονα M14, Ισχύς εισόδου 2600W, Βάρος 5.9kg. Περιλαμβάνει: Προφυλακτήρας προστασίας χωρίς κλειδί, Αντικραδασική πλευρική λαβή, Εσωτερικές και εξωτερικές φλάντζες δίσκου, Κλειδί | 4 | 326,00 € |

| ΕΞΑΡΤΗΜΑΤΑ ΓΙΑ ΓΩΝΙΑΚΟ ΤΡΟΧΟ | | | 115 mm | 125 mm | 230 mm | ΠΕΡΙΓΡΑΦΗ | MASTERPACK | ΤΙΜΗ ΜΕ ΟΠΑ |
|---|-------------|---------------|--------|--------|--------|---|------------|-------------|
|  | DWE46150-XJ | 5035048352953 | • | • | | ΑΞΕΣΟΥΑΡ ΕΞΑΓΩΓΗΣ ΣΚΟΝΗΣ ΛΕΙΑΝΣΗΣ ΕΠΙΦΑΝΕΙΑΣ ΓΩΝΙΑΚΩΝ ΤΡΟΧΩΝ Ø115 Ø125mm Μπαίνει απευθείας σε 115, 125mm, DEWALT γωνιακούς τροχούς με σφιγκτήρα χωρίς κλειδί, Αεροφράκτης για γρήγορο, κλειδωμα στην σύνδεση με σκούπα | 6 | 104,00 € |
|  | DWE46225-XJ | 5035048716113 | • | • | | 125mm ΠΡΟΣΤΑΤΕΥΤΙΚΟ ΚΟΠΗΣ ΣΚΥΡΟΔΕΜΑΤΟΣ Λειτουργία βύθισης κοπής, Ρύθμιση βάθους κοπής, Περιστρεφόμενη θύρα εξαγωγής σκόνης, Οι τροχοί της βάσης επιτρέπουν ομαλή κοπή σε τραχιές επιφάνειες, Βάρος 0.75kg | 3 | 120,00 € |
|  | DWE46229-XJ | 5035048716120 | | | • | 230mm ΠΡΟΣΤΑΤΕΥΤΙΚΟ ΚΟΠΗΣ ΣΚΥΡΟΔΕΜΑΤΟΣ Λειτουργία βύθισης κοπής, Ρύθμιση βάθους κοπής, Περιστρεφόμενη θύρα εξαγωγής σκόνης, Οι τροχοί της βάσης επιτρέπουν ομαλή κοπή σε τραχιές επιφάνειες, Βάρος 1.0kg | 2 | 183,00 € |

ΔΙΣΚΟΙ ΔΙΑΜΑΝΤΙΟΥ



Για την πλήρη γκάμα των Δίσκων Διαμαντιού μας, συμβουλευτείτε τη σελίδα 168

| | ΚΩΔΙΚΟΣ | BARCODE | ΙΣΧΥΣ | ΠΕΡΙΓΡΑΦΗ | MASTERPACK | ΤΙΜΗ ΜΕ ΟΠΑ |
|---|--------------------------------|---------------|-------|--|------------|-------------|
| ΑΛΟΙΦΑΔΟΡΟΣ ΚΑΙ ΕΥΘΥΣ ΤΡΟΧΟΣ | | | | | | |
|  | DWP849X-QS | 5035048338896 | 1250W | 1250W ΑΛΟΙΦΑΔΟΡΟΣ ΜΕΤΑΒΛΗΤΗΣ ΤΑΧΥΤΗΤΑΣ 150 & 180 & 230mm Ισχύς εισόδου 1250W, Ταχύτητα χωρίς φορτίο 0-600/3500 στροφές/λεπτό, Μέγ. διάμετρος δίσκου 150 & 180 & 230mm, Βάρος 3.0kg, Περιλαμβάνει: 180mm. βάση Velcro, 180mm. μάλλινο στιλβωτή Velcro, Εμπρόσθια λαβή, Πλευρική λαβή | 4 | 332,00 € |
|  | DWE4884-QS | 5035048463482 | 450W | 450W ΕΥΘΥΣ ΤΡΟΧΟΣ Αποδιδόμενη ισχύς 450W, Ταχύτητα χωρίς φορτίο 25000 στροφές/λεπτό, Βάρος 1.6kg, Περιλαμβάνει: Φωλιά 6mm, Κλειδί | 4 | 158,00 € |
|  | DWE4997-QS BRUSHLESS | 5035048722749 | 1700W | 1700W BRUSHLESS ΕΥΘΥΣ ΤΡΟΧΟΣ Αποδιδόμενη ισχύς 1300W, Ταχύτητα χωρίς φορτίο 25000 στροφές/λεπτό, Βάρος 2.4kg, Περιλαμβάνει: Φωλιά 6mm, Κλειδί | 4 | 395,00 € |
| ΦΑΛΤΣΟΚΟΦΤΗΣ | | | | | | |
|  | D28730-QS | 5035048181980 | 2300W | 2300W ΦΑΛΤΣΟΚΟΦΤΗΣ ΜΕΤΑΛΛΟΥ Ø185mm Φαλτσοκόφτης μετάλλου με κινητήρα υψηλής ισχύος 2300W με προστασία από τις τριβές, προσδίδει μεγάλη αντοχή στην υπερφόρτωση για μέγιστη ανθεκτικότητα. Οριζόντια λαβή για κορυφαία εργονομία και μικρότερη καταπόνηση του χρήστη. Διάμετρος δίσκου 355mm. | 1 | 340,00 € |
|  | DW872-QS | 5011402282111 | 2200W | ΦΑΛΤΣΟΚΟΦΤΗΣ ΜΕΤΑΛΛΟΥ 2200W 355mm με Μεταλλικό Δίσκο Κοπής Καρβιδίου | 1 | 791,00 € |
| ΤΡΟΧΟΙ | | | | | | |
|  | DWE4157F-QS | 5035048713815 | 900W | ΓΩΝΙΑΚΟΣ ΤΡΟΧΟΣ ΕΠΙΠΕΔΗΣ ΚΕΦΑΛΗΣ 115 MM Συμπαγής γωνιακός τροχός ενός χεριού με πολύ μικρή διάμετρο περιβλήματος, Ισχυρό κινητήρα 900W και με βελτιστοποιημένο σύστημα ανεμιστήρα - ψύχει αποτελεσματικά τον κινητήρα κατά την χρήση και αυξάνει τη διάρκεια ζωής του. Διαθέτει συμπαγή γωνιακό τροχό ενός χεριού με πολύ μικρή διάμετρο περιβλήματος, Εξαιρετικά επίπεδη κεφαλή εργαλείων για εργασία σε οξείες γωνίες έως και 43° και Προστατευτικό κάλυμμα χωρίς εργαλεία για γρήγορη ρύθμιση. Η λειτουργία ηλεκτρονικής ήπιας εκκίνησης αποτρέπει τα ξαφνικά τραντάγματα κατά την εκκίνηση του μηχανήματος. | 1 | 183,00 € |
|  | DWE4203-QS | 5035048464205 | 1010W | ΜΙΚΡΟΣ ΓΩΝΙΑΚΟΣ ΤΡΟΧΟΣ 125 MM 1.010W 11.000 RPM ΜΕ ΔΙΑΚΟΠΤΗ DEADMAN Κινητήρας με προστασία από την τριβή για αυξημένη αντοχή. Το μικρό του σώμα επιτρέπει την άνετη λαβή με βελτιωμένη εργονομία, ενώ το συμπαγές κιβώτιο ταχυτήτων προσφέρει πρόσβαση σε περιορισμένους χώρους. Το σύστημα αναρρόφησης σκόνης εκτοξεύει τα περισσότερα από τα αιωρούμενα σωματίδια που περνούν πάνω από τον κινητήρα, αποτρέποντας την τριβή. Ο διακόπτης deadman σταματά το μηχάνημα μόλις σηκώσετε το δάχτυλό σας από τον διακόπτη. | 1 | 152,00 € |
|  | DWE4246-QS | 5035048645369 | 1200W | ΜΙΚΡΟΣ ΓΩΝΙΑΚΟΣ ΤΡΟΧΟΣ 115 MM 1200W Διαθέτει ηλεκτρονικό έλεγχο ταχύτητας για μεγαλύτερο έλεγχο σε όλες τις εφαρμογές και Ηλεκτρομηχανικό συμπλέκτη για τη μείωση της οπισθέλκουσας που μεταδίδεται στον χρήστη σε περίπτωση εμπλοκής ή ακινητοποίησης του δίσκου. Η προστασία επανεκκίνησης διασφαλίζει ότι σε περίπτωση διακοπής ρεύματος, όταν επανέλθει το ρεύμα, το εργαλείο ΔΕΝ θα ξεκινήσει, αλλά θα πρέπει να σπλιστεί εκ νέου για να αρχίσει να λειτουργεί. Το σύστημα προστασίας από υπερφόρτωση αποτρέπει την υπερθέρμανση αποσυνδέοντας το μηχάνημα από τη μονάδα μέχρι να κρυώσει. Το σύστημα αναρρόφησης σκόνης εκτοξεύει τα περισσότερα από τα αιωρούμενα σωματίδια που περνούν πάνω από τον κινητήρα, αποτρέποντας την τριβή. | 1 | 206,00 € |

| | ΚΩΔΙΚΟΣ | BARCODE | ΙΣΧΥΣ | ΠΕΡΙΓΡΑΦΗ | MASTERPACK | ΤΙΜΗ ΜΕ ΦΠΑ |
|---|--------------------------------|----------------|--------------|---|------------|-------------|
|  | DWE4257KT-QS | 5035048659786 | | <p>ΓΩΝΙΑΚΟΣ ΤΡΟΧΟΣ 125 MM</p> <p>Κινητήρας με προστασία από την τριβή για αυξημένη αντοχή. Οι ψήκτρες τύπου Pop off προστατεύουν τον οπλισμό από ζημιές στο τέλος της διάρκειας ζωής της ψήκτρας, με αποτέλεσμα τη μεγαλύτερη αντοχή του κινητήρα. Το σύστημα απομάκρυνσης σκόνης απορροφά το μεγαλύτερο μέρος των ακαθαρσιών από τον αέρα που περνάει πάνω από τον κινητήρα, αποτρέποντας την τριβή και τη δημιουργία ίχνους. Τα τυλίγματα στάτη εμβαπτισμένα εξ ολοκλήρου σε μολυβδο ενισχύουν την αντοχή του κινητήρα. Η φλάντζα κατά του κλειδώματος αποτρέπει το μόνιμο κλείδωμα των φλαντζών και το κλείδωμα του δίσκου. Το συμπαγές κιβώτιο ταχυτήτων επιτρέπει την πρόσβαση σε περιορισμένους χώρους. Η δυνατότητα ηλεκτρονικής ρύθμισης της ταχύτητας προσφέρει πρόσθετο έλεγχο του εργαλείου και επιτρέπει τη χρήση του εργαλείου σε βέλτιστες συνθήκες ανάλογα με το εξάρτημα και το υλικό. Ο ηλεκτρομηχανικός συμπλέκτης μειώνει το «kickback» που μεταφέρεται στον χειριστή σε περίπτωση εμπλοκής του δίσκου κοπής. Διαθέτει πλευρική λαβή κατά των κραδασμών για μεγαλύτερη ευκολία. Η προστασία υπερφόρτωσης αποτρέπει την υπερθέρμανση της μονάδας απενεργοποιώντας τη μονάδα μέχρι να κρυώσει. Ο σχεδιασμός του καλύμματος επιτρέπει τη ρύθμισή του χωρίς την χρήση εργαλείων, για μεγαλύτερη ευελιξία. Δεν υπάρχει διακόπτης απελευθέρωσης τάσης που να εμποδίζει την εκκίνηση της μονάδας όταν είναι συνδεδεμένη στην πρίζα, ακόμη και αν ο διακόπτης είναι στη θέση on. Ο διακόπτης θα πρέπει να επανέλθει πριν από την παροχή ρεύματος.</p> | 1 | 455,00 € |
|  | DWE4347-QS BRUSHLESS | 5035048656747 | 1700W | <p>ΓΩΝΙΑΚΟΣ ΤΡΟΧΟΣ BRUSHLESS 125 MM</p> <p>Ο κινητήρας AC χωρίς ψήκτρες βελτιώνει την απόδοση και την αποδοτικότητα σε απαιτητικές εφαρμογές. Διαθέτει ηλεκτρονικό φρένο κινητήρα για πρόσθετο έλεγχο, Κιβώτιο ταχυτήτων χαμηλού σχεδιασμού για εργασία σε περιορισμένους χώρους, Ηλεκτρομηχανικό συμπλέκτη για αυξημένη ασφάλεια του χρήστη, Λειτουργία ηλεκτρονικής ομαλής εκκίνησης για τον περιορισμό του ρεύματος εκκίνησης και τη μείωση της αντίδρασης εκκίνησης, Πλευρική και Οπίσθια λαβή κατά των κραδασμών για μεγαλύτερη ευκολία και Ρυθμιζόμενο προστατευτικό κάλυμμα χωρίς εργαλεία. Ο διακόπτης απελευθέρωσης άνευ τάσης αποτρέπει την ακούσια εκκίνηση της μονάδας όταν αυτή είναι ασφαλισμένη. Ο διακόπτης θα πρέπει να επανέλθει πριν από την παροχή ρεύματος.</p> | 1 | 332,00 € |
|  | DWE4377-QS BRUSHLESS | 5035048656754 | 1700W | <p>ΓΩΝΙΑΚΟΣ ΤΡΟΧΟΣ 180 MM</p> <p>Ο κινητήρας AC χωρίς ψήκτρες βελτιώνει την απόδοση και την αποδοτικότητα σε απαιτητικές εφαρμογές. Ο ρυθμιζόμενος επιλογέας μεταβλητής ταχύτητας επιτρέπει στο χρήστη να προκαθορίζει τις ταχύτητες για μεγαλύτερο έλεγχο. Διαθέτει ηλεκτρονικό φρένο που σταματά γρήγορα τον τροχό κατά την απελευθέρωση της σκανδάλης, Ηλεκτρομηχανικό συμπλέκτη για αυξημένη ασφάλεια του χρήστη, Λειτουργία ηλεκτρονικής ομαλής εκκίνησης για τον περιορισμό του ρεύματος εκκίνησης και τη μείωση της αντίδρασης εκκίνησης, Αντικραδασμική πλευρική λαβή που παρέχει στον χρήστη μεγαλύτερη άνεση κατά τη λειτουργία και Ρυθμιζόμενο προστατευτικό κάλυμμα χωρίς εργαλεία. Δεν υπάρχει διακόπτης απελευθέρωσης τάσης που να εμποδίζει την εκκίνηση της μονάδας όταν είναι συνδεδεμένη στην πρίζα, ακόμη και αν ο διακόπτης είναι στη θέση on. Ο διακόπτης θα πρέπει να επανέλθει πριν από την παροχή ρεύματος.</p> | 1 | 352,00 € |
|  | DWE4559-QS | 5035048394922 | | <p>ΓΩΝΙΑΚΟΣ ΤΡΟΧΟΣ 230 MM 2400W ΜΕ ΧΕΙΡΟΛΑΒΗ</p> <p>Εργαλείο γρήγορης ρύθμισης χωρίς προστατευτικό. Οι ψήκτρες αποκοπής, το σύστημα απομάκρυνσης σκόνης για την προστασία από τη φθορά λόγω τριβής και τα ρουλεμάν με στεγανοποίηση έναντι της σκόνης αυξάνουν τη διάρκεια ζωής του προϊόντος. Τα τυλίγματα στάτη εμβαπτισμένα εξ ολοκλήρου σε μολυβδο ενισχύουν την αντοχή του κινητήρα. Η αντικραδασμική πλευρική λαβή 3 θέσεων βελτιώνει την ισορροπία σε εφαρμογές κοπής και λείανσης.</p> | 1 | 268,00 € |
|  | DWE492DU01-QS | 15035048741532 | 900W / 2200W | <p>ΚΙΤ ΤΡΟΧΩΝ - 900W 115 MM ΚΑΙ 2200W 230 MM</p> <p>Το κιτ περιλαμβάνει έναν μεγάλο γωνιακό τροχό 2200W 230 mm και έναν μικρό γωνιακό τροχό 900W 115 mm (DWE4156-QS 115 MM 900W + DWE492-QS 230 MM 2200W) Παραδίδεται σε χαρτοκιβώτιο.</p> | 1 | 252,00 € |
|  | DWE492DU02-QS | 5035048655023 | 900W / 2200W | <p>ΚΙΤ ΤΡΟΧΩΝ - 900W 125 MM ΚΑΙ 2200W 230 MM</p> <p>Μεγάλο πλαστικό κουτί που περιέχει 2 τροχούς: Γωνιακό τροχό 2200W 230 mm και Γωνιακό τροχό 900W 125 mm με διακόπτη ολίσθησης (DWE4157-QS 115 MM 900W + DWE492-QS 230 MM 2200W)</p> | 1 | 268,00 € |

| | ΚΩΔΙΚΟΣ | BARCODE | ΙΣΧΥΣ | ΠΕΡΙΓΡΑΦΗ | MASTERPACK | ΤΙΜΗ ΜΕ ΦΠΑ |
|--|-------------|---------------|-------|---|------------|-------------|
| ΠΙΣΤΟΛΙΑ ΘΕΡΜΟΥ ΑΕΡΑ | | | | | | |
|  | D26411-QS | 5035048290071 | 1800W | 1800W ΠΙΣΤΟΛΙ ΘΕΡΜΟΥ ΑΕΡΑ Ισχύς εισόδου 1800W, Θερμοκρασία λειτουργίας 50-400/50-600°C, Παροχή αέρα 250/450 λίτρα/λεπτό, Βάρος 0.80kg, Περιλαμβάνει: Κωνικό ακροφύσιο, Διχαλωτό ακροφύσιο | 8 | 102,00 € |
|  | D26414-QS | 5035048290101 | 2000W | 2000W ΠΙΣΤΟΛΙ ΘΕΡΜΟΥ ΑΕΡΑ ΜΕ ΨΗΦΙΑΚΗ ΕΝΔΕΙΞΗ Ισχύς εισόδου 2000W, Θερμοκρασία λειτουργίας 50-600°C, Παροχή αέρα 650 λίτρα/λεπτό, Βάρος 0.85kg, Περιλαμβάνει: Κωνικό ακροφύσιο, Διχαλωτό ακροφύσιο | 8 | 140,00 € |
| ΠΟΛΥΕΡΓΑΛΕΙΑ | | | | | | |
|  | DWE315-QS | 5035048442463 | 300W | ΠΟΛΥΕΡΓΑΛΕΙΟ ΡΕΥΜΑΤΟΣ 300W Γωνία ταλάντευσης 1.6°, Εξαιρετική εργονομία, Γρήγορη αλλαγή προσαρμογή & ρύθμιση εξαρτημάτων χωρίς τη χρήση κλειδιού Allen, Φωτισμός LED που φωτίζει σκοτεινές επιφάνειες εργασίας για κοψίματα ακριβείας, Ταλαντεύσεις ανά λεπτό 0 - 22000 στροφές, Ισχύς εισόδου 300W, Αποδοόμενη ισχύς 170.0W, Βάρος 1.5kg. Περιλαμβάνει: Πλάκα λείανσης, Ξύστρα, Συμβατότητα αντάπτορα, Λεπίδα για ξύλο με καρφιά, Κλειδί Allen 5mm, Φύλλα λείανσης | 8 | 205,00 € |
|  | DWE315KT-QS | 5035048460771 | 300W | 300W ΠΟΛΥΕΡΓΑΛΕΙΟ ΚΟΠΗΣ ΜΕ ΚΑΛΩΔΙΟ ΣΕ ΚΑΣΕΤΙΝΑ ΜΕ 37 ΕΞΑΡΤΗΜΑΤΑ Γρήγορη προσαρμογή εξαρτημάτων χωρίς κλειδί, Ταχύτητα χωρίς φορτίο 0-22000 στροφές/λεπτό, Αποδοόμενη ισχύς 170W, Ισχύς εισόδου 300W, Βάρος 1.5kg, Περιλαμβάνει: Λεπίδα για ξύλο με καρφιά, Λεπίδα κοπής ξύλου γρήγορης κοπής, Λεπίδα ξύλου για λεπτομέρειες, Ημικύκλια λεπίδα για ξύλο, Ημικύκλια λεπίδα αφαίρεσης ρευστοκονιαμάτων, Ξύστρα, Πλάνα λείανσης, 25 φύλλα λείανσης, Συμβατό αντάπτορα, 5mm κλειδί Allen, Προσαρμογέα εξαγωγής σκόνης, Οδηγό βάθους / οδηγό για ίσια κοψίματα, 3mm κλειδί Allen, Εργαλειοθήκη TSTAK | 3 | 301,00 € |

ΠΟΙΟ ΕΙΝΑΙ ΤΟ ΚΑΛΥΤΕΡΟ ΑΞΕΣΟΥΑΡ ΓΙΑ ΚΑΘΕ ΥΛΙΚΟ;





| | Κωδικός | Ξύλο | Ξύλο με καρφιά | Γύψος | PVC | Μέταλλο | Πλαστικό | Μοσαίς | Χαρτί | Βασιλικό | Αφρός | Πλαστικό | Κόλλες και στεγνωτικά |
|---|-------------|------|----------------|-------|-----|---------|----------|--------|-------|----------|-------|----------|-----------------------|
|  | 0126700 | ✓ | ✓ | ✓ | ✓ | ✓ | | | | | | | |
|  | 0126701 | ✓ | ✓ | ✓ | ✓ | ✓ | | | | | | | |
|  | 0126702 | ✓ | ✓ | ✓ | ✓ | ✓ | | | | | | | |
|  | 0126703 | ✓ | ✓ | ✓ | ✓ | ✓ | | | | | | | |
|  | 0126704 | ✓ | ✓ | ✓ | ✓ | ✓ | | | | | | | |
|  | 0126705 | ✓ | ✓ | ✓ | ✓ | ✓ | | | | | | | |
|  | 0126706 | ✓ | ✓ | ✓ | ✓ | ✓ | | | | | | | |
|  | 0126707 | | | | | ✓ | | | | | | | |
|  | 0126710 | ✓ | ✓ | ✓ | ✓ | ✓ | | | | | | | |
|  | 0126711 | ✓ | ✓ | ✓ | ✓ | ✓ | | | | | | | |
|  | 0126708 | ✓ | ✓ | ✓ | ✓ | ✓ | | | | | | | |
|  | 0126709 | ✓ | ✓ | ✓ | ✓ | ✓ | | | | | | | |
|  | 0126712 | | | | | | ✓ | ✓ | ✓ | ✓ | | | |
|  | 0126714 | | | | | | | | | | | | ✓ |
|  | 0126716 | | | | | | | | | | | | ✓ |
|  | 0126717 | | | | | | | | | | | ✓ | |
|  | 0126718 | | | | | | | | | | | ✓ | |
|  | 0126719 | | | | | | | | | | | ✓ | |
|  | SET 0126713 | ✓ | ✓ | ✓ | ✓ | ✓ | | | | | | | |
|  | SET 0126715 | ✓ | ✓ | ✓ | ✓ | ✓ | | | | | | | |





■ Πένα







▲ Σύσιμο









Για την πλήρη γκάμα αξεσουάρ για το πολυεργαλείο, ανατρέξτε στη σελίδα 158

| | ΚΩΔΙΚΟΣ | BARCODE | ΙΣΧΥΣ | ΠΕΡΙΓΡΑΦΗ | MASTERPACK | ΤΙΜΗ ΜΕ ΦΠΑ |
|---|-------------|---------------|-------|--|------------|-----------------|
| ΠΡΙΟΝΙΑ | | | | | | |
| ΔΙΣΚΟΠΡΙΟΝΑ | | | | | | |
|  | DWES50-QS | 5035048392683 | 1200W | ΒΑΡΕΩΣ ΤΥΠΟΥ ΔΙΣΚΟΠΡΙΟΝΟ ΒΑΘΟΥΣ ΚΟΠΗΣ 55ΧΙΛ. Συμβατό με το σύστημα AirLock της DEWALT, Κόμπακτ, ελαφρύ και εύχρηστο δισκοπρίονο με βάθος κοπής 55χιλ., Ταχύτητα χωρίς φορτίο 5500.0 rpm, Διάμετρος Δίσκου 165.0 χιλ., Μέγ. βάθος κοπής στις 45° 35.0 χιλ., Ικανότητα φάλτσοκοπής 48°, Εσωτερική Διάμετρος Δίσκου 20.0 χιλ., Μέγ. βάθος κοπής στις 90° 55.0 χιλ., Ισχύς εισόδου 1200W, Αποδιδόμενη ισχύς 750.0 W, Βάρος 3.6kg. Περιλαμβάνει: Στόμιο εξαγωγής σκόνης, Πλευρικός οδηγός, Δίσκος 24 δοντιών, Κλειδί δίσκου | 1 | 183,00 € |
|  | DWES60-QS | 5035048392614 | 1350W | 1350W ΒΑΡΕΩΣ ΤΥΠΟΥ ΔΙΣΚΟΠΡΙΟΝΟ 184mm Ισχύς εισόδου 1350W Αποδιδόμενη ισχύς 850W, Ταχύτητα χωρίς φορτίο 5500 στροφές/λεπτό, Ικανότητα φάλτσοκοπής 48°, Μέγ. βάθος κοπής στις 90° 65mm, Μέγ. βάθος κοπής στις 45° 42mm, Βάρος 3.7kg, Περιλαμβάνει: Δίσκο με 24 δόντια, Πλευρικό οδηγό, Κλειδί δίσκου, Στόμιο αναρρόφησης σκόνης | 1 | 231,00 € |
|  | DWES76K-QS | 5035048377581 | 1600W | 1600W ΒΑΡΕΩΣ ΤΥΠΟΥ ΔΙΣΚΟΠΡΙΟΝΟ 190mm Ισχύς εισόδου 1600W, Αποδιδόμενη ισχύς 1000W, Ταχύτητα χωρίς φορτίο 5200 στροφές/λεπτό, Διάμετρος δίσκου 190mm, Ικανότητα φάλτσοκοπής 57°, Μέγ. βάθος κοπής στις 90° 61mm, Μέγ. βάθος κοπής στις 90° [με ράγες οδήγησης] 57mm, Μέγ. βάθος κοπής στις 45° 43mm, Μέγ. βάθος κοπής στις 45° [με ράγες οδήγησης] 39mm, Βάρος 4.0kg, Περιλαμβάνει: Δυνατότητα προσαρμογής σε ράγα, Δίσκο κοπής ακριβείας με 24 δόντια, Πλευρικό οδηγό, Κλειδί αλλαγής λεπίδων, Στόμιο εξαγωγής σκόνης, Ανθεκτική θήκη μεταφοράς | 2 | 310,00 € |
|  | D23700-QS | 5035048143025 | 1750W | 1750W ΒΑΡΕΩΣ ΤΥΠΟΥ ΔΙΣΚΟΠΡΙΟΝΟ 235mm Ισχύς εισόδου 1750W, Αποδιδόμενη ισχύς 960W, Ταχύτητα χωρίς φορτίο 4700 στροφές/λεπτό, Ικανότητα φάλτσοκοπής 45°, Μέγ. βάθος κοπής στις 90° 86mm, Μέγ. βάθος κοπής στις 45° 62mm, Διάμετρος δίσκου 235mm, Βάρος 8.2kg, Περιλαμβάνει: Δίσκο κοπής ακριβείας με 24 δόντια, Κλειδί αλλαγής λεπίδων | 1 | 452,00 € |
|  | DWS520KT-QS | 5035048558652 | 1300W | ΒΥΘΙΖΟΜΕΝΟ ΔΙΣΚΟΠΡΙΟΝΟ 1300W Ο δίσκος των 48 δοντιών δίνει ένα φινιρίσμα ακριβείας με πολύ μικρό ξεφτίσμα επιφάνειας σε μελαμίνες. Ταχύτητα χωρίς φορτίο 1750 - 4000 rpm, Διάμετρος Δίσκου 165.0 χιλ., Μέγ. βάθος κοπής στις 45° 44.0 χιλ., Ικανότητα φάλτσοκοπής 47°, Μέγ. βάθος κοπής στις 90° 59.0 χιλ., Ισχύς εισόδου 1300W, Βάρος 5.0kg. Περιλαμβάνει: Δίσκος ακριβείας 48 δοντιών, Κλειδί άλλων, Ανθεκτική θήκη μεταφοράς TSTAK | 1 | 633,00 € |

| | ΚΩΔΙΚΟΣ | BARCODE | ΠΕΡΙΓΡΑΦΗ | MASTERPACK | ΤΙΜΗ ΜΕ ΦΠΑ |
|---|------------|---------------|---|------------|-----------------|
| ΕΞΑΡΤΗΜΑΤΑ ΓΙΑ ΔΙΣΚΟΠΡΙΟΝΑ | | | | | |
|  | DE6292-XJ | 5011402277254 | ΡΑΒΔΟΣ ΕΝΩΣΕΩΝ - ΓΙΑ ΧΡΗΣΗ ΜΕ ΟΛΕΣ ΤΙΣ ΡΑΓΕΣ ΟΔΗΓΟΥΣ DEWALT | 40 | 46,00 € |
|  | DWS5021-XJ | 5035048191088 | ΡΑΓΑ ΟΔΗΓΟΣ 1M Για χρήση με DCS520 / DWE520 / DCS576 / DWE576 | 1 | 79,00 € |
| | DWS5022-XJ | 5035048191095 | ΡΑΓΑ ΟΔΗΓΟΣ 1.5M Για χρήση με DCS520 / DWE520 / DCS576 / DWE576 | 1 | 104,00 € |
| | DWS5023-XJ | 5035048191101 | ΡΑΓΑ ΟΔΗΓΟΣ 2.6M Για χρήση με DCS520 / DWE520 / DCS576 / DWE576 | 1 | 205,00 € |
|  | DWS5025-XJ | 5035048191309 | ΘΗΚΗ ΡΑΓΑΣ ΟΔΗΓΟΥ DEWALT 1M ΚΑΙ 1.5M | 12 | 56,00 € |
|  | DWS5026-XJ | 5035048199305 | 2 ΣΦΙΓΚΤΗΡΕΣ ΓΙΑ ΡΑΓΕΣ ΟΔΗΓΟΥΣ Για χρήση με ράγες οδηγούς DWS5021 / DWS5022 / DWS5023 | 4 | 104,00 € |

| | ΚΩΔΙΚΟΣ | BARCODE | ΙΣΧΥΣ | ΠΕΡΙΓΡΑΦΗ | MASTERPACK | ΤΙΜΗ ΜΕ ΦΠΑ | |
|---|-------------|---------------|-----------|---|--|-------------|-------------|
| ΣΕΓΑΤΣΕΣ | | | | | | | |
|  | DWE305PK-QS | 5035048554258 | 1100W | 1100W ΣΕΓΑΤΣΑ Ισχύς εισόδου 1100W, Αποδιδόμενη ισχύς 525W Διαδρομή χωρίς φορτίο 0-2800 διαδρομές ανά λεπτό, Μήκος διαδρομής 29mm, Μέγ. ικανότητα κοπής [Ξύλο] 280mm, Μέγ. ικανότητα κοπής [Τμήματα από ατσάλι & Σωλήνες] 100mm, Μέγ. ικανότητα κοπής [PVC] 130mm, Βάρος 3.5kg, Περιλαμβάνει: Ανθεκτική θήκη μεταφοράς | 1 | 236,00 € | |
| ΠΡΙΟΝΙ ΓΕΝΙΚΗΣ ΧΡΗΣΗΣ - ALLIGATOR® | | | | | | | |
|  | DWE398-QS | 5035048393871 | 1700W | 43CM ΠΡΙΟΝΙ ALLIGATOR 78 ΔΟΝΤΙΩΝ Εργονομική σχεδίαση και λαβές με λαστιχένια επένδυση για άριστο κράτημα και μειωμένη κόπωση του χρήστη, Ισχυρός κινητήρας που καλύπτει όλες τις ανάγκες εφαρμογών, Δύο ανθεκτικές και μεγάλης διάρκειας ζωής πριονόλαμες που κινούνται αντίστροφα ώστε το υλικό να μην κινείται κατά την κοπή, Μήκος διαδρομής 40.0 χιλ., Διαδρομή χωρίς φορτίο 3000.0 διαδρομές ανά λεπτό, Μήκος λάμας 43.0 cm, Ισχύς εισόδου 1700W, Βάρος 5.5kg. Περιλαμβάνει: Κλειδί Allen, Σετ με πριονόλαμες σκληρού μετάλλου (μαύρες) για πορώδες τούβλο | 1 | 689,00 € | |
| ΣΕΓΕΣ | | | | | | | |
|  | DW331K-QS | 5035048127766 | 701W | 701W ΣΕΓΑ ΑΝΩ ΛΑΒΗΣ ΜΕ ΡΥΘΜΙΖΟΜΕΝΗ ΤΑΧΥΤΗΤΑ 13mm ΜΕ ΑΥΤΟΜΑΤΟ ΤΣΟΚ Διαδρομές ανά λεπτό 0-3100, Μήκος διαδρομής 26mm, Ισχύς εισόδου 701W, Αποδιδόμενη ισχύς 445W, Ικανότητα φάλτσοκοπής 45°, Μέγ. ικανότητα κοπής [Ξύλο] 130mm, Μέγ. ικανότητα κοπής [Ατσάλι] 12mm, Μέγ. ικανότητα κοπής [Μη - Σιδηρούχο Μέταλλο] 30mm, Βάρος 2.8kg, Περιλαμβάνει: Κλειδί Allen, Ενθετο πέλματος προστασίας από σχισμές, Αντάπτορα εξαγωγής σκόνης, Ανθεκτική θήκη μεταφοράς | 1 | 277,00€ | |
|  | DW333K-QS | 5035048127803 | 701W | ΣΕΓΑ ΒΑΡΕΩΣ ΤΥΠΟΥ ΜΕ ΛΑΒΗ ΣΤΟ ΣΩΜΑ 701W Πατενταρισμένος μηχανισμός αντιστάθμισης κραδασμών και ελαστική λαβή, Διαδρομή χωρίς φορτίο 800-3100 διαδρομές ανά λεπτό, Μήκος διαδρομής 26.0 χιλ., Ικανότητα κοπής (Ξύλου) 130.0 χιλ., Μέγ. δυνατότητα κοπής: (Αλουμίνιο) 30.0 χιλ., (Χάλυβας) 12.0 χιλ., Ισχύς εισόδου 701W, Αποδιδόμενη ισχύς 445.0 W, Βάρος 2.6. Περιλαμβάνει: Αντι-χαρακτικό κάλυμμα, Αντάπτορα εξαγωγής σκόνης, Ενθετο πέλματος προστασίας από τις σκληρές, Ανθεκτική θήκη μεταφοράς | 1 | 283,00 € | |
|  | DWE349-QS | 5054905298470 | 650W | ΣΕΓΑ 650W ΜΕ ΚΛΕΙΣΤΗ ΛΑΒΗ Εργονομικός σχεδιασμός για μέγιστη άνεση. Η μεταβλητή ταχύτητα σκανδάλης επιτρέπει την κοπή σε διάφορα υλικά. Διαθέτει δράση εκκρεμούς 3 θέσεων για υψηλή ακρίβεια και παραγωγικότητα και Ρυθμιζόμενη βάση χωρίς εργαλεία με επιφάνεια κατά των γρατζουνιών και δυνατότητα λοξοτομής 45° και στις δύο πλευρές. Η αλλαγή λεπίδας γίνεται χωρίς εργαλεία. | 1 | 140,00 € | |
|  | DWE357K-QS | 5035048393390 | 1050W | ΣΠΑΘΟΣΕΓΑ Κινητήρας 1050W, σχεδιασμένος για εφαρμογές βαρέως τύπου. Ο συμπαγής σχεδιασμός με μήκος μόλις 368 mm προσφέρει εύκολη πρόσβαση κατά την κοπή σε περιορισμένους χώρους και μεγαλύτερη ευελιξία στις εφαρμογές. Με μήκος κίνησης 29 mm και 0-2800 rpm, το DWE357K εξασφαλίζει εξαιρετική απόδοση κοπής. Ιδανικό εργαλείο για υδραυλικούς, ηλεκτρολόγους, οικοδόμους, εφαρμογές θέρμανσης και HVAC. Η σκανδάλη μεταβλητής ταχύτητας επιτρέπει στον χρήστη τον άμεσο έλεγχο της ταχύτητας. Ο σφικτήρας λεπίδων 4 θέσεων επιτρέπει την κοπή στο ίδιο επίπεδο με αυξημένη ευελιξία, ενώ είναι χωρίς κλειδί με μοχλό για γρήγορη και εύκολη αλλαγή των λεπίδων. Διαθέτει σταθερό/περιστρεφόμενο παπούτσι, που παρέχει τη δυνατότητα μόχλευσης και στήριξης για διαφορετικούς τύπους εφαρμογών και μαλακή επένδυση στη λαβή και την μπροστινή μπότα, η οποία παρέχει πρόσθετη ευκολία στον χρήστη και μειώνει τους κραδασμούς. Είναι ελαφρύ και ισορροπημένο για πρόσθετο έλεγχο με μόλις 3,1 kg. | 1 | 318,00 € | |
| ΕΞΑΡΤΗΜΑΤΑ ΓΙΑ ΣΕΓΕΣ | | | | | | | |
| | ΚΩΔΙΚΟΣ | BARCODE | DW331K-QS | DW333K-QS | ΠΕΡΙΓΡΑΦΗ | MASTERPACK | ΤΙΜΗ ΜΕ ΦΠΑ |
|  | DE3242-XJ | 5011402280520 | • | • | Οδηγός πυξίδας για κυκλική κοπή. Ιδανικό για DW341K / DW331K / DW333K | 15 | 33,00 € |

| | ΚΩΔΙΚΟΣ | BARCODE | ΙΣΧΥΣ | ΠΕΡΙΓΡΑΦΗ | MASTERPACK | ΤΙΜΗ ΜΕ ΦΠΑ |
|---|--|---------------|-------------------------------------|---|------------|-------------|
| ΤΡΙΒΕΙΑ ΦΙΝΙΡΙΣΜΑΤΟΣ ΓΙΑ ΕΡΓΑΣΙΑ ΞΥΛΟΥ | | | | | | |
| ΤΡΙΒΕΙΑ | | | | | | |
|  | DWE6411-QS PERFORM PROTECT 4,0 m/s ² | 5035048553893 | 230W | 230W ΠΑΛΜΙΚΟ ΤΡΙΒΕΙΟ ΦΙΝΙΡΙΣΜΑΤΟΣ ¼ ΦΥΛΛΟΥ Ισχύς εισόδου 230W, Παλμοί ανά λεπτό 14000, Μέγεθος περιφοράς 1,6mm, Μέγ. φύλλου 140 x 115mm, Βάρος 1.3kg, Περιλαμβάνει: Σακούλα σκόνης με ενσωματωμένο αντάπτορα | 1 | 142,00 € |
|  | DWE7800-QS | 5035048729335 | | ΤΡΙΒΕΙΟ ΤΟΙΧΟΥ ΜΕ ΚΑΛΩΔΙΟ 225 MM Ο ισχυρός κινητήρας που τοποθετείται στη λαβή παρέχει αρκετή ισχύ για την ολοκλήρωση όλων των εφαρμογών σε γυψοσανίδες. Ο επιλογέας μεταβλητής ταχύτητας επιτρέπει την εύκολη αλλαγή ταχύτητας για κάθε εφαρμογή λείανσης. Το αεριζόμενο επίθεμα λείανσης παρέχει την καλύτερη στην κατηγορία του απομάκρυνση σκόνης σε σύγκριση με το συμπαγές επίθεμα λείανσης. Το σύστημα AIRLOCK™ επιτρέπει την καθολική τοποθέτηση σε οποιαδήποτε συσκευή απομάκρυνσης σκόνης της DEWALT. Το κλειδίωμα του διακόπτη ενεργοποίησης επιτρέπει την άνετη χρήση για μεγάλα διαστήματα. | 1 | 876,00 € |
| ΠΕΡΙΣΤΡΟΦΙΚΟ ΤΡΙΒΕΙΟ | | | | | | |
|  | DWE6423-QS PERFORM PROTECT 2,5 m/s ² | 5035048553954 | 280W | 280W ΠΕΡΙΣΤΡΟΦΙΚΟ ΤΡΙΒΕΙΟ 125mm Ισχύς εισόδου 280W, Αποδιδόμενη ισχύς 120W, Ταχύτητα 7000-12000 στροφές/λεπτό, Μέγεθος περιφοράς 2.4mm, Μέγ. φύλλου Ø125mm, Κραδασμός χειρός/βραχίονα 2.5 m/s ² , Βάρος 1.3kg, Περιλαμβάνει: Υφασμάτινη σακούλα σκόνης με ενσωματωμένες θύρες εξαγωγής σκόνης | 1 | 167,00 € |
| ΕΞΑΡΤΗΜΑΤΑ ΤΡΙΒΕΙΟΥ | | | | | | |
| | ΚΩΔΙΚΟΣ | BARCODE | DWE6411-QZ D26410-QS DW443-QS | ΠΕΡΙΓΡΑΦΗ | MASTERPACK | ΤΙΜΗ ΜΕ ΦΠΑ |
|  | DE2643-XJ | 5035048133071 | | ΣΥΣΚΕΥΑΣΙΑ ΦΥΛΛΑ ΛΕΙΑΝΣΗΣ 150mm MED/HARD Ταίριαζει με D26410 | 1 | 33,00 € |
| | DE2644-XJ | 5035048133088 | | ΦΥΛΛΑ ΛΕΙΑΝΣΗΣ 150mm SOFT Ταίριαζει με D26410 | 1 | 39,00 € |
| ΠΛΑΝΕΣ | | | | | | |
|  | DW680-QS | 5011402291458 | 600W | 2,5ΧΙΛ. ΠΛΑΝΗ Ταχύτητα χωρίς φορτίο 15000.0 rpm, Μέγ. βάθος κοπής 2.5 χιλ., Βάθος Αφαίρεσης Υλικού 12.0 χιλ., Πλάτος πλάνης 82.0 χιλ., Μήκος πέλματος 285.0 χιλ., Διάμετρος Τυμπάνου 54.0 χιλ., Ισχύς εισόδου 600W, Αποδιδόμενη ισχύς 350.0 W, Βάρος 2.5kg. Περιλαμβάνει: Παράλληλος οδηγός, Αναστρέψιμες λεπίδες καρβιδίου, Αντάπτορας εξαγωγής σκόνης | 1 | 301,00 € |
|  | D26500-QS | 5035048129418 | 1050W | 4ΧΙΛ. ΠΛΑΝΗ Υψηλής απόδοσης μοτέρ για εύκολο κόψιμο ακόμα και σε σκληρά ξύλα, Αριστερή και δεξιά απομάκρυνση προιονιδιών για ευκολία του χρήστη, Ταχύτητα χωρίς φορτίο 13500.0 rpm, Μέγ. βάθος κοπής, 4.0 χιλ., Βάθος Αφαίρεσης Υλικού 25.0 χιλ., Ισχύς εισόδου 1050W, Αποδιδόμενη ισχύς 620.0W, Βάρος 4.0kg. Περιλαμβάνει: Αντάπτορας για αριστερή ή δεξιά απομάκρυνση ροκανιδιών, μαχαίρια TCT 2πλής όψης, οδηγός αφαίρεσης υλικού, παράλληλος οδηγός, στόμιο εξαγωγής σκόνης | 1 | 413,00 € |

ΦΥΛΛΑ ΓΥΑΛΟΧΑΡΤΟΥ

Η ΝΕΑ ΓΕΝΙΑ ΤΩΝ ΓΥΑΛΟΧΑΡΤΩΝ

Γιατί σε πλέγμα;



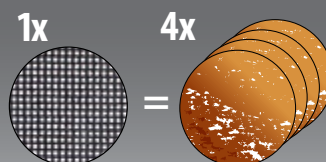
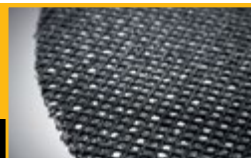

1. Αποδίδει τουλάχιστον 4 φορές περισσότερα από τα παραδοσιακά ΦΥΛΛΑ γυαλόχαρτου της DEWALT
2. 25% πιο ομαλό φινιρίσμα επιφάνειας από το αντίστοιχο σε DEWALT
3. Καθολική ζεύξη - συμβατή με όλες τις μάρκες εργαλείων, ανεξάρτητα από τα μοτίβα σπών
4. Ο σχεδιασμός πλέγματος επιτρέπει πλήρη εξαγωγή σκόνης
5. Τα πλέγματα μπορούν να πλυθούν, να στεγνώσουν και να ξαναχρησιμοποιηθούν



4x

ΠΕΡΙΣΣΟΤΕΡΗ ΔΙΑΡΚΕΙΑ ΖΩΗΣ

έναντι τυπικών φύλλων λείανσης DEWALT

| | ΚΩΔΙΚΟΣ | BARCODE | ΙΣΧΥΣ | ΠΕΡΙΓΡΑΦΗ | MASTERPACK | ΤΙΜΗ ΜΕ ΦΠΑ |
|---|------------|---------------|-------|---|------------|-------------|
| ΡΟΥΤΕΡ | | | | | | |
|  | DWE6005-QS | 5035048442449 | 590W | 590W ΡΟΥΤΕΡ ΠΕΡΙΘΩΡΙΩΝ 6mm Ισχύς εισόδου 590W, Αποδιδόμενη ισχύς 340W, Ταχύτητα χωρίς φορτίο 16000 - 34000 στροφές/λεπτό, Διαδρομή / κίνηση βύθισης 22mm, Μέγεθος φωλιάς 6mm, Μέγ. διάμετρος κοπήρα 29mm, Βάρος 1.5kg, Περιλαμβάνει: Βάση τύπου D, Τσοκ 6mm, Σύστημα αντιγραφής και οδηγός, Μικρορυθμιστικά ύψους, Γερμανικό κλειδί 17mm, Αντάπτορα εξαγωγής σκόνης | 1 | 282,00 € |
|  | D26200-QS | 5035048262238 | 900W | 900W ΡΟΥΤΕΡ ΣΤΑΘΕΡΗΣ ΒΑΣΗΣ 8mm (1/4") Κλειδωμα άξονα επιτρέπει τη γρήγορη και απλή αλλαγή κοπήρα, Διπλές λυχνίες LED αυξάνουν την ορατότητα γύρω από τον κοπήρα κατά την διάρκεια της λειτουργίας, Συνδυασμός δακτυλιδιού βάθους και μηχανισμού σύσφιξης διασφαλίζουν το ότι ο κινητήρας παραμένει ακριβής, Ταχύτητα χωρίς φορτίο 16000-27000rpm, Διαδρομή / κίνηση βύθισης 55 χιλ., Μέγεθος φωλιάς 6-8 χιλ., Μέγ. διάμετρος κοπήρα 30 χιλ., Ισχύς εισόδου 900W, Αποδιδόμενη ισχύς 620W, Βάρος 6.4kg. Περιλαμβάνει: Αντάπτορας εξαγωγής σκόνης, Μέγεθος φωλιάς 8mm, Γερμανικό κλειδί 17mm, Παράλληλος οδηγός, Επίσης διαθέσιμα ως εξαρτήματα - Βυθιζόμενη βάση, στρογγυλή βάση με εφαρμογή οδηγού - εξάρτημα ράγας οδηγού | 1 | 373,00 € |
|  | D26204K-QS | 5035048315781 | 900W | 900W ΡΟΥΤΕΡ ΒΥΘΙΣΗΣ & ΣΤΑΘΕΡΗ ΒΑΣΗ 6-8mm Ισχύς εισόδου 900W, Αποδιδόμενη ισχύς 620W, Ταχύτητα χωρίς φορτίο 16000-27000 στροφές/λεπτό, Διαδρομή / κίνηση βύθισης 55mm, Μέγεθος φωλιάς 6-8mm, Μέγ. διάμετρος κοπήρα 36mm, Βάρος 2.9kg, Περιλαμβάνει: 2 παράλληλους οδηγούς, 2 αντάπτορες εξαγωγής σκόνης, Τσοκ 8mm, Γερμανικό κλειδί 17mm, Βυθιζόμενη και σταθερή βάση, Κεντρικό κώνο, Ανθεκτική θήκη μεταφοράς | 1 | 483,00 € |
|  | DW625E-QS | 5011402279371 | 2000W | ΒΥΘΙΖΟΜΕΝΟ ΡΟΥΤΕΡ ΜΕΤΑΒΛΗΤΗΣ ΤΑΧΥΤΗΤΑΣ 2000W 1/2" (12mm) Συλλογή σκόνης από το στόμιο βάσης για φρεζάρισμα απαλλαγμένο από σκόνης, Μεγάλες άνετες λαβές με το διακόπτη on/off και την ασφάλεια βύθισης στα δάκτυλα σας για άριστο έλεγχο, Μαλακό ξεκίνημα κινητήρα που εξαλείφει τυχόν «κλώτσημα» του εργαλείου που μπορεί να βγάλει το κοπτικό από την ευθυγράμμιση του, κάτι πολύ σημαντικό με τόσο ισχυρό ρούτερ, Σχεδιασμός χαμηλό προφίλ για εύκολο χειρισμό και σταθερότητα, Ταχύτητα χωρίς φορτίο 8000-20000 rpm, Διαδρομή / κίνηση βύθισης 80.0 χιλ., Μέγεθος φωλιάς 6-12.7 χιλ., Μέγ. διάμετρος κοπήρα 50.0 χιλ., Ισχύς εισόδου 2000W, Αποδιδόμενη ισχύς 1400.0 W, Βάρος 5.2kg. Περιλαμβάνει: Τσοκ 12mm (1/4" GB), Γερμανικό κλειδί 22mm, Παράλληλος οδηγός με μικρορύθμιση, Αντάπτορας εξαγωγής σκόνης | 1 | 522,00 € |
|  | DE6273-XJ | 5011402277780 | | ΔΑΚΤΥΛΙΟΣ ΣΥΣΦΙΞΗΣ Επιτρέπει τη χρήση κοπτικών με στέλεχος 1/4" | 1 | 34,00 € |
| ΦΡΕΖΟΚΑΒΙΛΙΕΡΑ | | | | | | |
|  | DW682K-QS | 5011402279500 | 600W | 600W ΦΡΕΖΟΚΑΒΙΛΙΕΡΑ ΓΙΑ ΠΛΑΚΕ ΚΑΒΙΛΙΣ Αποδιδόμενη ισχύς 335W, 600W Ισχύς εισόδου, Ταχύτητα χωρίς φορτίο 10000 στροφές/λεπτό, Μέγ. διάμετρος κοπήρα 100mm, Μέγ. βάθος κοπής 20mm, Ρύθμιση οδηγού 0-90°, Ρύθμιση φρεζοκαβιλίερας 4mm, Βάρος 3.0kg, Περιλαμβάνει: Κοπήρα καρβιδίου, Σάκο για πριονίδια, Κλειδί, 35mm στόμιο εξαγωγής σκόνης, Θήκη μεταφοράς βαρέως τύπου | 1 | 342,00 € |
| ΠΛΑΝΗΣ | | | | | | |
|  | DW677-QS | 5011402274482 | 600W | ΠΛΑΝΗ 1,5 MM Κινητήρας υψηλής ισχύος για ομοιόμορφα αποτελέσματα, ακόμη και σε σκληρά ξύλα. Το μεγάλο τύμπανο πλάνης και η υψηλή ταχύτητα περιστροφής εξασφαλίζουν το τέλειο φινιρίσμα. Οι 3 λοξές αυλακώσεις διαφορετικού μεγέθους στο μπροστινό παπούτσι απλοποιούν τις εργασίες τοποθέτησης ακριβείας. Η μπροστινή λαβή ελέγχου βάθους διαθέτει σαφείς διαβαθμίσεις του 0,1 mm για ακριβή ρύθμιση με θετική θέση σταματήματος, ενώ με την επικάλυψη από καουτσούκ αποτρέπει την ολισθήση για μεγαλύτερη άνεση και έλεγχο. Το χαμηλό βάρος και η τέλεια ισορροπία καθιστούν αυτή την πλάνη ιδανική για χρήση με ένα χέρι σε δύσκολες εφαρμογές. | 1 | 303,00 € |

| ΕΞΑΡΤΗΜΑΤΑ ΓΙΑ ΡΟΥΤΕΡ | | | DW615-QS | DW629-QS | DW624-QS | DW625E-QS | DW626-QS | DW609-QS | D26200 / D26204 | ΠΕΡΙΓΡΑΦΗ | MASTERPACK | ΤΙΜΗ ΜΕ ΦΠΑ |
|---|------------|---------------|----------|----------|----------|-----------|----------|----------|-----------------|---|------------|----------------|
| ΚΩΔΙΚΟΣ | BARCODE | | | | | | | | | | | |
| ΦΩΛΙΕΣ | | | | | | | | | | | | |
|  | DE6272-XJ | 5011402277773 | | . | . | . | | | | ΦΩΛΙΑ ΡΟΥΤΕΡ 6mm | 20 | 33,00 € |
| | DE6274-XJ | 5011402277797 | | . | . | . | | | | ΦΩΛΙΑ ΡΟΥΤΕΡ 8mm | 20 | 40,00 € |
| | DE6276-XJ | 5011402277810 | | . | . | . | | | | ΦΩΛΙΑ 10mm ΓΙΑ ΡΟΥΤΕΡ Ταϊριάζει με DW624 / DW625 / DW629 | 20 | 33,00 € |
| | DE6277-XJ | 5011402277827 | | . | . | . | | | | ΦΩΛΙΑ ΡΟΥΤΕΡ 12mm | 20 | 33,00 € |
| | DE6278-XJ | 5011402277834 | | | | . | | | | ΦΩΛΙΑ ΡΟΥΤΕΡ 12.7mm | 20 | 46,00 € |
|  | DE6950-XJ | 5011402277940 | . | | | | | . | . | ΦΩΛΙΑ ΡΟΥΤΕΡ 6mm | 35 | 33,00 € |
| | DE6951-XJ | 5011402277957 | . | | | | | . | . | ΦΩΛΙΑ ΡΟΥΤΕΡ 1/4 | 35 | 37,00 € |
| | DE6952-XJ | 5011402277964 | . | | | | | . | . | ΦΩΛΙΑ ΡΟΥΤΕΡ 8mm | 35 | 33,00 € |
| ΟΔΗΓΟΣ | | | | | | | | | | | | |
|  | DE6916-XJ | 5011402278671 | | | | | | . | | 16mm ΔΑΚΤΥΛΙΔΙΑ ΟΔΗΓΟΙ | 1 | 16,00 € |
| ΠΑΡΑΛΛΗΛΟΣ ΟΔΗΓΟΣ ΚΑΙ ΕΞΑΡΤΗΜΑΤΑ | | | | | | | | | | | | |
|  | DE6905-XJ | 5011402277346 | . | | | | | . | . | ΟΔΗΓΟΣ ΚΥΚΛΙΚΗΣ ΚΟΠΗΣ | 15 | 33,00 € |
|  | DWS5031-XJ | 5035048199329 | . | . | . | . | . | . | | ΑΞΕΣΟΥΑΡ ΡΟΥΤΕΡ ΓΙΑ ΧΡΗΣΗ ΜΕ ΡΑΓΕΣ ΟΔΗΓΟΥΣ Ταϊριάζει με D26204 / D26203 / DW615 / DW621 / DW622 / DW625 | 12 | 71,00 € |



ΦΑΛΤΣΟΠΡΙΟΝΑ







ΦΑΛΤΣΟΠΡΙΟΝΟ

| | | | | | | |
|---|--|---------------|-------|--|---|------------|
|  | D27113-QS  | 5035048332818 | 1600W | 1600W ΣΥΝΘΕΤΟ ΦΑΛΤΣΟΠΡΙΟΝΟ 305mm (2 ΕΡΓΑΣΙΩΝ) Ισχύς εισόδου 1600W, Αποδιδόμενη ισχύς 1030W, Ταχύτητα δίσκου 3300 στροφές/λεπτό, Διάμετρος δίσκου 305mm, Εσωτερική διάμετρος δίσκου 30mm, Ικανότητα φαλτοκοπής 48°, Ικανότητα λοξοτομής [δεξιά / αριστερά] 50/50°, Μέγ. βάθος κοπής [Πριόνια] 51mm, Βάρος 19.5kg, Περιλαμβάνει: XPS Φωτισμό γραμμής κοπής, Δίσκο κοπής, Ράβδο προώθησης, Κλειδί αλλαγής δίσκου, Πλευρικό οδηγό διαμήκους κοπής, Προφυλακτήρα δίσκου πάνω τραπέζιου, Κλειδί Allen, Σφιγκτήρα υλικού | 1 | 1.134,00 € |
|---|--|---------------|-------|--|---|------------|

ΦΑΛΤΣΟΠΡΙΟΝΑ ΠΑΓΚΟΥ

| | | | | | | |
|---|--|---------------|-------|--|---|------------|
|  | DWS774-QS  | 5035048614099 | 1400W | 1400W ΣΥΡΜΕΝΟ ΦΑΛΤΣΟΠΡΙΟΝΟ ΠΑΓΚΟΥ 216mm Ισχύς εισόδου 1400W Αποδιδόμενη ισχύς 1100W, Ταχύτητα δίσκου 4500 στροφές/λεπτό, Διάμετρος δίσκου 216mm, Εσωτερική διάμετρος δίσκου 30mm, Ικανότητα φαλτοκοπής 48°, Μέγ. βάθος κοπής [Πριόνια] 70mm, Βάρος 12.0kg. Περιλαμβάνει: TCT δίσκο κοπής, Κλειδί δίσκου, Σφιγκτήρα υλικού | 1 | 522,00 € |
|  | D27112-QS | 5035048188385 | 1600W | ΣΥΡΜΕΝΟ ΦΑΛΤΣΟΠΡΙΟΝΟ DEWALT 2 ΕΡΓΑΣΙΩΝ 305mm Ισχύς εισόδου 1600W, Αποδιδόμενη ισχύς 1370W, Ικανότητα φαλτοκοπής 45°, Ικανότητα κοπής στις 90°/90° (Π x Υ) 285 x 90 χιλ., Ικανότητα κοπής στις 45°/90° (Π x Υ) 200 x 90 χιλ., Μέγ. ικανότητα κοπής στις 45°/45° 200 x 50 χιλ., Βάρος 23.0kg. Περιλαμβάνει: Ράβδο προώθησης, Δίσκος κοπής, Προφυλακτήρας δίσκου πάνω τραπέζιου, Σφιγκτήρας υλικού, Κλειδί αλλαγής δίσκου, Κλειδί Άλλεν, Πλευρικός οδηγός διαμήκους κοπής | 1 | 1.340,00 € |
|  | DWS780-QS  | 5035048332344 | 1675W | 1675W ΣΥΡΜΕΝΟ ΣΥΝΘΕΤΟ ΦΑΛΤΣΟΠΡΙΟΝΟ 305mm Αποδιδόμενη ισχύς 960W, Ταχύτητα δίσκου 1900 - 3800 στροφές/λεπτό, Διάμετρος δίσκου 305mm, Εσωτερική διάμετρος δίσκου 30mm, Ικανότητα φαλτοκοπής 49/49°, Ικανότητα λοξοτομής [δεξιά/αριστερά] 60/50°, Ισχύς εισόδου 1675W, Μέγ. βάθος κοπής [Πριόνια] 170mm, Βάρος 24.8kg, Περιλαμβάνει: Δίσκο κοπής με 60 δόντια, Κλειδί αλλαγής λεπίδων, Σακούλα σκόνης, Σφιγκτήρα υλικού | 1 | 1.481,00 € |
|  | DWS777-QS  | 5035048633588 | 1800W | ΣΥΡΜΕΝΟ ΦΑΛΤΣΟΠΡΙΟΝΟ ΠΑΓΚΟΥ 216mm 1800W XPS σκίαση κοπής που παρέχει γρήγορη και ακριβή ευθυγράμμιση του δίσκου ενώ φωτίζει το αντικείμενο εργασίας για αυξημένη παραγωγικότητα, δεν χρειάζεται ρύθμιση, Η λειτουργία εμπλοκής κεφαλής επιτρέπει την σταθεροποίηση της κεφαλής, περιορίζοντας την εγκάρσια λειτουργία για εφαρμογές αποκοπής και εύκολη μεταφορά, Διάμετρος Δίσκου 216.0 χιλ., Ικανότητα φαλτοκοπής 48°, Ικανότητα λοξοτομής [δεξιά / αριστερά] 50/50°, Ισχύς εισόδου 1800W, Αποδιδόμενη ισχύς 1100W, Βάρος 14.0kg. Περιλαμβάνει: Σφιγκτήρας υλικού, TCT δίσκος κοπής, Βίδες στήριξης πάγκου, Κλειδί δίσκου | 1 | 791,00 € |
|  | DWS778-QS  | 5035048399606 | 1850W | ΣΥΡΜΕΝΟ ΦΑΛΤΣΟΠΡΙΟΝΟ 250mm XPS λείζερ γραμμής σκίασης παρέχει γρήγορη ακριβή ευθυγράμμιση της λεπίδας, ενώ φωτίζει το αντικείμενο εργασίας για την αύξηση της παραγωγικότητας, Η λειτουργία εμπλοκής κεφαλής επιτρέπει την σταθεροποίηση της κεφαλής, περιορίζοντας την εγκάρσια λειτουργία για εφαρμογές αποκοπής και εύκολη μεταφορά, Διάμετρος Δίσκου 250.0 χιλ., Ικανότητα φαλτοκοπής 48°, Ικανότητα λοξοτομής [δεξιά / αριστερά] 50/50°, Ισχύς εισόδου 1850W, Αποδιδόμενη ισχύς 1050W, Βάρος 17.2kg. Περιλαμβάνει: Σφιγκτήρας υλικού, Δίσκος δοντιών TCT, Κλειδί άλεν δίσκου | 1 | 950,00 € |

| ΕΞΑΡΤΗΜΑΤΑ ΓΙΑ ΦΑΛΤΣΟΠΡΙΟΝΑ | | | DW5780-QS | DWS777-QS | DW778-QS | DZ7111-QS | DZ7112-QS | DZ7113-QS | ΠΕΡΙΓΡΑΦΗ | MASTERPACK | ΤΙΜΗ ΜΕ ΦΠΑ |
|---|-----------|---------------|-----------|-----------|---|------------|-------------|-----------|---|------------|-------------|
|  | DE7053-QZ | 5011402260294 | • | • | • | • | • | • | ΑΝΤΑΛΛΑΚΤΙΚΗ ΣΑΚΟΥΛΑ ΓΙΑ ΦΑΛΤΣΟΠΡΙΟΝΑ | 40 | 33,00 € |
| ΠΑΓΚΟΙ ΕΡΓΑΣΙΑΣ | | | | | | | | | | | |
|  | DE1000-XJ | 5011402278381 | • | • | • | • | • | • | ΤΡΑΠΕΖΙ ΓΕΝΙΚΗΣ ΧΡΗΣΗΣ Για τη στήριξη των φαλτσοπρίονων DEWALT και των άλλων ανταγωνιστικών τύπων, καθώς και για ξεχονδριστήρες πάγκου / φορητούς. Για χρήση με DW700, DW701, DW702, DWS703, DW706, DW706E, DW716, DW716E, DW707, DW708, DW718, DW712, DW017. Ελαφριά σχεδίαση για εύκολη μεταφορά εντός και εκτός εργοταξίου | 1 | 187,00 € |
|  | DE7035-XJ | 5035048332740 | • | • | • | • | • | • | ΠΑΓΚΟΣ ΕΡΓΑΣΙΑΣ Μεγάλο μέγεθος και βάρος 7kgs για εύκολη μεταφορά, Ευέλικτο κι ανθεκτικό κάτω από φορτίο, Ευελιξία στην εφαρμογή για υποστήριξη υλικού κι αποθήκευση και χρήση με φαλτσοπρίονα και βυθιζόμενα διακοπρίονα | 1 | 134,00 € |
|  | DE7023-XJ | 5035048113370 | • | • | • | • | • | • | ΑΝΑΔΙΠΛΟΥΜΕΝΗ ΒΑΣΗ ΔΙΣΚΟΠΡΙΟΝΟΥ Μήκος 1.7m - 3.83m, Αντοχή έως 227kg, Ιδανικό για: DWS773 Συρόμενο φαλτσοπρίονο πάγκου DEWALT 216mm 1300W, DWS774 Συρόμενο Φαλτσοπρίονο πάγκου DEWALT 216mm 1400W με XPS, DZ7113 Σύνθετο Φαλτσοπρίονο DEWALT 2 εργασιών 305mm 1600W, DZ7112 Συρόμενο φαλτσοπρίονο DEWALT 2 εργασιών 305mm, DWS780 Συρόμενο σύνθετο φαλτσοπρίονο DEWALT 305mm | 1 | 315,00 € |
|  | DE7260-XJ | 5035048694589 | • | • | • | • | • | • | ΠΑΓΚΟΣ ΕΡΓΑΣΙΑΣ ΦΑΛΤΣΟΠΡΙΟΝΟΥ ΜΕ ΡΟΔΕΣ Μεγάλα ρυθμιζόμενα έδρανα τροφοδοσίας με κυλίνδρους παρέχουν στήριξη υλικών μέχρι 200mm, Εύκολα ρυθμιζόμενες ράγες τοποθέτησης προσαρμόζονται σε σχεδόν οποιοδήποτε φαλτσοπρίονο ή φορητή πλάνη. Οι μεγάλοι τροχοί πρόσφυσης από καουτσούκ παρέχουν εύκολη κινητικότητα στο χώρο εργασίας, Αεροκίνητη ανύψωση και πτώση 3 θέσεων για μέγιστη ευελιξία και ευκολία ρύθμισης, Η ανθεκτική σωληνωτή χαλύβδινη κατασκευή επιτρέπει μέγιστη χωρητικότητα 135kg, Η επιλογή κάθετης αποθήκευσης μεγιστοποιεί την απόδοση στο χώρο εργασίας και την ευκολία μεταφοράς | 1 | 395,00 € |
| ΕΞΑΡΤΗΜΑΤΑ ΓΙΑ ΠΑΓΚΟΥΣ ΕΡΓΑΣΙΑΣ | | | | | | | | | | | |
| | ΚΩΔΙΚΟΣ | BARCODE | DE7023-XJ | DE7035-XJ | ΠΕΡΙΓΡΑΦΗ | MASTERPACK | ΤΙΜΗ ΜΕ ΦΠΑ | | | | |
| 1 | DE7025-XJ | 5035048115428 | • | • | ΒΡΑΧΙΟΝΕΣ ΣΤΗΡΙΞΗΣ ΕΡΓΑΛΕΙΟΥ 430mm | 6 | 71,00 € | | | | |
| 2 | DE7027-XJ | 5035048128428 | • | • | ΚΥΛΙΟΜΕΝΗ ΒΑΣΗ ΥΠΟΣΤΗΡΙΞΗΣ | 6 | 79,00 € | | | | |
| 3 | DE7028-XJ | 5035048128435 | • | • | ΠΡΟΕΚΤΑΣΗ ΜΠΡΑΤΣΟΥ ΣΤΗΡΙΞΗΣ | 10 | 79,00 € | | | | |
| 4 | DE7030-XJ | 5035048128459 | • | • | ΒΡΑΧΙΟΝΕΣ ΣΤΗΡΙΞΗΣ ΕΡΓΑΛΕΙΟΥ 550mm | 6 | 92,00 € | | | | |
| 5 | DE7031-XJ | 5035048128466 | • | | ΠΡΟΕΚΤΑΣΗ ΜΠΡΑΤΣΟΥ ΥΠΟΣΤΗΡΙΞΗΣ ΒΑΡΕΩΣ ΤΥΠΟΥ | 1 | 142,00 € | | | | |
| 6 | DE7024-XJ | 5035048115435 | • | • | ΥΠΟΣΤΗΡΙΞΗ ΥΛΙΚΟΥ ΓΙΑ ΤΟΝ ΠΑΓΚΟ ΕΡΓΑΣΙΑΣ DE7023 | 6 | 71,00 € | | | | |



ΒΑΣΕΙΣ ΥΠΟΣΤΗΡΙΞΗΣ ΚΑΙ ΠΛΕΥΡΙΚΕΣ ΕΠΕΚΤΑΣΕΙΣ

| | ΚΩΔΙΚΟΣ | BARCODE | DWS780-QS | DWS777-QS | DW778-QS | D27111-QS | D27112-QS | D27113-QS | ΠΕΡΙΓΡΑΦΗ | MASTERPACK | ΤΙΜΗ ΜΕ ΦΠΑ |
|---|-----------|---------------|-----------|-----------|----------|-----------|-----------|-----------|--|------------|-------------|
| ΕΞΑΡΤΗΜΑΤΑ | | | | | | | | | | | |
|  | DE7778-XJ | 5011402291069 | | • | • | • | • | • | ΚΙΤ ΕΞΑΓΩΓΗΣ ΣΚΟΝΗΣ ΓΙΑ DW700 / 701/707/709 - 35mm | 1 | 71,00 € |



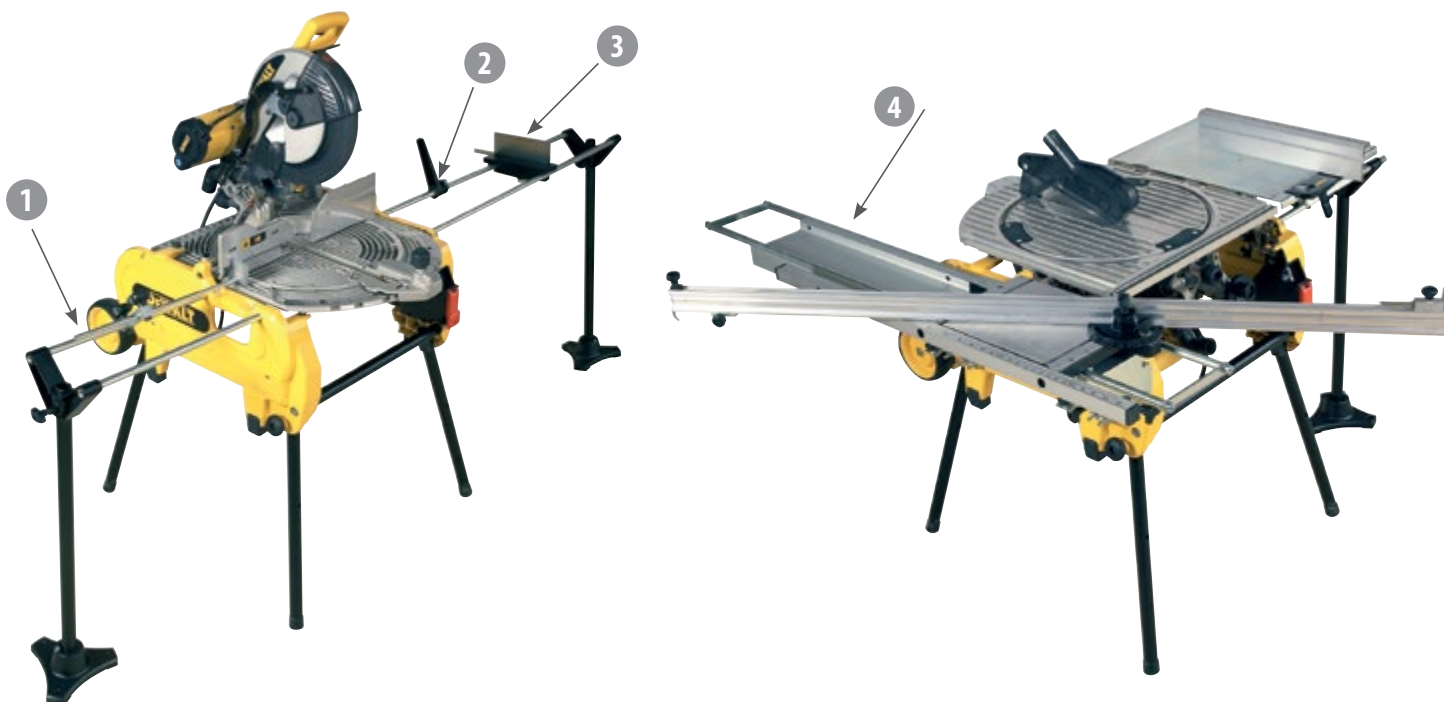

| | ΚΩΔΙΚΟΣ | BARCODE | ΙΣΧΥΣ | ΠΕΡΙΓΡΑΦΗ | MASTERPACK | ΤΙΜΗ ΜΕ ΦΠΑ |
|---|-----------|---------------|-------|--|------------|-------------|
| ΦΑΛΤΣΟΠΡΙΟΝΑ | | | | | | |
|  | DW743N-QS | 5035048161951 | 2000W | ΣΥΝΘΕΤΟ ΦΑΛΤΣΟΠΡΙΟΝΟ 250mm 0 μηχανισμός της λαβής επιτρέπει την αυτόματη αναδίπλωση του προφυλακτήρα σε λειτουργία φαλτοσκοπής επιτρέποντας ασφαλή και εύκολη χρήση, Αναβαθμισμένη σχεδίαση για μέγιστη ικανότητα κοπής σε φάτσες και λοξές κοπές, Ταχεία μετατροπή του εργαλείου από δισκοπρίονο πάγκου σε φαλτοσπίριον. Προσφέρει ευελιξία σε πολλές εφαρμογές τόσο στο εργαστήριο όσο και στο εργοτάξιο, Ενσωματωμένες λαβές μεταφοράς παρέχουν μεγαλύτερη ευκολία στη μετακίνηση, Αποδιδόμενη ισχύς 1550.0 W, Ικανότητα φαλτοσκοπής 45°, Ικανότητα κοπής στις 90°/90° (Π x Υ) 140 x 68 χιλ., Ικανότητα κοπής στις 45°/90° (Π x Υ) 95 x 70 χιλ., Βάρος 37.0kg. Περιλαμβάνει: Εργαλείο συναρμολόγησης, Παράλληλος οδηγός, Σφιγκτήρας υλικού, Προφυλακτήρας δίσκου κοπής, Ράβδος προώθησης, Δίσκος κοπής με δόντια TCT, 4 αποσπώμενα πόδια | 1 | 1.424,00 € |
|  | D27107-QS | 5035048911440 | 2000W | ΣΥΝΘΕΤΟ ΦΑΛΤΣΟΠΡΙΟΝΟ 305mm 2000W Σχεδιασμός με ενσωματωμένα πόδια στήριξης στο εργαλείο για αυξημένη ανθεκτικότητα και ευκολία στη χρήση, Δίσκος κοπής 305mm για μεγάλο βάθος κοπής ως και 155mm, Το νέας γενιάς TGS σύνθετο πριόνι συνδυάζει την ακρίβεια του μοντέρνου φαλτοσπίριου με την δύναμη του κλασικού ανατρεπόμενου φαλτοσπίριου, Αποδιδόμενη ισχύς 1400.0 W, Ικανότητα φαλτοσκοπής 48°, Ικανότητα κοπής στις 90°/90° (Π x Υ) 50x155 χιλ., Ικανότητα κοπής στις 45°/90° (Π x Υ) 45x155 χιλ., Μέγ. ικανότητα κοπής στις 45°/45° 60x110 χιλ., Μέγ. ικανότητα κοπής [θέση πάγκου 90°/90°] 0 - 81 χιλ., Μέγ. ικανότητα κοπής [θέση πάγκου 90°/45°] 0 - 56 χιλ., Βάρος 40kg. Περιλαμβάνει: Παράλληλος οδηγός, Μαχαιρί-διαχωριστήρας, Δίσκος κοπής δοντιών TCT, Συλλέκτης σκόνης φαλτοσπίριου, Σφιγκτήρας υλικού, Ράβδος προώθησης, Προφυλακτήρας δίσκου φαλτοσπίριου, Κλειδί συναρμολόγησης | 1 | 2.057,00 € |

| ΕΞΑΡΤΗΜΑΤΑ ΓΙΑ ΦΑΛΤΣΟΠΡΙΟΝΑ | | | DW743N-QS | D27107-QS | | MASTERPACK | ΤΙΜΗ ΜΕ ΦΠΑ |
|---|-----------|---------------|-----------|-----------|---|------------|-------------|
| | ΚΩΔΙΚΟΣ | BARCODE | | | ΠΕΡΙΓΡΑΦΗ | | |
|  | D27105-XJ | 5035048137819 | | • | ΣΕΤ ΕΞΑΓΩΓΗΣ ΣΚΟΝΗΣ ΓΙΑ D27105 TGS Ταιριάζει στις τρεις θύρες εξαγωγής σκόνης στο πριόνι D27105 για μεγιστοποίηση της απόδοσης εξαγωγής σκόνης. Ταιριάζει με D27107 | 1 | 117,00 € |



ΣΤΑΘΕΡΑ ΜΗΧΑΝΗΜΑΤΑ

ΔΙΣΚΟΠΡΙΟΝΑ ΒΡΑΧΙΟΝΑ





| ΚΩΔΙΚΟΣ | BARCODE | ΙΣΧΥΣ | ΠΕΡΙΓΡΑΦΗ | MASTERPACK | ΤΙΜΗ ΜΕ ΦΠΑ | |
|---|------------|---------------|-----------|--|-------------|---|
|  | DW721KN-QS | 5035048289099 | 2000W | ΔΙΣΚΟΠΡΙΟΝΟ ΒΡΑΧΙΟΝΑ RADIAL 300mm Ενισχυμένη κατασκευή στήλης και διάταξη βάσης για να στηρίζει το πρόσθετο μήκος βραχίονα. Μασίφ βραχίονας από χυτοσίδηρο και τέσσερα ρουλεμάν στήριξης κεφαλής του κινητήρα, εξασφαλίζουν μεγάλη ακρίβεια και ανθεκτικότητα. Απλά χειριστήρια και κλίμακες ρύθμισης, που επιτρέπουν τη ρύθμιση πλάτους, βάθους και γωνίας κοπής με ακρίβεια σε δευτερόλεπτα. Εσωτερική Διάμετρος Δίσκου 30.0 χιλ., Μέγ. ικαν. εγκαρσίας κοπής στις 90° 507.0 χιλ., Μέγ. βάθος κοπής στις 45° 60.0 χιλ., Μέγ. βάθος κοπής στις 90° 90.0 χιλ., Ισχύς εισόδου 2000W, Ταχύτητα χωρίς φορτίο 3000rpm, Αποδιδόμενη ισχύς 1580.0 W, Διάμετρος Δίσκου 300.0 χιλ., Βάρος 115.0kg. Περιλαμβάνει: Δίσκο κοπής 32 δοντιών, Φρένο δίσκου κοπής, Βάση με πόδια, Εργαλεία συναρμολόγησης, Αυτόματη επιστροφή ασφαλείας της κεφαλής | 1 | 3.798,00 € <small>(Ζητήστε τιμή συναρμολόγησης από τεχνική υπηρεσία)</small> |
|  | DW729KN-XS | 5035048290804 | 4000W | 350mm ΔΙΣΚΟΠΡΙΟΝΟ ΒΡΑΧΙΟΝΑ RADIAL Μασίφ βραχίονας από χυτοσίδηρο αυξάνει την ακρίβεια και τη διάρκεια ζωής του εργαλείου, Απλά χειριστήρια και κλίμακες ρύθμισης, που επιτρέπουν τη ρύθμιση πλάτους, βάθους και γωνίας κοπής με ακρίβεια σε δευτερόλεπτα, Εσωτερική Διάμετρος Δίσκου 30.0 χιλ., Μέγ. ικαν. εγκαρσίας κοπής στις 90° 525.0 χιλ., Μέγ. βάθος κοπής στις 45° 75.0 χιλ., Μέγ. βάθος κοπής στις 90° 110.0 χιλ., Ισχύς εισόδου 4000W, Ταχύτητα χωρίς φορτίο 2800 rpm, Αποδιδόμενη ισχύς 1820 W, Διάμετρος Δίσκου 350.0 χιλ., Βάρος 149.0kg. Περιλαμβάνει: Βάση με πόδια, Δίσκο κοπής 32 δοντιών, Φρένο δίσκου κοπής, Εργαλεία συναρμολόγησης, Αυτόματη επιστροφή ασφαλείας της κεφαλής | 1 | 6.330,00 € <small>(Ζητήστε τιμή συναρμολόγησης από τεχνική υπηρεσία)</small> |





ΔΙΣΚΟΠΡΙΟΝΑ ΠΑΓΚΟΥ







| | | | | | | |
|---|------------|---------------|-------|--|---|------------|
|  | DWE7485-QS | 5035048723371 | 1850W | 1850W ΔΙΣΚΟΠΡΙΟΝΟ ΠΑΓΚΟΥ 210mm Ισχύς εισόδου 1850W, Διάμετρος δίσκου 210mm, Εσωτερική διάμετρος δίσκου 30mm, Ικανότητα φαλτασοκοπής 45°, Μέγ. ικανότητα ευθείας κοπής [δεξιά] 318mm, Μέγ. βάθος κοπής στις 90° 65mm, Μέγ. βάθος κοπής στις 45° 45mm, Βάρος 22.0kg, Περιλαμβάνει: Δίσκο κοπής 210mm | 1 | 838,00 € |
|  | DWE7492-QS | 5035048692653 | 2000W | 1800W ΕΠΙΤΡΑΠΕΖΙΟ ΦΑΛΤΣΟΠΡΙΟΝΟ Ισχύς εισόδου 1800W, Διάμετρος δίσκου 250mm, Εσωτερική διάμετρος δίσκου 30mm, Ικανότητα φαλτασοκοπής 45°, Μέγ. ικανότητα ευθείας κοπής [δεξιά] 825mm, Μέγ. βάθος κοπής στις 90° 77mm, Μέγ. βάθος κοπής στις 45° 55mm, Βάρος 26.5kg, Περιλαμβάνει: Φράχτη κάμψης, Διακόπτη εξαγωγής σκόνης, Μοχλό ώθησης, 2 γαλλικά κλειδιά, Παράλληλο φράκτη, Πριόνι SERIES 30° με 24 δόντια | 1 | 1.122,00 € |
|  | D36000-QS | 5035048732045 | 1600W | 1600W ΚΟΦΤΗΣ ΠΛΑΚΙΔΙΩΝ ΥΓΡΗΣ ΚΟΠΗΣ 250 mm Σύστημα με οδηγούς για μήκος κοπής έως 940 mm. Διάμετρος: 250 mm, 4200 rpm 80 mm cap. Οδηγός κοπής για φάλτσο στις 90° και 45°. Χαμηλό βάρος για εύκολη μεταφορά. Αφαιρούμενος πάγκος κοπής για ευκολία στο καθαρίσματος και τη μεταφορά. Περιλαμβάνει: Αντλία νερού, Δοχείο και πλευρική στήριξη για περισυλλογή νερού. | 1 | 1.740,00 € |

ΕΞΑΡΤΗΜΑΤΑ ΔΙΣΚΟΠΡΙΟΝΟΥ

| ΚΩΔΙΚΟΣ | BARCODE | DW745-QS | DWE7491-QS | DCS7485T2-QW | ΠΕΡΙΓΡΑΦΗ | MASTERPACK | ΤΙΜΗ ΜΕ ΦΠΑ |
|---|-------------|---------------|------------|--------------|--|------------|-------------|
|  | DE7450-XJ | 5035048177099 | • | • | ΒΑΣΗ ΓΙΑ DW745 Ελαφριά και εύκολη στη μεταφορά, Πόδια με αυξομειώση ύψους | 1 | 111,00 € |
|  | DWE74912-XJ | 5035048446515 | | • | ΑΝΑΔΙΠΛΟΥΜΕΝΗ ΒΑΣΗ ΔΙΣΚΟΠΡΙΟΝΟΥ Εύκολη μεταφορά και εγκατάσταση για χρήση με δισκοπρίονο πάγκου DWE7491 | 1 | 134,00 € |
|  | DWE74911-XJ | 5035048446508 | • | • | ΤΡΟΧΗΛΑΤΗ ΒΑΣΗ ΔΙΣΚΟΠΡΙΟΝΟΥ Μεγάλες ρόδες σχεδιασμένες για εύκολη κύλιση, Ελαφριά κατασκευή που βελτιώνει τη φορητότητα, Ο σχεδιασμός της βάσης επιτρέπει τη φορητότητα όταν το δισκοπρίονο είναι προσαρτημένο στη βάση, Για χρήση με δισκοπρίονα DWE7491 και DW745 | 1 | 299,00 € |

| | ΚΩΔΙΚΟΣ | BARCODE | ΙΣΧΥΣ | ΠΕΡΙΓΡΑΦΗ | MASTERPACK | ΤΙΜΗ ΜΕ ΦΠΑ |
|---|-----------|---------------|-------|--|------------|-------------|
| ΠΡΙΟΝΟΚΟΡΔΕΛΕΣ | | | | | | |
|  | DW738-QS | 5011402284566 | 749W | 155ΧΙΛ. ΠΡΙΟΝΟΚΟΡΔΕΛΑ ΔΥΟ ΤΑΧΥΤΗΤΩΝ Παράλληλος οδηγός συνδεδεμένος και στις δύο πλευρές του τραπέζιού για εύκολη ρύθμιση και στιβαρότητα, Μεγάλοι, ζυγισμένοι τροχοί κορδέλας από αλουμίνιο με ελαστική επένδυση, που εξασφαλίζουν ομαλή και αθόρυβη λειτουργία, Στόμιο συλλογής σκόνης για μεγαλύτερη προστασία από τα σωματίδια που μεταφέρονται με τον αέρα στην περίπτωση σύνδεσης με εξαγωγέα, Ρύθμιση φαλτοσκοπής 0° έως 45°, Ισχύς εισόδου 749W, Ταχύτητα χωρίς φορτίο 550.0 rpm, Μέγ. ύψος κοπής 155.0 χιλ., Ταχύτητα κοπής 330/800 μέτρα/λεπτό, Βάρος 23.0kg. Περιλαμβάνει: Παράλληλος οδηγός, Κορδέλα | 1 | 1.620,00 € |
|  | DW876-QS | 5011402271450 | 1000W | ΠΡΙΟΝΟΚΟΡΔΕΛΑ ΔΥΟ ΤΑΧΥΤΗΤΩΝ 200mm 1000W Στόμιο συλλογής σκόνης 100mm για αποτελεσματικό έλεγχο της σκόνης, Κατασκευή εξ ολοκλήρου από χάλυβα που παρέχει πολύ μεγάλη στιβαρότητα και ακρίβεια, ακόμα και στα μέγιστα βάθη κοπής, Ισχύς εισόδου 1000W, Ταχύτητα χωρίς φορτίο 750.0 rpm, Μέγ. ύψος κοπής 200.0 χιλ., Ταχύτητα κοπής 380/880 μέτρα/λεπτό, Βάρος 54.0kg. Περιλαμβάνει: Οδηγό φαλτοσκοπής και διαμήκου κοπής, Λάμα χάλυβα ακονισμένη με διαμάντι, Βάση με πόδια, Ηλεκτρομαγνητικό διακόπτη ρελέ | 1 | 1.914,00 € |
| ΠΛΑΝΕΣ | | | | | | |
|  | DW733-QS | 5011402272112 | 1800W | 1800W ΠΛΑΝΗ – ΦΟΡΗΤΟΣ ΞΕΧΟΝΔΡΙΣΤΗΡΑΣ 317mm Ισχύς εισόδου 1800W, Αποδιδόμενη ισχύς 1000W, Ταχύτητα χωρίς φορτίο 10000 στροφές/λεπτό, Μέγιστη ικανότητα 317mm, Μεγ. βάθος πλανίσματος 2mm, Μεγ. ικανότητα ξεχονδρ. 152mm, Ταχύτητα τροφοδοσίας 8m/min, Βάρος 33.6kg, Βάθος 310mm, Διαστάσεις 520x445mm, Περιλαμβάνει: Κάλυμμα και αντάπτορα σκόνης, Κλειδί Allen, Κλειδί αλλαγής λεπίδων, Οδηγούς ρύθμισης λεπίδων | 1 | 1.107,00 € |
|  | D27300-QS | 5035048130711 | 2100W | ΠΛΑΝΗ / ΞΕΧΟΝΔΡΙΣΤΗΡΑΣ Μεγάλος πλευρικός οδηγός από αλουμίνιο για ακριβείς φαλτοσκοπές στην λειτουργία πλανίσματος, Νέος σχεδιασμός χειριστηρίων για ευκολία στην χρήση και ακρίβεια στις ρυθμίσεις, Σύστημα συλλογής σκόνης 100χιλ. για καθαρό και ασφαλές περιβάλλον εργασίας, Μεγάλη επάνω τράπεζα πλανίσματος για ακρίβεια και ευκολία στην χρήση, Ταχύτητα χωρίς φορτίο 6200.0 rpm, Μέγ. Ικανότητα 260.0 χιλ., Μέγ. βάθος κοπής 4.0 χιλ., Μέγ. βάθος πλανίσματος 3.0 χιλ., Μέγεθος τράπεζας πλάνης 1000 x 260 χιλ., Μέγεθος τραπέζιού ξεχονδριστήρα 500 x 250 χιλ, Μέγ. ικανότητα ξεχονδριστήρα 160.0 χιλ., Ισχύς εισόδου 2100W, Βάρος 53kg. Περιλαμβάνει: Κλειδί, Ράβδος προώθησης, Κλειδί άλλεν, Δείκτης ρύθμισης λάμας, HSS Μαχαίρια, Ρυθμιζόμενος οδηγός, Στόμιο εξαγωγής σκόνης, Σετ ποδιών | 1 | 2.668,00 € |

| | ΚΩΔΙΚΟΣ | BARCODE | ΙΣΧΥΣ | ΠΕΡΙΓΡΑΦΗ | MASTERPACK | ΤΙΜΗ ΜΕ ΦΠΑ |
|---|---|---------------|-------|---|------------|----------------|
| ΗΛΕΚΤΡΙΚΕΣ ΣΚΟΥΠΕΣ | | | | | | |
|  | DWV901L-QS  | 5035048467404 | 1400W | 1400W ΗΛΕΚΤΡΙΚΗ ΣΚΟΥΠΑ ΥΓΡΩΝ & ΣΤΕΡΕΩΝ 30L ΒΑΡΕΩΣ ΤΥΠΟΥ Μέγιστη ροή αέρα 4080 λίτρα/λεπτό, Μέγεθος 30 λίτρα, Μέγεθος κάδου 17.5 λίτρα, Κλάση L (EU νομοθεσία), Ισχύς εισόδου 1400W, Βάρος 9.5kg, Περιλαμβάνει: Εύκαμπτο σωλήνα 4m x 32mm, Airlock αντάπτορα 35mm, Σακούλα σκόνης | 1 | 577,00 € |
|  | DWV902M-QS  | 5035048401965 | 1400W | 1400W ΗΛΕΚΤΡΙΚΗ ΣΚΟΥΠΑ ΥΓΡΩΝ & ΣΤΕΡΕΩΝ 30L ΚΑΤΗΓΟΡΙΑΣ M Ισχύς εισόδου 1400W, Μέγιστη ροή αέρα 4080 λίτρα/λεπτό, Μέγεθος 38 λίτρα, Μέγεθος κάδου 18.4 λίτρα, Βάρος 15kg, Περιλαμβάνει: Σωλήνα 4.6m x 32mm, Ακροφύσιο 35mm για δύσκολα σημεία, Αντάπτορα εξαγωγής, Σακούλα σκόνης | 1 | 838,00 € |
|  | DWV902L-QS | 5035048402009 | 1400W | ΗΛΕΚΤΡΙΚΗ ΣΚΟΥΠΑ L-CLASS 38 L Το καινοτόμο σύστημα καθαρισμού διπλού φίλτρου διατηρεί σταθερή την απόδοση κατά τη διάρκεια εφαρμογών κατασκευών με επιμονή σκόνη. Έχει δυνατότητα για υγρή και ξηρή αναρρόφηση με μεταβλητό έλεγχο αναρρόφησης που επιτρέπει τη μείωση της ισχύος αναρρόφησης όπου απαιτείται και σταθερή ισχύ αναρρόφησης ακόμη και με την πιο λεπτή σκόνη σκυροδέματος και ξύλου. Διαθέτει έλεγχο αυτόματης εκκίνησης και διακοπή κατά τη λειτουργία του ηλεκτρικού εργαλείου. Το μηχάνημα συνεχίζει να λειτουργεί για επιπλέον 15 δευτερόλεπτα για να απομακρυνθεί όλη η σκόνη από το σύστημα. Η ενσωματωμένη υποδοχή τροφοδοσίας επιτρέπει τη σύνδεση ηλεκτρικού εργαλείου για την αυτόματη εναλλαγή του συστήματος κενού. Η τηλεσκοπική λαβή και οι μεγάλοι πίσω τροχοί επιτρέπουν την εύκολη μεταφορά του στον χώρο εργασίας. Το φίλτρο καθαρίζεται αυτόματα κάθε 30 δευτερόλεπτα, μειώνοντας την απόφραξη του φίλτρου και παρέχοντας σταθερή ροή αέρα. Είναι κατηγορίας L, για να συμμορφώνεται με τη νομοθεσία της ΕΕ. | 1 | 1.175,00 € |

| ΕΞΑΡΤΗΜΑΤΑ ΣΚΟΥΠΑΣ | | | D27900-QS | D27901-QS | D27902/M-QS | DWV902H-QS | DWV901L-QS | DWV90-QS | ΠΕΡΙΓΡΑΦΗ | MASTERPACK | ΤΙΜΗ ΜΕ ΦΠΑ |
|---|------------|---------------|-----------|-----------|-------------|------------|------------|----------|---|------------|-------------|
|  | DWV9350-XJ | 5035048651988 | • | • | • | • | | • | ΚΙΤ ΚΑΘΑΡΙΣΜΟΥ 9ΤΕΜ ΓΙΑ ΗΛΕΚΤΡΙΚΕΣ ΣΚΟΥΠΕΣ Σετ καθαρισμού δαπέδων για απορρόφηση σκόνης, 1400W ηλεκτρική σκούπα υγρών & στερεών 30L (DWV902), 1400W ηλεκτρική σκούπα υγρών & στερεών 30L (DWV901), Βαρέως τύπου σκούπα ηλεκτρική υγρών/στερεών DW Κλάσης L 30 λίτρα (DWV900) | 5 | 52,00 € |
|  | DWV9316-XJ | 5035048434437 | | | | • | • | | ΕΥΚΑΜΠΤΟΣ ΣΩΛΗΝΑΣ ΕΞΑΓΩΓΗΣ ΣΚΟΝΗΣ ΚΑΤΑ ΤΟΥ ΣΤΑΤΙΚΟΥ ΗΛΕΚΤΡΙΣΜΟΥ 4M 4m x 35mm Εύκαμπτος σωλήνας εξαγωγής σκόνης για D27901 | 1 | 79,00 € |
|  | DWV9400-XJ | 5035048434444 | | | | • | | | ΠΛΑΣΤΙΚΕΣ ΣΑΚΟΥΛΕΣ ΠΕΡΙΣΥΛΛΟΓΗΣ ΣΚΟΝΗΣ 5 ΤΕΜ ΓΙΑ D27901/2 | 10 | 33,00 € |
|  | DWV9401-XJ | 5035048434451 | | | | • | • | | ΧΑΡΤΙΝΕΣ ΣΑΚΟΥΛΕΣ ΠΕΡΙΣΥΛΛΟΓΗΣ ΣΚΟΝΗΣ ΓΙΑ DWV902 5 ΤΜΧ | 10 | 26,00 € |
|  | DWV9402-XJ | 5035048434468 | | | | • | • | | ΥΦΑΣΜΑΤΙΝΗ ΣΑΚΟΥΛΑ ΠΕΡΙΣΥΛΛΟΓΗΣ ΣΚΟΝΗΣ ΓΙΑ DWV902 5 ΤΕΜ | 10 | 40,00 € |
|  | DWV9500-XJ | 5035048467480 | | | | • | • | | ΑΝΤΑΠΤΟΡΑΣ ΒΑΣΗΣ ΤΣΤΑΚ ΓΙΑ ΗΛΕΚΤΡΙΚΗ ΣΚΟΥΠΑ | 5 | 45,00 € |
|  | DWV9315-XJ | 5035048434420 | | | | • | • | | ΕΥΚΑΜΠΤΟΣ ΣΩΛΗΝΑΣ ΕΞΑΓΩΓΗΣ ΣΚΟΝΗΣ 4M 4m x 35mm Εύκαμπτος σωλήνας εξαγωγής σκόνης για D27901 | 1 | 58,00 € |

| ΣΥΣΤΗΜΑΤΑ ΣΥΝΔΕΣΗΣ ΓΙΑ AIRLOCK  | | | | | | | | ΠΕΡΙΓΡΑΦΗ | MASTERPACK | ΤΙΜΗ ΜΕ ΦΠΑ |
|--|------------|---------------|---|--|--|--|--|-----------|------------|-------------|
|  | DWV9000-XJ | 5035048359679 | ΣΥΝΔΕΣΜΟΣ ΕΞΑΓΩΓΗΣ ΣΚΟΝΗΣ ΚΥΡΙΩΣ ΣΥΝΔΕΣΜΟΣ Βιδώνει σε 35mm σωλήνα, Συμβατό με όλα τα DEWALT και ανταγωνισμού συστήματα εξαγωγής σκόνης, Περιστροφή 360 μοιρών για την αποφυγή σπασίματος | | | | | 5 | 20,00 € | |
|  | DWV9110-XJ | 5035048363249 | ΕΛΑΣΤΙΚΟΣ ΑΝΤΑΠΤΟΡΑΣ Ε Ελαστικός αντάπτορας που μπαίνει σε εργαλεία με 29, 30 και 35mm ID θύρες, Περιστροφή 360 μοιρών για την αποφυγή σπασίματος | | | | | 5 | 14,00 € | |
|  | DWV9120-XJ | 5035048359716 | ΑΝΤΑΠΤΟΡΑΣ ΕΞΑΓΩΓΗΣ ΣΚΟΝΗΣ Περιστροφή 360 μοιρών για την αποφυγή σπασίματος, Ελαστικός αντάπτορας με ευελιξία, μπαίνει σε 35, 38mm ID θύρες | | | | | 5 | 14,00 € | |
|  | DWV9130-XJ | 5035048359693 | ΣΥΣΤΗΜΑ ΕΞΑΓΩΓΗΣ ΣΚΟΝΗΣ 35mm ΑΝΤΑΠΤΟΡΑΣ Περιστροφή 360 μοιρών για την αποφυγή σπασίματος, 35mm OD αντάπτορας μπαίνει σε εργαλεία με 35 mm οπή | | | | | 5 | 14,00 € | |
|  | DWV9150-XJ | 5035048359730 | AIRLOCK ΣΥΣΤΗΜΑ ΕΞΑΓΩΓΗΣ ΣΚΟΝΗΣ 35mm ΑΝΤΑΠΤΟΡΑΣ ΓΩΝΙΑ Γωνιακός αντάπτορας 35mm εφαρμόζει σε εργαλεία με οπή 35mm, Περιστρέφεται κατά 360 μοίρες για να αποφευχθεί η περιστροφή του εύκαμπτου σωλήνα κατά τη χρήση, Η γωνία επιτρέπει την τοποθέτηση του σωλήνα μακριά από το εργαλείο | | | | | 5 | 20,00 € | |
|  | DWV9210-XJ | 5035048359631 | ΣΥΣΤΗΜΑ ΣΥΝΔΕΣΗΣ ΕΞΑΓΩΓΗΣ ΣΚΟΝΗΣ ΚΙΤ Περιστρεφόμενο κλειδίωμα για εύκολη αλλαγή από εργαλείο σε εργαλείο, Περιστροφή 360 μοιρών για την αποφυγή σπασίματος | | | | | 5 | 39,00 € | |
|  | DWV9220-XJ | 5035048359655 | AIRLOCK ΣΥΣΤΗΜΑ ΕΞΑΓΩΓΗΣ ΣΚΟΝΗΣ ΣΕΤ ΞΥΛΟΥΡΓΟΥ Περιστρεφόμενο κλειδίωμα επιτρέπει στο χρήστη να μετακινεί γρήγορα το σωλήνα από εργαλείο σε εργαλείο, Άμεσο κλειδίωμα σε συμβατά εργαλεία DEWALT, Περιλαμβάνει: 1 x DWV9000-XJ, 3 x DWV9130-XJ, 1 DWV9120-XJ, 1 x DWV9150-XJ, 1 x D279058CL-XJ | | | | | 5 | 77,00 € | |

| | ΚΩΔΙΚΟΣ | BARCODE | ΙΣΧΥΣ | ΠΕΡΙΓΡΑΦΗ | MASTERPACK | ΤΙΜΗ ΜΕ ΦΠΑ |
|---|--------------|---------------|-------|---|------------|-------------|
| ΕΡΓΑΛΕΙΑ ΠΕΠΙΣΜΕΝΟΥ ΑΕΡΑ | | | | | | |
| ΠΝΕΥΜΑΤΙΚΑ ΚΑΡΦΩΤΙΚΑ | | | | | | |
|  | DPN9033-XJ | 5902013950998 | | ΠΝΕΥΜΑΤΙΚΟ ΚΑΡΦΩΤΙΚΟ 90mm Μήκος Καρφιού 50-90 χιλ., Διάμετρος Καρφιού 2.5-3.3 χιλ., Γωνία γεμιστήρα 33°, Χωρητικότητα γεμιστήρα 50 Καρφιά, Κλίμακα πίεσης λειτουργίας 4.8-8.3 bar, Βάρος 3.5kg | 2 | 442,00 € |
|  | DPN90C-XJ | 5902013951001 | | ΙΣΧΥΡΟ ΚΑΡΦΩΤΙΚΟ ΧΩΡΗΤΙΚΟΤΗΤΑΣ ΕΩΣ 300 ΚΑΡΦΙΩΝ ΓΙΑ ΑΠΟΛΥΤΗ ΠΑΡΑΓΩΓΙΚΟΤΗΤΑ Μήκος Καρφιού 50-90 χιλ., Διάμετρος Καρφιού 2.5-3.1 χιλ., Χωρητικότητα γεμιστήρα 300 Καρφιά, Κλίμακα πίεσης λειτουργίας 4.8-8.3 bar, Βάρος 3.6kg. | 2 | 736,00 € |
|  | DPN75C-XJ | 5902013950912 | | ΚΟΜΠΑΚΤ ΚΑΡΦΩΤΙΚΟ 75mm Μήκος Καρφιού 38-75 χιλ., Διάμετρος Καρφιού 2.3-3.1 χιλ., Χωρητικότητα γεμιστήρα 300.0 Καρφιά, Κλίμακα πίεσης λειτουργίας 4.8-8.3 bar, Βάρος 2.49kg | 3 | 648,00 € |
| ΚΑΡΦΩΤΙΚΑ | | | | | | |
|  | DPN1664PP-XJ | 5902013958550 | | 16GA ΚΑΡΦΩΤΙΚΟ 64mm Μήκος Καρφιού 25-64 χιλ., Διάμετρος Καρφιού 1.6 χιλ., Χωρητικότητα γεμιστήρα 110.0 Καρφιά, Βάρος 1.7kg. Παραδίδεται σε ανθεκτική θήκη μεταφοράς TSTAK | 4 | 267,00 € |
|  | DPN1850PP-XJ | 5902013958574 | | 18GA ΚΑΡΦΩΤΙΚΟ 50mm Μήκος Καρφιού 15-50 χιλ., Διάμετρος Καρφιού 1.2 χιλ., Χωρητικότητα γεμιστήρα 100.0 Καρφιά, Κλίμακα πίεσης λειτουργίας 4.8-8.3 bar, Τύπος / Διάμετρος συνδετήρα 18 Ga, Βάρος 1.2kg. | 4 | 200,00 € |
|  | DPN2330-XJ | 5902013959014 | | 23GA/0.6mm ΚΑΡΦΩΤΙΚΟ 30mm Μήκος Καρφιού 10-30 χιλ., Διάμετρος Καρφιού 0.8 χιλ., Χωρητικότητα γεμιστήρα 200.0 Καρφιά, Κλίμακα πίεσης λειτουργίας 4.9-7.0 bar, Τύπος / Διάμετρος συνδετήρα 23 Ga, Βάρος 0.98kg | 4 | 230,00 € |
| ΣΥΡΡΑΠΤΙΚΑ | | | | | | |
|  | DPSSX38-XJ | 5902013950943 | | ΣΥΡΡΑΠΤΙΚΟ 38mm Ελαχιστοποιεί οποιαδήποτε ζημιά στην επιφάνεια εργασίας, Η πίσω θύρα εξάτμισης απελευθερώνει αέρα μακριά από εσάς και την επιφάνεια εργασίας, Γρήγορη αλλαγή εξαρτήματος στο ξύλο με το εργαλείο ρύθμισης βάθους, Πνευματικό συρραπτικό χωρίς συντήρηση μεγάλης διάρκειας, Το εργαλείο χωρίς λάδι εξαλείφει τον κίνδυνο πρόκλησης ζημιάς ή χρώσης στην επιφάνεια εργασίας | 4 | 225,00 € |
|  | DPS8016-XJ | 5902013959076 | | ΣΥΡΡΑΠΤΙΚΟ 16mm Περίβλημα αλουμινίου, Ρύθμιση ισχύος, Πίσω εξάτμιση, Κάτω φόρτωση, Λαστιχένια χειρολαβή | 4 | 237,00 € |
| ΧΕΙΡΟΚΙΝΗΤΟ ΚΑΡΦΩΤΙΚΟ | | | | | | |
|  | DMF1550-XJ | 5902013959090 | | ΧΕΙΡΟΚΙΝΗΤΟ ΚΑΡΦΩΤΙΚΟ Λειτουργία καστανίας. Επιτρέπει στον χρήστη να χτυπήσει πολλές φορές εάν η σφήνα δεν έχει ρυθμιστεί με το πρώτο χτύπημα. Μπορεί επίσης να απεμπλακεί εύκολα. Οι προφυλακτικές από καουτσούκ τοποθετούνται στην πλευρά και το μπροστινό μέρος του εργαλείου για να ελαχιστοποιήσουν τυχόν ζημιές σε ακριβά δάπεδα, Μήκος Καρφιού 38-50 χιλ., Διάμετρος Καρφιού 1.6 χιλ., Χωρητικότητα γεμιστήρα 120.0 Καρφιά, Βάρος 3.9kg | 2 | 315,00 € |
| ΚΑΡΦΩΤΙΚΟ/ΣΥΡΡΑΠΤΙΚΟ ΑΕΡΟΣ | | | | | | |
|  | DPSB21N1-XJ | 5902013959069 | | ΚΑΡΦΩΤΙΚΟ/ΣΥΡΡΑΠΤΙΚΟ ΑΕΡΟΣ Μήκος Καρφιού 15-40 χιλ., Χωρητικότητα γεμιστήρα 100.0 Καρφιά, Κλίμακα πίεσης λειτουργίας 4.8-7 bar, Βάρος 1.2kg | 4 | 126,00 € |

| | ΚΩΔΙΚΟΣ | BARCODE | ΙΣΧΥΣ | ΠΕΡΙΓΡΑΦΗ | MASTERPACK | ΤΙΜΗ ΜΕ ΟΠΑ |
|---|-------------|---------------|-------|---|------------|-------------|
| ΑΕΡΟΣΥΜΠΙΕΣΤΕΣ | | | | | | |
|  | DPC6MRC-QS | 5902013950905 | 1100W | 6L ΑΕΡΟΣΥΜΠΙΕΣΤΗΣ 230V Φορητός, συμπιεστής υψηλής ισχύος προς αναλογία βάρους σχεδιασμένος για μικρά και μεσαία εργαλεία, Μέγεθος δεξαμενής 6.0 L, Τάση 230.0 V, Μέγιστη πίεση 8.0 bar, Παροχή αέρα αντλίας 170.0 Λίτρα/λεπτό, Κυβικά αέρος 75.0 Λίτρα/λεπτό, Βάρος 12.8kg | 4 | 236,00 € |
|  | DPC10QTC-QS | 5902013958406 | 1100W | 10L ΑΕΡΟΣΥΜΠΙΕΣΤΗΣ 230V Φορητός, συμπιεστής υψηλής ισχύος προς αναλογία βάρους σχεδιασμένος για εργαλεία πλαίσιου και φινιρίσματος, Μέγιστη πίεση 13.8 bar, Παροχή αέρα αντλίας 119.0 Λίτρα/λεπτό, Κυβικά αέρος 82.0 Λίτρα/λεπτό, Βάρος 18.3kg | 4 | 395,00 € |







Για την πλήρη γκάμα των καρφιών και των κεφαλών μας, δείτε τη σελίδα 170



ΟΡΓΑΝΑ ΛΕΙΖΕΡ

| | ΚΩΔΙΚΟΣ | BARCODE | | ΠΕΡΙΓΡΑΦΗ | MASTERPACK | ΤΙΜΗ ΜΕ ΦΠΑ |
|---|------------|---------------|-----------|--|------------|-------------|
| ΟΡΓΑΝΑ ΛΕΙΖΕΡ | | | | | | |
| ΜΕΤΡΗΤΕΣ ΛΕΙΖΕΡ | | | | | | |
|  | DW055PL-XJ | 5035048669747 | 16 μέτρα | ΛΕΙΖΕΡ ΜΕΤΡΗΤΗΣ ΑΠΟΣΤΑΣΕΩΝ 16Μ Εύρος εργασίας 15Μ, Ακρίβεια +/-6mm στα 10m, Άνετη καλυπτική λαβή, Κόμπακτ σχεδίαση – Χωράει άνετα σε τσέπη, Μαύρη θθόνη με λευκά ψηφία/ γράμματα, για καλύτερη ορατότητα σε συνθήκες έντονου φωτισμού, Ένα κουμπί για απλή λειτουργία. Περιλαμβάνει: Καλώδιο φόρτισης USB | 24 | 53,00 € |
|  | DW033-XJ | 5035048657676 | 30 μέτρα | LASER ΜΕΤΡΗΤΗΣ ΑΠΟΣΤΑΣΕΩΝ 30m Ακρίβεια στάθμισης 1.5mm στα 30m, Μέτρηση εσωτ. χώρου 30m, Ακρίβεια ± 3mm/10m, Αντοχή - λειτουργικό μετά από πτώση ύψους 2m, Βάρος 200g, Περιλαμβάνει: 2 x 1.5V DC μπαταρίες (AAA) | 8 | 93,00 € |
|  | DW099S-XJ | 3253561773617 | 30 μέτρα | LASER ΜΕΤΡΗΤΗΣ ΑΠΟΣΤΑΣΕΩΝ 30m ΒΛΥΕΤΟΟΤΗ, IP54, Σύνδεση Bluetooth για χρήση με DEWALT APP, Λείζερ κλάση 2, Ακρίβεια Μέτρησης +/-2mm στα 10m, Αριθμός ακτίνων 1, Μέτρηση εσωτερικού χώρου 0.15 – 30m | 4 | 157,00 € |
|  | DW03050-XJ | 5035048448496 | 50 μέτρα | LASER ΜΕΤΡΗΤΗΣ ΑΠΟΣΤΑΣΕΩΝ 50m Ακρίβεια στάθμισης 1.5mm στα 50m, Μέτρηση εσωτ. χώρου 50m, Αντοχή - λειτουργικό μετά από πτώση ύψους 2m, Πηγή ισχύος 2 μπαταρίες 1.5V DC LR03 (AAA-size), Περιλαμβάνει: 2 x 1.5V DC LR03 μπαταρίες (AAA) | 12 | 194,00 € |
|  | DW03101-XJ | 5035048448502 | 100 μέτρα | LASER ΜΕΤΡΗΤΗΣ ΑΠΟΣΤΑΣΕΩΝ 100m Ακρίβεια στάθμισης 1mm στα 100m, Μέτρηση εσωτ. χώρου 100m, Αντοχή - λειτουργικό μετά από πτώση ύψους 2m, Περιλαμβάνει: 2 x 1.5V DC LR03 μπαταρίες (AAA) | 12 | 315,00 € |



| | ΚΩΔΙΚΟΣ | BARCODE | | ΠΕΡΙΓΡΑΦΗ | MASTERPACK | ΤΙΜΗ ΜΕ ΦΠΑ |
|---|------------|---------------|----------------|---|------------|-------------|
| ΛΕΙΖΕΡ | | | | | | |
|  | DW088K-XJ | 5035048338575 | 15 μέτρα | ΛΕΙΖΕΡ ΣΤΑΥΡΟΥ ΚΟΚΚΙΝΗΣ ΔΕΣΜΗΣ Λείζερ σταυρού αυτόματου αλφάδιαματος. Ενσωματωμένη μαγνητική περιστρεφόμενη βάση με σπείρωμα 1/4" για χρήση με τρίποδο ο ενσωματωμένος μαγνητικός περιστρεφόμενος βραχίονας στερεώνεται εύκολα σε μεταλλική επιφάνεια, Ελαστική επένδυση και χονδρό γραλί βοηθά στην διατήρηση βαθμονόμησης κάτω από τις δύσκολες συνθήκες του εργοταξίου, IP54 -Προστασία από σκόνη/νερό με καλυμτωτό κέλυφος και παχύ τζάμι που προστατεύει το εργαλείο και το βοηθάει να διατηρήσει τη βαθμονόμηση στο στο εργοτάξιο, Αυτόματο αλφάδιασμα ως και 4° μοίρες κλίση, καταγράφει μια απόλυτα επίπεδη γραμμή σε δευτερόλεπτα, Πίνακας Ελέγχου Αφής, 2 κουμπιά λειτουργίας και ένδειξη χαμηλής μπαταρίας για ευκολία στη χρήση, Συμβατό με το ψηφιακό ανιχνευτή DE0892, Εύρος λειτουργίας 15m, Ακρίβεια @10M +/-3mm, Λείζερ κλάση 2 | 3 | 238,00 € |
|  | DW088KD-XJ | 5035048338582 | 15 μέτρα | ΑΥΤΟΥΡΘΟΜΙΖΟΜΕΝΟ ΓΡΑΜΜΙΚΟ ΛΕΙΖΕΡ (ΚΑΘΕΤΑ & ΟΡΙΖΟΝΤΙΑ) ΜΕ ΨΗΦΙΑΚΟ ΑΝΙΧΝΕΥΤΗ DE0892 Ενσωματωμένη μαγνητική περιστρεφόμενη βάση με σπείρωμα 1/4" για χρήση με τρίποδο ο ενσωματωμένος μαγνητικός περιστρεφόμενος βραχίονας, IP54 -Προστασία από σκόνη/νερό, Αυτόματο αλφάδιασμα ως και 4° μοίρες κλίση, καταγράφει μια απόλυτα επίπεδη γραμμή σε δευτερόλεπτα, Πίνακας Ελέγχου Αφής, 2 κουμπιά λειτουργίας και ένδειξη χαμηλής μπαταρίας για ευκολία στη χρήση, Εύρος λειτουργίας 15m, Ακρίβεια @10M +/-3mm. Περιλαμβάνει: 3 x AA αλκαλικές μπαταρίες, Βάση στήριξης τοίχου, Μπαταρία 9V (για DE0892), Ψηφιακός ανιχνευτής DE0892, Ανθεκτική θήκη μεταφοράς | 4 | 357,00 € |
|  | DW088CG-XJ | 5035048669600 | 3 μπαταρίες AA | LASER ΣΤΑΥΡΟΥ ΠΡΑΣΙΝΗΣ ΔΕΣΜΗΣ Εμβέλεια εργασίας 50m, Ακρίβεια ±0.3mm στα 10m, Πηγή ισχύος 4.5V - 3 x AA, Σύνδεση με τρίποδο 1.4", Ανθεκτικός σχεδιασμός - εξωτερική επένδυση IP54, δοκιμή πτώσης 1m, Περιλαμβάνει: 3x AA αλκαλικές μπαταρίες, Μαγνητική βάση 1/4", Βάση τοίχου, Θήκη μεταφοράς μεγάλο φορτίου | 2 | 280,00 € |
|  | DW089CG-XJ | 5054905237912 | 4 μπαταρίες AA | 3 X 360 ΛΕΙΖΕΡ ΣΤΑΥΡΟΥ ΠΡΑΣΙΝΗΣ ΔΕΣΜΗΣ Αυτόματο αλφάδιασμα ως και 4° μοίρες κλίση, καταγράφει μια απόλυτα επίπεδη γραμμή σε δευτερόλεπτα, IP54 -Προστασία από σκόνη/νερό με καλυμτωτό κέλυφος και παχύ τζάμι που προστατεύει το εργαλείο και το βοηθάει να διατηρήσει τη βαθμονόμηση στο στο εργοτάξιο, Ενσωματωμένη Μαγνητική Περιστρεφόμενη Βάση με Σπείρωμα 1/4", Μικρορυθμιστής για λεπτομερή μετακίνηση γραμμής (κάθετα και πλευρικά), Οθόνη αφής, με 3 κουμπιά λειτουργίας κι ένδειξη χαμηλής μπαταρίας για ευκολία στην χρήση, Εύρος λειτουργίας 20m, Ακρίβεια @10M +/- 3mm, Λείζερ κλάση 2. Περιλαμβάνει: Βάση στήριξης τοίχου, Ανθεκτική θήκη μεταφοράς, 4 x AA αλκαλικές μπαταρίες | 4 | 457,00 € |
|  | DW0822-XJ | 5035048475935 | | LASER ΣΤΑΥΡΟΥ & ΣΗΜΕΙΩΝ κλάση 2, <1mW, Απόσταση 15-50m, Ακρίβεια +/-3mm /15m, Μέγιστη Κλίση +/-40, Προβολή οριζόντιας και κάθετης γραμμής σχηματίζοντας έναν σταυρό, Απόσταση: 15m-50m, Ακρίβεια: +/- 3mm/15m. Περιλαμβάνει: 3 μπαταρίες AA, Θήκη μεταφοράς | 1 | 367,00 € |









Για πληροφορίες σχετικά με την τεχνική βοήθεια και την υπηρεσία βαθμονόμησης οργάνων λέιζερ DEWALT, στείλτε το αίτημά σας στη διεύθυνση:
Greece.service@sbdinc.com

ΒΟΗΘΕΙΑ LASER

Για τα όργανα λέιζερ, η DEWALT σας εγγυάται ένα Κέντρο βοήθειας με τις καλύτερες τεχνολογίες ικανές να φροντίζουν τα όργανά σας και να σας προσφέρει επισκευές, βαθμονομήσεις και πιστοποιήσεις.

- ✓ Εξειδικευμένοι τεχνικοί
- ✓ Γρήγορες επισκευές
- ✓ Γνήσια και εγγυημένα ανταλλακτικά
- ✓ Υπηρεσία παραλαβής και παράδοσης με ταχυμεταφορέα
- ✓ Πιστοποιητικά βαθμονόμησης για λέιζερ
- ✓ Εργαστήριο εξοπλισμένο με όργανα ακριβείας που υπόκεινται σε περιοδική επανεξέταση

| | ΚΩΔΙΚΟΣ | BARCODE | | ΠΕΡΙΓΡΑΦΗ | MASTERPACK | ΤΙΜΗ ΜΕ ΦΠΑ |
|--|---------------|---------------|-----|---|------------|-------------|
| LASER ΜΕ ΜΠΑΤΑΡΙΑ XR ΛΙΘΙΟΥ  - ΚΟΚΚΙΝΗΣ ΔΕΣΜΗΣ | | | | | | |
|  | DCE088D1R-QW | 5035048489581 | 12V | 12V LASER ΣΤΑΥΡΟΥ ΚΟΚΚΙΝΗΣ ΔΕΣΜΗΣ Προβολή σταυρού με οριζόντια και κάθετη δέσμη, Ακρίβεια : +/- 3mm στα 10m, Κλειδίωμα εκκρεμούς για αποτροπή ζημιάς του laser, Εμβέλεια εργασίας 15m (50m με ανιχνευτή), Περιλαμβάνει: Μαγνητική βάση με υποδοχή σε τρίποδο, 1 x 2.0Ah 12V XR Li-Ion μπαταρία, Θήκη μεταφοράς TSTAK | 2 | 349,00 € |
|  | DCE0825D1R-QW | 5054905022310 | 12V | 12V LASER ΣΤΑΥΡΟΥ 5 ΣΗΜΕΙΩΝ ΚΟΚΚΙΝΗΣ ΔΕΣΜΗΣ, Laser κλάση 2, Αριθμός ακτινών 2 γραμμών, 5 σημείων, Κατεύθυνση ακτινών O / K / βύθιση πάνω-κάτω, μπροστά πλευρές, Μέτρηση εσωτερικού χώρου γραμμή 30m, σημείο 45m, Πηγή ισχύος 12V, Σύνδεση τρίποδα, Περιλαμβάνει: Περιστρεφόμενη μαγνητική βάση 1/4" & 5/8", Κάρτα στόχου Laser, Επισυχνικά γυαλιά Laser, 1 x 2.0Ah 12V XR Li-Ion μπαταρία, Φορτιστή, Επαγγελματική θήκη μεταφοράς | 2 | 437,00 € |
|  | DCE0811D1R-QW | 5035048644201 | 12V | 12V 720 ΛΕΙΖΕΡ ΚΟΚΚΙΝΗΣ ΔΕΣΜΗΣ Καλυπτόμενο περίβλημα και IP65 προστασία νερό/σκόνη – 2M τέστ πτώσης, με ανθεκτική σχεδίαση, Εμβέλεια εργασίας : 35M (50M με ανιχνευτή), Ακρίβεια @10M +/-3mm, Η λειτουργία παλιού πλήρους απασχόλησης επιτρέπει τη χρήση με ανιχνευτή – Διατηρεί πλήρη φωτεινότητα για ορατότητα, Ενσωματωμένη μαγνητική βάση περιστροφής ¼", Κλειδίωμα για την αποφυγή ζημιών σε εσωτερικά εξαρτήματα, - Προβάλλει φωτεινές οριζόντιες και κάθετες γραμμές, Δυνατότητα χειροκίνητης λειτουργίας. Περιλαμβάνει: Γυαλιά, Στόχο, 1 x 2.0Ah XR Li-Ion, μπαταρίες και θήκη μεταφοράς | 2 | 509,00 € |
|  | DCE089D1R-QW | 5035048489659 | 12V | 12V LASER ΓΡΑΜΜΗΣ 360° ΚΟΚΚΙΝΗΣ ΔΕΣΜΗΣ Ακρίβεια εργασίας: +/-3mm@10m., Αριθμός ακτινών 3, Απόκλιση κλίσης 4°, Πηγή ισχύος 12V, Σύνδεση τρίποδα, Περιλαμβάνει: Βάση στήριξης τοίχου, Κάρτα στόχου Laser, Επισυχνικά γυαλιά Laser, 1 x 2.0Ah 12V XR Li-Ion μπαταρία, Φορτιστή, Επαγγελματική θήκη μεταφοράς | 2 | 612,00 € |
| LASER ΜΕ ΜΠΑΤΑΡΙΑ XR ΛΙΘΙΟΥ  - ΠΡΑΣΙΝΗΣ ΔΕΣΜΗΣ | | | | | | |
|  | DCE088D1G-QW | 5035048489550 | 12V | 12V LASER ΣΤΑΥΡΟΥ ΠΡΑΣΙΝΗΣ ΔΕΣΜΗΣ Προβολή σταυρού με οριζόντια και κάθετη δέσμη, Παλμική λειτουργία για χειροκίνητο χειρισμό, Εμβέλεια εργασίας: 30m (60m με ανιχνευτή), Ακρίβεια : +/- 3 mm στα 10m, Κλειδίωμα εκκρεμούς για αποτροπή ζημιάς του laser, Περιλαμβάνει: Μαγνητική βάση με υποδοχή σε τρίποδο, 1 x 2.0Ah 12V XR Li-Ion μπαταρία, θήκη μεταφοράς TSTAK | 2 | 505,00 € |
|  | DCE0822D1G-QW | 5035048666982 | 12V | 12V 2 ΛΕΙΖΕΡ ΣΤΑΥΡΟΥ ΠΡΑΣΙΝΗΣ ΔΕΣΜΗΣ Προβάλλει ένα σταυρό (οριζόντιο & κάθετο) + 2 ανεξάρτητα σημεία για χρήση ως πολυ-εργαλείο, Η συνεχής παλμική λειτουργία επιτρέπει τη χρήση με ανιχνευτή όπου διατηρεί τη φωτεινότητα και επεκτείνει το εύρος εργασίας, Καλυπτόμενο περίβλημα και IP65 προστασία νερό/σκόνη – 1.5M τέστ πτώσης, με ανθεκτική σχεδίαση, Εμβέλεια – Σημεία 30M, Γραμμές 20M, Ακρίβεια @10M +/-3mm. Περιλαμβάνει: Γυαλιά, Βραχίονα οροφής, 1 x 2.0Ah XR Li-Ion, μπαταρίες και θήκη μεταφοράς | 2 | 552,00 € |
|  | DCE0825D1G-QW | 5035048666913 | 12V | 12V LASER ΣΤΑΥΡΟΥ 5 ΣΗΜΕΙΩΝ ΠΡΑΣΙΝΗΣ ΔΕΣΜΗΣ Laser κλάση 2, Αριθμός ακτινών 2 γραμμών, 5 σημείων, Κατεύθυνση ακτινών O / K / βύθιση πάνω-κάτω, μπροστά, πλευρές, Μέτρηση εσωτερικού χώρου γραμμή 30m, σημείο 45m, Πηγή ισχύος 12V, Σύνδεση τρίποδα, Περιλαμβάνει: Περιστρεφόμενη μαγνητική βάση 1/4" & 5/8", Κάρτα στόχου Laser, Επισυχνικά γυαλιά Laser, 1 x 2.0Ah 12V XR Li-Ion μπαταρία, Φορτιστή, Επαγγελματική θήκη μεταφοράς | 2 | 632,00 € |
|  | DCE0811D1G-QW | 5035048644058 | 12V | 12V 720 ΛΕΙΖΕΡ ΠΡΑΣΙΝΗΣ ΔΕΣΜΗΣ Καλυπτόμενο περίβλημα και IP65 προστασία νερό/σκόνη – 2M τέστ πτώσης, με ανθεκτική σχεδίαση, Εμβέλεια εργασίας : 35M (50M με ανιχνευτή), Ακρίβεια @10M +/-3mm, Η λειτουργία παλιού πλήρους απασχόλησης επιτρέπει τη χρήση με ανιχνευτή – Διατηρεί πλήρη φωτεινότητα για ορατότητα, Ενσωματωμένη μαγνητική βάση περιστροφής ¼", Κλειδίωμα για την αποφυγή ζημιών σε εσωτερικά εξαρτήματα, - Προβάλλει φωτεινές οριζόντιες και κάθετες γραμμές, Δυνατότητα χειροκίνητης λειτουργίας. Περιλαμβάνει: Γυαλιά, Στόχο, 1 x 2.0Ah XR Li-Ion, μπαταρίες και θήκη μεταφοράς | 2 | 711,00 € |
|  | DCE089D1G-QW | 5035048489628 | 12V | 12V LASER ΓΡΑΜΜΗΣ 360° ΠΡΑΣΙΝΗΣ ΔΕΣΜΗΣ Ακρίβεια εργασίας: +/-3mm@10m., Αριθμός ακτινών 3, Απόκλιση κλίσης 4°, Πηγή ισχύος 12V, Σύνδεση τρίποδα, Περιλαμβάνει: Βάση στήριξης τοίχου, Κάρτα στόχου Laser, Επισυχνικά γυαλιά Laser, 1 x 2.0Ah 12V XR Li-Ion μπαταρία, Φορτιστή, Επαγγελματική θήκη μεταφοράς | 2 | 838,00 € |







| | ΚΩΔΙΚΟΣ | BARCODE | | ΠΕΡΙΓΡΑΦΗ | MASTERPACK | ΤΙΜΗ ΜΕ ΦΠΑ |
|---|----------------|---------------|-----------|---|------------|-------------|
|  | DCE085D1G-QW | 5035048666340 | 12V | 12V XR ΛΕΙΖΕΡ 5 ΣΗΜΕΙΩΝ ΠΡΑΣΙΝΗΣ ΔΕΣΜΗΣ - 1 X 2,0Ah Πλατφόρμα επαναφορτιζόμενης μπαταρίας 12V για εξαιρετικά μεγάλο χρόνο λειτουργίας. Η προβολή 5 ανεξάρτητων σημείων επιτρέπει τη χρήση του εργαλείου πολλαπλών χρήσεων. Εύρος Εργασίας: από 45m. Ακρίβεια: +/- 2 mm @ 10 m. Προβολή κάθετης δέσμης με αυξημένο διάκενο ώστε να παρέχεται ορατότητα και ευθυγράμμιση για τη διάταξη της ράγας τοίχου. Ο ενσωματωμένος μαγνητικός βραχίονας επιτρέπει την τοποθέτησή του απευθείας σε μεταλλική ράγα για να διασφαλίσει ακριβείς προβολές σε όλο το μήκος του. Διαθέτει υπερφορμαρισμένο περιβλήμα και αντοχή στο νερό και τη σκόνη με IP65 βαθμό προστασίας. Αντέχει σε πτώση από 2 μέτρα με ανθεκτικό σχεδιασμό. Έχει σπείρωμα βιδών 1/4 & 5/8 ώστε να μπορεί να τοποθετηθεί σε φωτογραφική μηχανή ή σε γιγαντιαία τρίποδα. Διαθέτει κλειδωμά εκκρεμούς για αποφυγή πρόκλησης ζημιών στα εσωτερικά εξαρτήματα και ένδειξη μπαταρίας. Ο χρόνος αυτονομίας μπαταριών είναι 40+ ώρες. Τα νέα εργαλεία και οι μπαταρίες 12V είναι 100% συμβατά με τα υπάρχοντα προϊόντα 10,8V. | 1 | 453,00 € |
|  | DCE088D1G18-QW | 5054905296353 | 30 μέτρα | 12/18V KIT ΛΕΙΖΕΡ ΣΤΑΥΡΟΥ - ΓΡΑΜΜΗΣ ΠΡΑΣΙΝΗΣ ΔΕΣΜΗΣ Πλατφόρμα μπαταριών ηλεκτρικών εργαλείων Multivoltage XR (συμβατή με 18V KAI 12V) για εξαιρετικά υψηλό χρόνο αυτονομίας, παρέχοντας την ευχρηστία των επαναφορτιζόμενων μπαταριών ηλεκτρικών εργαλείων. Λείζερ διασταυρούμενης γραμμής αυτόματης ευθυγράμμισης. Εύρος Εργασίας: 30 m (50 m με ανιχνευτή). Ακρίβεια: +/- 3mm @ 10m. Η δίοδος λέιζερ πράσινης δέσμης παρέχει μέγιστη φωτεινότητα για ορατότητα και εκτεταμένη εμβέλεια εργασίας. Η λειτουργία παλμού πλήρους χρόνου επιτρέπει τη χρήση με ανιχνευτή. Διαθέτει κομβίο λεπτής ρύθμισης για ακρίβεια, Μεταβλητή ακολουθία αναβοσβήματος για χειροκίνητη λειτουργία, Κλειδωμά Εκκρεμούς για αποφυγή πρόκλησης ζημιών στα εσωτερικά εξαρτήματα και Ένδειξη μπαταρίας. | 1 | 588,00 € |
|  | DCE089D1G18-QW | 5054905288563 | 12V / 18V | 18V / 12V XR 3 X 360 ΛΕΙΖΕΡ ΣΤΑΥΡΟΥ - ΓΡΑΜΜΗΣ ΠΡΑΣΙΝΗΣ ΔΕΣΜΗΣ - 1 X 2,0Ah Πλατφόρμα μπαταριών ηλεκτρικών εργαλείων Multivoltage XR (συμβατή με 18V KAI 12V) για εξαιρετικά υψηλό χρόνο αυτονομίας, παρέχοντας την ευχρηστία των επαναφορτιζόμενων μπαταριών ηλεκτρικών εργαλείων. Λείζερ 3 x 360° αυτόματης ευθυγράμμισης. Εύρος Εργασίας: 30 m (50 m με ανιχνευτή). Ακρίβεια: +/- 3mm @ 10m. Η δίοδος λέιζερ πράσινης δέσμης παρέχει μέγιστη φωτεινότητα για ορατότητα και εκτεταμένη εμβέλεια εργασίας. Η λειτουργία παλμού πλήρους χρόνου επιτρέπει τη χρήση με ανιχνευτή. Διαθέτει κομβίο λεπτής ρύθμισης για ακρίβεια, Μεταβλητή ακολουθία αναβοσβήματος για χειροκίνητη λειτουργία, Κλειδωμά Εκκρεμούς για αποφυγή πρόκλησης ζημιών στα εσωτερικά εξαρτήματα και Ένδειξη μπαταρίας. | 1 | 882,00 € |
|  | DCE822D1G18-QW | 5054905296278 | 12/18V | 12/18V KIT ΛΕΙΖΕΡ 2 ΣΗΜΕΙΩΝ & ΣΤΑΥΡΟΥ ΠΡΑΣΙΝΗΣ ΔΕΣΜΗΣ Πλατφόρμα μπαταριών ηλεκτρικών εργαλείων Multivoltage XR (συμβατή με 18V KAI 12V) για εξαιρετικά υψηλό χρόνο αυτονομίας, παρέχοντας την ευχρηστία των επαναφορτιζόμενων μπαταριών ηλεκτρικών εργαλείων. Λείζερ διασταυρούμενης γραμμής αυτόματης ευθυγράμμισης με 2 σημεία (άνω και κάτω). Εύρος Εργασίας: 30m (50m με ανιχνευτή). Ακρίβεια: +/- 3mm @ 10m. Η δίοδος λέιζερ πράσινης δέσμης παρέχει μέγιστη φωτεινότητα για ορατότητα και εκτεταμένη εμβέλεια εργασίας. Η λειτουργία παλμού πλήρους χρόνου επιτρέπει τη χρήση με ανιχνευτή. Διαθέτει κομβίο λεπτής ρύθμισης για ακρίβεια, Μεταβλητή ακολουθία αναβοσβήματος για χειροκίνητη λειτουργία, Κλειδωμά Εκκρεμούς για αποφυγή πρόκλησης ζημιών στα εσωτερικά εξαρτήματα και Ένδειξη μπαταρίας. | 1 | 647,00 € |
|  | DCE825D1G18-QW | 5054905296315 | 12/18V | 12/18V KIT ΛΕΙΖΕΡ 5 ΣΗΜΕΙΩΝ & ΣΤΑΥΡΟΥ ΠΡΑΣΙΝΗΣ ΔΕΣΜΗΣ Πλατφόρμα μπαταριών ηλεκτρικών εργαλείων Multivoltage XR (συμβατή με 18V KAI 12V) για εξαιρετικά υψηλό χρόνο αυτονομίας, παρέχοντας την ευχρηστία των επαναφορτιζόμενων μπαταριών ηλεκτρικών εργαλείων. Λείζερ διασταυρούμενης γραμμής αυτόματης ευθυγράμμισης με 5 σημεία. Εύρος Εργασίας: 30m (50m με ανιχνευτή). Ακρίβεια: +/- 3mm @ 10m. Η δίοδος λέιζερ πράσινης δέσμης παρέχει μέγιστη φωτεινότητα για ορατότητα και εκτεταμένη εμβέλεια εργασίας. Η λειτουργία παλμού πλήρους χρόνου επιτρέπει τη χρήση με ανιχνευτή. Διαθέτει κομβίο λεπτής ρύθμισης για ακρίβεια, Μεταβλητή ακολουθία αναβοσβήματος για χειροκίνητη λειτουργία, Κλειδωμά Εκκρεμούς για αποφυγή πρόκλησης ζημιών στα εσωτερικά εξαρτήματα και Ένδειξη μπαταρίας. | 1 | 720,00 € |



| | ΚΩΔΙΚΟΣ | BARCODE | | ΠΕΡΙΓΡΑΦΗ | MASTERPACK | ΤΙΜΗ ΜΕ ΦΠΑ |
|---|----------------|---------------|--|---|------------|-------------|
| ΠΕΡΙΣΤΡΟΦΙΚΑ LASER ΜΕ ΜΠΑΤΑΡΙΑ XR ΛΙΘΙΟΥ 18V XR | | | | | | |
|  | DCE074D1R-QW | 5035048657850 | Αυτορυθμιζόμενο (κάθετο και οριζόντιο) | 18V ΠΕΡΙΣΤΡΟΦΙΚΟ LASER - (ΕΜΒΕΛΕΙΑ ΕΡΓΑΣΙΑΣ 60m / 600m) Ακρίβεια: +/- 1,5mm στα 30m, Αφαιρούμενο τρίποδο, Πλήρως αυτόματο αλφάδιασμα, Αντοχή από 2m πτώση, Ψηφιακή λειτουργία διπλής κλίσης παρέχει ± 10°, Λειτουργία σάρωσης, Περιλαμβάνει: 1 ανιχνευτή γραμμής, Κάρτα στόχου Laser, Ενισχυτικά γυαλιά Laser, Βάση στήριξης τοίχου, 1 x 2.0Ah 18V XR Li-Ion μπαταρία, 1 φορτιστή, 1 τηλεχειριστήριο, Εργαλειοθήκη μεταφοράς TSTAK | 1 | 976,00 € |
|  | DCE079D1R-QW | 5035048657911 | Αυτορυθμιζόμενο (κάθετο και οριζόντιο) | 18V ΠΕΡΙΣΤΡΟΦΙΚΟ LASER - (ΕΜΒΕΛΕΙΑ ΕΡΓΑΣΙΑΣ 60m / 600m) Αφαιρούμενο τρίποδο, Αντοχή από 2m πτώση, Ψηφιακή λειτουργία διπλής κλίσης παρέχει ± 10° + λειτουργία σάρωσης, Laser κλάση 2, Περιλαμβάνει: 1 ανιχνευτή γραμμής, Κάρτα στόχου Laser, Ενισχυτικά γυαλιά Laser, Βάση στήριξης τοίχου, 1 x 2.0Ah 18V XR Li-Ion μπαταρία, 1 φορτιστή, 1 τηλεχειριστήριο, Εργαλειοθήκη μεταφοράς TSTAK | 1 | 1.706,00 € |
|  | DCE080D1RS-QW | 5054905240097 | Αυτορυθμιζόμενο (κάθετο και οριζόντιο) | ΠΕΡΙΣΤΡΟΦΙΚΟ ΛΕΙΖΕΡ TOOL CONNECT™ ΚΟΚΚΙΝΗΣ ΔΕΣΜΗ Βύθιση πάνω κάτω, Κόκκινη δέσμη Κλάσης 2, 630 - 680nm, Παλμική Λειτουργία, Γραμμή Ακρίβειας +/- 0,5mm @ 10m, Απόκλιση Κλίσης ± 5°, IP67, Πηγή Ισχύος 18V / 2Ah Li-Ion XR, Περιλαμβάνει: TSTAK βραχίονα, 1 x 2.0Ah 18V XR Li-Ion μπαταρία, Φορτιστή 18V / 2Ah, Ενισχυτικά γυαλιά, Κάρτα στόχου, Smart ανιχνευτή | 1 | 1.896,00 € |
|  | DCE079D1G-QW | 5035048657966 | Αυτορυθμιζόμενο (κάθετο και οριζόντιο) | 18V ΠΕΡΙΣΤΡΟΦΙΚΟ LASER - (ΕΜΒΕΛΕΙΑ ΕΡΓΑΣΙΑΣ 60m / 600m) Laser κλάση 2, Αδιάβροχο IP67, Ταχ. περιστροφής 0-300-600- 1000rpm, Μέτρηση εσωτ. χώρου 76m, Ακρίβεια ± 1.5mm/30m, Εύρος 76 m/600m, Κλίση ± 10°, Υποδοχή για τρίποδο 1/4", Δοκιμή πτώσης 2m, Περιλαμβάνει: 1 ανιχνευτή γραμμής, Κάρτα στόχου Laser, Ενισχυτικά γυαλιά Laser, Βάση στήριξης τοίχου, 1 x 2.0Ah 18V XR Li-Ion μπαταρία, 1 φορτιστή, 1 τηλεχειριστήριο, Εργαλειοθήκη μεταφοράς TSTAK | 1 | 2.326,00 € |
|  | DCE080D1GS-QW | 5054905240103 | Αυτορυθμιζόμενο (κάθετο και οριζόντιο) | ΠΕΡΙΣΤΡΟΦΙΚΟ ΛΕΙΖΕΡ TOOL CONNECT™ ΠΡΑΣΙΝΗΣ ΔΕΣΜΗΣ Βύθιση πάνω κάτω, Πράσινη δέσμη Κλάσης 2, 510 - 530nm, Παλμική Λειτουργία, Γραμμή Ακρίβειας +/- 0,5mm @ 10m, Απόκλιση Κλίσης ± 5°, IP67, Πηγή Ισχύος 18V / 2Ah Li-Ion XR, Περιλαμβάνει: TSTAK βραχίονα, 1 x 2.0Ah 18V XR Li-Ion μπαταρίες, Φορτιστή 18V, Ενισχυτικά γυαλιά, Κάρτα στόχου, Smart ανιχνευτή | 1 | 2.687,00 € |
|  | DCK374D1R-QW | 5054905025175 | | KIT ΠΕΡΙΣΤΡΟΦΙΚΟΥ ΛΕΙΖΕΡ ΚΟΚΚΙΝΟΥ ΧΡΩΜΑΤΟΣ ΜΕ ΜΠΑΤΑΡΙΑ 18V 2,0 Ah. ΕΜΒΕΛΕΙΑ 45/457M. ΠΕΡΙΛΑΜΒΑΝΕΙ ΑΝΙΧΝΕΥΤΗ, ΦΟΡΤΙΣΤΗ ΜΠΑΤΑΡΙΑΣ, ΒΡΑΧΙΟΝΑ, ΓΥΑΛΙΑ, ΜΑΓΝΗΤΙΚΗ ΚΑΡΤΑ, ΘΗΚΗ TSTAK + ΤΡΙΠΟΔΟ + ΚΑΝΟΝΑΣ Περιστροφικό λέιζερ DEWALT. Εμβέλεια: 45 m / 457 m (με ανιχνευτή). Εύρος εργασίας: 30 m. Ακρίβεια: +/- 3 mm. Ανθεκτική σχεδίαση με χυτευμένο περίβλημα ανθεκτικό στο νερό και τα θραύσματα με βαθμό προστασίας IP54. Πλατφόρμα επαναφορτιζόμενης μπαταρίας ηλεκτρικών εργαλείων 18 V για παρατεταμένο χρόνο λειτουργίας και την ευκολία των επαναφορτιζόμενων μπαταριών ηλεκτρικών εργαλείων. | 1 | 1.440,00 € |
|  | DCLE34031D1-QW | 5035048749616 | 18V | 18V XR ΚΟΜΠΑΚΤ 3 X 360 KIT ΛΕΙΖΕΡ Συμβατότητα με μπαταρία 18V XR. Περιστρεφόμενα στηρίγματα με μαγνήτες. Συμπαγές και 44% μικρότερο σε μέγεθος. Δίοδος πράσινης δέσμης. Συμβατότητα με μπαταρία 18V XR. | 1 | 841,00 € |

| | ΚΩΔΙΚΟΣ | BARCODE | ΠΕΡΙΓΡΑΦΗ | MASTERPACK | ΤΙΜΗ ΜΕ ΦΠΑ | |
|---|------------|---------------|------------------|--|-------------|----------|
| LASER ΧΩΡΟΒΑΤΗΣ | | | | | | |
|  | DW096PK-XJ | 5035048144657 | ΟΠΤΙΚΟ ΣΚΟΠΕΥΤΡΟ | LASER ΧΩΡΟΒΑΤΗΣ ΜΕ ΜΕΓΕΘΥΝΣΗ 26X Χωροβάτης με μαγνητικό σύστημα αντιστάθμισης που διατηρεί την ακρίβεια του οργάνου, Μεγέθυνση 26x για απόσταση 100m+2mm ακρίβεια (1km διπλή διαδρομή) για υψηλής ποιότητας αποτελέσματα εργασίας, Στιβαρή βάση ισοστάθμισης, Αρχική ρύθμιση με ένδειξη φυσαλίδας και τελική αυτορυθμιζόμενη ικανότητα 1° για έξτρα ευκολία στη χρήση, Περιλαμβάνει: 2.44m ράβδος βαθμονόμησης από αλουμίνιο, Τρίποδο στερέωσης από αλουμίνιο, Ράγα ζύγισης, Επαγγελματική θήκη μεταφοράς | 1 | 645,00 € |

ΕΞΑΡΤΗΜΑΤΑ ΛΕΙΖΕΡ









| | ΚΩΔΙΚΟΣ | BARCODE | DW088K DW088CG* DW089CG* | DCE088D1R DCE0822D1R DCE0825D1R DCE0811D1R DCE089D1R | DCE088D1G DCE0822D1G DCE0825D1G DCE0811D1G DCE089D1G | DW096PK DCE074D1R DCE079D1R | DCE079D1G | ΠΕΡΙΓΡΑΦΗ | MASTERPACK | ΤΙΜΗ ΜΕ ΦΠΑ |
|---|------------|---------------|--------------------------------|--|--|-----------------------------------|-----------|---|------------|-------------|
|  | DE0714G-XJ | 5035048642382 | • | | • | | • | ΠΡΑΣΙΝΑ ΓΥΑΛΙΑ ΛΕΙΖΕΡ | 4 | 20,00 € |
|  | DE0730-XJ | 5035048101797 | • | • | | | • | ΠΡΑΣΙΝΗ ΚΑΡΤΑ ΣΤΟΧΟΥ ΛΕΙΖΕΡ ΜΕ ΜΑΓΝΗΤΙΚΗ ΒΑΣΗ | 5 | 28,00 € |
|  | DE0730G-XJ | 5035048642368 | • | | | | • | ΠΡΑΣΙΝΗ ΚΑΡΤΑ ΣΤΟΧΟΥ ΛΕΙΖΕΡ | 4 | 28,00 € |
|  | DE0734-XJ | 5035048101858 | | | | • | • | ΡΑΒΔΟΣ ΒΑΘΜΟΝΟΜΗΣΗΣ ΛΕΙΖΕΡ Μέγιστο ύψος 5.0m | 8 | 192,00 € |
|  | DE0735-XJ | 5035048122938 | | • | • | • | • | ΤΗΛΕΣΚΟΠΙΚΟ ΤΡΙΠΟΔΟ LASER, Τηλεσκοπική κεφαλή που προεκτείνεται σε ύψος μέχρι και τα 3 μέτρα, Συμβατό με όλα τα laser με σπείρωμα 1/4" | 4 | 310,00 € |
|  | DE0737-XJ | 5035048160138 | | | | | • | ΡΑΒΔΟΣ ΒΑΘΜΟΝΟΜΗΣΗΣ ΛΕΙΖΕΡ Μέγιστο ύψος 24.0m | 10 | 220,00 € |













| | ΚΩΔΙΚΟΣ | BARCODE | DW088K | DCE088D1R DCE0822D1R DCE0825D1R DCE0811D1R DCE089D1R | DCE088D1G DCE0822D1G DCE0825D1G DCE0811D1G DCE089D1G | DW096PK | DCE074D1R DCE079D1R | DCE079D1G | ΠΕΡΙΓΡΑΦΗ | MASTERPACK | ΤΙΜΗ ΜΕ ΦΠΑ | |
|---|------------|---------------|--------|--|--|---------|------------------------|-----------|---|------------|-------------|--|
|  | DE0738-XJ | 5035048160725 | | • | • | | • | • | ΒΑΣΗ ΚΛΙΣΗΣ ΠΕΡΙΣΤΡΟΦΙΚΟΥ ΑΛΦΑΔΙΟΥ ΛΕΙΖΕΡ | 4 | 355,00 € | |
|  | DE0881T-XJ | 5054905245573 | • | • | • | | | | ΤΡΙΠΟΔΟ ΡΥΘΜΙΖΟΜΕΝΟΥ ΥΨΟΥΣ Τηλεσκοπική κεφαλή που προεκτείνεται σε ύψος μέχρι και τα 1.84 μέτρα, Κεφαλή που γέρνει και ρυθμίζεται γρήγορα κι εύκολα, Ενσωματωμένο φιαλίδιο στην κεφαλή για ακρίβεια αλφαδιού, Γρήγορης ρύθμισης και τοποθέτησης πόδια για ευκολία στη χρήση, Σφικτήρες γρήγορης απελευθέρωσης σε κάθε ρυθμιζόμενο πόδι, Συμβατό με όλα τα laser με σπείρωμα 1/4" | 1 | 155,00 € | |
|  | DE0882-XJ | 5035048338629 | • | • | • | | | | ΣΤΥΛΟΣ ΛΕΙΖΕΡ ΜΕ ΣΠΕΙΡΩΜΑ 1/4» Δυνατότητα περιστροφής λέιζερ 360 μοίρες χωρίς απώλεια ρύθμισης ύψους, Στύλος λέιζερ με σπείρωμα 1/4» (για DW087K, DW088K, DW089K, DW082K και DW084K), Εύκολη τοποθέτηση στο σημείο εργασίας, Ενισχυμένος μηχανισμός κλειδώματος και στερέωσης λέιζερ και τμήματα στύλου κατασκευασμένα από ανθεκτικό υλικό, Μέγιστο ύψος 33.0 μέτρα | 6 | 204,00 € | |
|  | DE0892-XJ | 5035048338636 | • | • | | | | | ΑΝΙΧΝΕΥΤΗΣ LASER ΚΟΚΚΙΝΗΣ ΔΕΣΜΗΣ Συμβατός με DW088K & DW089K γραμμικά Laser, Μέχρι και 50m εύρος εργασίας, Επιλογή υψηλής & χαμηλής ακρίβειας με το πάτημα ενός κουμπιού, Ανθεκτικός σφικτήρας για τοποθέτηση σε στάδια, Ψηφιακή οθόνη με φωτισμό, Μαγνήτες που επιτρέπουν στον ανιχνευτή να στερεώνεται σε μεταλλικές επιφάνειες, Περιλαμβάνει: Μπαταρία 9V, Ανθεκτικό σφικτήρα | 10 | 181,00 € | |
|  | DE0892G-XJ | 5035048642351 | | | • | | | | ΑΝΙΧΝΕΥΤΗΣ LASER ΠΡΑΣΙΝΗΣ ΔΕΣΜΗΣ Συμβατός με DW088K & DW089K γραμμικά Laser, Μέχρι και 50m εύρος εργασίας, Επιλογή υψηλής & χαμηλής ακρίβειας με το πάτημα ενός κουμπιού, Ανθεκτικός σφικτήρας για τοποθέτηση σε στάδια, Ψηφιακή οθόνη με φωτισμό, Μαγνήτες που επιτρέπουν στον ανιχνευτή να στερεώνεται σε μεταλλικές επιφάνειες, Περιλαμβάνει: Μπαταρία 9V, Ανθεκτικό σφικτήρα | 10 | 193,00 € | |
|  | DE0772-XJ | 5035048113639 | | | | | • | | ΑΔΙΑΒΡΟΧΟΣ ΨΗΦΙΑΚΟΣ ΑΝΙΧΝΕΥΤΗΣ ΛΕΙΖΕΡ Συνεχής ακρίβεια σε μακρινές αποστάσεις +/-1χιλ., Εμπρόσθια και οπίσθια Ψηφιακή οθόνη LCD, Συμβατός με όλα τα περιστροφικά λέιζερ – επεκτείνει την ακτίνα λειτουργίας για τα περισσότερα λέιζερ ίσως και πάνω από 300 μέτρα, Ανθεκτικός σφικτήρας, Ρυθμιζόμενη ένταση προειδοποιητικού ήχου (υψηλή, χαμηλή & βουβό) – 100db A (στην υψηλή θέση) μπορεί να ακουστεί και στους πιο θορυβώδεις εξωτερικούς εργασιακούς χώρους | 5 | 520,00 € | |

ΕΡΓΑΛΕΙΑ ΚΗΠΟΥ









| | ΚΩΔΙΚΟΣ | BARCODE | ΤΑΣΗ | ΠΕΡΙΓΡΑΦΗ | MASTERPACK | ΤΙΜΗ ΜΕ ΦΠΑ |
|--|-----------------------------------|---------------|------|--|------------|-------------|
| ΕΡΓΑΛΕΙΑ ΚΗΠΟΥ ΜΠΑΤΑΡΙΑΣ XR ΛΙΘΙΟΥ  | | | | | | |
|  | DCMW564P2-QW BRUSHLESS | 5035048690116 | 18V | 18V XR BRUSHLESS ΧΛΟΟΚΟΠΤΙΚΗ ΜΗΧΑΝΗ Πλάτος κοπής 48cm, Τάση 18+18V, Χωρητικότητα μπαταρίας 5Ah, Χρόνος λειτουργίας (χωρίς φορτίο) 22min, Περιοχή κοπής 800m ² , Χωρητικότητα κάδου 55L, Θέσεις ρύθμισης ύψους 5, Ύψη κοπής 25-38-57-74-86 30-80mm, Περιλαμβάνει: 2 x 5.0Ah 18V XR Li-Ion μπαταρίες, Ταχυφορτιστή | 1 | 984,00€ |
|  | DCMP5567P1-QW BRUSHLESS | 5035048715024 | 18V | 18V ΤΗΛΕΣΚΟΠΙΚΟ ΑΛΥΣΟΠΡΙΟΝΟ Κοπή έως 55 κλαδιά των 10cm, Ρυθμιζόμενο κοντάρι, Συνολικό μήκος κονταριού 2m, με δυνατότητα επέκτασης μέχρι 4.5m, Αντιολισθητική λαβή, Περιλαμβάνει: 1 x 5.0 Ah 18V XR Li-ion μπαταρία, Φορτιστή XR, Λάμα 20cm, Αλυσίδα | 2 | 542,00€ |
|  | DCM565P1-QW BRUSHLESS | 5035048667576 | 18V | 18V XR BRUSHLESS ΑΛΥΣΟΠΡΙΟΝΟ 30cm Μήκος αλυσίδας 30cm, Διακόπτης "lock-off", Ρυθμιζόμενη δεύτερη λαβή, Κοπές ανά φόρτιση 140, Παράθυρο ένδειξης λαδιού, Χωρητικότητα δοχείου λαδιού 110-120ml, Αυτόματη λίπανση, Βάρος 3.3kg, Περιλαμβάνει: 1 x 5.0Ah 18V XR Li-Ion μπαταρία (DCB184), Πολυφορτιστή XR | 2 | 474,00€ |
|  | DCMST561P1-QW BRUSHLESS | 5035048729267 | 18V | 18V XR BRUSHLESS ΜΗΧΑΝΗ ΦΙΝΙΡΙΣΜΑΤΟΣ Πλάτος κοπής 36cm, Ταχύτητα περιστροφής νήματος 0-4600/0-6000rpm, Ρυθμιζόμενη λαβή, Διάμετρος νήματος 2.0mm, Μήκος νήματος 7.5m, Βάρος 3.5kg, Περιλαμβάνει: 1 x 5.0Ah 18V XR Li-Ion μπαταρία | 1 | 434,00€ |
|  | DCMHT563P1-QW | 5035048728840 | 18V | 18V XR BRUSHLESS ΚΛΑΔΕΥΤΗΡΙ ΜΠΟΡΝΤΟΥΡΑΣ Μήκος λεπίδας 55 cm, Αυτονομία 0.75h, Μαλακή λαβή, Βάρος 2.9kg, Περιλαμβάνει: 1 x 5.0 Ah 18V XR Li-ion Μπαταρία, Πολυφορτιστή XR | 2 | 457,00€ |
|  | DCMPH566P1-QW | 5035048729441 | 18V | 18V BRUSHLESS ΤΗΛΕΣΚΟΠΙΚΟ ΚΛΑΔΕΥΤΗΡΙ ΜΠΟΡΝΤΟΥΡΑΣ Εργονομική λαβή, Συνολικό μήκος ράβδου 3.35m, Μήκος λάμας 550.0 γιλ., Ταχύτητα κοπής 2800rpm, Βάρος 3.6kg. Περιλαμβάνει: 1 x 5.0Ah XR Li-Ion μπαταρία, Φορτιστή | 2 | 442,00€ |
|  | DCMBL562P1-QW BRUSHLESS | 5035048728062 | 18V | 18V XR BRUSHLESS ΦΥΣΗΤΗΡΑΣ Το βάρος κατανέμεται σωστά για άνετη χρήση και μέγιστη ευελιξία, Κλειδώμα ταχύτητας σε συγκεκριμένες εφαρμογές, Συμπκνωτής «Aerospike» για υψηλότερη ταχύτητα αέρα έως 200km/h, Χρόνος φόρτισης 75m, Περιλαμβάνει: 1 x 5.0 Ah 18V XR Li-ion μπαταρία, Πολυφορτιστή XR | 1 | 424,00€ |
|  | DCM561P1-QW BRUSHLESS | 5035048615287 | 18V | 18V XR BRUSHLESS ΜΗΧΑΝΗ ΦΙΝΙΡΙΣΜΑΤΟΣ 33 CM ΜΕ 1 ΜΠΑΤΑΡΙΑ ΙΟΝΤΩΝ ΛΙΘΙΟΥ 5,0Ah Η πιο πρόσφατη επέκταση της σειράς του συστήματος XR προσφέρει επαγγελματική απόδοση με την πρόσθετη ευκολία της λειτουργίας με μπαταρία. Διαθέτει κινητήρα χωρίς ψήκτρεις 400 MWo (Max Watts Out) με πατενταρισμένη σχεδίαση κίνησης με γρανάζια, παρέχοντας μεγαλύτερη ροπή και διατηρώντας την ταχύτητα κοπής υπό φορτίο, Έλεγχο 2 ταχυτήτων, που παρέχει ευελιξία στον χρήστη για μεγαλύτερη αυτονομία αυξάνοντας την απόδοση, Πλήρως μεταβλητή σκανδάλη, που προσφέρει πλήρη έλεγχο της ισχύος και Εργονομική δευτερεύουσα λαβή για βέλτιστη άνεση. | 1 | 345,00€ |

| | ΚΩΔΙΚΟΣ | BARCODE | ΤΑΣΗ | ΠΕΡΙΓΡΑΦΗ | MASTERPACK | ΤΙΜΗ ΜΕ ΦΠΑ |
|---|-----------------------------------|---------------|------|--|------------|-------------|
|  | DCM561PB-QW | 5035048615324 | 18V | 18V XR BRUSHLESS ΧΟΡΤΟΚΟΠΤΙΚΟ Κινητήρας χωρίς ψήκτρες 400 MWo (Max Watts Out). Ο κινητήρας χωρίς ψήκτρες παρέχει εκτεταμένο χρόνο λειτουργίας με σχεδόν μηδενικές απαιτήσεις συντήρησης. Ταχύτητα κοπής: 0-4600/0-6000 rpm. Διαθέτει ρύθμιση 2 ταχυτήτων με πλήρως μεταβλητή σκανδάλη, Προστατευτικό κάλυμμα επαγγελματικού στύλ και δεύτερη λαβή για πρόσθετη άνεση. Συνεστραμμένο καλώδιο: 2 mm. Διαστάσεις Προϊόντος: 172,5 x 28 x 22 cm. Βάρος: 3,3 kg. | 1 | 226,00 € |
|  | DCM562P1-QW BRUSHLESS | 5035048615201 | 18V | 18V XR ΦΥΣΗΤΗΡΑΣ ΜΕ 1 ΜΠΑΤΑΡΙΑ ΙΟΝΤΩΝ ΛΙΘΙΟΥ 5,0Ah Η πιο πρόσφατη επέκταση της σειράς του συστήματος XR προσφέρει επαγγελματική απόδοση με την πρόσθετη ευκολία της λειτουργίας με μπαταρία. Ο ελαφρύς και συμπαγής σχεδιασμός με βάρος μόλις 3,2 kg ελαχιστοποιεί την καταπόνηση των βραχιόνων του χρήστη. Το εργονομικά βελτιστοποιημένο μέγεθος και η θέση λαβής βελτιώνουν την εργονομική λαβή και βελτιώνουν την άνεση του χρήστη. Η σκανδάλη μεταβλητής ταχύτητας και το κλειδίωμα ταχύτητας επιτρέπουν τον πλήρη έλεγχο της ισχύος, με δυνατότητα κλειδώματος της ταχύτητας. Ο αθόρυβος σχεδιασμός - λιγότερο από 65 dB- κάνει τον φυσητήρα κατάλληλο για χρήση σε περιοχές με περιορισμούς θορύβου. | 1 | 308,00 € |
|  | DCM572X1-QW | 5035048659045 | 18V |  ΦΥΣΗΤΗΡΑΣ BRUSHLESS XR FLEXVOLT ΜΕ 1 ΜΠΑΤΑΡΙΑ 54V/18V 9,0Ah Ο κινητήρας χωρίς ψήκτρες υψηλής απόδοσης προσφέρει έως και 15 λεπτά λειτουργίας με 1 μπαταρία 3,0Ah. Ταχύτητα αέρα 207 km/h και 423 CFM για την ανύψωση των βαρύτερων υπολειμμάτων. Ο καμπυλωτός σχεδιασμός του σωλήνα δημιουργεί έλεγχο περιστροφής και μειώνει την καταπόνηση. Η σύζευξη του συμπυκνωτή αυξάνει την αντοχή για την απομάκρυνση των κολλημένων υπολειμμάτων. Διαθέτει κλειδίωμα σκανδάλης μεταβλητής ταχύτητας, για πλήρη έλεγχο ισχύος χωρίς να χρειάζεται να κρατάτε πατημένη τη σκανδάλη. | 1 | 545,00 € |
|  | DCMWSP564N-XJ BRUSHLESS | 5035048737675 | 18V | 2 X 18V XR ΧΛΟΟΚΟΠΤΙΚΟ BRUSHLESS - ΧΩΡΙΣ ΜΠΑΤΑΡΙΕΣ ΚΑΙ ΦΟΡΤΙΣΤΗ Προϊόν επέκτασης για τον χρήστη του συστήματος 18V XR με τα περισσότερα εργαλεία εξωτερικού χώρου για όλες τις εργασίες. Αυτοπροωθούμενο χλοοκοπτικό για υποβοηθούμενη απόδοση κοπής. Κινητήρας χωρίς ψήκτρες υψηλής απόδοσης Διαθέτει σύστημα κοπής 54 cm για γρήγορη, αποτελεσματική απόδοση κουρέματος, Πτυσσόμενη λαβή με συμπαγή κατακόρυφο άξονα αποθήκευσης για αποθήκευση και εύκολη μεταφορά και Διπλή προσαρμογή ύψους. Κουρεύει έως και 1500 m ² με μία μόνο φόρτιση. | 1 | 821,00 € |
|  | DCM563P1-QW BRUSHLESS | 5035048637753 | 18V | 18V XR ΜΠΟΡΝΤΟΥΡΟΨΑΛΙΔΟ BRUSHLESS ΜΕ 1 ΜΠΑΤΑΡΙΑ ΙΟΝΤΩΝ ΛΙΘΙΟΥ 5,0Ah Τελευταία επέκταση του συστήματος παρουσίασης XR για επαγγελματίες με την ευκολία του συστήματος χωρίς καλώδια. Ο συμπαγής και ελαφρύς σχεδιασμός μειώνει την καταπόνηση κατά το κλάδεμα φραχτών. Διαθέτει λεπίδα διπλής δράσης 55 cm με κοπή λείζερ και απόσταση μεταξύ των δοντιών 19 mm για μεγαλύτερη διάρκεια ζωής και καλύτερα φινιρίσματα. Η εργονομική δευτερεύουσα λαβή παρέχει άνετο κράτημα σε πολλαπλούς προσανατολισμούς. Παρατεταμένος χρόνος λειτουργίας: έως και 75 λεπτά κοπή ανά φόρτιση (αυτό ποικίλλει ανάλογα με τη χρήση). Μπαταρία 5,0Ah. | 1 | 332,00 € |

| | ΚΩΔΙΚΟΣ | BARCODE | ΤΑΣΗ | ΠΕΡΙΓΡΑΦΗ | MASTERPACK | ΤΙΜΗ ΜΕ ΟΠΑ |
|---|----------------------------------|---------------|------|---|------------|-------------|
| ΕΡΓΑΛΕΙΑ ΚΗΠΟΥ XR 18V ΧΩΡΙΣ ΜΠΑΤΑΡΙΑ Ή ΦΟΡΤΙΣΤΗ | | | | | | |
|  | DCMW564N-XJ BRUSHLESS | 5035048690147 | 18V | 18V XR BRUSHLESS ΧΛΟΟΚΟΠΤΙΚΗ ΜΗΧΑΝΗ Πλάτος κοπής 48cm, Τάση 18+18V, Χωρητικότητα μπαταρίας 5Ah, Χρόνος λειτουργίας (χωρίς φορτίο) 22min, Περιοχή κοπής 800m ² , Χωρητικότητα κάδου 55L, Θέσεις ρύθμισης ύψους 5, Ύψη κοπής 25-38-57-74-86 30-80mm, Παραδίδεται χωρίς μπαταρία & φορτιστή | 1 | 633,00 € |
|  | DCMPS567N-XJ BRUSHLESS | 5035048713624 | 18V | 18V ΤΗΛΕΣΚΟΠΙΚΟ ΑΛΥΣΟΠΡΙΟΝΟ Κοπή έως 55 κλαδιά των 10cm, Ρυθμιζόμενο κοντάρι, Συνολικό μήκος κονταριού 2m, με δυνατότητα επέκτασης μέχρι 4.5m, Αντιολισθητική λαβή, Παραδίδεται με Λάμα 20cm, Αλυσίδα χωρίς μπαταρία & φορτιστή | 2 | 346,00€ |
|  | DCM565N-XJ BRUSHLESS | 5035048667569 | 18V | 18V XR BRUSHLESS ΑΛΥΣΟΠΡΙΟΝΟ 30cm Μήκος αλυσίδας 30cm, Διακόπτης "lock-off", Ρυθμιζόμενη δεύτερη λαβή, Κοπές ανά φόρτιση 140, Παράθυρο ένδειξης λαδιού, Χωρητικότητα δοχείου λαδιού 110-120ml, Αυτόματη λίπανση, Βάρος 3.3kg, Παραδίδεται χωρίς μπαταρία & φορτιστή | 2 | 283,00 € |
|  | DCMPH566N-XJ | 5035048729427 | 18V | 18V BRUSHLESS ΤΗΛΕΣΚΟΠΙΚΟ ΚΛΑΔΕΥΤΗΡΙ ΜΠΟΡΝΤΟΥΡΑΣ Εργονομική λαβή, Συνολικό μήκος ράβδου 3.35m, Μήκος λάμας 550.0 χιλ., Ταχύτητα κοπής 2800rpm, Βάρος 3.6kg. Παραδίδεται χωρίς μπαταρία & φορτιστή | 2 | 315,00 € |
|  | DCMHT563N-XJ | 5035048728826 | 18V | 18V XR BRUSHLESS ΚΛΑΔΕΥΤΗΡΙ ΜΠΟΡΝΤΟΥΡΑΣ Μήκος λεπίδας 55 cm, Αυτονομία 0.75h, Μαλακή λαβή, Βάρος 2.9kg, Παραδίδεται χωρίς μπαταρία & φορτιστή | 2 | 279,00 € |
|  | DCMST561N-XJ BRUSHLESS | 5035048729298 | 18V | 18V XR BRUSHLESS ΜΗΧΑΝΗ ΦΙΝΙΡΙΣΜΑΤΟΣ Πλάτος κοπής 36cm, Ταχύτητα περιστροφής νήματος 0-4600/0-6000rpm, Ρυθμιζόμενη λαβή, Διάμετρος νήματος 2.0mm, Μήκος νήματος 7.5m, Βάρος 3.5kg, Παραδίδεται χωρίς μπαταρία & φορτιστή | 1 | 283,00 € |
|  | DCMBL562N-XJ BRUSHLESS | 5035048728048 | 18V | 18V XR BRUSHLESS ΦΥΣΗΤΗΡΑΣ Το βάρος κατανέμεται σωστά για άνετη χρήση και μέγιστη ευελιξία, Κλειδώμα ταχύτητας σε συγκεκριμένες εφαρμογές, Συμπυκνωτής «Aerospike» για υψηλότερη ταχύτητα αέρα έως 200km/h, Χρόνος φόρτισης 75m, Παραδίδεται χωρίς μπαταρία & φορτιστή | 1 | 243,00 € |
|  | DCM562PB-QW BRUSHLESS | 5035048615249 | 18V | 18V XR ΦΥΣΗΤΗΡΑΣ BRUSHLESSXR 18V ΧΩΡΙΣ ΦΟΡΤΙΣΤΗ/ΜΠΑΤΑΡΙΑ Η πιο πρόσφατη επέκταση της σειράς του συστήματος XR προσφέρει επαγγελματική απόδοση με την πρόσθετη ευκολία της λειτουργίας με μπαταρία. Ο ελαφρύς και συμπαγής σχεδιασμός με βάρος μόλις 3,2 kg ελαχιστοποιεί την καταπόνηση των βραχιόνων του χρήστη. Έχει εγγυημένη επαγγελματική απόδοση με ταχύτητα αέρα 144 km/h. Η σκανδάλη μεταβλητής ταχύτητας και το κλειδώμα ταχύτητας επιτρέπουν τον πλήρη έλεγχο της ισχύος, με δυνατότητα κλειδώματος της ταχύτητας. Ο αθόρυβος σχεδιασμός - λιγότερο από 65 dB- κάνει τον φυσητήρα κατάλληλο για χρήση σε περιοχές με περιορισμούς θορύβου. | 1 | 177,00 € |
|  | DCM572N-XJ BRUSHLESS | 5035048657386 | 18V | ΦΥΣΗΤΗΡΑΣ BRUSHLESS XR FLEXVOLT ΧΩΡΙΣ ΦΟΡΤΙΣΤΗ/ ΜΠΑΤΑΡΙΑ Ο κινητήρας υψηλής απόδοσης χωρίς ψήκτες προσφέρει έως και 15 λεπτά λειτουργίας με 1 μπαταρία 3,0Ah. Ταχύτητα αέρα 207 km/h και 423 CFM για την ανύψωση των βαρύτερων υπολειμμάτων. Ο καμπυλωτός σχεδιασμός του σωλήνα δημιουργεί έλεγχο περιστροφής και μειώνει την καταπόνηση. Η σύζευξη του συμπυκνωτή αυξάνει την αντοχή για την απομάκρυνση των κολλημένων υπολειμμάτων. Διαθέτει κλειδώμα σκανδάλης μεταβλητής ταχύτητας, για πλήρη έλεγχο ισχύος χωρίς να χρειάζεται να κρατάτε πατημένη τη σκανδάλη. | 1 | 308,00 € |
|  | DCMPP568N-XJ BRUSHLESS | 5035048788547 | 18V | 18V XR ΗΛΕΚΤΡΙΚΟ ΚΛΑΔΕΥΤΗΡΙ - ΧΩΡΙΣ ΜΠΑΤΑΡΙΕΣ ΚΑΙ ΦΟΡΤΙΣΤΗ Ηλεκτρικό κλαδευτήρι, η νέα λύση κοπών από τη DEWALT. Προϊόν επέκτασης για τον χρήστη του συστήματος 18V XR με περισσότερα εργαλεία εξωτερικού χώρου για όλες τις εργασίες. Υψηλή απόδοση: Έως και 1000 κοπές με μία μόνο φόρτιση (5,0Ah). Δυνατότητα κοπών: 38 mm. Είναι σχεδιασμένο με εξαιρετική εργονομία για άνετη εργασία ακόμη και όταν χρησιμοποιείται όλη την ημέρα. Χάρη στη μαλακή σκανδάλη, για την ενεργοποίηση, πρέπει να εφαρμοστεί δύναμη μόνο 2 Nm, καθιστώντας το προϊόν άνετο ακόμη και κατά τη διάρκεια παρατεταμένης χρήσης. Διαθέτει φωτισμό LED. | 1 | 210,00 € |

| | ΚΩΔΙΚΟΣ | BARCODE | ΤΑΣΗ | ΠΕΡΙΓΡΑΦΗ | MASTERPACK | ΤΙΜΗ ΜΕ ΦΠΑ |
|---|---------------------------------|---------------|--|--|------------|-------------|
|  | DCM563PB-XJ BRUSHLESS | 5035048643839 | 18V | ΚΛΑΔΕΥΤΗΡΙ ΜΠΟΡΝΤΟΥΡΑΣ XR BRUSHLESS 18V 55 CM 19 MM ΧΩΡΙΣ ΦΟΡΤΙΣΤΗ/ΜΠΑΤΑΡΙΑ Επέκταση της τελευταίας σειράς στο σύστημα XR για επαγγελματική απόδοση με την πρόσθετη ευκολία του ασύρματου συστήματος. Συμπαγής και ελαφρύς σχεδιασμός για μειωμένη καταπόνηση του χρήστη και για ξακρίσματα. Οι λεπίδες διπλής δράσης 55 cm, κομμένες με λέιζερ, έχουν διάκενο κοπής 19 mm και σκληρυνμένο ασάλι για μεγαλύτερη διάρκεια ζωής και μακροχρόνια αιχμηρότητα. Η επένδυση γύρω από τη βοηθητική λαβή προσφέρει άνετο κράτημα σε πολλαπλούς προσανατολισμούς. Παρατεταμένος χρόνος λειτουργίας: έως και 75 λεπτά κοπής ανά φόρτιση (αυτό ποικίλλει ανάλογα με τη χρήση). Μπαταρία 5,0Ah. | 1 | 213,00 € |
|  | DCM5713N-XJ | 5035048692318 | 54V  | 54V XR FLEXVOLT ΧΟΡΤΟΚΟΠΤΙΚΟ/ΔΙΑΙΡΟΥΜΕΝΟ ΣΩΜΑ - ΧΩΡΙΣ ΜΠΑΤΑΡΙΕΣ ΚΑΙ ΦΟΡΤΙΣΤΗ Κινητήρας 54V χωρίς ψήκτρες για απόδοση ισοδύναμη με αυτή ενός κινητήρα βενζίνης και βελτιωμένο χρόνο λειτουργίας. Ο διπλός άξονας προσφέρει άνετη μεταφορά και εύκολη αποθήκευση. Το διπλό πηδάλιο έχει δυνατότητα κλειδώματος για πρόσθετη άνεση και ασφάλεια. Διαθέτει έλεγχο υψηλής/χαμηλής ταχύτητας. Έχει κύκλο κοπής 38 cm για βέλτιστη ισχύ (ίδιες δυνατότητες με τις βενζινομηχανές) και Πατενταρισμένη κίνηση με γρανάζια, η οποία διατηρεί την ταχύτητα υπό φορτίο. Η ενισχυμένη βοηθητική λαβή προσφέρει μεγαλύτερη άνεση, κράτημα και έλεγχο. Έχει Κλειστό και ανθεκτικό περίβλημα μπαταρίας Xenoy™. Περιλαμβάνει συνεστραμμένο καλώδιο κοπής 7,5 m x 2,0 mm. | 1 | 640,00 € |



| | ΚΩΔΙΚΟΣ | BARCODE | ΤΑΣΗ | ΠΕΡΙΓΡΑΦΗ | MASTERPACK | ΤΙΜΗ ΜΕ ΦΠΑ |
|--|-----------------------------------|---------------|------|--|------------|-------------|
| ΕΡΓΑΛΕΙΑ ΚΗΠΟΥ ΜΕ ΜΠΑΤΑΡΙΑ XR FLEXVOLT ΛΙΘΙΟΥ  | | | | | | |
|  | DCM575X1-QW BRUSHLESS | 5035048659083 | 54V | 54V XR FLEXVOLT BRUSHLESS ΑΛΥΣΟΠΡΙΟΝΟ Μήκος αλυσίδας 40cm, Διακόπτης "lock-off», Ρυθμιζόμενη δεύτερη λαβή, Κοπές ανά φόρτιση 130, Παράθυρο ένδειξης λαδιού, Χωρητικότητα δοχείου λαδιού 110-120ml, Βάρος 4.42kg, Περιλαμβάνει: 1 x 9.0Ah 54V XR FLEXVOLT Li-Ion μπαταρία, XR Πολυφορτιστή | 1 | 817,00 € |
|  | DCM571X1-QW BRUSHLESS | 5035048659021 | 54V | 54V XR FLEXVOLT BRUSHLESS ΜΗΧΑΝΗ ΦΙΝΙΡΙΣΜΑΤΟΣ Πλάτος κοπής 38 cm, Ταχύτητα περιστροφής νήματος 0-5100/0-5600rpm, Διάμετρος νήματος 2mm, Μήκος νήματος 7.5m, Ρυθμιζόμενη δεύτερη λαβή, Βάρος 6.6kg, Περιλαμβάνει: 1 x 9.0Ah 54V/18 V XR FLEXVOLT μπαταρία (DCB547), XR Φορτιστή | 1 | 720,00 € |
|  | DCMBA572X1-QW BRUSHLESS | 5035048713266 | 54V | 54V FLEXVOLΦΥΣΗΤΗΡΑΣ Σχεδιασμός αξονικού ανεμιστήρα για απόδοση αερίου, Μεταβλητή ταχύτητα με Cruise Control, Κινητήρας υψηλής απόδοσης χωρίς ψήκτρες, Χαμηλή σε θόρυβο λειτουργία, Όγκος αέρα 600.0 CFM, Ταχύτητα αέρος 200.0 km/h, Βάρος 3.8kg. Περιλαμβάνει 1 x 9.0Ah XR Li-Ion μπαταρία & φορτιστή. | 1 | 655,00 € |
| ΕΡΓΑΛΕΙΑ ΚΗΠΟΥ XR FLEXVOLT ΧΩΡΙΣ ΜΠΑΤΑΡΙΑ ΚΑΙ ΦΟΡΤΙΣΤΗ | | | | | | |
|  | DCM575N-XJ BRUSHLESS | 5035048657423 | 54V | 54V XR FLEXVOLT BRUSHLESS ΑΛΥΣΟΠΡΙΟΝΟ Μήκος αλυσίδας 40cm, Διακόπτης "lock-off», Ρυθμιζόμενη δεύτερη λαβή, Κοπές ανά φόρτιση 130, Παράθυρο ένδειξης λαδιού, Χωρητικότητα δοχείου λαδιού 110-120ml, Βάρος 4.42kg, Παραδίδεται χωρίς μπαταρία & φορτιστή | 1 | 472,00 € |
|  | DCM571N-XJ BRUSHLESS | 5035048657362 | 54V | 54V XR FLEXVOLT BRUSHLESS ΜΗΧΑΝΗ ΦΙΝΙΡΙΣΜΑΤΟΣ Πλάτος κοπής 38 cm, Ταχύτητα περιστροφής νήματος 0-5100/0-5600rpm, Διάμετρος νήματος 2mm, Μήκος νήματος 7.5m, Ρυθμιζόμενη δεύτερη λαβή, Βάρος 6.6kg, Παραδίδεται χωρίς μπαταρία & φορτιστή | 1 | 420,00 € |
|  | DCMBA572N-XJ BRUSHLESS | 5035048714126 | 54V | 54V FLEXVOLΦΥΣΗΤΗΡΑΣ Σχεδιασμός αξονικού ανεμιστήρα για απόδοση αερίου, Μεταβλητή ταχύτητα με Cruise Control, Κινητήρας υψηλής απόδοσης χωρίς ψήκτρες, Χαμηλή σε θόρυβο λειτουργία, Όγκος αέρα 600.0 CFM, Ταχύτητα αέρος 200.0 km/h, Βάρος 3.8kg. Παραδίδεται χωρίς μπαταρία & φορτιστή. | 1 | 324,00 € |













A construction worker wearing a grey Petzl helmet, safety glasses, and a high-visibility green safety suit is working on a metal structure. He is using a hammer and a chisel. The background shows a rocky cliffside and a body of water. The text "ΕΡΓΑΛΕΙΑ ΧΕΙΡΟΣ" is overlaid in a semi-transparent black box.

ΕΡΓΑΛΕΙΑ ΧΕΙΡΟΣ





ΕΡΓΑΛΕΙΑ ΧΕΙΡΟΣ

| | ΚΩΔΙΚΟΣ | BARCODE | ΠΕΡΙΓΡΑΦΗ | ΤΙΜΗ ΜΕ ΦΠΑ |
|---|-------------|---------------|--|-------------|
| ΕΡΓΑΛΕΙΑ ΜΕΤΡΗΣΗΣ | | | | |
|  | DWHT36098-1 | 3253569330287 | MINI ΜΕΤΡΟ 3m. Ο γάντζος True Zero παρέχει ακριβή εσωτερική και εξωτερική μέτρηση, διαθέτει μαγνητικό κλιπ ζώνης για εύκολη αποθήκευση. | 11,00 € |
|  | DWHT0-36114 | 3253560361143 | ΜΕΤΡΟ 5m X 32mm. Ο γάντζος True Zero hook που παρέχει ακριβή εσωτερική και εξωτερική μέτρηση, επίστρωση MYLAR που αυξάνει την αντίσταση της ταινίας. Ανθεκτική θήκη προσαρτημένη με 4 βίδες για περισσότερη σταθερότητα και αντοχή. | 41,00 € |
|  | DWHT34218-0 | 3253560342180 | ΜΕΤΡΟΤΑΙΝΙΑ 30μ. ΑΠΟ ΥΑΛΟΒΑΜΒΑΚΑ. Η ενισχυμένη σύνδεση γάντζου προστατεύει το άγκιστρο και την κορδέλα στο πιο αδύναμο σημείο. Η κορδέλα από υαλοβάμβακα μειώνει την ελαστικότητα και βελτιώνει την ακρίβεια μέτρησης. Σήμανση διπλής όψης για μεγαλύτερη άνεση. Αναλογία μετάδοσης 3:1, γρήγορη περιέλιξη κορδέλας. Ιδανικό για τοπογράφους, μηχανικούς και πολλούς άλλους. | 49,00 € |
|  | DWHT0-34093 | 3253560340933 | ΜΕΤΡΟΤΑΙΝΙΑ ΧΑΛΥΒΑ ΠΛΑΤΟΥΣ 30 ΜΕΤΡΩΝ. Ισχυρή ταινία χάλυβα που παρέχει μεγαλύτερη διάρκεια ζωής της ταινίας. Διαθέτει κουμπί απελευθέρωσης λεπίδας και σχέση μετάδοσης 5 προς 1 για γρήγορες τυλίξεις της λεπίδας για αποτελεσματικότητα. Ο βραχιόνιος μανιβέλας από ανοξείδωτο χάλυβα της μακριάς ταινίας παρέχει ανθεκτικότητα σε απαιτητικούς χώρους εργασίας. Εξάρτημα με ελατήριο που προσφέρει μεγάλη φορητότητα. Παράθυρο αφαίρεσης βρωμιάς που επιτρέπει την εύκολη αφαίρεση των σωματιδίων σκόνης μέσα στο κουτί. Κέλυφος από καουτσούκ που παρέχει βελτιστη εργονομία και αντοχή. | 35,00 € |



| | ΚΩΔΙΚΟΣ | BARCODE | ΠΕΡΙΓΡΑΦΗ | ΤΙΜΗ ΜΕ ΦΠΑ |
|---|-------------|---------------|---|-------------|
| ΟΡΓΑΝΑ ΜΕΤΡΗΣΗΣ | | | | |
|  | DWHT0-43224 | 3253560432249 | ΑΛΦΑΔΙ 60cm. Οπές για κρέμασμα στα δυο άκρα του ίδιου επιπέδου και δυο φρεζαρισμένες επιφάνειες. Κεντρικό φιαλίδιο με ενδιάμεση γέφυρα για συνεχή σήμανση και κεντρικό στήριγμα της λιωμένης φιάλης που διατηρεί το επίπεδο ακρίβειας σε καταχρηστικές συνθήκες εργασίας. Στερεά φιαλίδια μπλοκ για καλύτερη αντοχή και ακρίβεια έως 0,5 mm/m. | 59,00 € |
|  | DWHT0-43248 | 3253560432485 | ΑΛΦΑΔΙ 120cm. Οπές για κρέμασμα στα δυο άκρα του ίδιου επιπέδου και δυο φρεζαρισμένες επιφάνειες. Κεντρικό φιαλίδιο με ενδιάμεση γέφυρα για συνεχή σήμανση και κεντρικό στήριγμα της λιωμένης φιάλης που διατηρεί το επίπεδο ακρίβειας σε καταχρηστικές συνθήκες εργασίας. Στερεά φιαλίδια μπλοκ για καλύτερη αντοχή και ακρίβεια έως 0,5 mm/m. | 89,00 € |
|  | DWHT0-43172 | 3253560431723 | ΑΛΦΑΔΙ 180cm. Οπές για κρέμασμα στα δυο άκρα του ίδιου επιπέδου και δυο φρεζαρισμένες επιφάνειες. Κεντρικό φιαλίδιο με ενδιάμεση γέφυρα για συνεχή σήμανση και κεντρικό στήριγμα της λιωμένης φιάλης που διατηρεί το επίπεδο ακρίβειας σε καταχρηστικές συνθήκες εργασίας. Στερεά φιαλίδια μπλοκ για καλύτερη αντοχή και ακρίβεια έως 0,5 mm/m. | 105,00 € |
|  | DWHT0-43003 | 3253560430030 | ΑΛΦΑΔΙ TORPEDO 230mm. Οπές για κρέμασμα στα δυο άκρα του ίδιου επιπέδου, διευρυμένο κεντρικό φιαλίδιο για βελτιωμένη αναγνωσιμότητα. Περιβλήμα ABS που προστατεύει τη φιάλη εάν η στάθμη πέσει, για να διασφαλιστεί η διατήρηση της ακρίβειας. Περιστροφικό φιαλίδιο για συγκεκριμένες μετρήσεις γωνίας. Φρεζαρισμένη κάτω επιφάνεια για να διασφαλίσει σταθερό φινίρισμα και μέγιστη ακρίβεια. | 35,00 € |
|  | DWHT42525-0 | 3253560425258 | ΑΛΦΑΔΙ 165mm. Άνω και κάτω παράθυρα ανάγνωσης, 3 μαγνήτες για εργασία σε χαλύβδινες επιφάνειες. Δύο φρεζαρισμένες επιφάνειες και σωληνοειδή φιαλίδια για εύκολη ανάγνωση από πολλές γωνίες. | 38,00 € |
|  | DWHT47399-0 | 3253561473999 | ΧΑΡΑΚΤΗΣ Πολύ μεγάλο άνοιγμα για καλύτερη ορατότητα και αποτελεσματική πλήρωση. Εύκολη πρόσβαση στα εσωτερικά εξαρτήματα για συντήρηση. Περιβλήμα από χυτό αλουμίνιο με αντιολισθητική λαβή. Γραμμικό άγκιστρο για συμπαγή αποθήκευση και φορητότητα, κατασκευασμένο για να ταιριάζει με το ίδιο άγκιστρο από άλλο προϊόν έτσι ώστε να μπορούν να χρησιμοποιηθούν μαζί δύο κύλινδροι κιμωλίας. Ενσωματωμένος συμπλέκτης για ομαλή απελευθέρωση γραμμών και μειωμένες εμπλοκές γραμμής. Περιέχει έως και 37γρ. κιμωλίας. | 16,00 € |
|  | DWHT47408-0 | 3253561474088 | ΚΙΤ ΧΑΡΑΞΗΣ ΜΕ ΚΟΚΚΙΝΗ ΚΙΜΩΛΙΑ Πολύ μεγάλο άνοιγμα για καλύτερη ορατότητα και αποτελεσματική πλήρωση. Εύκολη πρόσβαση στα εσωτερικά εξαρτήματα για συντήρηση. Περιβλήμα από χυτό αλουμίνιο με αντιολισθητική λαβή. Γραμμικό άγκιστρο για συμπαγή αποθήκευση και φορητότητα, κατασκευασμένο για να ταιριάζει με το ίδιο άγκιστρο από άλλο προϊόν έτσι ώστε να μπορούν να χρησιμοποιηθούν μαζί δύο κύλινδροι κιμωλίας. Ενσωματωμένος συμπλέκτης για ομαλή απελευθέρωση γραμμών και μειωμένες εμπλοκές γραμμής. Παρέχεται με κιμωλία. | 19,00 € |
|  | DWHT47049-9 | 3253569470495 | ΜΠΛΕ ΚΙΜΩΛΙΑ 226γρ. Οβάλ μπουκάλι χωρητικότητας 225γρ κιμωλίας. Οι γραμμές που αντιστέκονται στις καιρικές συνθήκες παραμένουν ορατές μετά από εβδομάδες χρήσης και φθοράς από τον καιρό, τον ήλιο και την εργασία. | 9,00 € |
|  | DWHT47048-9 | 3253569470488 | ΚΟΚΚΙΝΗ ΚΙΜΩΛΙΑ 226γρ. Οβάλ μπουκάλι χωρητικότητας 225γρ κιμωλίας. Οι γραμμές που αντιστέκονται στις καιρικές συνθήκες παραμένουν ορατές μετά από εβδομάδες χρήσης και φθοράς από τον καιρό, τον ήλιο και την εργασία. | 9,00 € |

| | ΚΩΔΙΚΟΣ | BARCODE | ΠΕΡΙΓΡΑΦΗ | ΤΙΜΗ ΜΕ ΦΠΑ |
|---|-------------|---------------|--|-------------|
| ΜΑΧΑΙΡΙΑ ΚΑΙ ΚΟΠΙΔΙΑ | | | | |
|  | DWHT10916-0 | 5054905277178 | ΣΤΑΘΕΡΟ ΠΤΥΣΣΟΜΕΝΟ ΜΑΧΑΙΡΙ ΜΕ ΚΑΟΥΤΣΟΥΚ. Άμεση αλλαγή του μαχαιριού και στιβαρό μεταλλικό σώμα. Εσωτερική αποθήκευση μαχαιριών και ενσωματωμένου γάντζου. | 17,00 € |
|  | DWHT10046-0 | 3253560100469 | ΣΤΑΘΕΡΟ ΠΤΥΣΣΟΜΕΝΟ ΜΑΧΑΙΡΙ ΜΕ ΚΑΟΥΤΣΟΥΚ. Άμεση αλλαγή του μαχαιριού και στιβαρό μεταλλικό σώμα. Εσωτερική αποθήκευση μαχαιριών και ενσωματωμένου γάντζου. | 19,00 € |
|  | DWHT10429-0 | 3253560104290 | ΣΤΑΘΕΡΟ ΠΤΥΣΣΟΜΕΝΟ ΜΑΧΑΙΡΙ ΜΕ ΚΑΟΥΤΣΟΥΚ. Άμεση αλλαγή του μαχαιριού και στιβαρό μεταλλικό σώμα. Εσωτερική αποθήκευση μαχαιριών και ενσωματωμένου γάντζου. | 21,00 € |
|  | DWHT0-10295 | 3253560102951 | ΣΤΑΘΕΡΟ ΠΤΥΣΣΟΜΕΝΟ ΜΑΧΑΙΡΙ ΜΕ ΚΑΟΥΤΣΟΥΚ. Άμεση αλλαγή του μαχαιριού και στιβαρό μεταλλικό σώμα. 3 φορές μεγαλύτερος μηχανισμός μανδάλωσης συγκράτησης λεπίδας. Εσωτερική αποθήκευση μαχαιριών και ενσωματωμένου γάντζου. | 27,00 € |
|  | DWHT10035-0 | 3253560109165 | ΣΤΑΘΕΡΟ ΠΤΥΣΣΟΜΕΝΟ ΜΑΧΑΙΡΙ ΜΕ ΚΑΟΥΤΣΟΥΚ. Άμεση αλλαγή του μαχαιριού και στιβαρό μεταλλικό σώμα. Εσωτερική αποθήκευση μαχαιριών και ενσωματωμένου γάντζου. | 25,00 € |
|  | DWHT10261-0 | 3253560100353 | ΣΤΑΘΕΡΟ ΠΤΥΣΣΟΜΕΝΟ ΜΑΧΑΙΡΙ ΜΕ ΚΑΟΥΤΣΟΥΚ. Λειτουργία αυτόματης φόρτωσης: τραβά αυτόματα μια λεπίδα από την ενσωματωμένη θήκη λεπίδας. Ανθεκτικό μεταλλικό σώμα. Εσωτερική αποθήκευση μαχαιριών και ενσωματωμένου γάντζου. | 23,00 € |
|  | DWHT0-10249 | 3253560102494 | ΠΛΑΣΤΙΚΟΣ ΚΟΦΤΗΣ 18mm. Συρόμενος μηχανισμός αυτόματου κλειδώματος που παρέχει γρήγορες ρυθμίσεις χωρίς πρόσθετα εργαλεία. Ενσωματωμένη λεπίδα κοπής και ανοξείδωτο στόμιο. Πρόσθετο κλείδωμα με βίδα για πρόσθετη ασφάλεια. | 18,00 € |
|  | DWHT0-10250 | 3253560102500 | ΠΛΑΣΤΙΚΟΣ ΚΟΦΤΗΣ 25mm. Συρόμενος μηχανισμός αυτόματου κλειδώματος που παρέχει γρήγορες ρυθμίσεις χωρίς πρόσθετα εργαλεία. Ενσωματωμένη λεπίδα κοπής και ανοξείδωτο στόμιο. Πρόσθετο κλείδωμα με βίδα για πρόσθετη ασφάλεια. | 21,00 € |
|  | DWHT10332-0 | 3253560103323 | ΠΛΑΣΤΙΚΟΣ ΚΟΦΤΗΣ 18 mm ΜΕ ΤΡΟΧΟ ΑΣΦΑΛΙΣΗΣ. Συρόμενος μηχανισμός αυτόματου κλειδώματος που παρέχει γρήγορες ρυθμίσεις χωρίς πρόσθετα εργαλεία. Διπλή λαβή για μεγαλύτερη ασφάλεια και άνεση. | 23,00 € |
|  | DWHT10333-0 | 3253560103330 | ΠΛΑΣΤΙΚΟΣ ΚΟΦΤΗΣ 18 mm ΜΕ ΤΡΟΧΟ ΑΣΦΑΛΙΣΗΣ. Συρόμενος μηχανισμός αυτόματου κλειδώματος που παρέχει γρήγορες ρυθμίσεις χωρίς πρόσθετα εργαλεία. Διπλή λαβή για μεγαλύτερη ασφάλεια και άνεση. | 16,00 € |
|  | DWHT10045-0 | 3253560100452 | ΚΟΠΤΗΣ ΜΕΤΑΛΛΩΝ 25mm. Συρόμενος μηχανισμός αυτόματου κλειδώματος που παρέχει γρήγορες ρυθμίσεις χωρίς πρόσθετα εργαλεία. Ισχυρό μεταλλικό σώμα και στόμιο από ανοξείδωτο ατσάλι για βελτιωμένη αντοχή και αντοχή. Ενσωματωμένο κλιπ ζώνης και προστατευτικό λεπίδας για αποθήκευση και άνεση στο χώρο εργασίας. | 13,00 € |









| | ΚΩΔΙΚΟΣ | BARCODE | ΠΕΡΙΓΡΑΦΗ | ΤΙΜΗ ΜΕ ΦΠΑ |
|---|-------------|---------------|--|-------------|
|  | DWHT11004-7 | 3253560110048 | ΛΕΠΙΔΕΣ ΜΑΧΑΙΡΙΟΥ 75pz. Συνολική προσαρμογή: το προφίλ είναι ένα τυπικό τραπεζοειδές φύλλο, που ταιριάζει στα περισσότερα βοηθητικά μαχαίρια. Η επαγωγική σκληρυμένη άκρη παρέχει ένα αιχμηρό άκρο που είναι κατά 75% πιο ευκρινές και παραμένει αιχμηρό για διπλάσιο χρόνο σε σχέση με μια τυπική λεπίδα από χάλυβα άνθρακα. | 26,00 € |
|  | DWHT11004-2 | 3253560110048 | ΛΕΠΙΔΕΣ ΜΑΧΑΙΡΙΟΥ 10pz. Συνολική προσαρμογή: το προφίλ είναι ένα τυπικό τραπεζοειδές φύλλο, που ταιριάζει στα περισσότερα βοηθητικά μαχαίρια. Η επαγωγική σκληρυμένη άκρη παρέχει ένα αιχμηρό άκρο που είναι κατά 75% πιο ευκρινές και παραμένει αιχμηρό για διπλάσιο χρόνο σε σχέση με μια τυπική λεπίδα από χάλυβα άνθρακα. | 5,00 € |
|  | DWHT8-11131 | 3253568111313 | ΤΡΑΠΕΖΟΕΙΔΕΙΣ ΛΕΠΙΔΕΣ ΜΑΧΑΙΡΙΩΝ 50 pz. Άκρο καρβιδίου βολφραμίου - Ένα άκρο καρβιδίου βολφραμίου που εναποτίθεται με λείζερ παρέχει μια λεπίδα μακράς διάρκειας στο χώρο εργασίας και παραμένει αιχμηρή 10 φορές περισσότερο από μια τυπική λεπίδα από χάλυβα άνθρακα. | 34,00 € |
|  | DWHT0-11131 | 3253560111311 | ΤΡΑΠΕΖΟΕΙΔΕΙΣ ΛΕΠΙΔΕΣ ΜΑΧΑΙΡΙΩΝ 50 pz. Άκρο καρβιδίου βολφραμίου - Ένα άκρο καρβιδίου βολφραμίου που εναποτίθεται με λείζερ παρέχει μια λεπίδα μακράς διάρκειας στο χώρο εργασίας και παραμένει αιχμηρή 10 φορές περισσότερο από μια τυπική λεπίδα από χάλυβα άνθρακα. | 5,00 € |
|  | DWHT11719-0 | 3253560117191 | ΛΕΠΙΔΕΣ ΚΟΦΤΗ 18mm - 3 τμχ. Κατατετημημένη Λεπίδα - Ο σχεδιασμός της υποδοχής παρέχει πολλές αιχμηρές άκρες για να αυξήσει τη διάρκεια ζωής της λεπίδας, ενώ η διατήρηση ενός αιχμηρού άκρου είναι κρίσιμη. Η επαγωγική σκληρυμένη άκρη παρέχει ένα αιχμηρό άκρο που είναι κατά 75% πιο ευκρινές και παραμένει αιχμηρό για διπλάσιο χρόνο σε σχέση με μια τυπική λεπίδα από χάλυβα άνθρακα. | 2,00 € |
|  | DWHT11726-0 | 3253560117269 | ΛΕΠΙΔΕΣ ΚΟΦΤΗ 25mm. Κατατετημημένη Λεπίδα - Ο σχεδιασμός της υποδοχής παρέχει πολλές αιχμηρές άκρες για να αυξήσει τη διάρκεια ζωής της λεπίδας, ενώ η διατήρηση ενός αιχμηρού άκρου είναι κρίσιμη. Η επαγωγική σκληρυμένη άκρη παρέχει ένα αιχμηρό άκρο που είναι κατά 75% πιο ευκρινές και παραμένει αιχμηρό για διπλάσιο χρόνο σε σχέση με μια τυπική λεπίδα από χάλυβα άνθρακα. | 4,00 € |



| | ΚΩΔΙΚΟΣ | BARCODE | ΠΕΡΙΓΡΑΦΗ | ΤΙΜΗ ΜΕ ΦΠΑ |
|---|---------------|---------------|--|-------------|
| ΠΡΙΟΝΙΑ | | | | |
|  | DWHT0-20544 | 3253560205447 | ΜΙΚΡΟ ΠΡΙΟΝΙ 15"/380mm. Διπλή λαβή βιδωμένη στη λεπίδα με 3 βίδες. Λεπίδα επικαλυμμένη με TOUGHCOA, επιστροφή μεγάλης διάρκειας, χαμηλής τριβής για λιγότερη αντίσταση και ομαλότερη, πιο ελεγχόμενη κοπή. Τριπλά δόντια με επαγωγή. | 43,00 € |
|  | DWHT0-20545 | 3253560205454 | ΜΙΚΡΟ ΠΡΙΟΝΙ 20"/500mm. Διπλή λαβή βιδωμένη στη λεπίδα με 3 βίδες. Λεπίδα επικαλυμμένη με TOUGHCOA, επιστροφή μεγάλης διάρκειας, χαμηλής τριβής για λιγότερη αντίσταση και ομαλότερη, πιο ελεγχόμενη κοπή. Τριπλά δόντια με επαγωγή. | 46,00 € |
|  | DWHT0-20123 | 3253560201234 | ΜΙΚΡΟ ΠΤΥΣΣΟΜΕΝΟ ΠΡΙΟΝΙ. Μηχανισμός κλειδώματος - Κλειδώνει τη λεπίδα σε ανοιχτή και κλειστή θέση, ώστε να μην κινείται όταν χρησιμοποιείται ή αποθηκεύεται. Σχεδίαση 2 σε 1: Κόψτε εύκολα τη γυψοσανίδα και μετά βουρτσίζετε τις άκρες με ένα εργαλείο. Συμπαγής αποθήκευση: και οι δύο λεπίδες διπλώνονται στη λαβή, έτσι ώστε το εργαλείο να μπορεί να μεταφερθεί εύκολα στην τσέπη, την τσάντα ή την εργαλειοθήκη σας χωρίς κίνδυνο τραυματισμού. | 24,00 € |
|  | DWHT0-20542-0 | 3253560205423 | ΠΤΥΣΣΟΜΕΝΟ ΠΡΙΟΝΙ. Εργονομικός σχεδιασμός λαβής δύο υλικών. Γρήγορη αλλαγή της λεπίδας με το παξιμάδι τάσης. | 20,00 € |
|  | DWHT0-20541-0 | 3253560205416 | ΠΡΙΟΝΙ ΜΕ ΕΥΚΑΠΤΗ ΛΕΠΙΔΑ ΔΙΠΛΗΣ ΟΨΗΣ ΓΙΑ ΔΙΕΥΚΟΛΥΣΗ ΤΗΣ ΚΟΠΗΣ ΕΚΚΕΝΩΣΗΣ. Λεπτά δόντια (22 δόντια ανά ίντσα). Ιδανικό για κοπή πείρων, γυψοσανίδας, λαμαρίνας, κοπής, πλαίσιου, αναδίπλωσης και κοπής. | 17,00 € |
|  | DWHT0-20327-0 | 3253560802769 | ΜΙΝΙ ΠΡΙΟΝΙ με τροχό ελέγχου τάσης. Γρήγορη ρύθμιση της λεπίδας που επιτρέπει την επιμήκυνση ή τη μείωση της λεπίδας για μια ποικιλία εφαρμογών. Πλαίσιο ψευδαργύρου για αντοχή και μεγάλη διάρκεια ζωής, ακόμη και στις πιο σκληρές συνθήκες | 18,00 € |
|  | DWHT0-20547 | 3253560205478 | ΠΡΙΟΝΙ 5 σε 1. Λαβή δύο υλικών, πλαίσιο αλουμινίου και δευτερεύουσα λαβή για μεγαλύτερη δύναμη με περισσότερη άνεση. Το πλαίσιο κρατά τη λεπίδα έως 150 κιλά για τις πιο δύσκολες εφαρμογές. 5 διαφορετικές λειτουργίες με το ίδιο εργαλείο. | 44,00 € |
|  | DWHT0-20558 | 3253560205584 | Συσκευασία με 3 λεπίδες πριονιού. | 8,00 € |
| ΚΑΤΣΑΒΙΔΙΑ | | | | |
|  | DWHT69233-0 | 3253560692339 | ΚΑΤΣΑΒΙΔΙ ΜΕ ΠΟΛΛΑΠΛΕΣ ΜΥΤΕΣ. Μαγνητική θήκη bit με λεπτό προφίλ. Μηχανισμός κασάνιας βαρέως τύπου. Λαβή τριών υλικών για μέγιστη πρόσφυση. | 31,00 € |



| | ΚΩΔΙΚΟΣ | BARCODE | ΠΕΡΙΓΡΑΦΗ | ΤΙΜΗ ΜΕ ΦΠΑ |
|---|-------------|---------------|---|-------------|
| ΣΦΥΡΙΑ, ΞΥΛΙΝΑ ΣΦΥΡΙΑ ΚΑΙ ΤΣΕΚΟΥΡΙΑ | | | | |
|  | DWHT51439-0 | 3253560514396 | ΣΦΥΡΙ ΑΠΟ ΧΑΛΥΒΑ 454gr ΜΕ ΚΥΡΤΗ ΚΕΦΑΛΗ. Μονοκόμμη κατασκευή χάλυβα. Λαβή επενδεδειμένη με πλαστικό για χαμηλότερους κραδασμούς. Ενσωματωμένος προκοβγάλης | 47,00 € |
|  | DWHT0-51048 | 3253560510480 | ΑΤΣΑΛΙΝΟ ΣΦΥΡΙ 456gr. Μονοκόμμη κατασκευή χάλυβα. Λαβή επενδεδειμένη με πλαστικό για χαμηλότερους κραδασμούς. Ενσωματωμένος προκοβγάλης | 41,00 € |
|  | DWHT0-51054 | 3253560510541 | ΑΤΣΑΛΙΝΟ ΣΦΥΡΙ 566gr. Μονοκόμμη κατασκευή χάλυβα. Λαβή επενδεδειμένη με πλαστικό για χαμηλότερους κραδασμούς. Ενσωματωμένος προκοβγάλης | 47,00 € |
|  | DWHT51366-0 | 3253560513665 | ΣΦΥΡΙ ΚΑΤΕΔΑΦΙΣΗΣ. Λεπτό άκρο για εύκολη κατεδάφιση γυψοσανίδας. Λαβή δύο υλικών για χαμηλότερους κραδασμούς. | 63,00 € |
|  | DWHT51388-0 | 3253560513887 | ΒΑΡΙΟΠΟΥΛΑ 1,4kg Μονοκόμμη κατασκευή χάλυβα. Λαβή για χαμηλότερους κραδασμούς. | 47,00 € |
|  | DWHT56024-1 | 3253561560248 | ΒΑΡΙΟΠΟΥΛΑ EXOCORE 1,81 κιλά. Μονοκόμμη κατασκευή χάλυβα. Κατασκευή λαβής 2 υλικών για χαμηλότερους κραδασμούς. | 63,00 € |
|  | DWHT56027-0 | 3253560560270 | ΒΑΡΙΟΠΟΥΛΑ ΚΑΤΕΔΑΦΙΣΗΣ 2,7 κιλά. Λαβή κατασκευή στελέχους με ανθρακωνήματα σε σύνθετη 2 υλικών επένδυση λαβής. Το χτύπημα επικεντρώνεται στην κεφαλή για περισσότερη ισχύ. Λαβή EXOCORE για ελαφριά και ισορροπημένη κίνηση. | 101,00 € |
|  | DWHT56028-0 | 3253560560287 | ΒΑΡΙΟΠΟΥΛΑ ΚΑΤΕΔΑΦΙΣΗΣ 3,7 κιλά. Λαβή κατασκευή στελέχους με ανθρακωνήματα σε σύνθετη 2 υλικών επένδυση λαβής. Το χτύπημα επικεντρώνεται στην κεφαλή για περισσότερη ισχύ. Λαβή EXOCORE για ελαφριά και ισορροπημένη κίνηση. | 111,00 € |
|  | DWHT56029-0 | 3253560560294 | ΒΑΡΙΟΠΟΥΛΑ ΚΑΤΕΔΑΦΙΣΗΣ 4,7 κιλά. Λαβή κατασκευή στελέχους με ανθρακωνήματα σε σύνθετη 2 υλικών επένδυση λαβής. Το χτύπημα επικεντρώνεται στην κεφαλή για περισσότερη ισχύ. Λαβή EXOCORE για ελαφριά και ισορροπημένη κίνηση | 121,00 € |
|  | DWHT56030-0 | 3253560560300 | ΒΑΡΙΟΠΟΥΛΑ ΚΑΤΕΔΑΦΙΣΗΣ 5,7 κιλά. Λαβή κατασκευή στελέχους με ανθρακωνήματα σε σύνθετη 2 υλικών επένδυση λαβής. Το χτύπημα επικεντρώνεται στην κεφαλή για περισσότερη ισχύ. Λαβή EXOCORE για ελαφριά και ισορροπημένη κίνηση. | 132,00 € |
|  | DWHT51387-0 | 3253560513870 | ΤΣΕΚΟΥΡΙ ΑΠΟ ΧΑΛΥΒΑ 567gr. Σκαλισμένες άκρες κοπής, χαλύβδινη κατασκευή σε ένα κομμάτι και λαβή από καουτσούκ. Παρέχεται με πλαστικό κάλυμμα για την προστασία της λεπίδας. | 51,00 € |
|  | DWHT51002-0 | 3253560510022 | 16 ΟΖ. ΣΦΥΡΙ ΑΠΟ ΧΑΛΥΒΑ Μ Βασιστείτε σε αυτό το εργαλείο πολλαπλών χρήσεων 16 oz. σφυρι από χάλυβα με κυρτό προκοβγάλη για γενικές ξυλουργικές εργασίες, φινιρίσματα και κατασκευές ξυλουργικών επίπλων. Κατασκευασμένο για επαγγελματίες, χάρη στον ισορροπημένο σχεδιασμό του προσφέρει ομαλή, ελεγχόμενη κίνηση, ενώ ο προσαρμοσμένος πλευρικός εξολκέας καρφιών σας βοηθά να αφαιρείτε γρήγορα καρφιά πλαίσιων, καρφιά φινιρίσματος και συρραπτικά. Επωφεληθείτε από την αντιολισθητική λαβή που σχεδιάστηκε για να βελτιώνει το κράτημά σας ανεξάρτητα από τις συνθήκες του χώρου εργασίας. Αυτό το σφυρι διαθέτει επίσης μαγνητικό μηχανισμό κρατήματος καρφιών για τοποθέτηση καρφιών με το ένα χέρι. | 32,00 € |
|  | DWHT51004-0 | 3253560510046 | 20 ΟΖ. ΣΦΥΡΙ ΠΕΝΑΣ ΑΠΟ ΧΑΛΥΒΑ Καρφώστε γρήγορα τα καρφιά με αυτό το σφυρι πένας από χάλυβα 20 oz. το οποίο διαθέτει την ευελιξία που απαιτείται για το ξήλωμα, το σπάσιμο και την απουναρμολόγηση διαφόρων υλικών. Το σφυρι προσφέρει μια σταθερή, ομαλή κίνηση χάρη στον ισορροπημένο σχεδιασμό του και μπορεί να χρησιμοποιηθεί για την αφαίρεση καρφιών διαμόρφωσης, καρφιών φινιρίσματος και συρραπτικών. Βασιστείτε σε αυτό το ανθεκτικό εργαλείο για επιδόσεις μεγάλης διάρκειας με την ενιαία χαλύβδινη κατασκευή του και τον ενσωματωμένο μαγνητικό μηχανισμό συγκράτησης καρφιών για τοποθέτηση καρφιών με το ένα χέρι. | 36,00 € |

| | ΚΩΔΙΚΟΣ | BARCODE | ΠΕΡΙΓΡΑΦΗ | ΤΙΜΗ ΜΕ ΦΠΑ |
|---|-------------|---------------|--|-------------|
|  | DWHT51005-0 | 3253560510053 | 22 ΟΖ. ΣΦΥΡΙ ΔΙΑΜΟΡΦΩΣΗΣ ΑΠΟ ΧΑΛΥΒΑ Από ξυλουργικές εργασίες έως κατεδαφίσεις, το πολυχρηστικό αυτό σφυρί διαμόρφωσης από χάλυβα 22 oz. κατασκευάστηκε για την παροχή αξιόπιστων επιδόσεων για μια σειρά εφαρμογών. Ο ισορροπημένος σχεδιασμός του επιτρέπει ομαλές, ελεγχόμενες κινήσεις κατά το χτύπημα των καρφιών ενώ ο ενσωματωμένος εξολκέας καρφιών σας βοηθά στη γρήγορη εξαγωγή καρφιών φινιρίσματος, καρφιών διαμόρφωσης και συρραπτικών. Ανεξάρτητα από τις συνθήκες του χώρου εργασίας, η ανθεκτική σε σχισίματα λαβή παρέχει ένα αντιολισθητικό κράτημα ενώ ο μαγνητικός μηχανισμός συγκράτησης καρφιών προσφέρει το πλεονέκτημα της τοποθέτησης καρφιών με το ένα χέρι για αυξημένη παραγωγικότητα καθ' όλη τη διάρκεια της ημέρας. | 39,00 € |
|  | DWHT51135-0 | 3253560511357 | 340 G 12 ΟΖ. ΣΦΥΡΙ MIG WELD - ΛΕΙΑ ΟΨΗ Μικρότερο βάρος για ταχύτερη περιστροφή και λιγότερη καταπόνηση. Σφυρί 340G (12 ΟΖ) με την ισχύ ενός σφυριού 567G (20 ΟΖ). Η αντικραδασμική λαβή μειώνει τους κραδασμούς για μεγαλύτερη άνεση του χρήστη. Ο ατσάλινος σχεδιασμός προσφέρει ανθεκτικότητα και μεγάλη διάρκεια ζωής. Το μαγνητικό καρφωτικό κάνει εύκολη την τοποθέτηση καρφιών με το ένα χέρι. | 63,00 € |
|  | DWHT56031-0 | 3253560560317 | ΤΣΕΚΟΥΡΙ EXOCORE 567γρ. Σύνθετα ανθρακονήματα για μέγιστη ανθεκτικότητα, στα άκρα κοπής. Ελαφριά λαστιχένια λαβή EXOCORE. | 63,00 € |
|  | DWHT56032-0 | 3253560560324 | ΤΣΕΚΟΥΡΙ EXOCORE 567γρ. Σύνθετα ανθρακονήματα για μέγιστη ανθεκτικότητα, στα άκρα κοπής. Ελαφριά λαστιχένια λαβή στο EXOCORE. | 90,00 € |
|  | DWHT56033-0 | 3253560560331 | ΤΣΕΚΟΥΡΙ EXOCORE 2 κιλά Σύνθετα ανθρακονήματα για μέγιστη ανθεκτικότητα, στα άκρα κοπής. Ελαφριά λαστιχένια λαβή στο EXOCORE. | 101,00 € |
| ΜΠΑΡΕΣ ΚΑΤΕΔΑΦΙΣΗΣ | | | | |
|  | DWHT55129-1 | 3253561551291 | ΜΠΑΡΑ ΚΑΤΕΔΑΦΙΣΗΣ 600mm. Σωληνοειδής σχεδιασμός για περισσότερη άνεση και αντοχή, στρογγυλεμένο άκρο 90° για αφαίρεση βιδών και καρφιών. | 31,00 € |
|  | DWHT55132-1 | 3253561551321 | ΜΠΑΡΑ ΚΑΤΕΔΑΦΙΣΗΣ 910mm. Σωληνοειδής σχεδιασμός για περισσότερη άνεση και αντοχή, στρογγυλεμένο άκρο 90° για αφαίρεση βιδών και καρφιών. | 36,00 € |
|  | DWHT55528-1 | 3253561555282 | ΕΠΙΠΕΔΗ ΜΠΑΡΑ ΚΑΤΕΔΑΦΙΣΗΣ 53εκ. Ατσάλινη κατασκευή, εξαιρετικά φαρδύ άκρο για αυξημένη επιφάνεια μοχλού για εύκολη αφαίρεση βιδών και καρφιών. | 25,00 € |
|  | DWHT55518-1 | 3253561555183 | ΚΥΡΤΗ ΜΠΑΡΑ ΚΑΤΕΔΑΦΙΣΗΣ 53εκ. Ατσάλινη κατασκευή, εξαιρετικά φαρδύ άκρο για αυξημένη επιφάνεια μοχλού για εύκολη αφαίρεση βιδών και καρφιών. | 19,00 € |



| | ΚΩΔΙΚΟΣ | BARCODE | ΠΕΡΙΓΡΑΦΗ | ΤΙΜΗ ΜΕ ΦΠΑ |
|---|-------------|---------------|--|-------------|
| ΠΕΝΣΕΣ ΚΑΙ ΨΑΛΙΔΙΑ | | | | |
|  | DWHT0-70275 | 3253560702755 | ΠΛΑΓΙΟΚΟΦΤΗΣ Ειδικά επεξεργασμένες σιαγόνες κοπής για μεγάλη αντοχή. Μηχανισμός κλειδώματος και σχεδιασμός ελατηρίου για ευκολία λειτουργίας. Λαβή δύο υλικών για μέγιστη πρόσφυση. | 23,00 € |
|  | DWHT0-70276 | 3253560702762 | ΔΙΑΓΩΝΙΑ ΠΕΝΣΑ Ειδικά επεξεργασμένες σιαγόνες κοπής για μεγάλη αντοχή. Μηχανισμός κλειδώματος και σχεδιασμός ελατηρίου για ευκολία λειτουργίας. Λαβή δύο υλικών για μέγιστη πρόσφυση. | 27,00 € |
|  | DWHT0-70277 | 3253560702779 | ΜΥΤΟΣΙΜΠΙΔΟ Ειδικά επεξεργασμένες σιαγόνες κοπής για μεγάλη αντοχή. Μηχανισμός κλειδώματος και σχεδιασμός ελατηρίου για ευκολία λειτουργίας. Λαβή δύο υλικών για μέγιστη πρόσφυση. | 23,00 € |
|  | DWHT0-70485 | 3253560704858 | ΣΕΤ ΠΕΝΣΕΣ - ΜΥΤΟΣΙΜΠΙΔΑ Ειδικά επεξεργασμένες σιαγόνες κοπής για μεγάλη αντοχή. Μηχανισμός κλειδώματος και σχεδιασμός ελατηρίου για ευκολία λειτουργίας. Λαβή δύο υλικών για μέγιστη πρόσφυση. | 65,00 € |
|  | DWHT0-74431 | 3253560744311 | ΓΚΑΖΟΤΑΝΑΛΙΑ 250 mm Μηχανισμός μπουτόν για γρήγορη κι εύκολη ρύθμιση. Λαβή δύο υλικών για ευκολία στη χρήση. | 30,00 € |
|  | DWHT0-74432 | 3253560744328 | ΓΚΑΖΟΤΑΝΑΛΙΑ 250 mm Μηχανισμός μπουτόν για γρήγορη κι εύκολη ρύθμιση. Λαβή δύο υλικών για ευκολία στη χρήση. | 34,00 € |
|  | DWHT0-74274 | 3253560742744 | ΠΛΑΓΙΟΚΟΦΤΗΣ ΧΑΜΗΛΟΥ ΠΡΟΦΙΛ Η γωνιακή σχεδίαση παρέχει ευκολία στη χρήση για κόψιμο πολλών υλικών. Λαβή δύο υλικών για εύκολη χρήση. | 28,00 € |
|  | DWHT14675-0 | 3253560146757 | ΨΑΛΙΔΙ ΛΑΜΑΡΙΝΑΣ ERGO - ΕΥΘΕΙΑ ΚΟΠΗ Σφυρήλατο χάλυβα χρωμίου βαναδίου για δύναμη και αντοχή στη διάβρωση. Η οδοντωτή λεπίδα αποτρέπει την ολίσθηση του υλικού και παρέχει καθαρό φινίρισμα. | 30,00 € |
|  | DWHT14673-0 | 3253560146733 | ΨΑΛΙΔΙ ΛΑΜΑΡΙΝΑΣ ERGO - ΔΕΞΙΑΣ ΚΟΠΗΣ Από σφυρήλατο χάλυβα χρωμίου βαναδίου για δύναμη και αντοχή στη διάβρωση. Η οδοντωτή λεπίδα αποτρέπει την ολίσθηση του υλικού και παρέχει καθαρό φινίρισμα. | 30,00 € |
|  | DWHT14674-0 | 3253560146740 | ΨΑΛΙΔΙ ΛΑΜΑΡΙΝΑΣ ERGO - ΑΡΙΣΤΕΡΗΣ ΚΟΠΗΣ Από σφυρήλατο χάλυβα χρωμίου βαναδίου για δύναμη και αντοχή στη διάβρωση. Η οδοντωτή λεπίδα αποτρέπει την ολίσθηση του υλικού και παρέχει καθαρό φινίρισμα. | 30,00 € |

| | ΚΩΔΙΚΟΣ | BARCODE | ΠΕΡΙΓΡΑΦΗ | ΤΙΜΗ ΜΕ ΦΠΑ |
|---|-------------|---------------|--|-------------|
|  | DWHT14676-0 | 3253560146764 | ΣΕΤ ΨΑΛΙΔΙΑ ΛΑΜΑΡΙΝΑΣ Από σφυρήλατο χάλυβα χρωμίου βαναδίου για δύναμη και αντοχή στη διάβρωση. Η οδοντωτή λεπίδα αποτρέπει την ολίσθηση του υλικού και παρέχει καθαρό φινίρισμα. | 79,00 € |
|  | DWHT14692-0 | 3253560146924 | ΨΑΛΙΔΙ ΓΙΑ ΚΟΠΗ ΑΓΩΓΩΝ ΣΩΛΗΝΩΝ Σφυρήλατο χάλυβα χρωμίου βαναδίου για δύναμη και αντοχή στη διάβρωση. Η οδοντωτή λεπίδα αποτρέπει την ολίσθηση του υλικού και παρέχει καθαρό φινίρισμα. Βελτιωμένη σχεδίαση λαβής για εύκολη λειτουργία με το ένα χέρι. | 31,00 € |
|  | DWHT14691-0 | 3253560146917 | ΨΑΛΙΔΙ ΓΡΗΓΟΡΗΣ ΑΠΕΛΕΥΘΕΡΩΣΗΣ Σφυρήλατο χάλυβα χρωμίου βαναδίου για δύναμη και αντοχή στη διάβρωση. Η οδοντωτή λεπίδα αποτρέπει την ολίσθηση του υλικού και παρέχει καθαρό φινίρισμα. Βελτιωμένη σχεδίαση εξωτερικού μπουλονιού για εύκολη λειτουργία με το ένα χέρι. | 31,00 € |
|  | DWHT14690-0 | 3253560146900 | ΨΑΛΙΔΙ ΛΑΜΑΡΙΝΑΣ ΤΥΠΟΥ NOCHER Σφυρήλατο χάλυβα χρωμίου βαναδίου για δύναμη και αντοχή στη διάβρωση. Η οδοντωτή λεπίδα αποτρέπει την ολίσθηση του υλικού και παρέχει καθαρό φινίρισμα. Βελτιωμένη σχεδίαση εξωτερικού μπουλονιού για εύκολη λειτουργία με το ένα χέρι. | 35,00 € |
|  | DWHT14687-0 | 3253560146870 | ΨΑΛΙΔΙ ΜΕ 3 ΛΕΠΙΔΕΣ ΠΡΟΦΙΛ Σφυρήλατο χάλυβα χρωμίου βαναδίου για δύναμη και αντοχή στη διάβρωση. Η οδοντωτή λεπίδα αποτρέπει την ολίσθηση του υλικού και παρέχει καθαρό φινίρισμα. Βελτιωμένη σχεδίαση εξωτερικού μπουλονιού για εύκολη λειτουργία με το ένα χέρι. | 31,00 € |
|  | DWHT14688-0 | 3253560146887 | ΨΑΛΙΔΙ ΜΕ 5 ΛΕΠΙΔΕΣ ΠΡΟΦΙΛ Σφυρήλατο χάλυβα χρωμίου βαναδίου για δύναμη και αντοχή στη διάβρωση. Η οδοντωτή λεπίδα αποτρέπει την ολίσθηση του υλικού και παρέχει καθαρό φινίρισμα. Βελτιωμένη σχεδίαση εξωτερικού μπουλονιού για εύκολη λειτουργία με το ένα χέρι. | 31,00 € |
|  | DWHT14689-0 | 3253560146894 | ΨΑΛΙΔΙ ΚΟΠΗΣ 3" Σφυρήλατο χάλυβα χρωμίου βαναδίου για δύναμη και αντοχή στη διάβρωση. Η οδοντωτή λεπίδα αποτρέπει την ολίσθηση του υλικού και παρέχει καθαρό φινίρισμα. Βελτιωμένη σχεδίαση εξωτερικού μπουλονιού για εύκολη λειτουργία με το ένα χέρι. | 35,00 € |
|  | DWHT14694-0 | 3253560146948 | ΨΑΛΙΔΙ ΕΥΘΕΙΑΣ ΚΟΠΗΣ Σφυρήλατο χάλυβα χρωμίου βαναδίου για δύναμη και αντοχή στη διάβρωση. Η οδοντωτή λεπίδα αποτρέπει την ολίσθηση του υλικού και παρέχει καθαρό φινίρισμα. Βελτιωμένη σχεδίαση εξωτερικού μπουλονιού για εύκολη λειτουργία με το ένα χέρι. | 31,00 € |

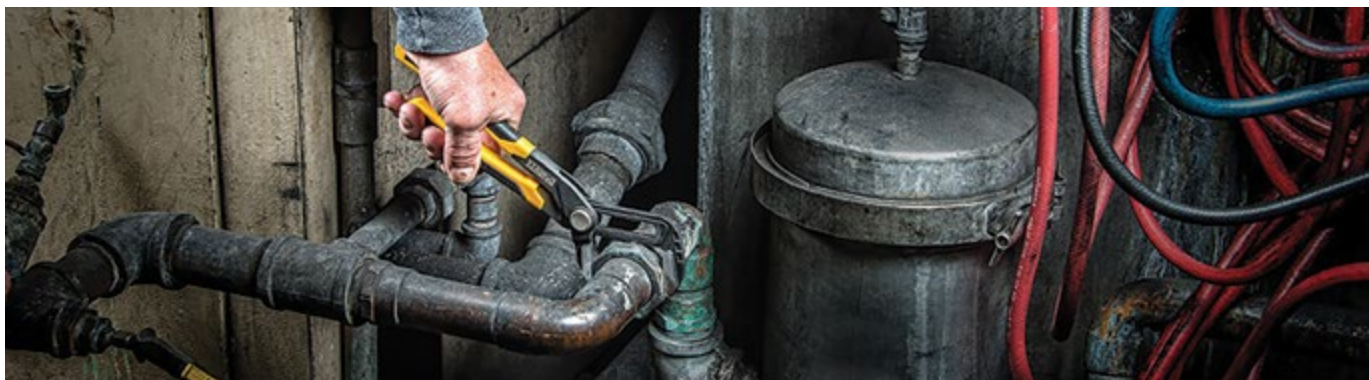

| | ΚΩΔΙΚΟΣ | BARCODE | ΠΕΡΙΓΡΑΦΗ | ΤΙΜΗ ΜΕ ΦΠΑ |
|---|-------------|---------------|--|-------------|
| ΣΦΙΓΚΤΗΡΕΣ | | | | |
|  | DWHT0-83139 | 3253560831394 | ΣΦΙΓΚΤΗΡΑΣ 150 mm. Ειδικά ενισχυμένο σώμα για αντοχή. Ειδικά σχεδιασμένη ράβδος και κουμπί γρήγορης αλλαγής. Πίεση σύσφιξης 63 κιλών. | 25,00 € |
|  | DWHT0-83140 | 3253560831400 | ΣΦΙΓΚΤΗΡΑΣ 300 mm. Ειδικά ενισχυμένο σώμα για αντοχή. Ειδικά σχεδιασμένη ράβδος και κουμπί γρήγορης αλλαγής. Πίεση σύσφιξης 63 κιλών. | 30,00 € |
|  | DWHT0-83192 | 3253560831929 | ΜΕΓΑΛΟΣ ΣΦΙΓΚΤΗΡΑΣ 150mm. Ειδικά ενισχυμένο σώμα για αντοχή. Ειδικά σχεδιασμένη ράβδος και κουμπί γρήγορης αλλαγής. Πίεση σύσφιξης 63 κιλών. | 37,00 € |
|  | DWHT0-83193 | 3253560831936 | ΜΕΓΑΛΟΣ ΣΦΙΓΚΤΗΡΑΣ 300mm. Ειδικά ενισχυμένο σώμα για αντοχή. Ειδικά σχεδιασμένη ράβδος και κουμπί γρήγορης αλλαγής. Πίεση σύσφιξης 63 κιλών. | 41,00 € |
|  | DWHT0-83194 | 3253561831942 | ΜΕΓΑΛΟΣ ΣΦΙΓΚΤΗΡΑΣ 600mm. Ειδικά ενισχυμένο σώμα για αντοχή. Ειδικά σχεδιασμένη ράβδος και κουμπί γρήγορης αλλαγής. Πίεση σύσφιξης 63 κιλών. | 47,00 € |
|  | DWHT0-83195 | 3253561831959 | ΜΕΓΑΛΟΣ ΣΦΙΓΚΤΗΡΑΣ 910mm. Ειδικά ενισχυμένο σώμα για αντοχή. Ειδικά σχεδιασμένη ράβδος και κουμπί γρήγορης αλλαγής. Πίεση σύσφιξης 63 κιλών. | 49,00 € |
|  | DWHT0-83185 | 3253560831851 | ΜΕΓΑΛΟΣ ΣΦΙΓΚΤΗΡΑΣ 300 mm. Ειδικά ενισχυμένο σώμα για αντοχή. Ειδικά σχεδιασμένη ράβδος και κουμπί γρήγορης αλλαγής. Πίεση σύσφιξης 272κιλών. | 56,00 € |
|  | DWHT0-83186 | 3253560831868 | ΜΕΓΑΛΟΣ ΣΦΙΓΚΤΗΡΑΣ 600mm. Ειδικά ενισχυμένο σώμα για αντοχή. Ειδικά σχεδιασμένη ράβδος και κουμπί γρήγορης αλλαγής. Πίεση σύσφιξης 272κιλών. | 74,00 € |
|  | DWHT0-83187 | 3253560831875 | ΜΕΓΑΛΟΣ ΣΦΙΓΚΤΗΡΑΣ 900mm. Ειδικά ενισχυμένο σώμα για αντοχή. Ειδικά σχεδιασμένη ράβδος και κουμπί γρήγορης αλλαγής. Πίεση σύσφιξης 272κιλών. | 81,00 € |











| | ΚΩΔΙΚΟΣ | BARCODE | ΠΕΡΙΓΡΑΦΗ | ΤΙΜΗ ΜΕ ΦΠΑ |
|---|-------------|---------------|---|-------------|
| ΣΦΙΓΚΤΗΡΕΣ | | | | |
|  | DWHT83831-1 | 3253561838316 | ΣΦΙΓΚΤΗΡΑΣ 600mm. Η παράλληλη σχεδίαση σιαγόνων παρέχει σταθερή υποστήριξη και ομοιόμορφη πίεση για επίπεδες επιφάνειες. Βάθος 95mm και πίεση σύσφιξης 680kg. | 72,00 € |
|  | DWHT83832-1 | 3253561838323 | ΣΦΙΓΚΤΗΡΑΣ 1200mm. Η παράλληλη σχεδίαση σιαγόνων παρέχει σταθερή υποστήριξη και ομοιόμορφη πίεση για επίπεδες επιφάνειες. Βάθος 95mm και πίεση σύσφιξης 680kg. | 81,00 € |
|  | DWHT83850-1 | 3253561838507 | ΒΙΔΩΤΟΣ ΣΦΙΓΚΤΗΡΑΣ ΓΙΑ ΜΕΤΑΛΛΟ 300mm. Καλύψτε τη βίδα με χάλκινη πλάκα που αντιστέκεται στη συγκόλληση. Μεταλλικό σώμα και πίεση σύσφιξης 500kg. | 59,00 € |
|  | DWHT83840-0 | 3253560838409 | ΣΦΙΓΚΤΗΡΑΣ ΓΩΝΙΩΝ Ανεξάρτητες ρυθμιζόμενες σιαγόνες για διευκόλυνση σύσφιξης των γωνιών διαφορετικών τεμαχίων εργασίας Πίεση σύσφιξης 63 κιλών. | 21,00 € |
|  | DWHT83853-0 | 3253560838539 | ΣΦΙΓΚΤΗΡΑΣ ΦΑΛΤΣΟΓΩΝΙΑΣ Σταθερή γωνία 90° που προσαρμόζεται ακόμη και σε διαφορετικά πάχη υλικού. Πίεση σύσφιξης 113kg. Περιλαμβάνει δύο σφιγκτήρες τραπέζιου για εύκολη τοποθέτηση στην επιφάνεια εργασίας. | 52,00 € |
| ΣΥΣΦΙΓΚΤΙΚΟ ΜΕΣΟ | | | | |
|  | DWHT83839-0 | 3253560838393 | ΣΦΙΓΚΤΗΡΑΣ ΖΩΝΗΣ ΜΕ ΝΑΪΛΟΝ ΖΩΝΗ 4,5m. 3 αφαιρούμενοι γωνιακοί οδηγοί για μεγαλύτερη ευελιξία, πίεση σύσφιξης 454kg. | 25,00 € |
| ΚΑΡΦΩΤΙΚΟ ΧΕΙΡΟΣ | | | | |
|  | DWHT0-TR510 | 3253560758356 | ΠΟΛΥΣΥΡΡΑΠΤΙΚΟ 5 ΣΕ 1 Ελαφρύ περίβλημα από χυτό χυτό αλουμίνιο, τεχνολογία κατά της εμπλοκής και εύκολη συμπίεση. Κατάλληλο για χρήση με καλώδια υψηλής και χαμηλής αντίστασης, επίπεδα και στενά συρραπτικά και καρφιά. | 72,00 € |
|  | DWHT80276-0 | 3253560802769 | Πολυσυρραπτικό 2 σε 1. Ελαφρύτερο και πιο ανθεκτικό περίβλημα από ανθρακονήματα, πίσω φόρτωση για διευκόλυνση της επαναφόρτωσης των συνδετήρων και των καρφιών. Συμβατό με συνδετήρες και καρφιά βαρέως τύπου. | 81,00 € |















ΑΠΟΘΗΚΕΥΣΗ



| | ΚΩΔΙΚΟΣ | BARCODE | ΠΕΡΙΓΡΑΦΗ | MASTERPACK | ΤΙΜΗ ΜΕ ΦΠΑ |
|---|-------------|---------------|---|------------|-------------|
| ΤΣΑΝΤΕΣ | | | | | |
|  | DWST81690-1 | 3253561816901 | ΣΑΚΙΔΙΟ ΑΠΟΘΗΚΕΥΣΗΣ ΕΡΓΑΛΕΙΩΝ Κατασκευασμένο με συνδυασμό σκληρού εξωτερικού υφάσματος 1200 denier και επένδυσης 600 denier για μέγιστη προστασία των πολύτιμων αντικειμένων, Ενισχυμένη βάση ανθεκτική στο νερό για μέγιστη προστασία από πιθανές καιρικές συνθήκες και φθορά, Το σύστημα ασφαλούς αποθήκευσης οργανώνει και διατηρεί τα εργαλεία σε μια θέση με εύκολη πρόσβαση, Χωρητικότητα 40lt, Πλάτος 21mm, Ύψος 48mm | 4 | 110,00 € |
|  | DWST1-79210 | 3253561792106 | ΤΣΑΝΤΑ ΜΕΤΑΦΟΡΑΣ ΕΡΓΑΛΕΙΩΝ ΜΕ ΡΟΔΕΣ Τηλεσκοπική λαβή βαρέως τύπου, Μεγάλη χωρητικότητα για αποθήκευση πολλαπλών ηλεκτρικών εργαλείων, εργαλείων χειρός κι εξαρτημάτων, Διαστάσεις: 305x318x700mm | 4 | 133,00 € |
|  | 1-79-208 | 3253561792083 | ΤΣΑΝΤΑ ΜΕΤΑΦΟΡΑΣ ΕΡΓΑΛΕΙΩΝ ΑΝΟΙΧΤΟΥ ΤΥΠΟΥ Πλάτος 500mm, Βάθος 300mm, Ύψος 360mm | 4 | 84,00 € |
|  | 1-79-209 | 3253561792090 | ΤΣΑΝΤΑ ΜΕΤΑΦΟΡΑΣ ΕΡΓΑΛΕΙΩΝ ΚΛΕΙΣΤΟΥ ΤΥΠΟΥ Πλάτος 500mm, Βάθος 330mm, Ύψος 310mm | 4 | 84,00 € |
|  | 1-79-211 | 3253561792113 | ΤΣΑΝΤΑ ΜΕΤΑΦΟΡΑΣ ΕΡΓΑΛΕΙΩΝ ΚΛΕΙΣΤΟΥ ΤΥΠΟΥ Πλάτος 500mm, Βάθος 330mm, Ύψος 310mm | 4 | 98,00 € |
| ΤΑΜΠΑΚΙΕΡΑ | | | | | |
|  | DWST83479-1 | 3253561834790 | ΣΕΤ 2 ΤΑΜΠΑΚΙΕΡΕΣ 10 ΘΕΣΕΩΝ | 6 | 70,00 € |
| ΤΣΤΑΚ™ | | | | | |
|  | DWST82732-1 | 3253561827327 | ΤΣΤΑΚ ΠΙΝΑΚΑΣ ΣΗΜΕΙΩΣΕΩΝ ΜΕ LED ΦΩΤΙΣΜΟ Διαστάσεις: 413x285x35mm | 5 | 32,00 € |
|  | DWST83344-1 | 3253561833441 | ΤΣΤΑΚ IP54 ΕΠΙΠΕΔΗ ΒΑΛΙΤΣΑ ΜΕ ORGANISER Διαστάσεις: 440x332x183mm | 4 | 99,00 € |
|  | DWST83345-1 | 3253561833458 | ΤΣΤΑΚ IP54 ΕΠΙΠΕΔΗ ΒΑΛΙΤΣΑ Διαστάσεις: 440x333x162mm | 4 | 61,00 € |

| | ΚΩΔΙΚΟΣ | BARCODE | ΠΕΡΙΓΡΑΦΗ | MASTERPACK | ΤΙΜΗ ΜΕ ΦΠΑ |
|---|-------------|---------------|---|------------|-------------|
|  | DWST1-70705 | 3253561707056 | TSTAK™ III ΒΑΘΥ ΣΥΡΤΑΡΙ ΜΕ 6 ΚΥΠΕΛΑ Πλάτος 440mm, Βάθος 176mm, Ύψος 314mm | 4 | 71,00 € |
|  | DWST1-70706 | 3253561707063 | TSTAK™ T-BOX IV 2 ΣΥΡΤΑΡΙΩΝ Πλάτος 440mm, Βάθος 176mm, Ύψος 314mm | 4 | 75,00 € |
|  | DWST1-71228 | 3253561712289 | TSTAK™ ΒΑΘΥΣ ΑΠΟΘΗΚΕΥΤΙΚΟΣ ΚΑΔΟΣ Πλάτος 320mm, Μήκος 440mm, Ύψος 275mm | 2 | 39,00 € |
|  | DWST82968-1 | 3253561829680 | TSTAK™ ORGANIZER Πλάτος 440mm, Μήκος 333mm, Ύψος 119mm | 4 | 62,00 € |
|  | DWST83346-1 | 3253561833465 | TSTAK IP54 ΕΡΓΑΛΕΙΟΘΗΚΗ Διαστάσεις: 440x333x302mm | 2 | 67,00 € |
|  | DWST83395-1 | 3253561833953 | TSTAK IP54 COMBO KIT ΕΡΓΑΛΕΙΟΘΗΚΗ & ΤΑΜΠΑΚΙΕΡΑ Διαστάσεις: 440x320x337mm | 2 | 130,00 € |
|  | DWST83343-1 | 3253561833434 | TSTAK IP54 ΕΡΓΑΛΕΙΟΘΗΚΗ ΜΕ ORGANISER Διαστάσεις: 440x333x323mm | 2 | 75,00 € |
|  | DWST83347-1 | 3253561833472 | TSTAK IP54 ΦΟΡΗΤΗ ΕΡΓΑΛΕΙΟΘΗΚΗ Διαστάσεις: 512x435x635mm | 1 | 117,00 € |
|  | DWST83281-1 | 3253561832819 | TSTAK ΦΟΡΗΤΟ ΨΥΓΕΙΟ ΜΕ ΡΟΔΕΣ Κατασκευασμένο με μόνωση από αφρό PU εμπορικής ποιότητας και φλάντζα καπακιού τύπου καταψύκτη, εξασφαλίζει διατήρηση πάγου ως και πέντε ολόκληρες μέρες, Διαστάσεις: 512x43.5x63.5mm | 2 | 213,00 € |
|  | DWST83411-1 | 3253561834110 | TSTAK IP54 ΣΥΣΤΗΜΑ ΑΠΟΘΗΚΕΥΣΗΣ ΣΕ ΤΡΟΛΕΙ Τροχοί 7» Τηλεσκοπική λαβή, Διαστάσεις: 512x333x708mm | 1 | 240,00 € |
|  | DWST1-70703 | 3253561707032 | ΘΗΚΗ ΠΟΛΛΑΠΛΩΝ ΧΡΗΣΕΩΝ TSTAK II Χωρητικότητα 13,5 λίτρων για εύκολη αποθήκευση και μεταφορά ασύρματων και ενσύρματων ηλεκτρικών εργαλείων και των εξαρτημάτων τους. Η ευέλικτη πλατφόρμα επιτρέπει διαφορετικούς συνδυασμούς. Με προσαρμόσιμο ένθεμα αφρού συγκρατεί προστατεύει τα εργαλεία σας κατά τη μεταφορά. Η χειρολαβή από δύο υλικά προσφέρει πιο άνετο κράτημα. Διαθέτει τρύπες για λουκέτο για πρόσθετη ασφάλεια. | 1 | 58,00 € |







| | ΚΩΔΙΚΟΣ | BARCODE | ΠΕΡΙΓΡΑΦΗ | MASTERPACK | ΤΙΜΗ ΜΕ ΦΠΑ |
|---|-------------|---------------|---|------------|-------------|
|  | DWST1-71195 | 3253561711954 | ΘΗΚΗ ΠΟΛΛΑΠΛΩΝ ΧΡΗΣΕΩΝ ΤΣΤΑΚ VI Χωρητικότητα 23 λίτρων για εύκολη μεταφορά των ενσύρματων και ασύρματων εργαλείων και των εξαρτημάτων τους. Περιλαμβάνει αφαιρούμενο εσωτερικό δίσκο για γρήγορη πρόσβαση σε μικρά εργαλεία και αξεσουάρ. Η χειρολαβή από δύο υλικά στο πάνω μέρος κάθε μονάδας προσφέρει εύκολο και άνετο κράτημα, ενώ επιτρέπει συνολικό βάρος έως και 30 kg. Διαθέτει τρύπες για λουκέτο για πρόσθετη ασφάλεια. | 1 | 63,00 € |
|  | DWST1-75799 | 3253561757990 | ΦΟΡΗΤΗ ΑΠΟΘΗΚΕΥΣΗ ΤΣΤΑΚ Διαθέτει τηλεσκοπική μεταλλική-πλαστική λαβή για εύκολη μεταφορά, Ανθεκτικούς τροχούς 18 cm για ευελιξία, Πλευρικά μάνταλα για στοίβαγμα μονάδων (μέταλλο από σκουριά). Χάρη στη λειτουργία κλίσης προς τα πίσω προσφέρει μέγιστο όγκο αποθήκευσης. | 1 | 115,00 € |
|  | DWST1-71229 | 3253561712296 | ΤΣΤΑΚ ΒΑΣΗ ΜΕ ΡΟΔΕΣ Πλάτος 486mm, Βάθος 436mm, Ύψος 181mm | 1 | 78,00 € |
|  | DWST1-71196 | 3253561711961 | ΤΣΤΑΚ™ ΤΡΟΛΕΪ Πλάτος 490mm, Ύψος 700mm, Μήκος 285mm | 1 | 197,00 € |
|  | DWST82990-1 | 3253561829901 | ΤΣΤΑΚ ΕΡΓΑΛΕΙΟΘΗΚΗ ΑΝΟΙΧΤΟΥ ΤΥΠΟΥ Πλάτος 450mm, Βάθος 250mm, Ύψος 350mm | 4 | 91,00 € |
|  | DWST82991-1 | 3253561829918 | ΤΣΤΑΚ ΕΡΓΑΛΕΙΟΘΗΚΗ ΚΛΕΙΣΤΟΥ ΤΥΠΟΥ Πλάτος 450mm, Βάθος 250mm, Ύψος 300mm | 4 | 84,00 € |
|  | DWST1-72364 | 3253561723643 | ΑΦΡΩΔΕΣ ΥΠΟΔΟΧΗ ΓΙΑ ΤΣΤΑΚ Πλάτος 430mm, Βάθος 300mm, Ύψος 70mm, Μήκος 426mm | 11 | 35,00 € |
| TOUGHSYSTEM™ | | | | | |
| | ΚΩΔΙΚΟΣ | BARCODE | ΠΕΡΙΓΡΑΦΗ | MASTERPACK | ΤΙΜΗ ΜΕ ΦΠΑ |
|  | DWST83402-1 | 3253561834028 | TOUGHSYSTEM 2.0 3IN1 MOBILE STORAGE BUNDLE Πλάτος 554mm, Βάθος 500mm, Ύψος 1150mm | 1 | 385,00 € |
|  | DWST83401-1 | 3253561834011 | TOUGHSYSTEM™ 2.0 4 ΣΕ 1 TROLLEY BUNDLE Πλάτος 700mm, Βάθος 620mm, Ύψος 1113mm | 1 | 693,00 € |
|  | DWST1-75522 | 3253561755224 | TOUGHSYSTEM™ ΤΑΜΠΑΚΙΕΡΑ ΜΕ ΔΙΑΦΑΝΕΣ ΚΑΠΑΚΙ 4 μεγάλα και 8 μικρά αποσπώμενα καπάκια, Διαστάσεις: 350x553x116mm | 4 | 82,00 € |

| | ΚΩΔΙΚΟΣ | BARCODE | ΠΕΡΙΓΡΑΦΗ | MASTERPACK | ΤΙΜΗ ΜΕ ΦΠΑ |
|---|-------------|---------------|---|------------|-------------|
|  | DWST83293-1 | 3253561832925 | DS165 TOUGHSYSTEM™ 2.0 ΤΑΜΠΑΚΙΕΡΑ ΕΡΓΑΛΕΙΟΘΗΚΗ ORGANIZER Πλάτος 554mm, Βάθος 371mm, Ύψος 165mm | 1 | 112,00 € |
|  | DWST83294-1 | 3253561832949 | DS300 TOUGHSYSTEM™ 2.0 ΕΡΓΑΛΕΙΟΘΗΚΗ Πλάτος 554mm, Βάθος 371mm, Ύψος 308mm | 1 | 93,00 € |
|  | DWST1-75654 | 3253561756542 | TOUGHSYSTEM™ ΤΕΛΑΡΟ ΑΠΟΘΗΚΕΥΣΗΣ, Μέγιστο βάρος 20kg Πλάτος 558mm, Βάθος 330mm, Ύψος 277mm | 2 | 68,00 € |
|  | DWST83394-1 | 3253561833946 | TOUGHSYSTEM 2.0 DS100 ORGANISER Διαθέτει στεγανοποίηση IP65 βαθμού προστασίας, που παρέχει προστασία από το νερό και τη σκόνη σε εργαλεία και εξαρτήματα μέσα στο κουτί & επίσης ορατό στο σημείο αγοράς. Το σχεδόν άφθαρτο πολυανθρακικό πάμα παρέχει ορατότητα στα περιεχόμενα από το εξωτερικό του κουτιού αλλά και ασφάλεια. Οι 10 αποσπώσιμες μεγάλες θήκες (8x μονές, 2x διπλές) μπορούν να αφαιρεθούν από τη θήκη οργάνωσης μεμονωμένα για απόλυτη ευελιξία ή ακόμη και να χωριστούν σε μικρότερα τμήματα με διαχωριστικό (λύση που καθορίζεται από τον τελικό χρήστη). Οι μεταλλικοί μεντεσέδες προσφέρουν αντοχή, αξιοπιστία και αυξημένο χρόνο ζωής του προϊόντος. Οι μανδάλωσεις αυτόματης στοίβαξης είναι διαισθητικά εύκολες στη χρήση εξοικονομώντας χρόνο. Διαθέτει ακόμα μανδάλωσεις για τη σύνδεση των μονάδων μεταξύ τους. Έχει εύκολο μεταλλικό κλείσιμο με τις συρμάτινες εμπρόσθιες μανδάλωσεις να προσφέρουν δυνατότητα λειτουργίας με το ένα χέρι. Είναι συμβατό με μονάδα μισού πλάτους (ενσωματωμένο στο πάμα). Η εργονομική χειρολαβή μεταφοράς από βιούλικο προσφέρει άνετη και ασφαλή μεταφορά. Η σταθερή κεντρική θέση είναι για αποθήκευση μεγάλων εργαλείων χειρός. | 1 | 85,00 € |
|  | DWST83459-1 | 3253561834592 | DEWALT TOUGHSYSTEM 2.0 ΕΝΘΕΤΟ ΑΦΡΟΥ Προσαρμόσιμα ένθετα αφρού για να καλύπτουν τις εκάστοτε απαιτήσεις των ηλεκτρικών εργαλείων σας. Κάθε ένθετο αφρού είναι κατασκευασμένο από τετραγωνίδια 20 mm που αποσπώνται εύκολα για τη δημιουργία κάποιας εξατομικευμένης λύσης. | 1 | 21,00 € |

| | ΚΩΔΙΚΟΣ | BARCODE | ΠΕΡΙΓΡΑΦΗ | MASTERPACK | ΤΙΜΗ ΜΕ ΦΠΑ |
|--|-------------|---------------|---|------------|-------------|
|  | DWST83342-1 | 3253561833427 | DS400 TOUGHSYSTEM™ 2.0 ΕΡΓΑΛΕΙΟΘΗΚΗ Πλάτος 554mm, Βάθος 371mm, Ύψος 408mm | 1 | 126,00 € |
|  | DWST1-81333 | 3253561813337 | TOUGHSYSTEM® DS404 ΦΟΡΗΤΟ ΨΥΓΕΙΟ Κατασκευασμένο με μόνωση από αφρό PU εμπορικής ποιότητας και φλάντζα καπακιού τύπου καταψύκτη, εξασφαλίζει διατήρηση πάγου ως και πέντε ολόκληρες μέρες. Πλήρως συμβατό με όλα τ' αποθηκευτικά συστήματα ToughSystem, με δυνατότητα στοιβαξης πάνω ή κάτω από τις μονάδες αποθήκευσης, Χωρητικότητα 50kg, μπορεί ν' αποθηκεύσει 36 κουτάκια αναψυκτικών ή 25.5L σε μια μονάδα, IP65 αξιολόγηση για προστασία από το νερό και τη σκόνη, Διαθέτει ενσωματωμένες θήκες για κουτάκια και ανοιχτήρι μπουκαλιού στο καπάκι, Διαστάσεις: 550x336x408mm | 2 | 241,00 € |
|  | DWST83295-1 | 3253561832956 | DS450 TOUGHSYSTEM™ 2.0 ΤΡΟΧΗΛΑΤΗ ΕΡΓΑΛΕΙΟΘΗΚΗ Πλάτος 554mm, Βάθος 500mm, Ύψος 685mm | 1 | 197,00 € |
| ΕΞΑΡΤΗΜΑΤΑ ΓΙΑ TOUGHSYSTEM™ | | | | | |
|  ΔΕΝ ΠΕΡΙΛΑΜΒΑΝΕΙΤΑ ΚΟΥΤΙΑ ΤΩΝ ΕΡΓΑΛΕΙΩΝ | DWST1-75694 | 3253561756948 | ΑΠΟΘΗΚΕΥΣΗ ΣΥΝΕΡΓΕΙΟΥ TOUGHSYSTEM RACKING Συμβατό με όλα τα αρθρωτά συστήματα αποθήκευσης ToughSystem, Διαστάσεις: 650x329x1806mm | 1 | 169,00 € |
|  ΔΕΝ ΠΕΡΙΛΑΜΒΑΝΕΙΤΑ ΚΟΥΤΙΑ ΤΩΝ ΕΡΓΑΛΕΙΩΝ | DWST1-81042 | 3253561810428 | TOUGHSYSTEM® ΣΥΣΤΗΜΑ VAN RACKING Ταιριάζει στα πιο δημοφιλή van, Μπορεί να σηκώνει ως και 70 kg ανά ράφι, Διαστάσεις: 100x540x1040mm | 1 | 412,00 € |
|  | DWST1-81045 | 3253561810459 | TOUGHSYSTEM® ΣΥΣΤΗΜΑ VAN RACKING - HIGH Ταιριάζει στα πιο δημοφιλή van, Μπορεί να σηκώνει ως και 70 kg ανά ράφι, Διαστάσεις: 100x1040x2143mm | 1 | 498,00 € |
|  | 1-70-324 | 3253561703249 | TOUGHSYSTEM™ ΤΡΟΛΕΪ ΒΑΡΕΩΣ ΤΥΠΟΥ Ανθεκτικό καρτόσι από ατσάλι, Ρυθμιζόμενο ύψος, Κεντρικός μηχανισμός κλειδώματος στο πλαίσιο | 1 | 354,00 € |
|  | 1-70-362 | 3253561703621 | TOUGHSYSTEM™ ΒΡΑΧΙΟΝΕΣ Πλάτος 300mm, Μήκος 430mm | 10 | 39,00 € |

| | ΚΩΔΙΚΟΣ | BARCODE | ΠΕΡΙΓΡΑΦΗ | MASTERPACK | ΤΙΜΗ ΜΕ ΦΠΑ |
|---|-------------|---------------|--|------------|-------------|
| ΤΡΟΧΗΛΑΤΟΙ ΕΡΓΑΛΕΙΟΦΟΡΟΙ | | | | | |
|  | DWST1-72339 | 3253561723391 | ΤΡΟΧΗΛΑΤΗ ΕΡΓΑΛΕΙΟΘΗΚΗ Ενιαίο μάνδαλο για γρήγορο και εύκολο άνοιγμα, Ενισχυμένη τηλεσκοπική, μεταλλική λαβή έλξης για εύκολο χειρισμό και άνετο κράτημα, Τροχοί βαρέως τύπου για εύκολη οδήγηση στο χώρο εργασίας, Ομαλό άνοιγμα | 2 | 223,00 € |
|  | DWST1-73598 | 3253561735981 | ΦΟΡΗΤΟ ΜΠΑΟΥΛΟ DEWALT® 60L Κούμπωμα που ανοίγει γρήγορα κι εύκολα μ' ένα άγγιγμα, Τηλεσκοπική, μεταλλική λαβή έλξης για εύκολο χειρισμό, Μεγάλοι τροχοί 7» για εύκολη οδήγηση στο εργοτάξιο, Αντοχή στο νερό IPX3 για προστασία των εργαλείων από ζημιές στο νερό, Δίσκος 3-θέσεων για οργάνωση μικρών τεμαχίων μέσα ή έξω από τη λαβή προέκτασης | 2 | 99,00 € |

ΑΞΕΣΟΥΑΡ ΕΝΔΥΣΗΣ ΓΙΑ ΜΕΤΑΦΟΡΑ ΕΡΓΑΛΕΙΩΝ

| | | | | | |
|---|-------------|---------------|--|----|---------|
|  | DWST1-75662 | 3253561756627 | ΓΑΝΤΖΟΣ ΣΦΥΡΙΟΥ Βάση στήριξης από ατσάλι για σταθεροποίηση του σφυριού, Διαστάσεις: 70x140x120mm | 60 | 10,00 € |
|  | DWST1-75653 | 3253561756535 | ΘΗΚΗ ΔΡΑΠΑΝΟΥ Δερμάτινο λουράκι γρήγορης απελευθέρωσης κρατά το τρυπάνι σταθερά στη θέση του, Σχεδιασμένο για αριστερόχειρες ή δεξιόχειρες χρήστες, Υφασμα από ισχυρό και ανθεκτικό πολυεστέρα, Δερμάτινες τσέπες για μύτες & τρυπάνια, Θήκη τρυπανιού που ταιριάζει σε κάθε ζώνη εργαλείου της DEWALT ή γενική ζώνης, Μεταλλικό δαχτυλίδι για να κρεμάσετε πρόσθετα εργαλεία με ασφάλεια, Πλάτος 170mm, Βάθος 45mm, Ύψος 305mm | 5 | 24,00 € |
|  | DWST1-75651 | 3253561756511 | ΖΩΝΗ ΕΡΓΑΛΕΙΩΝ Ζώνη ενισχυμένη από δέρμα βαρέως τύπου, 1200 denier- ισχυρό & ανθεκτικό ύφασμα από πολυεστέρα, Προσαρμόσιμος ιμάντας εργαλείων, Πλήρως ρυθμιζόμενο για να ταιριάζει σε όλα τα μεγέθη της μέσης, Πλάτος 1390mm, Βάθος 15mm, Ύψος 140mm | 5 | 35,00 € |
|  | DWST1-75661 | 3253561756610 | ΔΕΡΜΑΤΙΝΗ ΖΩΝΗ 2 γλώσσες εξασφαλίζουν στη ζώνη μια μεγαλύτερη ασφάλεια, Βαρέως τύπου δερμάτινη ζώνη, Διάτρητη για να ταιριάζει σε όλα τα μεγέθη της μέσης, Πλάτος 1409mm, Βάθος 18mm, Ύψος 58mm | 30 | 34,00 € |
|  | DWST1-75650 | 3253561756504 | ΘΗΚΗ ΚΑΡΦΙΩΝ Πολύ ανθεκτικός μεταλλικός γάντζος για κρέμασμα σφυριού – εύκολη πρόσβαση στο σφυρί στο εργοτάξιο, Διαστάσεις: 160x320x320mm | 5 | 40,00 € |
|  | DWST1-75551 | 3253561755514 | ΘΗΚΗ ΠΟΛΥΑΠΛΩΝ ΧΡΗΣΕΩΝ, Πολλαπλές τσέπες & θηλιές – διευκολύνουν την οργάνωση στα εργαλεία, Ισχυρό και ανθεκτικό ύφασμα πολυεστέρα, Ανθεκτικός πάτος από PVC προστατεύεται από τη φθορά, Μεγάλες κλειστές τσέπες με ΚΛΕΙΣΙΜΟ - κατάλληλες για όλα τα προϊόντα πρώτης ανάγκης: πορτοφόλι, κλειδιά και κινητό τηλέφωνο, Ειδική τσέπη για πριόνι με τρύπα για ασφαλή αποθήκευση, Κάτοχος κλιπ ταινίας, Επιπλέον ενίσχυση με μεταλλικά καρφιά και επιπλέον δέρμα στα σημεία τριβής, Δερμάτινη θήκη για τα κατασβίδια, Πλάτος 270mm, Βάθος 120mm, Ύψος 340mm | 5 | 51,00 € |
|  | DWST1-75652 | 3253561756528 | ΘΗΚΗ ΓΙΑ ΣΦΥΡΙ ΚΑΙ ΚΑΡΦΙΑ Πολλαπλές τσέπες και θηλιά, Πολύ ανθεκτικός μεταλλικός γάντζος για κρέμασμα σφυριού, Διαστάσεις: 125x305x275mm | 5 | 46,00 € |
|  | DWST1-75552 | 3253561755521 | ΖΩΝΗ ΜΕ ΘΗΚΗ ΕΡΓΑΛΕΙΩΝ Βαρέως τύπου δερμάτινη ενισχυμένη ζώνη με 2 κλιπ ασφαλείας, διασφαλίζει ότι η ζώνη είναι ασφαλισμένη και μπορεί να μεταφέρει βαρύ φορτίο, Εργονομική επενδυμένη ζώνη με πλέγμα που αναπνέει για μέγιστη άνεση όταν κρατάει μεγάλα φορτία, Διαστάσεις: 160x380x1400mm | 5 | 99,00 € |



ΑΞΕΣΟΥΑΡ

ΠΕΡΙΕΧΟΜΕΝΑ ΑΞΕΣΟΥΑΡ DEWALT®

| | ΣΕΛΙΔΑ | | ΣΕΛΙΔΑ |
|----------------------------------|--------|--|--------|
| Τρυπάνια δομικών υλικών | 122 | Δίσκοι | 163 |
| Τρυπάνια πολλαπλών χρήσεων | 123 | Δίσκοι λείανσεως | 164 |
| Τρυπάνια διαμαντιού για πλακάκια | 123 | Δίσκοι κοπής και λείανσης | 166 |
| Αξεσουάρ SDS-PLUS™ | 124 | Δίσκοι διαμαντιού | 168 |
| Αξεσουάρ SDS-MAX™ | 128 | Καρφιά και βίδες | 170 |
| Βελόνια και καλέμια | 131 | Καρφιά DCN890 | 171 |
| Διάτρηση σε μέταλλο | 133 | Τρυπάνια για πέτρα | 172 |
| Διάτρηση σε ξύλο | 136 | Τρυπάνια για μέταλλο | 173 |
| Αξεσουάρ για τρυπάνια | 138 | Σετ τρυπανιών ξύλου | 173 |
| Ποτηροτρύπανα | 140 | Σετ αξεσουάρ κατασβιδιού | 174 |
| Αξεσουάρ κατασβιδιού | 143 | Σετ για διάτρηση και βιδώμα | 177 |
| Δίσκοι για δισκοπρίονο | 146 | Σετ καρυδάκια | 179 |
| Λεπίδες για σέγα | 150 | Σετ αξεσουάρ για βιδώμα | 179 |
| Λεπίδες για σεγάτσα | 154 | Σετ τρυπανιών διαμαντιού | 179 |
| Λεπίδες για πριόνι Alligator™ | 157 | Σετ λεπίδας σεγάτσας | 179 |
| Λεπίδες πριονοκορδέλας | 157 | Σετ λεπίδων κατατημμένης πριονοκορδέλας | 180 |
| Πολυεργαλείο | 158 | Λαμαρινοκόφτης για παλμικό κατασβίδι | 180 |
| Λείανση | 160 | Σετ φρέζες | 180 |
| Γυαλόχαρτο πλέγματος | 161 | Δείκτης τιμών και αλφανουμερικός δείκτης | 181 |
| Ταινιολειαντήρες | 162 | | |



- Το εύρος των **EXTREME** πέτρινων τρυπανιών έχει υψηλότερο βαθμό καρβιδίου που αυξάνει την αντοχή τους.
- Τα τρυπάνια **SDS-PLUS** διαθέτουν υψηλή περιεκτικότητα σε καρβίδιο, με σειρά 4 κοπτήρων που μεγιστοποιεί την αφαίρεση των συντριμμιών για γρήγορη διάτρηση και τρύπες. Τέλειος συνδυασμός ταχύτητας, ακρίβειας και αντοχής, εξασφαλίζοντας την καλύτερη απόδοση στον χώρο εργασίας.
- Οι σμίλες καινοτόμου σχεδιασμού ικανές να επιτύχουν τη μέγιστη απόδοση, έχουν βελτιστοποιημένη γεωμετρία του άκρου, η οποία βοηθά στη διατήρηση μιας καλύτερης ταχύτητας στη διάτρηση. Τα βελτιστοποιημένα κανάλια μειώνουν τον κίνδυνο απόφραξης και εγγυώνται αυξημένη αντοχή
- Τα κομμάτια για το **Metal Extreme** σάς επιτρέπουν να τρυπάτε γρήγορα, να έχετε μια καινοτόμο άκρη κεντραρίσματος, η οποία εξαλείφει τα γρέζια, έχει υψηλότερο βαθμό κοβαλτίου, που αποτρέπει την υπερθέρμανση.
- Η γκάμα αξεσουάρ **EXTREME DEWALT** διαθέτει μονοκόμματο σχεδιασμό, με βελτιστοποιημένη γωνία, που εξασφαλίζει μεγαλύτερη αντοχή. Όλα αυτά τα κομμάτια για στερέωση και διάτρηση έχουν σχεδιαστεί για να αντέχουν στην υψηλή ροπή που παράγεται από τους οδηγούς αντίκτυπου.
- Οι λεπίδες πριονιού **XPC** είναι ιδανικές για κοψίματα ακριβείας, εξασφαλίζοντας μέγιστο έλεγχο. Έχουν βελτιστοποιημένη γεωμετρία δοντιών, η οποία βοηθά να έχει μεγαλύτερη διάρκεια ζωής. Ο σχεδιασμός του άκρου τομής επιτρέπει μια ευκολότερη κοπή.
- Οι κεφαλές **Carburol XLR™** είναι ένα μονοκόμματο καρβίδιο, με βελτιστοποιημένη θερμική επεξεργασία για καλύτερη αντοχή. Η δύναμη της πρόσκρουσης κατανέμεται στα 4 τεμάχια της κεφαλής, διασφαλίζοντας τη μέγιστη απόδοση

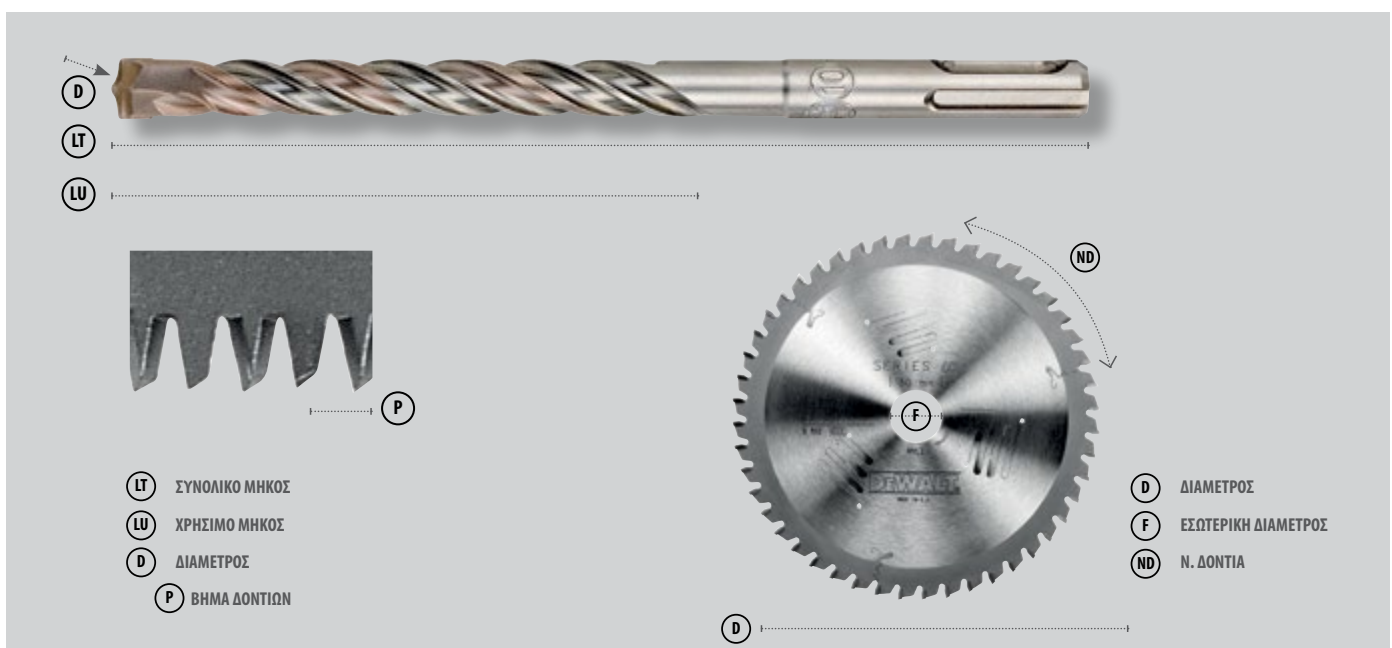

ΔΙΑΤΡΗΣΗ

ΤΡΥΠΑΝΙΑ ΔΟΜΙΚΩΝ ΥΛΙΚΩΝ

Ατομική συσκευασία

| ΚΩΔΙΚΟΣ | ΔΙΑΜΕΤΡΟΣ | BARCODE | ΤΕΜΑΧΙΑ | ΤΙΜΗ ΜΕ ΦΠΑ |
|-----------|-----------|---------------|---------|----------------|
| DT6504-QZ | 4x75mm | 5011402372379 | 1 | 2,00 € |
| DT6505-QZ | 5x85mm | 5011402372416 | 1 | 2,00 € |
| DT6502-QZ | 5.5x85mm | 5011402372454 | 1 | 2,00 € |
| DT6506-QZ | 6x100mm | 5011402372492 | 1 | 2,00 € |
| DT6556-QZ | 6x150mm | 5011402372515 | 1 | 3,00 € |
| DT6606-QZ | 6x200mm | 5011402372539 | 1 | 3,00 € |
| DT6507-QZ | 7x100mm | 5011402372614 | 1 | 2,00 € |
| DT6557-QZ | 7x150mm | 5011402372638 | 1 | 3,00 € |
| DT6508-QZ | 8x120mm | 5011402372676 | 1 | 3,00 € |
| DT6558-QZ | 8x150mm | 5011402372690 | 1 | 3,00 € |
| DT6608-QZ | 8x200mm | 5011402372713 | 1 | 3,00 € |
| DT6708-QZ | 8x400mm | 5011402372737 | 1 | 5,00 € |
| DT6509-QZ | 9x120mm | 5011402372751 | 1 | 3,00 € |
| DT6510-QZ | 10x120mm | 5011402372836 | 1 | 3,00 € |
| DT6560-QZ | 10x150mm | 5011402372850 | 1 | 3,00 € |
| DT6610-QZ | 10x200mm | 5011402372874 | 1 | 3,00 € |
| DT6710-QZ | 10x400mm | 5011402372898 | 1 | 6,00 € |
| DT6562-QZ | 12x150mm | 5011402372935 | 1 | 4,00 € |
| DT6612-QZ | 12x200mm | 5011402372959 | 1 | 4,00 € |

ΤΡΥΠΑΝΙΑ ΔΟΜΙΚΩΝ ΥΛΙΚΩΝ EXTREME®

Σετ 3 τεμαχίων

ΚΑΤΑΣΚΕΥΑΖΕΤΑΙ
ΣΤΗ ΓΕΡΜΑΝΙΑ

| ΚΩΔΙΚΟΣ | ΔΙΑΜΕΤΡΟΣ | BARCODE | ΤΕΜΑΧΙΑ | ΤΙΜΗ ΜΕ ΦΠΑ |
|-----------|-----------|---------------|---------|----------------|
| DT6671-XJ | 4x75mm | 5035048489291 | 1 | 3,00 € |
| DT6672-XJ | 5x85mm | 5035048489307 | 1 | 3,00 € |
| DT6673-XJ | 5x150mm | 5035048489314 | 1 | 4,00 € |
| DT6675-XJ | 6x100mm | 5035048489338 | 1 | 4,00 € |
| DT6676-XJ | 6x150mm | 5035048489345 | 1 | 5,00 € |
| DT6677-XJ | 6x200mm | 5035048489352 | 1 | 5,00 € |
| DT6678-XJ | 6.5x100mm | 5035048489369 | 1 | 3,00 € |
| DT6680-XJ | 7x100mm | 5035048489383 | 1 | 4,00 € |
| DT6681-XJ | 7x150mm | 5035048489390 | 1 | 5,00 € |
| DT6682-XJ | 8x120mm | 5035048489406 | 1 | 4,00 € |
| DT6683-XJ | 8x200mm | 5035048489413 | 1 | 6,00 € |
| DT6684-XJ | 9x120mm | 5035048489420 | 1 | 6,00 € |
| DT6685-XJ | 10x120mm | 5035048489437 | 1 | 6,00 € |
| DT6686-XJ | 10x200mm | 5035048489444 | 1 | 7,00 € |
| DT6687-XJ | 12x150mm | 5035048489451 | 1 | 8,00 € |
| DT6688-XJ | 12x200mm | 5035048489468 | 1 | 8,00 € |
| DT6689-XJ | 13x150mm | 5035048489475 | 1 | 7,00 € |



ΧΑΡΑΚΤΗΡΙΣΤΙΚΑ

- Τρυπάνι τοιχοποιίας κυκλικό/κρούσης με τροχίσκο καρβιδίου 130°
- Η διάμετρος του άξονα του τρυπανιού 10-13 mm μειώνεται στα 9,5 mm.
- Η διάμετρος του άξονα του τρυπανιού 13 mm μειώνεται στα 12,7 mm.

ΕΦΑΡΜΟΓΕΣ

- Κατάλληλο για τοιχοποιία, τούβλα, μπλοκ και πέτρα.

| ΚΩΔΙΚΟΣ | ΔΙΑΜΕΤΡΟΣ | BARCODE | ΤΕΜΑΧΙΑ | ΤΙΜΗ ΜΕ ΦΠΑ |
|-----------|-----------|---------------|---------|----------------|
| DT6712-QZ | 12x400mm | 5011402372973 | 1 | 6,00 € |
| DT6563-QZ | 13x150mm | 5011402372997 | 1 | 4,00 € |
| DT6564-QZ | 14x150mm | 5011402373055 | 1 | 4,00 € |
| DT6714-QZ | 14x400mm | 5011402373093 | 1 | 7,00 € |
| DT6566-QZ | 16x150mm | 5011402373130 | 1 | 5,00 € |
| DT6716-QZ | 16x400mm | 5011402373154 | 1 | 8,00 € |
| DT6718-QZ | 18x400mm | 5011402373192 | 1 | 8,00 € |
| DT6720-QZ | 20x400mm | 5011402373239 | 1 | 11,00 € |

ΤΡΥΠΑΝΙΑ ΔΟΜΙΚΩΝ ΥΛΙΚΩΝ

Σετ

| ΚΩΔΙΚΟΣ | ΠΕΡΙΓΡΑΦΗ | BARCODE | ΤΕΜΑΧΙΑ | ΤΙΜΗ ΜΕ ΦΠΑ |
|-----------|---|---------------|---------|----------------|
| DT6952-QZ | Πλαστική κασετίνα με 5 τρυπάνια δομικών υλικών Ø 4,5,6,8,10mm | 5011402373413 | 1 | 8,00 € |



ΧΑΡΑΚΤΗΡΙΣΤΙΚΑ

- Βελτιστοποιημένη σχεδίαση για ταχύτερη διάτρηση με λιγότερη προσπάθεια.
- Υψηλή περιεκτικότητα σε καρβίδιο που μεγιστοποιεί την αντοχή.
- Λάβετε έως και 50% περισσότερες σπές ανά φόρτιση σε σχέση με ένα συμβατικό τρυπάνι πέτρας.

ΕΦΑΡΜΟΓΕΣ

- Χρησιμοποιούνται συνήθως για αγκιστρώσεις, πλαστικά βύσματα, άγκιστρα ή σπές για το πέρασμα σωλήνων
- Κατάλληλο για τοιχοποιία, τούβλα ή μπλοκ, φυσική πέτρα, πλακάκι ή ελαφρύ σκυρόδεμα

| ΚΩΔΙΚΟΣ | ΠΕΡΙΓΡΑΦΗ | ΓΡΑΜΜΙΚΟΣ ΚΩΔΙΚΑΣ | ΤΕΜΑΧΙΑ | ΤΙΜΗ ΜΕ ΦΠΑ |
|-----------|-----------|-------------------|---------|----------------|
| DT6690-XJ | 14x150mm | 5035048489482 | 1 | 7,00 € |
| DT6691-XJ | 14x200mm | 5035048489499 | 1 | 12,00 € |
| DT6692-XJ | 16x150mm | 5035048489505 | 1 | 12,00 € |
| DT6693-XJ | 16x200mm | 5035048489512 | 1 | 14,00 € |

ΤΡΥΠΑΝΙΑ ΔΟΜΙΚΩΝ ΥΛΙΚΩΝ EXTREME DEWALT®

3 στελέχη - Σετ

| ΚΩΔΙΚΟΣ | ΠΕΡΙΓΡΑΦΗ | BARCODE | ΤΕΜΑΧΙΑ | ΤΙΜΗ ΜΕ ΦΠΑ |
|-----------|---|---------------|---------|-------------|
| DT6956-QZ | Πλαστική κασετίνα με 5 τρυπάνια δομικών υλικών Extreme Ø 4,5,6,8,10mm | 5035048060797 | 1 | 15,00 € |

ΤΡΥΠΑΝΙΑ ΠΟΛΛΑΠΛΩΝ ΧΡΗΣΕΩΝ

Ατομική συσκευασία



ΞΥΛΟ

ΤΟΥΒΛΟ

ΑΛΟΥΜΙΝΙΟ



ΧΑΡΑΚΤΗΡΙΣΤΙΚΑ

- Τροχίσκος με ειδική γωνία 120° για μέγιστη ακρίβεια.
- Το αντιολισθητικό στέλεχος 3 όψεων εξασφαλίζει καλύτερη πρόσφυση στο τσοκ.

ΕΦΑΡΜΟΓΕΣ

- Κατάλληλο για πέτρα, ξύλο, πλαστικό, μαλακό χάλυβα, αλουμίνιο και άλλα μη σιδηρούχα μέταλλα.

| ΚΩΔΙΚΟΣ | ΔΙΑΜΕΤΡΟΣ (ΔΙΑΜΕΤΡΟΣ / ΣΥΝΟΛΙΚΟ ΜΗΚΟΣ / ΜΗΚΟΣ ΕΡΓΑΣΙΑΣ) | BARCODE | ΤΕΜΑΧΙΑ | ΤΙΜΗ ΜΕ ΦΠΑ |
|-----------|---|---------------|---------|-------------|
| DT6515-QZ | 3 x 113 x 83 mm | 5035048066010 | 1 | 3,00 € |
| DT6516-QZ | 3.5 x 113 x 83 mm | 5035048066027 | 1 | 3,00 € |
| DT6517-QZ | 4 x 103 x 73 mm | 5035048066034 | 1 | 4,00 € |
| DT6518-QZ | 5 x 113 x 83 mm | 5035048066041 | 1 | 4,00 € |
| DT6519-QZ | 6 x 123 x 93 mm | 5035048066058 | 1 | 4,00 € |
| DT6520-QZ | 6.5 x 123 x 93 mm | 5035048066065 | 1 | 4,00 € |
| DT6521-QZ | 7 x 123 x 93 mm | 5035048066072 | 1 | 5,00 € |
| DT6522-QZ | 8 x 134 x 104 mm | 5035048066089 | 1 | 5,00 € |
| DT6523-QZ | 9 x 134 x 104 mm | 5035048066096 | 1 | 5,00 € |
| DT6524-QZ | 10 x 134 x 104 mm | 5035048066102 | 1 | 5,00 € |
| DT6525-QZ | 12 x 153 x 123 mm | 5035048066119 | 1 | 6,00 € |
| DT6526-QZ | 13 x 160 x 130 mm | 5035048066126 | 1 | 8,00 € |

ΤΡΥΠΑΝΙΑ ΔΙΑΜΑΝΤΙΟΥ EXTREME ΓΙΑ ΠΛΑΚΑΚΙΑ

Ατομική συσκευασία



ΧΑΡΑΚΤΗΡΙΣΤΙΚΑ

- Η κεφαλή με διαμάντια (ανθεκτική και ανθεκτική στη φθορά) επιτρέπει την "εύκολη εκκίνηση" διάτρησης στις 45° του υλικού και καλύπτει πλακάκια σχεδόν κάθε βαθμού σκληρότητας.

- Η υποδοχή εξώθησης επιτρέπει την εύκολη αφαίρεση υλικού κατά τη διάτρηση σε πλακάκια.

ΕΦΑΡΜΟΓΕΣ

- Ιδανικό για δημιουργία ομόκεντρων οπών σε όλους τους τύπους πλακιδίων (έως σκληρότητας κατηγορίας 5), πορσελάνης, μαρμάρου, γρανίτη και σχιστόλιθου.

| ΚΩΔΙΚΟΣ | ΔΙΑΜΕΤΡΟΣ | ΓΡΑΜΜΙΚΟΣ ΚΩΔΙΚΑΣ | ΤΕΜΑΧΙΑ | ΤΙΜΗ ΜΕ ΦΠΑ |
|-----------|-----------------|-------------------|---------|-------------|
| DT6037-QZ | Ø 5 mm | 5035048066300 | 1 | 27,00 € |
| DT6038-QZ | Ø 6 mm | 5035048066317 | 1 | 27,00 € |
| DT6039-QZ | Ø 7 mm | 5035048066324 | 1 | 27,00 € |
| DT6040-QZ | Ø 8 mm | 5035048066331 | 1 | 28,00 € |
| DT6041-QZ | Ø 10 mm | 5035048066348 | 1 | 28,00 € |
| DT6042-QZ | Ø 12 mm | 5035048066355 | 1 | 31,00 € |
| DT6043-QZ | Ø 15 mm | 5035048066362 | 1 | 37,00 € |
| DT6044-QZ | Ø 20 mm | 5035048066379 | 1 | 39,00 € |
| DT6045-QZ | Ø 25 mm | 5035048066386 | 1 | 42,00 € |
| DT6047-QZ | Διανομέας νερού | 5035048066409 | 1 | 13,00 € |

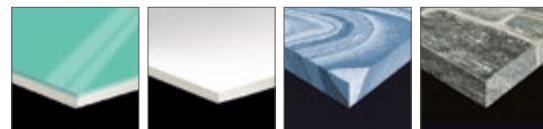

ΠΛΑΚΑΚΙΑ ΓΙΑ ΤΟΙΧΟ

ΠΟΡΣΕΛΑΝΗ

ΜΑΡΜΑΡΟ

ΠΕΤΡΑ

ΞΥΛΙΝΑ ΠΛΑΚΑΚΙΑ

ΓΡΑΝΙΤΗΣ

ΣΧΙΣΤΟΛΙΘΟΣ

ΤΕΡΡΑΚΟΤΑ

ΤΡΥΠΑΝΙΑ ΔΙΑΜΑΝΤΙΟΥ EXTREME ΓΙΑ ΠΛΑΚΑΚΙΑ

Σετ

| ΚΩΔΙΚΟΣ | ΠΕΡΙΓΡΑΦΗ | BARCODE | ΤΕΜΑΧΙΑ | ΤΙΜΗ ΜΕ ΦΠΑ |
|-----------|---|---------------|---------|-------------|
| DT6046-QZ | 5 τρυπάνια διαμαντιού Extreme Ø 5, 6, 7, 8, 10 mm με διανομέα νερού | 5035048066393 | 1 | 114,00 € |

ΤΡΥΠΑΝΙΑ ΠΟΛΛΑΠΛΩΝ ΧΡΗΣΕΩΝ

Ατομική συσκευασία

| ΚΩΔΙΚΟΣ | ΠΕΡΙΓΡΑΦΗ | BARCODE | ΤΕΜΑΧΙΑ | ΤΙΜΗ ΜΕ ΦΠΑ |
|------------|---|---------------|---------|-------------|
| DT6000-QZ | Τρυπάνι Impact 4x103mm πολλαπλών υλικών | 5035048537138 | 1 | 4,00 € |
| DT60001-QZ | Τρυπάνι Impact 5x113mm πολλαπλών υλικών | 5035048537145 | 1 | 4,00 € |
| DT60003-QZ | Τρυπάνι Impact 6x123mm πολλαπλών υλικών | 5035048537176 | 1 | 5,00 € |
| DT60004-QZ | Τρυπάνι Impact 8x200mm πολλαπλών υλικών | 5035048537213 | 1 | 6,00 € |

ΧΑΡΑΚΤΗΡΙΣΤΙΚΑ

• Ο σχεδιασμός κεφαλής καρβιδίου επιτρέπει ταχύτερη διάτρηση και μεγαλύτερη αντοχή.

ΕΦΑΡΜΟΓΕΣ

• Κατάλληλο για ξύλο, πλαστικό, σκυρόδεμα, τούβλα, ελαφριά δομικά υλικά και τοιχοποιία.

ΤΡΥΠΑΝΙΑ IMPACT ΠΟΛΛΑΠΛΩΝ ΧΡΗΣΕΩΝ

Σετ

| ΚΩΔΙΚΟΣ | ΠΕΡΙΓΡΑΦΗ | BARCODE | ΤΕΜΑΧΙΑ | ΤΙΜΗ ΜΕ ΦΠΑ |
|------------|---|---------------|---------|-------------|
| DT60099-QZ | Σετ Τρυπανιών Impact Πολλαπλών Χρήσεων 4, 5, 5.5, 6, 8 mm | 5035048537220 | 1 | 22,00 € |

ΑΞΕΣΟΥΑΡ SDS-PLUS®



| ΚΩΔΙΚΟΣ | ΔΙΑΜΕΤΡΟΣ | BARCODE | ΤΕΜΑΧΙΑ | ΤΙΜΗ ΜΕ ΦΠΑ |
|-----------|-----------|---------------|---------|-------------|
| DT9630-QZ | 4x110mm | 5035048094815 | 1 | 2,00 € |
| DT9662-QZ | 5x110mm | 5035048536964 | 1 | 2,00 € |
| DT9631-QZ | 5x160mm | 5035048094822 | 1 | 2,00 € |
| DT9663-QZ | 6x110mm | 5035048536971 | 1 | 2,00 € |
| DT9635-QZ | 6x160mm | 5035048094860 | 1 | 2,00 € |
| DT9639-QZ | 7x160mm | 5035048094907 | 1 | 3,00 € |
| DT9664-QZ | 8x110mm | 5035048536988 | 1 | 2,00 € |
| DT9641-QZ | 8x160mm | 5035048094921 | 1 | 3,00 € |
| DT9642-QZ | 8x210mm | 5035048094938 | 1 | 3,00 € |
| DT9644-QZ | 10x160mm | 5035048094952 | 1 | 3,00 € |
| DT9645-QZ | 10x210mm | 5035048094969 | 1 | 3,00 € |
| DT9647-QZ | 12x160mm | 5035048094983 | 1 | 3,00 € |
| DT9648-QZ | 12x210mm | 5035048094990 | 1 | 4,00 € |
| DT9650-QZ | 14x160mm | 5035048095010 | 1 | 4,00 € |
| DT9651-QZ | 14x210mm | 5035048095027 | 1 | 5,00 € |
| DT9653-QZ | 16x210mm | 5035048095041 | 1 | 6,00 € |
| DT9654-QZ | 16x450mm | 5035048095058 | 1 | 11,00 € |
| DT9655-QZ | 18x210mm | 5035048095065 | 1 | 8,00 € |
| DT9656-QZ | 18x450mm | 5035048095072 | 1 | 13,00 € |
| DT9657-QZ | 20x210mm | 5035048095089 | 1 | 9,00 € |

ΤΡΥΠΑΝΙΑ SDS-PLUS® ΥΨΗΛΗΣ ΑΠΟΔΟΣΗΣ

Ατομική συσκευασία

ΧΑΡΑΚΤΗΡΙΣΤΙΚΑ

• Άκρη καρβιδίου με βελτιστοποιημένη σχεδίαση δύο τομών

• Ειδικά σχεδιασμένος σχεδιασμός ραβδώσεων για αποτελεσματική αφαίρεση σκόνης

ΕΦΑΡΜΟΓΕΣ

• Κατάλληλο για γρήγορη διάτρηση άγκιστρων και στερέωσης, νάλων βύσματα, σε τοιχοποιία, φυσική πέτρα, σκυρόδεμα, τούβλα, μπλοκ.

| ΚΩΔΙΚΟΣ | ΔΙΑΜΕΤΡΟΣ | BARCODE | ΤΕΜΑΧΙΑ | ΤΙΜΗ ΜΕ ΦΠΑ |
|-----------|-----------|---------------|---------|-------------|
| DT9658-QZ | 20x450mm | 5035048095096 | 1 | 15,00 € |
| DT9659-QZ | 22x450mm | 5035048095102 | 1 | 20,00 € |
| DT9660-QZ | 24x450mm | 5035048095119 | 1 | 20,00 € |
| DT9661-QZ | 25x450mm | 5035048095126 | 1 | 20,00 € |

ΤΡΥΠΑΝΙΑ SDS-PLUS® ΥΨΗΛΗΣ ΑΠΟΔΟΣΗΣ

Σετ

| ΚΩΔΙΚΟΣ | ΑΞΕΣΟΥΑΡ | BARCODE | ΤΕΜΑΧΙΑ | ΤΙΜΗ ΜΕ ΦΠΑ |
|------------|---|---------------|---------|-------------|
| DT60302-QZ | Πλαστική κασετίνα με 6 τρυπάνια SDS-Plus Extreme Ø 6,8,2,8,10mm | 5035048095461 | 1 | 13,00 € |

ΤΡΥΠΑΝΙΑ SDS-PLUS® EXTREME® - ΔΙΚΟΠΟ

Ατομική συσκευασία



| ΚΩΔΙΚΟΣ | ΔΙΑΜΕΤΡΟΣ | BARCODE | ΤΕΜΑΧΙΑ | ΤΙΜΗ ΜΕ ΦΠΑ |
|-----------|-----------|---------------|---------|-------------|
| DT9625-QZ | 3x135mm | 5035048014011 | 1 | 11,00 € |
| DT9500-QZ | 3.5x110mm | 5035048054758 | 1 | 7,00 € |
| DT9501-QZ | 3.5x135mm | 5035048054765 | 1 | 10,00 € |
| DT9502-QZ | 4x110mm | 5035048054772 | 1 | 5,00 € |
| DT9503-QZ | 4x160mm | 5035048054789 | 1 | 7,00 € |
| DT9504-QZ | 5x110mm | 5035048054796 | 1 | 5,00 € |
| DT9505-QZ | 5x160mm | 5035048054802 | 1 | 5,00 € |
| DT9506-QZ | 5x210mm | 5035048054819 | 1 | 7,00 € |
| DT9507-QZ | 5x310mm | 5035048054826 | 1 | 15,00 € |
| DT9508-QZ | 5.5x110mm | 5035048054833 | 1 | 5,00 € |
| DT9509-QZ | 5.5x160mm | 5035048054840 | 1 | 6,00 € |
| DT9510-QZ | 5.5x210mm | 5035048054857 | 1 | 8,00 € |
| DT9511-QZ | 5.5x260mm | 5035048054864 | 1 | 11,00 € |
| DT9512-QZ | 5.5x310mm | 5035048054871 | 1 | 15,00 € |
| DT9514-QZ | 6x110mm | 5035048054895 | 1 | 5,00 € |
| DT9515-QZ | 6x160mm | 5035048054901 | 1 | 5,00 € |
| DT9516-QZ | 6x210mm | 5035048054918 | 1 | 7,00 € |
| DT9517-QZ | 6x260mm | 5035048054925 | 1 | 8,00 € |
| DT9518-QZ | 6x460mm | 5035048054932 | 1 | 22,00 € |
| DT9519-QZ | 6.5x110mm | 5035048054949 | 1 | 5,00 € |
| DT9520-QZ | 6.5x160mm | 5035048054956 | 1 | 6,00 € |
| DT9521-QZ | 6.5x210mm | 5035048054963 | 1 | 7,00 € |
| DT9522-QZ | 6.5x260mm | 5035048054970 | 1 | 9,00 € |
| DT9524-QZ | 7x110mm | 5035048054994 | 1 | 5,00 € |
| DT9525-QZ | 7x160mm | 5035048055007 | 1 | 6,00 € |
| DT9526-QZ | 7x210mm | 5035048055014 | 1 | 7,00 € |
| DT9527-QZ | 7x260mm | 5035048055021 | 1 | 10,00 € |
| DT9528-QZ | 8x110mm | 5035048055038 | 1 | 5,00 € |
| DT9529-QZ | 8x160mm | 5035048055045 | 1 | 5,00 € |
| DT9530-QZ | 8x210mm | 5035048055052 | 1 | 7,00 € |
| DT9531-QZ | 8x260mm | 5035048055069 | 1 | 10,00 € |
| DT9532-QZ | 8x310mm | 5035048055076 | 1 | 11,00 € |
| DT9533-QZ | 8x410mm | 5035048055083 | 1 | 16,00 € |
| DT9534-QZ | 8x460mm | 5035048055090 | 1 | 16,00 € |
| DT9536-QZ | 9x160mm | 5035048055113 | 1 | 7,00 € |
| DT9537-QZ | 9x210mm | 5035048055120 | 1 | 8,00 € |
| DT9539-QZ | 10x110mm | 5035048055144 | 1 | 6,00 € |
| DT9540-QZ | 10x160mm | 5035048055151 | 1 | 6,00 € |
| DT9541-QZ | 10x210mm | 5035048055168 | 1 | 8,00 € |
| DT9542-QZ | 10x260mm | 5035048055175 | 1 | 10,00 € |
| DT9543-QZ | 10x310mm | 5035048055182 | 1 | 12,00 € |
| DT9544-QZ | 10x350mm | 5035048055199 | 1 | 14,00 € |
| DT9545-QZ | 10x460mm | 5035048055205 | 1 | 18,00 € |
| DT9546-QZ | 10x600mm | 5035048055212 | 1 | 18,00 € |
| DT9548-QZ | 11x160mm | 5035048055236 | 1 | 7,00 € |
| DT9549-QZ | 11x210mm | 5035048055243 | 1 | 10,00 € |
| DT9552-QZ | 12x160mm | 5035048055274 | 1 | 8,00 € |



ΧΑΡΑΚΤΗΡΙΣΤΙΚΑ

- Η γωνία 140° του τροχίσκου εγγυάται καλύτερη δειξίωση στο υλικό και μεγαλύτερη αντοχή
- Το νέο σώμα 4 πηνίων ενσωματώνει έναν μεγιστοποιημένο κεντρικό πυρήνα για τη διασφάλιση μεγαλύτερης ισχύος και μετάδοσης ισχύος
- Ο τροχίσκος καρβιδίου ανώτερης ποιότητας εξασφαλίζει εξαιρετική αντοχή.

ΕΦΑΡΜΟΓΕΣ

- Κατάλληλο για γρήγορη διάτρηση και στερέωσης, σε τοιχοποιία, φυσική πέτρα, σκυρόδεμα, τούβλα, μπλοκ.

| ΚΩΔΙΚΟΣ | ΔΙΑΜΕΤΡΟΣ | BARCODE | ΤΕΜΑΧΙΑ | ΤΙΜΗ ΜΕ ΦΠΑ |
|-----------|-----------|---------------|---------|-------------|
| DT9553-QZ | 12x200mm | 5035048055281 | 1 | 9,00 € |
| DT9554-QZ | 12x260mm | 5035048055298 | 1 | 10,00 € |
| DT9555-QZ | 12x300mm | 5035048055304 | 1 | 11,00 € |
| DT9556-QZ | 12x350mm | 5035048055311 | 1 | 14,00 € |
| DT9557-QZ | 12x460mm | 5035048055328 | 1 | 18,00 € |
| DT9558-QZ | 12x600mm | 5035048055335 | 1 | 21,00 € |
| DT9560-QZ | 13x160mm | 5035048055359 | 1 | 8,00 € |
| DT9561-QZ | 13x200mm | 5035048055366 | 1 | 7,00 € |
| DT9566-QZ | 14x160mm | 5035048055410 | 1 | 9,00 € |
| DT9567-QZ | 14x200mm | 5035048055427 | 1 | 10,00 € |
| DT9568-QZ | 14x260mm | 5035048055434 | 1 | 12,00 € |
| DT9569-QZ | 14x300mm | 5035048055441 | 1 | 13,00 € |
| DT9570-QZ | 14x460mm | 5035048055458 | 1 | 19,00 € |
| DT9571-QZ | 14x600mm | 5035048055465 | 1 | 26,00 € |
| DT9573-QZ | 15x160mm | 5035048055489 | 1 | 11,00 € |
| DT9574-QZ | 15x200mm | 5035048055496 | 1 | 11,00 € |
| DT9575-QZ | 15x260mm | 5035048055502 | 1 | 12,00 € |
| DT9576-QZ | 15x300mm | 5035048055519 | 1 | 14,00 € |
| DT9578-QZ | 16x160mm | 5035048055533 | 1 | 10,00 € |
| DT9579-QZ | 16x200mm | 5035048055540 | 1 | 11,00 € |
| DT9580-QZ | 16x260mm | 5035048055557 | 1 | 13,00 € |
| DT9581-QZ | 16x300mm | 5035048055564 | 1 | 14,00 € |
| DT9582-QZ | 16x450mm | 5035048055571 | 1 | 18,00 € |
| DT9583-QZ | 16x600mm | 5035048055588 | 1 | 25,00 € |
| DT9587-QZ | 18x200mm | 5035048055625 | 1 | 14,00 € |
| DT9588-QZ | 18x250mm | 5035048055632 | 1 | 15,00 € |
| DT9589-QZ | 18x300mm | 5035048055649 | 1 | 17,00 € |
| DT9590-QZ | 18x450mm | 5035048055656 | 1 | 22,00 € |
| DT9591-QZ | 18x600mm | 5035048055663 | 1 | 30,00 € |
| DT9597-QZ | 20x200mm | 5035048055724 | 1 | 18,00 € |
| DT9598-QZ | 20x300mm | 5035048055731 | 1 | 20,00 € |
| DT9599-QZ | 20x450mm | 5035048055748 | 1 | 29,00 € |
| DT9600-QZ | 20x600mm | 5035048055755 | 1 | 37,00 € |
| DT9602-QZ | 22x250mm | 5035048055779 | 1 | 24,00 € |

| ΚΩΔΙΚΟΣ | ΔΙΑΜΕΤΡΟΣ | BARCODE | MASTER PACK | ΤΙΜΗ ΜΕ ΦΠΑ |
|-----------|-----------|---------------|-------------|-------------|
| DT9603-QZ | 22x300mm | 5035048055786 | 1 | 26,00 € |
| DT9604-QZ | 22x450mm | 5035048055793 | 1 | 34,00 € |
| DT9605-QZ | 22x600mm | 5035048055809 | 1 | 43,00 € |
| DT9609-QZ | 24x250mm | 5035048055847 | 1 | 27,00 € |
| DT9610-QZ | 24x450mm | 5035048055854 | 1 | 37,00 € |
| DT9611-QZ | 25x250mm | 5035048055861 | 1 | 31,00 € |
| DT9612-QZ | 25x300mm | 5035048055878 | 1 | 34,00 € |
| DT9613-QZ | 25x450mm | 5035048055885 | 1 | 43,00 € |
| DT9615-QZ | 26x250mm | 5035048055908 | 1 | 32,00 € |
| DT9616-QZ | 26x450mm | 5035048055915 | 1 | 43,00 € |
| DT9618-QZ | 30x250mm | 5035048055939 | 1 | 46,00 € |
| DT9619-QZ | 30x450mm | 5035048055946 | 1 | 62,00 € |

ΤΡΥΠΑΝΙΑ SDS-PLUS® EXTREME® - ΔΙΚΟΠΟ

Βιομηχανική συσκευασία (10 τρυπάνια)

* Περιλαμβάνει 50 τρυπάνια.

| ΚΩΔΙΚΟΣ | ΔΙΑΜΕΤΡΟΣ | BARCODE | ΤΕΜΑΧΙΑ | ΤΙΜΗ ΜΕ ΦΠΑ |
|------------|-----------|---------------|---------|-------------|
| DT9800-QZ | 5x110mm | 5035048055953 | 1 | 32,00 € |
| DT9803-QZ | 5x160mm | 5035048055984 | 1 | 43,00 € |
| DT9812-QZ | 6x110mm | 5035048056073 | 1 | 33,00 € |
| DT9815-QZ | 6x160mm | 5035048056103 | 1 | 38,00 € |
| DT9816-QZ* | 6x160mm | 5035048056110 | 1 | 159,00 € |
| DT9818-QZ | 6x210mm | 5035048056134 | 1 | 57,00 € |
| DT9827-QZ | 8x160mm | 5035048056226 | 1 | 43,00 € |
| DT9830-QZ | 8x210mm | 5035048056257 | 1 | 64,00 € |
| DT9834-QZ | 10x160mm | 5035048056295 | 1 | 48,00 € |
| DT9837-QZ | 10x210mm | 5035048056325 | 1 | 68,00 € |
| DT9839-QZ | 12x160mm | 5035048056349 | 1 | 62,00 € |
| DT9841-QZ | 12x200mm | 5035048056363 | 1 | 70,00 € |

ΤΡΥΠΑΝΙΑ SDS-PLUS® EXTREME® - ΔΙΚΟΠΟ

Σετ

| ΚΩΔΙΚΟΣ | ΠΕΡΙΓΡΑΦΗ | ΓΡΑΜΜΙΚΟΣ ΚΩΔΙΚΑΣ | ΤΕΜΑΧΙΑ | ΤΙΜΗ ΜΕ ΦΠΑ |
|------------|--|-------------------|---------|-------------|
| DT9700-QZ | Πλαστική κασετίνα με 4 τρυπάνια SDS-Plus Extreme Ø 2,5,6,8,10mm | 5035048056400 | 1 | 23,00 € |
| DT70753-QZ | Κασετίνα με 10 τρυπάνια SDS-Plus EXTREME 2, 5, 6x2 (110mm), 6x2, 7, 8, 9, 10, 12 (160mm) | 5054905247058 | 1 | 68,00 € |



ΤΡΥΠΑΝΙΑ SDS-PLUS® EXTREME® - ΤΕΤΡΑΚΟΠΟ

Ατομική συσκευασία

 ΚΑΤΑΣΚΕΥΑΣΜΕΝΟ
ΣΤΗ ΓΕΡΜΑΝΙΑ



ΧΑΡΑΚΤΗΡΙΣΤΙΚΑ

- Σπείρα με 4 κεφαλές καρβιδίου κοπής με μεγιστοποιημένες εισόδους που επιτρέπουν την ταχεία απομάκρυνση των υπολειμμάτων
- Ο μεγιστοποιημένος πυρήνας του σώματος επιτρέπει πιο αποτελεσματική μετάδοση ενέργειας
- Ο πλήρως υποστηριζόμενος τροχίσκος παρέχει μεγαλύτερη αντοχή, καθαρότερες και πιο ομόκεντρες οπές για καλύτερη συγκράτηση της στερέωσης.
- Ο ανοικτός σχεδιασμός του τροχίσκου εξασφαλίζει ταχύτερη διάτρηση

ΕΦΑΡΜΟΓΕΣ

- Για οπές στερέωσης και διαμετρικά ανοίγματα από 16 mm έως 30 mm.



| ΚΩΔΙΚΟΣ | ΔΙΑΜΕΤΡΟΣ | BARCODE | ΤΕΜΑΧΙΑ | ΤΙΜΗ ΜΕ ΦΠΑ |
|-----------|-----------|---------------|---------|----------------|
| DT9680-QZ | 16x250mm | 5035048066133 | 1 | 49,00 € |
| DT9681-QZ | 16x450mm | 5035048066140 | 1 | 53,00 € |
| DT9682-QZ | 18x250mm | 5035048066157 | 1 | 57,00 € |
| DT9683-QZ | 18x450mm | 5035048066164 | 1 | 59,00 € |
| DT9684-QZ | 20x250mm | 5035048066171 | 1 | 60,00 € |
| DT9685-QZ | 20x450mm | 5035048066188 | 1 | 67,00 € |
| DT9686-QZ | 22x250mm | 5035048066195 | 1 | 62,00 € |
| DT9687-QZ | 22x450mm | 5035048066201 | 1 | 72,00 € |
| DT9688-QZ | 24x250mm | 5035048066218 | 1 | 67,00 € |
| DT9689-QZ | 24x450mm | 5035048066225 | 1 | 79,00 € |
| DT9690-QZ | 25x250mm | 5035048066232 | 1 | 70,00 € |
| DT9691-QZ | 25x450mm | 5035048066249 | 1 | 84,00 € |
| DT9692-QZ | 26x450mm | 5035048066256 | 1 | 85,00 € |
| DT9694-QZ | 28x450mm | 5035048066270 | 1 | 97,00 € |
| DT9696-QZ | 30x450mm | 5035048066294 | 1 | 92,00 € |

ΤΡΥΠΑΝΙΑ SDS-PLUS® ΜΕ ΚΕΦΑΛΗ ΚΑΡΒΙΔΙΟΥ XLR®

Ατομική συσκευασία



ΜΕΓΑΛΥΤΕΡΗ ΔΙΑΡΚΕΙΑ ΖΩΗΣ



ΧΑΡΑΚΤΗΡΙΣΤΙΚΑ

- Το νέο τρυπάνι με μύτη μασίφ καρβιδίου και βελτιστοποιημένη κατασκευή 4 κοπών προσφέρει τα υψηλότερα επίπεδα ζωής και αντοχής.
- Το άκρο και το σώμα του καρβιδίου ενώνονται χρησιμοποιώντας μια καινοτόμο τεχνική συγκόλλησης που δημιουργεί μια ισχυρή ένωση.

ΕΦΑΡΜΟΓΕΣ

- Κατάλληλο για διάτρηση σε τοιχοποιία, όλων των τύπων από πέτρες και σκυρόδεμα

| ΚΩΔΙΚΟΣ | ΔΙΑΜΕΤΡΟΣ | BARCODE | ΤΕΜΑΧΙΑ | ΤΙΜΗ ΜΕ ΦΠΑ |
|-----------|-----------|---------------|---------|----------------|
| DT8907-QZ | 5x110mm | 5035048077689 | 1 | 8,00 € |
| DT8908-QZ | 5x160mm | 5035048077696 | 1 | 9,00 € |
| DT8909-QZ | 5x210mm | 5035048077702 | 1 | 12,00 € |
| DT8910-QZ | 5.5x110mm | 5035048077719 | 1 | 8,00 € |
| DT8911-QZ | 5.5x160mm | 5035048077726 | 1 | 10,00 € |
| DT8912-QZ | 6x110mm | 5035048077733 | 1 | 8,00 € |
| DT8913-QZ | 6x160mm | 5035048077740 | 1 | 8,00 € |
| DT8914-QZ | 6x210mm | 5035048077757 | 1 | 11,00 € |
| DT8915-QZ | 6x260mm | 5035048077764 | 1 | 12,00 € |
| DT8916-QZ | 6.5x160mm | 5035048077771 | 1 | 9,00 € |
| DT8917-QZ | 6.5x210mm | 5035048077788 | 1 | 11,00 € |
| DT8920-QZ | 7x160mm | 5035048077818 | 1 | 10,00 € |
| DT8922-QZ | 8x110mm | 5035048077832 | 1 | 9,00 € |
| DT8923-QZ | 8x160mm | 5035048077849 | 1 | 9,00 € |
| DT8924-QZ | 8x210mm | 5035048077856 | 1 | 12,00 € |
| DT8925-QZ | 8x260mm | 5035048077863 | 1 | 14,00 € |
| DT8926-QZ | 8x310mm | 5035048077870 | 1 | 17,00 € |
| DT8927-QZ | 8x460mm | 5035048077887 | 1 | 25,00 € |

| ΚΩΔΙΚΟΣ | ΔΙΑΜΕΤΡΟΣ | BARCODE | ΤΕΜΑΧΙΑ | ΤΙΜΗ ΜΕ ΦΠΑ |
|-----------|-----------|---------------|---------|----------------|
| DT8928-QZ | 10x160mm | 5035048077894 | 1 | 11,00 € |
| DT8929-QZ | 10x210mm | 5035048077900 | 1 | 13,00 € |
| DT8930-QZ | 10x260mm | 5035048077917 | 1 | 14,00 € |
| DT8931-QZ | 10x310mm | 5035048077924 | 1 | 16,00 € |
| DT8932-QZ | 10x460mm | 5035048077931 | 1 | 31,00 € |
| DT8933-QZ | 12x160mm | 5035048077948 | 1 | 18,00 € |
| DT8934-QZ | 12x200mm | 5035048077955 | 1 | 19,00 € |
| DT8935-QZ | 12x260mm | 5035048077962 | 1 | 20,00 € |
| DT8936-QZ | 12x310mm | 5035048077979 | 1 | 21,00 € |
| DT8937-QZ | 12x460mm | 5035048077986 | 1 | 30,00 € |
| DT8938-QZ | 14x160mm | 5035048077993 | 1 | 21,00 € |
| DT8939-QZ | 14x200mm | 5035048078006 | 1 | 22,00 € |
| DT8940-QZ | 14x260mm | 5035048078013 | 1 | 25,00 € |
| DT8941-QZ | 14x310mm | 5035048078020 | 1 | 26,00 € |
| DT8942-QZ | 14x460mm | 5035048078037 | 1 | 34,00 € |

ΤΡΥΠΑΝΙΑ SDS-PLUS® ΜΕ ΚΕΦΑΛΗ ΚΑΡΒΙΔΙΟΥ ΧΛΡ®

Βιομηχανική συσκευασία (10 τρυπάνια)

| ΚΩΔΙΚΟΣ | ΔΙΑΜΕΤΡΟΣ | BARCODE | ΤΕΜΑΧΙΑ | ΤΙΜΗ ΜΕ ΦΠΑ |
|-----------|-----------|---------------|---------|-------------|
| DT8950-QZ | 5x110mm | 5035048078105 | 1 | 57,00 € |
| DT8955-QZ | 6x110mm | 5035048078150 | 1 | 57,00 € |
| DT8956-QZ | 6x160mm | 5035048078167 | 1 | 60,00 € |
| DT8957-QZ | 6x210mm | 5035048078174 | 1 | 86,00 € |
| DT8965-QZ | 8x160mm | 5035048078259 | 1 | 74,00 € |
| DT8966-QZ | 8x210mm | 5035048078266 | 1 | 101,00 € |
| DT8967-QZ | 10x160mm | 5035048078273 | 1 | 87,00 € |
| DT8968-QZ | 10x210mm | 5035048078280 | 1 | 112,00 € |
| DT8969-QZ | 10x260mm | 5035048078297 | 1 | 122,00 € |
| DT8971-QZ | 12x160mm | 5035048078310 | 1 | 157,00 € |
| DT8972-QZ | 12x200mm | 5035048078327 | 1 | 164,00 € |

ΤΡΥΠΑΝΙΑ SDS-PLUS ΜΕ ΚΕΦΑΛΗ ΚΑΡΒΙΔΙΟΥ ΧΛΡ®

Σετ

| ΚΩΔΙΚΟΣ | ΠΕΡΙΓΡΑΦΗ | BARCODE | ΤΕΜΑΧΙΑ | ΤΙΜΗ ΜΕ ΦΠΑ |
|-----------|--|---------------|---------|-------------|
| DT8976-QZ | Σετ 7 τρυπανιών ΧΛΡ® SDS-Plus για μέταλλο Ø 5, 6, 8 (110mm) 6, 8, 10, 12 (160mm) | 5035048078341 | 1 | 89,00 € |

ΠΟΤΗΡΟΤΡΥΠΑΝΑ ΔΙΑΤΡΗΣΗΣ SDS-PLUS

Ατομική συσκευασία



ΧΑΡΑΚΤΗΡΙΣΤΙΚΑ

- Μεγάλο εύρος κεφαλών διάτρησης SDS-PLUS.
- Ιδανικό για διάτρηση καθαρών, κυλινδρικών οπών σε μπλοκ, τούβλα και ελαφρύ σκυρόδεμα

ΕΦΑΡΜΟΓΕΣ

- Ιδανικό για την εγκατάσταση σωλήνων μάνιου και κουζίνας.

| ΚΩΔΙΚΟΣ | ΔΙΑΜΕΤΡΟΣ | BARCODE | ΤΕΜΑΧΙΑ | ΤΙΜΗ ΜΕ ΦΠΑ |
|-----------|------------|---------------|---------|-------------|
| DT6743-QZ | 45 x 72 mm | 5035048013625 | 1 | 76,00 € |
| DT6744-QZ | 50 x 72 mm | 5035048013632 | 1 | 78,00 € |
| DT6745-QZ | 68 x 72 mm | 5035048013649 | 1 | 86,00 € |
| DT6746-QZ | 72 x 72 mm | 5035048013656 | 1 | 93,00 € |
| DT6747-QZ | 80 x 72 mm | 5035048013663 | 1 | 95,00 € |
| DT6748-QZ | 90 x 72 mm | 5035048013670 | 1 | 117,00 € |

ΠΡΟΣΑΡΜΟΓΕΙΣ ΓΙΑ CRSNS SDS-PLUS

Ατομική συσκευασία



| ΚΩΔΙΚΟΣ | ΠΕΡΙΓΡΑΦΗ | BARCODE | ΤΕΜΑΧΙΑ | ΤΙΜΗ ΜΕ ΦΠΑ |
|-----------|---------------------------|---------------|---------|-------------|
| DT6750-QZ | 110 mm (SDS-Plus) | 5035048013687 | 1 | 38,00 € |
| DT6751-QZ | 300 mm (SDS-Plus) | 5035048013694 | 1 | 75,00 € |
| DT6753-QZ | 120 mm (πιλοτικό τρυπάνι) | 5035048013717 | 1 | 9,00 € |

ΑΞΕΣΟΥΑΡ SDS-MAX

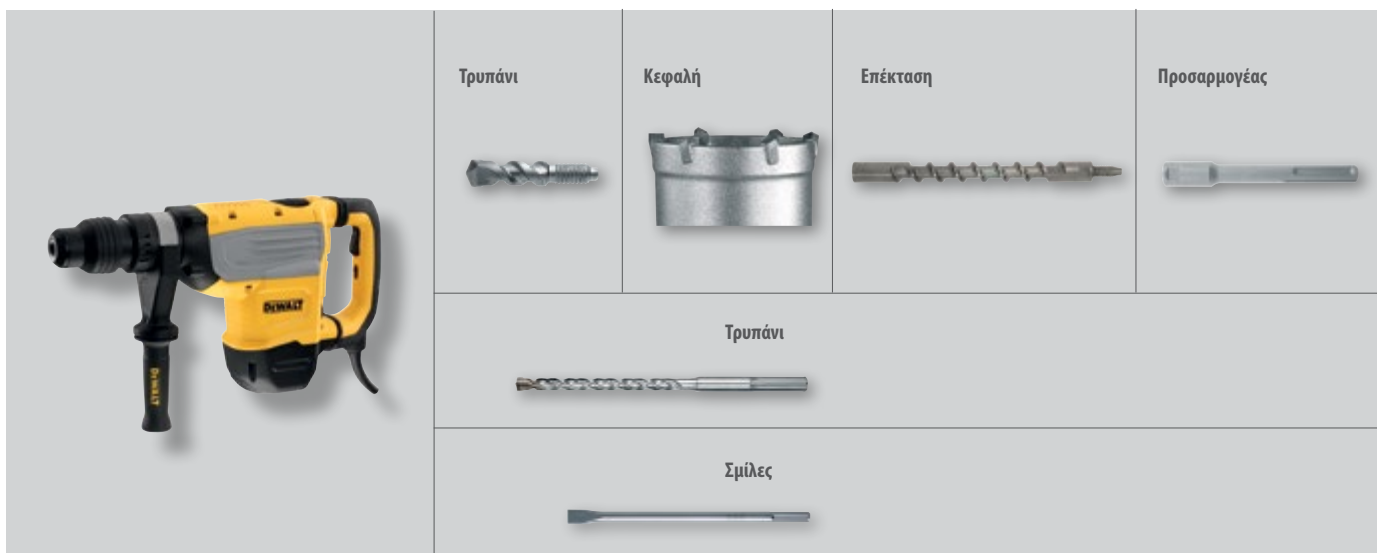

ΚΟΙΛΟ ΤΡΥΠΑΝΙ

Γρήγορη, αποτελεσματική και ασφαλής διάτρηση σκυροδέματος και τοιχοποιίας

SDS-PLUS®

| ΚΩΔΙΚΟΣ | ΔΙΑΜΕΤΡΟΣ Διάμετρος / Μήκος Εργασία / Συνολικό μήκος (mm) | BARCODE | ΤΕΜΑΧΙΑ | ΤΙΜΗ ΜΕ ΦΠΑ |
|------------|---|---------------|---------|----------------|
| DT60340-QZ | 12 x 200 x 320 | 5035048545171 | 1 | 94,00 € |
| DT60341-QZ | 14 x 250 x 370 | 5035048545188 | 1 | 105,00 € |
| DT60342-QZ | 16 x 250 x 370 | 5035048545201 | 1 | 106,00 € |
| DT60343-QZ | 18 x 250 x 370 | 5035048545218 | 1 | 111,00 € |

SDS-MAX®

| ΚΩΔΙΚΟΣ | ΔΙΑΜΕΤΡΟΣ Διάμετρος / Μήκος Εργασία / Συνολικό μήκος (mm) | BARCODE | ΤΕΜΑΧΙΑ | ΤΙΜΗ ΜΕ ΦΠΑ |
|------------|---|---------------|---------|----------------|
| DT60230-QZ | 16 x 400 x 600 | 5035048545089 | 1 | 210,00 € |
| DT60231-QZ | 18 x 400 x 600 | 5035048545119 | 1 | 216,00 € |
| DT60232-QZ | 20 x 400 x 600 | 5035048545126 | 1 | 229,00 € |
| DT60233-QZ | 24 x 400 x 600 | 5035048545140 | 1 | 240,00 € |
| DT60234-QZ | 28 x 400 x 600 | 5035048545157 | 1 | 317,00 € |
| DT60235-QZ | 32 x 400 x 600 | 5035048545164 | 1 | 371,00 € |

EXTREME
SDS-MAX®
ΚΟΙΛΑ ΤΡΥΠΑΝΙΑ

ΠΛΑΙΣΙΑ ΚΟΠΗΣ ΚΑΡΒΙΔΙΟΥ ΣΕ ΣΧΗΜΑ «Υ»
Για ακριβή τοποθέτηση των διαμέτρων των τρυπανιών SDS-Max®, παρέχει ακριβή εκκίνηση και αυξημένη ανθεκτικότητα.

ΣΥΝΔΕΣΕΙΣ
Διαθέσιμο σε
SDS-Plus® & SDS-Max®

ΠΡΟΣΑΡΜΟΓΗ AIRLOCK™
Συνδέεται απευθείας με το σύστημα D e WALT Airlock™ σχηματίζοντας μια ασφαλή σύνδεση μεταξύ της μύτες και του απορροφητήρα σκόνης.

ΣΕΤ ΑΞΟΝΑ
Οπές εξαγωγής σκόνης για λιγότερη αντίσταση, λιγότερη σκόνη, ταχύτερη διάτρηση και λιγότερο χρόνο για καθαρισμό.

EXTREME
ΚΟΙΛΑ ΤΡΥΠΑΝΙΑ
SDS-PLUS®

2 ΠΛΑΙΣΙΑ ΚΟΠΗΣ ΚΑΡΒΙΔΙΟΥ
Για ακριβή τοποθέτηση των διαμέτρων των τρυπανιών SDS-Max®, παρέχει ακριβή εκκίνηση και αυξημένη ανθεκτικότητα.

ΚΑΤΑΣΚΕΥΑΖΕΤΑΙ
ΣΤΗ ΓΕΡΜΑΝΙΑ



DWV902M

Η ηλεκτρική σκούπα 38 λίτρων έχει σχεδιαστεί για να συνδιάζεται με το σύστημα Airlock™, παρέχοντας μια γρήγορη, ασφαλή και εύκολη αναρρόφηση υπολειμμάτων σκυροδέματος και τοιχοποιίας.



ΤΡΥΠΑΝΙΑ SDS-PLUS® ΜΕ ΚΕΦΑΛΗ ΚΑΡΒΙΔΙΟΥ ΧΛΡ®

Ατομική συσκευασία

| ΚΩΔΙΚΟΣ | ΔΙΑΜΕΤΡΟΣ | BARCODE | ΤΕΜΑΧΙΑ | ΤΙΜΗ ΜΕ ΦΠΑ |
|------------|-----------|---------------|---------|----------------|
| DT60809-QZ | 16x340mm | 5035048096734 | 1 | 53,00 € |
| DT60810-QZ | 16x540mm | 5035048096741 | 1 | 64,00 € |
| DT60811-QZ | 18x340mm | 5035048096758 | 1 | 59,00 € |
| DT60812-QZ | 18x540mm | 5035048096765 | 1 | 68,00 € |
| DT60813-QZ | 19x340mm | 5035048096772 | 1 | 61,00 € |
| DT60814-QZ | 19x540mm | 5035048096789 | 1 | 77,00 € |
| DT60815-QZ | 19x670mm | 5035048096796 | 1 | 84,00 € |
| DT60816-QZ | 20x340mm | 5035048096802 | 1 | 57,00 € |
| DT60817-QZ | 20x540mm | 5035048096819 | 1 | 65,00 € |
| DT60818-QZ | 20x920mm | 5035048096826 | 1 | 97,00 € |
| DT60819-QZ | 22x340mm | 5035048096833 | 1 | 69,00 € |
| DT60820-QZ | 22x540mm | 5035048096840 | 1 | 75,00 € |
| DT60821-QZ | 22x920mm | 5035048096857 | 1 | 108,00 € |
| DT60822-QZ | 24x340mm | 5035048096864 | 1 | 79,00 € |
| DT60823-QZ | 24x540mm | 5035048096871 | 1 | 90,00 € |
| DT60824-QZ | 25x340mm | 5035048096888 | 1 | 91,00 € |
| DT60825-QZ | 25x540mm | 5035048096895 | 1 | 100,00 € |
| DT60826-QZ | 25x920mm | 5035048096901 | 1 | 140,00 € |
| DT60827-QZ | 26x340mm | 5035048096918 | 1 | 96,00 € |
| DT60828-QZ | 26x540mm | 5035048096925 | 1 | 114,00 € |
| DT60829-QZ | 28x380mm | 5035048096932 | 1 | 111,00 € |
| DT60830-QZ | 28x570mm | 5035048096949 | 1 | 126,00 € |
| DT60831-QZ | 28x670mm | 5035048096956 | 1 | 136,00 € |
| DT60832-QZ | 30x380mm | 5035048096963 | 1 | 130,00 € |
| DT60833-QZ | 30x570mm | 5035048096970 | 1 | 146,00 € |
| DT60834-QZ | 32x380mm | 5035048096987 | 1 | 134,00 € |
| DT60835-QZ | 32x570mm | 5035048096994 | 1 | 151,00 € |
| DT60836-QZ | 32x920mm | 5035048097001 | 1 | 201,00 € |
| DT60837-QZ | 35x380mm | 5035048097014 | 1 | 171,00 € |
| DT60838-QZ | 35x570mm | 5035048097021 | 1 | 194,00 € |
| DT60839-QZ | 35x670mm | 5035048097038 | 1 | 208,00 € |
| DT60840-QZ | 36x570mm | 5035048097045 | 1 | 194,00 € |
| DT60842-QZ | 38x570mm | 5035048097069 | 1 | 251,00 € |
| DT60844-QZ | 40x380mm | 5035048097083 | 1 | 226,00 € |
| DT60845-QZ | 40x570mm | 5035048097090 | 1 | 256,00 € |
| DT60846-QZ | 40x920mm | 5035048097106 | 1 | 318,00 € |
| DT60847-QZ | 42x570mm | 5035048097113 | 1 | 261,00 € |

 ΚΑΤΑΣΚΕΥΑΖΕΤΑΙ
ΣΤΗ ΓΕΡΜΑΝΙΑ



ΜΕΓΑΛΥΤΕΡΗ ΔΙΑΡΚΕΙΑ ΖΩΗΣ



ΧΑΡΑΚΤΗΡΙΣΤΙΚΑ

- Μέγιστη ανθεκτικότητα σε σκληρό σκυρόδεμα.
- Αυξημένο μέγεθος καρβιδίου και βελτιστοποίηση σχεδιασμού άκρου.
- Σπείρα 4 γραμμώσεων που μεγιστοποιεί την αφαίρεση υπολειμμάτων για γρήγορη διάτρηση.

ΠΕΡΙΓΡΑΦΗ

- Για χρήση με ηλεκτροπνευματικά πιστολέτα SDS MAX για στερέωση ή διέλευση σπών σε τοιχοποιία, σκυρόδεμα, τούβλο και μπλοκ



ΠΟΤΗΡΟΤΡΥΠΑΝΑ ΔΙΑΤΡΗΣΗΣ SDS-MAX® ΥΨΗΛΗΣ ΑΠΟΔΟΣΗΣ

ΧΑΡΑΚΤΗΡΙΣΤΙΚΑ

- Μεγάλη γκάμα κεφαλών διάτρησης, ιδανικών για καθαρή, κυλινδρική διάτρηση σε μπλοκ, τούβλα και ελαφρύ σκυρόδεμα.

ΕΦΑΡΜΟΓΕΣ

- Ιδανικό για διάτρηση καθαρών, κυλινδρικών οπών σε μπλοκ, τούβλα και ελαφρύ σκυρόδεμα.

| ΚΩΔΙΚΟΣ | ΔΙΑΜΕΤΡΟΣ | BARCODE | ΤΕΜΑΧΙΑ | ΤΙΜΗ ΜΕ ΦΠΑ |
|-----------|--------------|---------------|---------|----------------|
| DT6761-QZ | 50 x 107 mm | 5035048013731 | 1 | 122,00 € |
| DT6762-QZ | 68 x 107 mm | 5035048013748 | 1 | 142,00 € |
| DT6763-QZ | 80 x 107 mm | 5035048013755 | 1 | 203,00 € |
| DT6764-QZ | 90 x 107 mm | 5035048013762 | 1 | 220,00 € |
| DT6765-QZ | 100 x 107 mm | 5035048013779 | 1 | 280,00 € |



ΠΡΟΣΑΡΜΟΓΕΙΣ ΚΑΙ ΠΙΛΟΤΙΚΑ ΤΡΥΠΑΝΙΑ ΓΙΑ ΠΟΤΗΡΟΤΡΥΠΑΝΑ SDS-MAX®

| ΚΩΔΙΚΟΣ | ΠΕΡΙΓΡΑΦΗ | BARCODE | ΤΕΜΑΧΙΑ | ΤΙΜΗ ΜΕ ΦΠΑ |
|-----------|---------------------------|---------------|---------|----------------|
| DT6770-QZ | 180 mm (SDS-Max) | 5035048013793 | 1 | 88,00 € |
| DT6771-QZ | 400 mm (SDS-Max) | 5035048013809 | 1 | 128,00 € |
| DT6772-QZ | 155 mm (πilotικό τρυπάνι) | 5035048013816 | 1 | 35,00 € |
| DT6773-QZ | 280 mm (Επέκταση) | 5035048013823 | 1 | 154,00 € |
| DT6785-QZ | 128 mm (πilotικό τρυπάνι) | 5035048013908 | 1 | 35,00 € |

ΒΕΛΟΝΙΑ ΚΑΙ ΚΑΛΕΜΙΑ

ΒΕΛΟΝΙΑ ΚΑΙ ΚΑΛΕΜΙΑ SDS-PLUS®

Ατομική συσκευασία

| ΚΩΔΙΚΟΣ | ΠΕΡΙΓΡΑΦΗ | BARCODE | ΤΕΜΑΧΙΑ | ΤΙΜΗ ΜΕ ΦΠΑ |
|-----------|---|---------------|---------|----------------|
| DT6801-QZ | Βελόνι SDS-Plus 250mm | 5011402371426 | 1 | 14,00 € |
| DT6802-QZ | Επίπεδο καλέμι SDS-Plus 20x250mm | 5011402371433 | 1 | 13,00 € |
| DT6803-QZ | Επίπεδο καλέμι SDS-Plus 40x250mm | 5011402371440 | 1 | 21,00 € |
| DT6804-QZ | Πλατυκάλεμο SDS-Plus 22x250mm | 5011402371457 | 1 | 62,00 € |
| DT6805-QZ | Πλατυκάλεμο SDS-Plus 22x250mm | 5011402371464 | 1 | 28,00 € |
| DT6806-QZ | Επίπεδο καλέμι για πλακάκια SDS-Plus 40x250mm | 5011402371471 | 1 | 28,00 € |
| DT6810-QZ | Καλέμι TCT SDS-Plus 32x200mm | 5035048014301 | 1 | 151,00 € |



ΧΑΡΑΚΤΗΡΙΣΤΙΚΑ

- Για βαριές εργασίες σμίλευσης, καναλιών και κατεδάφισης σε σκυρόδεμα / ράβδους και πέτρα.

ΕΦΑΡΜΟΓΕΣ

- Χρησιμοποιείται σε ελαφριά σμίλευση ή αφαίρεση πλακιδίων για χρήση με περιστροφικά πιστολέτα.

ΒΕΛΟΝΙΑ ΚΑΙ ΚΑΛΕΜΙΑ SDS-PLUS®

Σετ

| ΚΩΔΙΚΟΣ | ΠΕΡΙΓΡΑΦΗ | BARCODE | ΤΕΜΑΧΙΑ | ΤΙΜΗ ΜΕ ΦΠΑ |
|------------|--|---------------|---------|----------------|
| DT60330-QZ | Σετ SDS-Plus: 1 βελόνι 250mm + 2 Επίπεδα Καλέμια 20x250mm / 40x250mm | 5035048099957 | 1 | 18,00 € |

ΒΕΛΟΝΙΑ ΚΑΙ ΚΑΛΕΜΙΑ SDS-PLUS®

Ατομική συσκευασία

| ΚΩΔΙΚΟΣ | ΠΕΡΙΓΡΑΦΗ | BARCODE | ΤΕΜΑΧΙΑ | ΤΙΜΗ ΜΕ ΦΠΑ |
|-----------|--|---------------|---------|----------------|
| DT8087-QZ | Βελόνι SDS-Max 600mm | 5035048061411 | 1 | 26,00 € |
| DT8088-QZ | Επίπεδο καλέμι SDS-Max 25x600mm | 5035048061428 | 1 | 25,00 € |
| DT6824-QZ | Επίπεδο καλέμι SDS-Max 50x400mm | 5011402378128 | 1 | 29,00 € |
| DT6826-QZ | Πλατυκάλεμο SDS-Max 26x300mm | 5011402378098 | 1 | 37,00 € |
| DT6834-QZ | Επίπεδο καλέμι για πλακάκια SDS-Max 80x300mm | 5035048034231 | 1 | 36,00 € |
| DT6837-QZ | Καλέμι TCT SDS-Plus 38x280mm | 5035048034248 | 1 | 181,00 € |
| DT6838-QZ | Καλέμι SDS-Max 45x200mm | 5035048034255 | 1 | 80,00 € |
| DT8090-QZ | Καλέμι SDS-Max 110x400mm | 5035048034514 | 1 | 89,00 € |
| DT8091-QZ | Πλατυκάλεμο SDS-Max 90x400mm | 5035048034521 | 1 | 131,00 € |



ΧΑΡΑΚΤΗΡΙΣΤΙΚΑ

- Για βαριές εργασίες σμίλευσης, αulάκωσης και κατεδάφισης σε σκυρόδεμα, πέτρα (μέτριας σκληρότητας), πλακάκια τείχους ή διαπέδου, γενική τοιχοποιία



ΤΡΥΠΑΝΙΑ SDS-MAX® ΥΨΗΛΗΣ ΑΠΟΔΟΣΗΣ

Ατομική συσκευασία

ΧΑΡΑΚΤΗΡΙΣΤΙΚΑ

Η DEWALT διαθέτει ένα ευρύ φάσμα σμιλών που καλύπτουν μια μεγάλη ποικιλία εφαρμογών, προσφέροντας την καλύτερη λύση στις πιο σύνθετες εφαρμογές.



| ΚΩΔΙΚΟΣ | ΠΕΡΙΓΡΑΦΗ | BARCODE | ΤΕΜΑΧΙΑ | ΤΙΜΗ ΜΕ ΦΠΑ |
|------------|--------------------------------|---------------|---------|-------------|
| DT60701-QZ | Puntero SDS-Max 280mm | 5035048538333 | 1 | 14,00 € |
| DT60702-QZ | Puntero SDS-Max 400mm | 5035048538340 | 1 | 17,00 € |
| DT60703-QZ | Επίπεδο καλέμιSDS-Max 25x280mm | 5035048538364 | 1 | 14,00 € |
| DT60704-QZ | Επίπεδο καλέμιSDS-Max 25x400mm | 5035048538388 | 1 | 17,00 € |
| DT60705-QZ | Επίπεδο καλέμιSDS-Max 75x300mm | 5035048538395 | 1 | 27,00 € |

ΒΕΛΟΝΙΑ ΚΑΙ ΚΑΛΕΜΙΑ XLR®

Ατομική συσκευασία



ΜΕΓΑΛΥΤΕΡΗ ΔΙΑΡΚΕΙΑ ΖΩΗΣ

| ΚΩΔΙΚΟΣ | ΠΕΡΙΓΡΑΦΗ | ΕΙΔΟΣ | BARCODE | ΤΕΜΑΧΙΑ | ΤΙΜΗ ΜΕ ΦΠΑ |
|-----------|-----------------------|--------------|---------------|---------|-------------|
| DT6978-QZ | SDS-Plus 300mm XLR | Δείκτης | 5035048083581 | 1 | 37,00 € |
| DT6979-QZ | SDS-Plus 300x20mm XLR | Επίπεδος | 5035048083598 | 1 | 38,00 € |
| DT6984-QZ | SDS-Plus 300x40mm XLR | Πλατύ φτυάρι | 5035048083604 | 1 | 41,00 € |
| DT6888-QZ | SDS-Max 300mm XLR | Δείκτης | 5035048082393 | 1 | 47,00 € |
| DT6889-QZ | SDS-Max 400mm XLR | Δείκτης | 5035048082409 | 1 | 50,00 € |
| DT6811-QZ | SDS-Max 300x25mm XLR | Επίπεδος | 5035048082423 | 1 | 46,00 € |
| DT6812-QZ | SDS-Max 400x25mm XLR | Επίπεδος | 5035048082430 | 1 | 50,00 € |
| DT6818-QZ | SDS-Max 400x50mm XLR | Επίπεδος | 5035048082447 | 1 | 59,00 € |



Επίπεδο XLR



XLR Δείκτης



XLR Πλατύ φτυάρι

ΧΑΡΑΚΤΗΡΙΣΤΙΚΑ

- Ατσάλινο στέλεχος υψηλής ποιότητας, σχεδιασμένο για βέλτιστη αντοχή σε ακραίες εφαρμογές.
- Πλήρως σκληρυμένος χάλυβας, για υψηλή αντοχή στη φθορά και αυξημένη διάρκεια ζωής.

ΠΕΡΙΓΡΑΦΗ

- Για βαριές εργασίες σμίλευσης, καναλιών και κατεδάφισης σε σκυρόδεμα / ράβδους και πέτρα.

ΕΞΑΓΩΝΑ ΒΕΛΟΝΟΚΑΛΕΜΑ ΤΥΠΟΥ HEX

Ατομική συσκευασία



ΧΑΡΑΚΤΗΡΙΣΤΙΚΑ

- Εξαγωνική διάμετρος 30 mm
- Για βαριές εργασίες σμίλευσης, αυλάκωσης και κατεδάφισης σε σκυρόδεμα, πέτρα (μέτριας σκληρότητας), πλακάκια τοίχου ή δαπέδου, γενική τοιχοποιία

| ΚΩΔΙΚΟΣ | ΔΙΑΜΕΤΡΟΣ | ΕΙΔΟΣ | BARCODE | ΤΕΜΑΧΙΑ | ΤΙΜΗ ΜΕ ΦΠΑ |
|-----------|------------|--------|---------------|---------|-------------|
| DT6808-QZ | 410mm | Βελόνι | 5035048083246 | 1 | 61,00 € |
| DT6809-QZ | 420 x 36mm | Καλέμι | 5035048083253 | 1 | 67,00 € |

ΧΑΡΑΚΤΗΡΙΣΤΙΚΑ

- Εξαγωνική διάμετρος 19 mm
- Για βαριές εργασίες σμίλευσης, αυλάκωσης και κατεδάφισης σε σκυρόδεμα, πέτρα (μέτριας σκληρότητας), πλακάκια τοίχου ή δαπέδου, γενική τοιχοποιία

| ΚΩΔΙΚΟΣ | ΔΙΑΜΕΤΡΟΣ | ΕΙΔΟΣ | BARCODE | ΤΕΜΑΧΙΑ | ΤΙΜΗ ΜΕ ΦΠΑ |
|-----------|-------------|----------|---------------|---------|-------------|
| DT6940-QZ | 400 mm | Δείκτης | 5035048025031 | 1 | 24,00 € |
| DT6942-QZ | 25 x 400 mm | Επίπεδος | 5035048025055 | 1 | 25,00 € |



Δείκτης

Επίπεδος

Πλατύ φτυάρι

Φτυάρι για χώμα

ΧΑΡΑΚΤΗΡΙΣΤΙΚΑ

- Εξαγωνική διάμετρος 28 mm
- Για βαριές εργασίες σμίλευσης, αυλάκωσης και κατεδάφισης σε σκυρόδεμα, πέτρα (μέτριας σκληρότητας), πλακάκια τοίχου ή δαπέδου, γενική τοιχοποιία

| ΚΩΔΙΚΟΣ | ΔΙΑΜΕΤΡΟΣ | ΕΙΔΟΣ | BARCODE | ΤΕΜΑΧΙΑ | ΤΙΜΗ ΜΕ ΦΠΑ |
|-----------|--------------|----------------------|---------------|---------|-------------|
| DT6927-QZ | 400 mm | Βελόνι | 5035048070505 | 1 | 47,00 € |
| DT6928-QZ | 584 x 140 mm | Πλατυκάλεμο για χώμα | 5035048070512 | 1 | 179,00 € |
| DT6929-QZ | 521 x 32 mm | Καλέμι | 5035048070529 | 1 | 47,00 € |
| DT6932-QZ | 521 x 75 mm | Πλατυκάλεμο | 5035048070536 | 1 | 64,00 € |
| DT6934-QZ | 445 x 127 mm | Καλέμι για άσφαλτο | 5035048070550 | 1 | 143,00 € |

ΔΙΑΤΡΗΣΗ ΣΕ ΜΕΤΑΛΛΟ

ΤΡΥΠΑΝΙΑ HSS-G EXTREME2®

Ατομική συσκευασία

ΧΑΡΑΚΤΗΡΙΣΤΙΚΑ

- Ταχύτερη διάτρηση. Έως και 4 φορές πιο γρήγορα από τα τυπικά τρυπάνια HSS-R.
- Μεγαλύτερη αντοχή. Έως 50% ισχυρότερο από τα τυπικά bit HSS-R
- Καθαρότερες, ακριβέστερες τρύπες, χωρίς τρύπες χάρη στον σπειροειδή σχεδιασμό.
- Αντιολισθητικό στέλεχος με 3 επίπεδα αποτρέπει την ολίσθηση στο τσοκ

ΕΦΑΡΜΟΓΕΣ

- Κατάλληλο για φορητή διάτρηση χάλυβα, σε κράμα ή σε κράμα έως 900 N / mm².
- Για διάτρηση λαμαρίνας ή λεπτών υλικών (κατάλληλο για ξύλο και πλαστικά).



Διαθέσιμο άκρο οδηγού από διαμέτρους μεγαλύτερες από 4,8 mm.

ΤΡΥΠΑΝΙΑ HSS-G EXTREME2®

Βιομηχανική συσκευασία (10 τρυπάνια)

| ΚΩΔΙΚΟΣ | ΔΙΑΜΕΤΡΟΣ | Ε.Ε | BARCODE | ΤΕΜΑΧΙΑ | ΤΙΜΗ ΜΕ ΦΠΑ |
|-----------|------------|-----|---------------|---------|-------------|
| DT5034-QZ | 1x34mm | 2 | 5035048034767 | 1 | 4,00 € |
| DT5035-QZ | 1,5x40mm | 2 | 5035048034774 | 1 | 5,00 € |
| DT5036-QZ | 2x49mm | 2 | 5035048034781 | 1 | 5,00 € |
| DT5037-QZ | 2,5x57mm | 2 | 5035048034798 | 1 | 5,00 € |
| DT5038-QZ | 3x61mm | 2 | 5035048034804 | 1 | 5,00 € |
| DT5039-QZ | 3,2x65mm | 2 | 5035048034811 | 1 | 5,00 € |
| DT5040-QZ | 3,3x65mm | 2 | 5035048034828 | 1 | 5,00 € |
| DT5041-QZ | 3,5x70mm | 2 | 5035048034835 | 1 | 5,00 € |
| DT5042-QZ | 4x75mm | 2 | 5035048034842 | 1 | 5,00 € |
| DT5043-QZ | 4,2x75mm | 1 | 5035048034859 | 1 | 4,00 € |
| DT5044-QZ | 4,5x80mm | 1 | 5035048034866 | 1 | 4,00 € |
| DT5045-QZ | 4,8x86mm | 1 | 5035048034873 | 1 | 4,00 € |
| DT5046-QZ | 5x86mm | 1 | 5035048034880 | 1 | 5,00 € |
| DT5047-QZ | 5,5x93mm | 1 | 5035048034897 | 1 | 5,00 € |
| DT5048-QZ | 6x93mm | 1 | 5035048034903 | 1 | 5,00 € |
| DT5049-QZ | 6,5x101mm | 1 | 5035048034910 | 1 | 6,00 € |
| DT5050-QZ | 7x109mm | 1 | 5035048034927 | 1 | 6,00 € |
| DT5051-QZ | 7,5x109mm | 1 | 5035048034934 | 1 | 7,00 € |
| DT5052-QZ | 8x117mm | 1 | 5035048034941 | 1 | 7,00 € |
| DT5053-QZ | 8,5x117mm | 1 | 5035048034958 | 1 | 8,00 € |
| DT5054-QZ | 9x125mm | 1 | 5035048034965 | 1 | 9,00 € |
| DT5055-QZ | 9,5x125mm | 1 | 5035048034972 | 1 | 9,00 € |
| DT5056-QZ | 10x133mm | 1 | 5035048034989 | 1 | 10,00 € |
| DT5057-QZ | 10,5x133mm | 1 | 5035048034996 | 1 | 11,00 € |
| DT5058-QZ | 11x142mm | 1 | 5035048052006 | 1 | 12,00 € |
| DT5059-QZ | 11,5x142mm | 1 | 5035048052013 | 1 | 12,00 € |
| DT5060-QZ | 12x151mm | 1 | 5035048052020 | 1 | 14,00 € |
| DT5061-QZ | 12,5x151mm | 1 | 5035048052037 | 1 | 15,00 € |
| DT5062-QZ | 13x151mm | 1 | 5035048052044 | 1 | 15,00 € |

| ΚΩΔΙΚΟΣ | ΔΙΑΜΕΤΡΟΣ | BARCODE | ΤΕΜΑΧΙΑ | ΤΙΜΗ ΜΕ ΦΠΑ |
|-----------|------------|---------------|---------|-------------|
| DT5535-QZ | 1x34mm | 5035048052051 | 1 | 13,00 € |
| DT5536-QZ | 1,5x40mm | 5035048052068 | 1 | 16,00 € |
| DT5537-QZ | 2x49mm | 5035048052075 | 1 | 16,00 € |
| DT5538-QZ | 2,5x57mm | 5035048052082 | 1 | 17,00 € |
| DT5539-QZ | 3x61mm | 5035048052099 | 1 | 19,00 € |
| DT5540-QZ | 3,2x65mm | 5035048052105 | 1 | 21,00 € |
| DT5541-QZ | 3,3x65mm | 5035048052112 | 1 | 21,00 € |
| DT5542-QZ | 3,5x70mm | 5035048052129 | 1 | 22,00 € |
| DT5543-QZ | 4x75mm | 5035048052136 | 1 | 23,00 € |
| DT5544-QZ | 4,2x75mm | 5035048052143 | 1 | 29,00 € |
| DT5545-QZ | 4,5x80mm | 5035048052150 | 1 | 30,00 € |
| DT5546-QZ | 4,8x86mm | 5035048052167 | 1 | 32,00 € |
| DT5547-QZ | 5x86mm | 5035048052174 | 1 | 39,00 € |
| DT5548-QZ | 5,5x93mm | 5035048052181 | 1 | 43,00 € |
| DT5549-QZ | 6x93mm | 5035048052198 | 1 | 45,00 € |
| DT5550-QZ | 6,5x101mm | 5035048052204 | 1 | 51,00 € |
| DT5551-QZ | 7x109mm | 5035048052211 | 1 | 57,00 € |
| DT5552-QZ | 7,5x109mm | 5035048052228 | 1 | 61,00 € |
| DT5553-QZ | 8x117mm | 5035048052235 | 1 | 66,00 € |
| DT5554-QZ | 8,5x117mm | 5035048052242 | 1 | 77,00 € |
| DT5555-QZ | 9x125mm | 5035048052259 | 1 | 86,00 € |
| DT5556-QZ | 9,5x125mm | 5035048052266 | 1 | 85,00 € |
| DT5557-QZ | 10x133mm | 5035048052273 | 1 | 101,00 € |
| DT5558-QZ | 10,5x133mm | 5035048052280 | 1 | 108,00 € |
| DT5559-QZ | 11x142mm | 5035048052297 | 1 | 113,00 € |
| DT5560-QZ | 11,5x142mm | 5035048052303 | 1 | 130,00 € |
| DT5561-QZ | 12x151mm | 5035048052310 | 1 | 147,00 € |
| DT5562-QZ | 12,5x151mm | 5035048052327 | 1 | 156,00 € |
| DT5563-QZ | 13x151mm | 5035048052334 | 1 | 165,00 € |



COBALT ΤΡΥΠΑΝΙΑ HSS-CO EXTREME[®]

Ατομική συσκευασία

| ΚΩΔΙΚΟΣ | ΔΙΑΜΕΤΡΟΣ | Ε.Ε | BARCODE | ΤΕΜΑΧΙΑ | ΤΙΜΗ ΜΕ ΦΠΑ |
|-----------|-----------|-----|---------------|---------|-------------|
| DT4958-QZ | 1,0x34mm | 2 | 5035048535073 | 1 | 4,00 € |
| DT4959-QZ | 1,5x40mm | 2 | 5035048535080 | 1 | 4,00 € |
| DT4900-QZ | 2x49mm | 2 | 5035048094648 | 1 | 4,00 € |
| DT4901-QZ | 2,5x57mm | 2 | 5035048094655 | 1 | 5,00 € |
| DT4902-QZ | 3x61mm | 2 | 5035048094662 | 1 | 6,00 € |
| DT4903-QZ | 3,5x70mm | 2 | 5035048094679 | 1 | 6,00 € |
| DT4904-QZ | 4x75mm | 2 | 5035048094686 | 1 | 7,00 € |
| DT4905-QZ | 4,5x80mm | 1 | 5035048094693 | 1 | 6,00 € |
| DT4906-QZ | 5x86mm | 1 | 5035048094709 | 1 | 7,00 € |
| DT4907-QZ | 5,5x93mm | 1 | 5035048094716 | 1 | 7,00 € |
| DT4908-QZ | 6x93mm | 1 | 5035048094723 | 1 | 7,00 € |
| DT4909-QZ | 6,5x101mm | 1 | 5035048094730 | 1 | 7,00 € |
| DT4911-QZ | 7x109mm | 1 | 5035048094747 | 1 | 8,00 € |
| DT4912-QZ | 8x117mm | 1 | 5035048094754 | 1 | 9,00 € |
| DT4963-QZ | 8,5x117mm | 1 | 5035048535141 | 1 | 10,00 € |
| DT4913-QZ | 9x125mm | 1 | 5035048094761 | 1 | 12,00 € |
| DT4914-QZ | 10x133mm | 1 | 5035048094778 | 1 | 14,00 € |
| DT4916-QZ | 12x151mm | 1 | 5035048094792 | 1 | 20,00 € |



ΧΑΡΑΚΤΗΡΙΣΤΙΚΑ

- 4x μεγαλύτερη διάρκεια ζωής, 2x μεγαλύτερη διάρκεια
- Περιέχει 8% κοβάλτιο.
- 2x μεγαλύτερη ταχύτητα κοπής από τα τρυπάνια DEWALT HSS.
- Το αντιολισθητικό στέλεχος με 3 επίπεδες επιφάνειες αποτρέπει την ολίσθηση στο τσοκ (μόνο για διαμέτρους 5,0 mm και μεγαλύτερες).

ΕΦΑΡΜΟΓΕΣ

- Κατάλληλο για διάτρηση με καλώδιο ή χωρίς καλώδιο σε χάλυβες και μέταλλα με κράματα και μέταλλα με αντοχή έως 1.100 N / mm², π.χ. χάλυβας ανθεκτικός σε οξεία, χυτοσίδηρος, χαλκός, συγκολλήσεις, ανοξείδωτο χάλυβα και χάλυβες νικελίου χρωμίου.

ΤΡΥΠΑΝΙΑ HSS-CO BITS COBALT BITS[®]

ΣΕΤ

| ΚΩΔΙΚΟΣ | ΠΕΡΙΓΡΑΦΗ | Ε.Ε | BARCODE | ΤΕΜΑΧΙΑ | ΤΙΜΗ ΜΕ ΦΠΑ |
|-----------|--|-----|---------------|---------|-------------|
| DT4956-QZ | Κασετίνα με 6 τρυπάνια Ø 2 - 6, 8mm | 6 | 5035048535059 | 1 | 29,00 € |
| DT4968-QZ | Μικρή σκληρή θήκη με 13 τρυπάνια Ø 1 - 7 mm | 13 | 5035048542811 | 1 | 74,00 € |

ΤΡΥΠΑΝΙΑ DIN338 ΥΨΗΛΗΣ ΑΠΟΔΟΣΗΣ

Ατομική συσκευασία



ΧΑΡΑΚΤΗΡΙΣΤΙΚΑ

- Φρεζάρισμα ακριβείας για γρήγορη διάτρηση, μεγάλη διάρκεια ζωής και εξαιρετική συγκέντρωση.
- Αλεσμένο από ένα στερεό κομμάτι στερεού υλικού, με σπείρα τύπου N και άκρο ακριβείας 118°.
- Τα τρυπάνια μεγαλύτερα από 13 mm (1/2 ") έχουν ένα στέλεχος χαμηλωμένο στα 12,7 mm.

ΕΦΑΡΜΟΓΕΣ

- Κατάλληλο για συμπατόσχοινα ή ασύρματα τρυπάνια, για χάλυβα, χυτοσίδηρο, άνθρακα και ειδικούς χάλυβες, σίδηρο, σίδηρο γραφίτη, συντηγμένο χάλυβα, νικέλιο, ορείχαλκο, έως 900 N / mm², πάχος έως 990 N / mm².

| ΚΩΔΙΚΟΣ | ΔΙΑΜΕΤΡΟΣ | Ε.Ε | BARCODE | ΤΕΜΑΧΙΑ | ΤΙΜΗ ΜΕ ΦΠΑ |
|-----------|-----------|-----|---------------|---------|-------------|
| DT5202-QZ | 1,5x40mm | 2 | 5011402373451 | 1 | 3,00 € |
| DT5203-QZ | 2x49mm | 2 | 5011402373475 | 1 | 3,00 € |
| DT5204-QZ | 2,5x57mm | 2 | 5011402373499 | 1 | 3,00 € |
| DT5205-QZ | 3x61mm | 2 | 5011402373512 | 1 | 3,00 € |
| DT5206-QZ | 3,2x65mm | 2 | 5011402373536 | 1 | 3,00 € |
| DT5208-QZ | 3,5x70mm | 2 | 5011402373574 | 1 | 3,00 € |
| DT5209-QZ | 4x75mm | 2 | 5011402373598 | 1 | 3,00 € |

| ΚΩΔΙΚΟΣ | ΔΙΑΜΕΤΡΟΣ | Ε.Ε | BARCODE | ΤΕΜΑΧΙΑ | ΤΙΜΗ ΜΕ ΦΠΑ |
|-----------|-----------|-----|---------------|---------|-------------|
| DT5211-QZ | 4,2x75mm | 1 | 5011402373635 | 1 | 3,00 € |
| DT5212-QZ | 4,5x80mm | 1 | 5011402373659 | 1 | 3,00 € |
| DT5214-QZ | 5x86mm | 1 | 5011402373697 | 1 | 3,00 € |
| DT5215-QZ | 5,5x93mm | 1 | 5011402373710 | 1 | 3,00 € |
| DT5216-QZ | 6x93mm | 1 | 5011402373734 | 1 | 3,00 € |
| DT5217-QZ | 6,5x101mm | 1 | 5011402373758 | 1 | 3,00 € |
| DT5218-QZ | 7x109mm | 1 | 5011402373772 | 1 | 4,00 € |
| DT5219-QZ | 8x117mm | 1 | 5011402373796 | 1 | 4,00 € |
| DT5220-QZ | 8,5x117mm | 1 | 5011402373819 | 1 | 5,00 € |
| DT5221-QZ | 9x125mm | 1 | 5011402373833 | 1 | 6,00 € |
| DT5222-QZ | 10x133mm | 1 | 5011402373857 | 1 | 7,00 € |
| DT5224-QZ | 11x142mm | 1 | 5011402373895 | 1 | 8,00 € |
| DT5226-QZ | 12x151mm | 1 | 5011402373932 | 1 | 10,00 € |
| DT5227-QZ | 13x151mm | 1 | 5011402373956 | 1 | 11,00 € |
| DT5228-QZ | 14x160mm | 1 | 5011402373970 | 1 | 13,00 € |
| DT5229-QZ | 15x169mm | 1 | 5011402373994 | 1 | 17,00 € |
| DT5230-QZ | 16x178mm | 1 | 5011402374014 | 1 | 19,00 € |

ΤΡΥΠΑΝΙΑ DIN338 ΥΨΗΛΗΣ ΑΠΟΔΟΣΗΣ

ΣΕΤ

| ΚΩΔΙΚΟΣ | ΠΕΡΙΓΡΑΦΗ | Ε.Ε | BARCODE | ΤΕΜΑΧΙΑ | ΤΙΜΗ ΜΕ ΦΠΑ |
|-----------|---|-----|---------------|---------|-------------|
| DT5921-QZ | Πλαστική κασετίνα με 10 τρυπάνια: Ø 1 - 10mm | 10 | 5011402374137 | 1 | 28,00 € |
| DT5922-QZ | Πλαστική κασετίνα με 13 τρυπάνια: Ø 1.5 - 6.5mm | 13 | 5011402374151 | 1 | 20,00 € |
| DT5923-QZ | Πλαστική κασετίνα με 19 τρυπάνια: Ø 1 - 10 mm | 19 | 5011402374175 | 1 | 73,00 € |
| DT5929-QZ | Πλαστική κασετίνα με 29 τρυπάνια: Ø 1 - 13mm | 29 | 5035048077429 | 1 | 162,00 € |

ΤΡΥΠΑΝΙΑ EXTREME® IMPACT™ HSS-TIN

Ατομική συσκευασία

ΧΑΡΑΚΤΗΡΙΣΤΙΚΑ

- Εξαγωνική αγκύρωση για εύκολη προσαρμογή στα κατσαβίδια πρόσκρουσης.
- Η επίστρωση τιτανίου μειώνει την τριβή, μειώνει τη θερμοκρασία διάτρησης και αυξάνει τη διάρκεια ζωής - αντοχή στη φθορά και στη διάβρωση.

ΕΦΑΡΜΟΓΕΣ

- Ιδανικό για διάτρηση σπών σε μέταλλο, αλουμίνιο και πλαστικό.
- Χάλυβες και μέταλλα με κράματα και αντίσταση έως 900 N / mm²

| ΚΩΔΙΚΟΣ | ΔΙΑΜΕΤΡΟΣ | BARCODE | ΤΕΜΑΧΙΑ | ΤΙΜΗ ΜΕ ΦΠΑ |
|------------|-----------|---------------|---------|-------------|
| DT50000-QZ | 3x64mm | 5035048535684 | 1 | 8,00 € |
| DT50001-QZ | 3,2x67mm | 5035048535691 | 1 | 8,00 € |
| DT50002-QZ | 3,5x70mm | 5035048535714 | 1 | 8,00 € |
| DT50003-QZ | 4x71mm | 5035048535721 | 1 | 9,00 € |



| | | | | |
|------------|----------|---------------|---|---------|
| DT50004-QZ | 4,2x71mm | 5035048535738 | 1 | 9,00 € |
| DT50005-QZ | 4,5x75mm | 5035048535745 | 1 | 9,00 € |
| DT50006-QZ | 4,8x76mm | 5035048535769 | 1 | 9,00 € |
| DT50007-QZ | 5x78mm | 5035048535776 | 1 | 10,00 € |
| DT50008-QZ | 5,5x78mm | 5035048535783 | 1 | 10,00 € |
| DT50009-QZ | 6x80mm | 5035048535790 | 1 | 10,00 € |
| DT50011-QZ | 7x89mm | 5035048535820 | 1 | 11,00 € |
| DT50013-QZ | 8x102mm | 5035048535844 | 1 | 11,00 € |
| DT50016-QZ | 10x102mm | 5035048535882 | 1 | 14,00 € |
| DT50017-QZ | 11x102mm | 5035048535905 | 1 | 15,00 € |
| DT50018-QZ | 12x102mm | 5035048535912 | 1 | 17,00 € |

ΤΡΥΠΑΝΙΑ EXTREME® IMPACT™ HSS-TIN

ΣΕΤ

| ΚΩΔΙΚΟΣ | ΠΕΡΙΓΡΑΦΗ | Ε.Ε | BARCODE | ΤΕΜΑΧΙΑ | ΤΙΜΗ ΜΕ ΦΠΑ |
|------------|--|-----|---------------|---------|-------------|
| DT50050-QZ | Σκληρή θήκη με 10 τρυπάνια TITANIUM Ø 3 - 12mm | 10 | 5035048536810 | 1 | 102,00 € |

ΚΩΝΙΚΑ ΤΡΥΠΑΝΙΑ EXTREME® IMPACT™

Ατομική συσκευασία



DT5030-QZ

ΧΑΡΑΚΤΗΡΙΣΤΙΚΑ

- Για τη διάτρηση και μεγέθυνση σπών από 4mm έως 35mm
- Γρήγορη αλλαγή σχεδιασμού στελεχών για γρήγορη αλλαγή στην εφαρμογή
- Επίστρωση τιτανίου για αυξημένη αντοχή στη φθορά. 2X μεγαλύτερη διάρκεια ζωής

| ΚΩΔΙΚΟΣ | ΔΙΑΜΕΤΡΟΣ | BARCODE | ΤΕΜΑΧΙΑ | ΤΙΜΗ ΜΕ ΦΠΑ |
|-------------|------------|---------------|---------|-------------|
| DT5026-QZ | 4 - 12 mm | 5035048077276 | 1 | 38,00 € |
| DT5027-QZ | 6 - 18 mm | 5035048077283 | 1 | 47,00 € |
| DT5030-QZ | 14 - 25 mm | 5035048077290 | 1 | 76,00 € |
| DT90247-QZ* | 5 - 35 mm | 5054905245429 | 1 | 112,00 € |

* Χωρίς αντίκτυπο

ΣΕΤ ΤΡΥΠΑΝΙΩΝ Χ



ΧΑΡΑΚΤΗΡΙΣΤΙΚΑ

- Καλύτερη διάρκεια ζωής της κεφαλής διάτρησης, με δυνατότητα διάτρησης περισσότερων από 30 σπών σε 6,35 mm.
- Αυξημένη αντοχή όταν χρησιμοποιείται στον οδηγό κρούσης.
- Ικανότητα διάτρησης υλικού πάχους 6,35 mm και χτυπήματος σε 1 πέρασμα.
- Συνεχής κίνηση (χωρίς ανάκρουση).

| ΚΩΔΙΚΟΣ | ΠΕΡΙΓΡΑΦΗ | BARCODE | ΤΕΜΑΧΙΑ | ΤΙΜΗ ΜΕ ΦΠΑ |
|------------|------------------------------------|---------------|---------|-------------|
| DT50060-QZ | 5 τεμάχια (M4, M5, M6, M8 και M10) | 5054905286149 | 1 | 96,00 € |

ΔΙΑΤΡΗΣΗ ΣΕ ΞΥΛΟ

ΤΡΥΠΑΝΙΑ ΑΚΙΔΑΣ

Ατομική συσκευασία

| ΚΩΔΙΚΟΣ | ΔΙΑΜΕΤΡΟΣ | BARCODE | ΤΕΜΑΧΙΑ | ΤΙΜΗ ΜΕ ΦΠΑ |
|-----------|-----------|---------------|---------|----------------|
| DT4503-QZ | 3x70mm | 5011402385553 | 1 | 2,00 € |
| DT4504-QZ | 4x80mm | 5011402385560 | 1 | 2,00 € |
| DT4505-QZ | 5x90mm | 5011402385577 | 1 | 2,00 € |
| DT4506-QZ | 6x100mm | 5011402385584 | 1 | 2,00 € |
| DT4507-QZ | 7x110mm | 5011402385591 | 1 | 2,00 € |
| DT4508-QZ | 8x120mm | 5011402385607 | 1 | 2,00 € |
| DT4509-QZ | 9x130mm | 5011402385614 | 1 | 2,00 € |
| DT4510-QZ | 10x133mm | 5011402385621 | 1 | 3,00 € |
| DT4511-QZ | 11x150mm | 5011402385638 | 1 | 3,00 € |
| DT4512-QZ | 12x155mm | 5011402385645 | 1 | 4,00 € |
| ΚΩΔΙΚΟΣ | ΔΙΑΜΕΤΡΟΣ | BARCODE | ΤΕΜΑΧΙΑ | ΤΙΜΗ ΜΕ ΦΠΑ |



ΧΑΡΑΚΤΗΡΙΣΤΙΚΑ

- Τρυπάνια για ξύλο με ευθυγράμμιση χρωμίου-βαναδίου
- Το άκρο κεντραρίσματος και οι περιφερειακές ακμές κοπής επιτρέπουν ακριβείς οπές

ΕΦΑΡΜΟΓΕΣ

- Κατάλληλο για ινοσανίδες, μοριοσανίδες, κόντρα πλακέ και όλους τους τύπους σκληρών και μαλακών ξύλων.
- Συνήθως χρησιμοποιούνται για καλούπια και οπές για βίδες ξύλου.

| | | | | |
|-----------|----------|---------------|---|--------|
| DT4513-QZ | 13x155mm | 5011402385652 | 1 | 3,00 € |
| DT4514-QZ | 14x160mm | 5011402385669 | 1 | 4,00 € |
| DT4516-QZ | 16x165mm | 5011402385683 | 1 | 5,00 € |
| DT4518-QZ | 18x200mm | 5011402385690 | 1 | 6,00 € |
| DT4520-QZ | 20x200mm | 5011402385706 | 1 | 7,00 € |

ΠΟΤΗΡΟΤΡΥΠΑΝΑ ΓΙΑ ΞΥΛΟ

Σετ

| ΚΩΔΙΚΟΣ | ΠΕΡΙΓΡΑΦΗ | BARCODE | ΤΕΜΑΧΙΑ | ΤΙΜΗ ΜΕ ΦΠΑ |
|------------|--|---------------|---------|----------------|
| DT4535-QZ | Πλαστική κασετίνα με 5 τρυπάνια: Ø 4,5,6,8,10mm | 5011402385713 | 1 | 7,00 € |
| DT90237-QZ | Σετ τρυπανιών με τριπλή ράβδωση ext 152mm (16mm, 20mm 25mm) | 5054905245320 | 1 | 46,00 € |
| DT90238-QZ | Σετ τρυπανιών με τριπλή ράβδωση ext 152mm (13mm, 16mm 20mm, 22mm, 25mm, 32mm) | 5054905245337 | 1 | 111,00 € |
| DT70751-QZ | Μεσαία σκληρή θήκη με 9 τρυπάνια για ξύλο. Ø 12, 14, 16, 18, 20, 22, 25, 28, 32 mm | 5054905247034 | 1 | 47,00 € |

ΤΡΥΠΑΝΙΑ ΓΙΑ ΚΑΛΟΥΠΩΜΑ

Ατομική συσκευασία

ΕΦΑΡΜΟΓΕΣ

- Ιδανικό για γρήγορη και καθαρή διάτρηση σε σκληρό, μαλακό και πολυστρωματικό ξύλο

| ΚΩΔΙΚΟΣ | ΔΙΑΜΕΤΡΟΣ | BARCODE | ΤΕΜΑΧΙΑ | ΤΙΜΗ ΜΕ ΦΠΑ |
|-----------|-----------|---------------|---------|----------------|
| DT4871-QZ | 8x600mm | 5035048014042 | 1 | 14,00 € |
| DT4872-QZ | 10x600mm | 5035048014059 | 1 | 14,00 € |
| DT4873-QZ | 12x600mm | 5035048014066 | 1 | 15,00 € |
| DT4874-QZ | 16x600mm | 5035048014073 | 1 | 18,00 € |
| DT4875-QZ | 18x600mm | 5035048014080 | 1 | 19,00 € |
| DT4876-QZ | 20x600mm | 5035048014097 | 1 | 22,00 € |
| DT4877-QZ | 22x600mm | 5035048014103 | 1 | 25,00 € |

ΧΑΡΑΚΤΗΡΙΣΤΙΚΑ

- Κομμάτια υψηλής ποιότητας με χρώμιο-βανάδιο.
- Σημείο κεντραρίσματος και αιχμηρές άκρες για ακρίβεια και καθαρισμό.
- Κορυφαία αιχμή για καθαρότερη οπή και βελτιωμένη απόδοση εργασίας.

ΕΦΑΡΜΟΓΕΣ

- Για να κάνετε γρήγορες οπές στο ξύλο.
- Ιδανικό για κλειδαριές πορτών, κονιάματα, οπές για τη διέλευση καλωδίων και σωλήνων.
- Κατάλληλο για σκληρά και μαλακά ξύλα, σανίδες και άλλα τεχνητά υλικά.

ΤΡΥΠΑΝΙ ΦΤΕΡΟΥ EXTREME® IMPACT™

Ατομική συσκευασία



| ΚΩΔΙΚΟΣ | ΔΙΑΜΕΤΡΟΣ | BARCODE | ΤΕΜΑΧΙΑ | ΤΙΜΗ ΜΕ ΦΠΑ |
|-----------|-----------|---------------|---------|----------------|
| DT4762-QZ | 10x152mm | 5035048072950 | 1 | 5,00 € |
| DT4763-QZ | 12x152mm | 5035048072967 | 1 | 6,00 € |
| DT4765-QZ | 14x152mm | 5035048072981 | 1 | 6,00 € |
| DT4766-QZ | 16x152mm | 5035048072998 | 1 | 6,00 € |
| DT4767-QZ | 18x152mm | 5035048073001 | 1 | 6,00 € |
| DT4768-QZ | 20x152mm | 5035048073018 | 1 | 6,00 € |
| DT4769-QZ | 22x152mm | 5035048073025 | 1 | 6,00 € |
| DT4770-QZ | 24x152mm | 5035048073032 | 1 | 7,00 € |
| DT4771-QZ | 25x152mm | 5035048073049 | 1 | 7,00 € |
| ΚΩΔΙΚΟΣ | ΠΕΡΙΓΡΑΦΗ | BARCODE | ΤΕΜΑΧΙΑ | ΤΙΜΗ ΜΕ ΦΠΑ |

| | | | | |
|-----------|------------------|---------------|---|---------|
| DT4772-QZ | 26x152mm | 5035048073056 | 1 | 7,00 € |
| DT4773-QZ | 28x152mm | 5035048073063 | 1 | 8,00 € |
| DT4774-QZ | 30x152mm | 5035048073070 | 1 | 8,00 € |
| DT4775-QZ | 32x152mm | 5035048073087 | 1 | 8,00 € |
| DT4776-QZ | 35x152mm | 5035048073094 | 1 | 9,00 € |
| DT4777-QZ | 38x152mm | 5035048073100 | 1 | 9,00 € |
| DT4778-QZ | 40x152mm | 5035048073117 | 1 | 10,00 € |
| DT4849-QZ | Επέκταση - 300mm | 5035048058923 | 1 | 11,00 € |

ΕΛΙΚΟΕΙΔΗ ΤΡΥΠΑΝΙΑ

Ατομική συσκευασία

| ΚΩΔΙΚΟΣ | ΔΙΑΜΕΤΡΟΣ | BARCODE | ΤΕΜΑΧΙΑ | ΤΙΜΗ ΜΕ ΦΠΑ |
|-----------|-----------|---------------|---------|----------------|
| DT4600-QZ | 6x200mm | 5011402385720 | 1 | 6,00 € |
| DT4602-QZ | 8x200mm | 5011402385737 | 1 | 6,00 € |
| DT4604-QZ | 10x200mm | 5011402385744 | 1 | 7,00 € |
| DT4606-QZ | 12x200mm | 5011402385751 | 1 | 8,00 € |
| DT4608-QZ | 14x200mm | 5011402385768 | 1 | 8,00 € |
| DT4610-QZ | 16x200mm | 5011402385775 | 1 | 9,00 € |
| DT4612-QZ | 18x200mm | 5011402385782 | 1 | 11,00 € |
| DT4614-QZ | 20x200mm | 5011402385799 | 1 | 12,00 € |
| DT4615-QZ | 22x200mm | 5011402385805 | 1 | 12,00 € |
| DT4616-QZ | 24x200mm | 5011402385812 | 1 | 15,00 € |
| DT4618-QZ | 26x200mm | 5011402385829 | 1 | 18,00 € |
| DT4620-QZ | 30x200mm | 5011402385843 | 1 | 21,00 € |

ΤΡΥΠΑΝΙΑ ΜΕΝΤΕΣΕΔΩΝ

Ατομική συσκευασία

ΧΑΡΑΚΤΗΡΙΣΤΙΚΑ

- 3 κοφτερά άκρα κοπής για εξαιρετικά γρήγορη διάτρηση σε ξύλο.
- Το πιλοτικό τρυπάνι επιτρέπει στο τρυπάνι Forstner να διέρχεται από ξύλο χωρίς να χρειάζεται πίεση προς τα κάτω.

ΕΦΑΡΜΟΓΕΣ

- Για γρήγορη, καθαρή και ακριβή διάτρηση σπών σε σκληρό και μαλακό ξύλο, ξύλινη επένδυση και γυψοσανίδες



| ΚΩΔΙΚΟΣ | ΔΙΑΜΕΤΡΟΣ | BARCODE | ΤΕΜΑΧΙΑ | ΤΙΜΗ ΜΕ ΦΠΑ |
|-----------|-----------------|---------------|---------|----------------|
| DT4575-QZ | Ø 25 mm | 5035048072004 | 1 | 18,00 € |
| DT4576-QZ | Ø 28 mm | 5035048072011 | 1 | 19,00 € |
| DT4577-QZ | Ø 32 mm | 5035048072028 | 1 | 22,00 € |
| DT4578-QZ | Ø 35 mm | 5035048072035 | 1 | 23,00 € |
| DT4579-QZ | Ø 38 mm | 5035048072042 | 1 | 25,00 € |
| DT4580-QZ | Ø 41 mm | 5035048072059 | 1 | 25,00 € |
| DT4581-QZ | Ø 45 mm | 5035048072066 | 1 | 28,00 € |
| DT4582-QZ | Ø 51 mm | 5035048072073 | 1 | 31,00 € |
| DT4583-QZ | Ø 54 mm | 5035048072080 | 1 | 31,00 € |
| DT4584-QZ | Ø 57 mm | 5035048072097 | 1 | 35,00 € |
| DT4585-QZ | Ø 65 mm | 5035048072103 | 1 | 39,00 € |
| DT4586-QZ | Ø 68 mm | 5035048072110 | 1 | 41,00 € |
| DT4587-QZ | Ø 74 mm | 5035048072127 | 1 | 46,00 € |
| DT4588-QZ | Ø 76 mm | 5035048072134 | 1 | 50,00 € |
| DT4589-QZ | Ø 92 mm | 5035048072141 | 1 | 58,00 € |
| DT4590-QZ | Ø 117 mm | 5035048072158 | 1 | 68,00 € |
| DT4592-QZ | Επέκταση 140 mm | 5035048072172 | 1 | 19,00 € |



ΧΑΡΑΚΤΗΡΙΣΤΙΚΑ

- Λοξόμητη άκρη κεντραρίσματος για ακριβείς σπές.
- Η εξωτερική άκρη δημιουργεί καθαρές σπές χωρίς θραύσματα.
- Ειδική σπείρα "Lewis" που επιτρέπει ταχύτερη εξαγωγή των μαρκών

ΕΦΑΡΜΟΓΕΣ

- Ειδικό τρυπάνι για γρήγορη και ακριβή διάτρηση σε ξύλο

ΤΡΥΠΑΝΙΑ ΤΡΙΠΛΗΣ ΡΑΒΔΩΣΗΣ

Ατομική συσκευασία



Ένα γρήγορο τρυπάνι, με τρεις άκρες κοπής εξασφαλίζει καθαρότερες τρύπες. Τα κομμάτια έχουν τρία άκρα κοπής για έως και 6x ταχύτερη διάτρηση σε σύγκριση με τα bit υψηλής απόδοσης DEWALT.

| ΚΩΔΙΚΟΣ | ΔΙΑΜΕΤΡΟΣ | BARCODE | ΤΕΜΑΧΙΑ | ΤΙΜΗ ΜΕ ΦΠΑ |
|------------|------------|---------------|---------|----------------|
| DT90239-QZ | 13 x 152mm | 5054905245344 | 1 | 12,00 € |
| DT90292-QZ | 14 x 152mm | 5054905248154 | 1 | 13,00 € |
| DT90240-QZ | 16 x 152mm | 5054905245351 | 1 | 14,00 € |
| DT90293-QZ | 18 x 152mm | 5054905248161 | 1 | 16,00 € |
| DT90241-QZ | 20 x 152mm | 5054905245368 | 1 | 18,00 € |
| DT90242-QZ | 22 x 152mm | 5054905245375 | 1 | 20,00 € |
| DT90243-QZ | 25 x 152mm | 5054905245382 | 1 | 22,00 € |
| DT90244-QZ | 28 x 152mm | 5054905245399 | 1 | 25,00 € |
| DT90245-QZ | 32 x 152mm | 5054905245405 | 1 | 34,00 € |

ΤΡΥΠΑΝΙΑ ΤΣΤ ΓΙΑ ΜΕΝΤΕΣΕΔΕΣ



ΧΑΡΑΚΤΗΡΙΣΤΙΚΑ

- Κομμάτια ξύλου με τρυπάνι με καρβίδιο βολφραμίου για καθαρή, επίπεδη διάτρηση.
- Εξάγωνο στέλεχος για ασφαλή εφαρμογή στο τσοκ.

ΕΦΑΡΜΟΓΕΣ

- Ιδανικό για τοποθέτηση μεντεσέδων.

| ΚΩΔΙΚΟΣ | ΔΙΑΜΕΤΡΟΣ | BARCODE | ΤΕΜΑΧΙΑ | ΤΙΜΗ ΜΕ ΦΠΑ |
|-----------|-----------|---------------|---------|----------------|
| DT4541-QZ | Ø 26 mm | 5011402386161 | 1 | 24,00 € |
| DT4543-QZ | Ø 35 mm | 5011402386185 | 1 | 27,00 € |

ΑΞΕΣΟΥΑΡ ΓΙΑ ΤΡΥΠΑΝΙΑ







ΤΣΟΚ ΜΕ ΚΛΕΙΔΙ



Ατομική συσκευασία

| | ΚΩΔΙΚΟΣ | ΠΕΡΙΓΡΑΦΗ | ΙΚΑΝΟΤΗΤΑ ΤΡΥΠΑΝΟΦΟΡΟΥ | BARCODE | ΤΕΜΑΧΙΑ | ΤΙΜΗ ΜΕ ΦΠΑ |
|---|-----------|---|------------------------|---------------|---------|-------------|
|  | DT7012-QZ | Επαγγελματικό τσοκ με κλειδί 13 mm, ελαφρύ και ανθεκτικό. Ιδανικό για εργασίες κρούσης. | 1,5-13 mm 1/2 "x 20UNF | 5011402371389 | 1 | 17,00 € |

ΤΣΟΚ ΧΩΡΙΣ ΚΛΕΙΔΙ

Ατομική συσκευασία

| | ΚΩΔΙΚΟΣ | ΠΕΡΙΓΡΑΦΗ | ΙΚΑΝΟΤΗΤΑ ΤΣΟΚ | BARCODE | ΤΕΜΑΧΙΑ | ΤΙΜΗ ΜΕ ΦΠΑ |
|---|-----------|--|--------------------|---------------|---------|-------------|
|  | DT7002-QZ | Επαγγελματικό τσοκ χωρίς κλειδί 13 mm και 2 πλαστικά μανίκια | 10mm 13 "x 1/2 UNF | 5011402371365 | 1 | 20,00 € |
|  | DT7043-QZ | Τσοκ χωρίς κλειδί 13mm 1/2 "x 20 UNF, 2 μανίκια, μέταλλο | 10mm 13 "x 1/2 UNF | 5035048060230 | 1 | 41,00 € |
|  | DT7044-QZ | Επαγγελματικό τσοκ χωρίς κλειδί 13 mm με 2 μεταλλικά μανίκια και γνάθους καρβιδίου | 10mm 1/2 "x 20 UNF | 5035048060247 | 1 | 55,00 € |
|  | DT7045-QZ | Τσοκ χωρίς κλειδί 13mm 1/2 "x 20 UNF, 1 μανίκι, μέταλλο | 10mm 1/2 "x 20 UNF | 5035048060254 | 1 | 24,00 € |
|  | DT7046-QZ | Επαγγελματικό τσοκ χωρίς κλειδί 13 mm με 1 μεταλλικό μανίκι και γνάθους καρβιδίου | 10mm 1/2 "x 20 UNF | 5035048060261 | 1 | 27,00 € |
|  | DT7025-QZ | Επαγγελματικό τσοκ χωρίς κλειδί 13 mm με 1 μεταλλικό μανίκι και γνάθους καρβιδίου | 10mm 1/2 "x 20 UNF | 5035048061718 | 1 | 25,00 € |

| ΕΙΔΙΚΑ ΤΣΟΚ | ΚΩΔΙΚΟΣ | ΠΕΡΙΓΡΑΦΗ | ΙΚΑΝΟΤΗΤΑ ΤΡΥΠΑΝΟΦΟΡΟΥ | BARCODE | ΤΕΜΑΧΙΑ | ΤΙΜΗ ΜΕ ΦΠΑ |
|---|------------------|---|------------------------|---------------|---------|----------------|
| Ατομική συσκευασία  | DT7005-QZ | Τσοκ με κλειδί 13mm 1/2 "x 20UNF + προσαρμογέας SDS-Plus | 1,5-13 mm 1/2 "x 20UNF | 5035048060278 | 1 | 24,00 € |
|  | DT7017-QZ | Τσοκ γρήγορης αλλαγής με διπλό πλαστικό μανίκι για σφυριά 2 και 4 κιλών (D25114K) | 1.5 x 13 mm | 5035048061695 | 1 | 52,00 € |

ΠΡΟΣΑΡΜΟΓΕΑΣ SDS-PLUS®

| ΚΩΔΙΚΟΣ | ΠΕΡΙΓΡΑΦΗ | BARCODE | ΤΕΜΑΧΙΑ | ΤΙΜΗ ΜΕ ΦΠΑ |
|------------------|---|---------------|---------|-----------------|
| DT6830-QZ | Προσαρμογέας SDS-Max σε SDS-Plus | 5011402378135 | 1 | 101,00 € |
| DT7021-QZ | Γαλλικό κλειδί τσοκ 10 mm και 13 mm (S2) | 5011402371396 | 1 | 5,00 € |
| DT7030-QZ | Προσαρμογέας SDS Plus σε τσοκ 1/2 "x 20 UNF | 5011402371419 | 1 | 7,00 € |

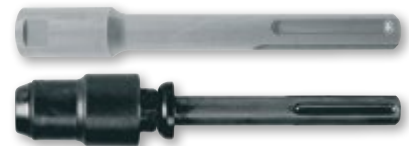

ΧΑΡΑΚΤΗΡΙΣΤΙΚΑ

• Γκάμα προσαρμογέων SDS-PLUS υψηλής ποιότητας.

ΕΦΑΡΜΟΓΕΣ

• Επιτρέπει τη χρήση κυλινδρικών τρυπανιών σε σφυριά με ζεύξη SDS-PLUS. Για χρήση μόνο σε περιστροφική λειτουργία.

ΡΑΒΔΟΣ ΑΝΑΜΙΞΗΣ

ΧΑΡΑΚΤΗΡΙΣΤΙΚΑ

- Συνολική αφαίρεση για περιστροφικά τρυπάνια με τσοκ 13 mm.
- Εφέ ανάμιξης από κάτω προς τα πάνω.
- Διαθέσιμη έκδοση M14

ΕΦΑΡΜΟΓΕΣ

- Ιδανικό για διασκορπισμένα χρώματα, βερνίκια, χρώματα τοίχου, κόλλα ταπετσαρίας κ.λπ.



| ΚΩΔΙΚΟΣ | ΠΕΡΙΓΡΑΦΗ | BARCODE | ΤΕΜΑΧΙΑ | ΤΙΜΗ ΜΕ ΦΠΑ |
|------------------|---------------|---------------|---------|----------------|
| DT4951-QZ | 120x600mm HEX | 5035048027219 | 1 | 14,00 € |
| DT4952-QZ | 120x600mm M14 | 5035048011300 | 1 | 40,00 € |



ΠΟΤΗΡΟΤΡΥΠΑΝΑ

ΔΙΜΕΤΑΛΛΙΚΑ ΠΟΤΗΡΟΤΡΥΠΑΝΑ(ΒΙΜΕΤΑΛ)

Ατομική συσκευασία



ΞΥΛΟ

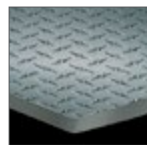

ΑΛΟΥΜΙΝΙΟ

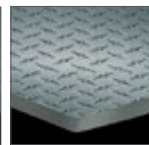

ΑΝΟΞΕΙΔΩΤΟ ΑΤΣΑΛΙ



ΧΑΡΑΚΤΗΡΙΣΤΙΚΑ

- Για βαθιές κοπές, υψηλή απόδοση για κανονικές ή ειδικές εφαρμογές.
- Η ειδικά διαμορφωμένη γωνία των δοντιών βοηθά στην αύξηση της αντοχής τους.
- Σχεδίαση διπλού δοντιού για μεγαλύτερη ακρίβεια κοπής.

ΕΦΑΡΜΟΓΕΣ

- Ιδανικό για χάλυβα, αλουμίνιο, ξύλο, γυψοσανίδες και πλαστικό.

| ΚΩΔΙΚΟΣ | ΔΙΑΜΕΤΡΟΣ | BARCODE | ΤΕΜΑΧΙΑ | ΤΙΜΗ ΜΕ ΦΠΑ |
|------------|-----------|---------------|---------|----------------|
| DT83014-QZ | Ø 14mm | 5035048090152 | 1 | 22,00 € |
| DT83016-QZ | Ø 16mm | 5035048090169 | 1 | 21,00 € |
| DT83019-QZ | Ø 19mm | 5035048090183 | 1 | 21,00 € |
| DT83020-QZ | Ø 20mm | 5035048090190 | 1 | 22,00 € |
| DT83022-QZ | Ø 22mm | 5035048090213 | 1 | 21,00 € |
| DT83025-QZ | Ø 25mm | 5035048090237 | 1 | 21,00 € |
| DT83029-QZ | Ø 29mm | 5035048090251 | 1 | 22,00 € |
| DT83032-QZ | Ø 32mm | 5035048090275 | 1 | 26,00 € |
| DT83035-QZ | Ø 35mm | 5035048090299 | 1 | 27,00 € |
| DT83038-QZ | Ø 38mm | 5035048090312 | 1 | 27,00 € |
| DT83041-QZ | Ø 41mm | 5035048090336 | 1 | 22,00 € |
| DT83048-QZ | Ø 48mm | 5035048090374 | 1 | 23,00 € |
| DT83051-QZ | Ø 51mm | 5035048090381 | 1 | 24,00 € |
| DT83054-QZ | Ø 54mm | 5035048090404 | 1 | 24,00 € |
| DT83057-QZ | Ø 57mm | 5035048090411 | 1 | 24,00 € |

| ΚΩΔΙΚΟΣ | ΔΙΑΜΕΤΡΟΣ | BARCODE | ΤΕΜΑΧΙΑ | ΤΙΜΗ ΜΕ ΦΠΑ |
|------------|-----------|---------------|---------|----------------|
| DT83060-QZ | Ø 60mm | 5035048090428 | 1 | 25,00 € |
| DT83064-QZ | Ø 64mm | 5035048090435 | 1 | 27,00 € |
| DT83067-QZ | Ø 67mm | 5035048090459 | 1 | 26,00 € |
| DT83070-QZ | Ø 70mm | 5035048090473 | 1 | 27,00 € |
| DT83073-QZ | Ø 73mm | 5035048090480 | 1 | 28,00 € |
| DT83076-QZ | Ø 76mm | 5035048090497 | 1 | 28,00 € |
| DT83079-QZ | Ø 79mm | 5035048090503 | 1 | 34,00 € |
| DT83083-QZ | Ø 83mm | 5035048090510 | 1 | 35,00 € |
| DT83086-QZ | Ø 86mm | 5035048090527 | 1 | 36,00 € |
| DT83092-QZ | Ø 92mm | 5035048090541 | 1 | 38,00 € |
| DT83102-QZ | Ø 102mm | 5035048090572 | 1 | 54,00 € |
| DT83114-QZ | Ø 114mm | 5035048090602 | 1 | 62,00 € |
| DT83121-QZ | Ø 121mm | 5035048090619 | 1 | 62,00 € |
| DT83140-QZ | Ø 140mm | 5035048090633 | 1 | 70,00 € |
| DT83152-QZ | Ø 152mm | 5035048090640 | 1 | 77,00 € |

ΔΙΜΕΤΑΛΛΙΚΑ ΠΟΤΗΡΟΤΡΥΠΑΝΑ EXTREME®

Ατομική συσκευασία

ΜΕΓΑΛΥΤΕΡΗ ΚΛΙΣΗ ΔΟΝΤΙΩΝ

• Ταχύτερη και πιο επιθετική κοπή

ΒΕΛΤΙΩΜΕΝΟΣ ΣΧΕΔΙΑΣΜΟΣ ΔΟΝΤΙΩΝ

• Μεγαλύτερη αντοχή.

ΑΝΘΕΚΤΙΚΑ ΔΟΝΤΙΑ

• Επιτυγχάνει ταχύτερες κοπές.



ΧΑΡΑΚΤΗΡΙΣΤΙΚΑ

• Περιλαμβάνει μια κατοχυρωμένη με δίπλωμα ευρεσιτεχνίας επένδυση ToughCoat™ που μειώνει τη θέρμανση της κεφαλής αυξάνοντας τη διάρκεια ζωής της

• Η ειδικά διαμορφωμένη γωνία των δοντιών βοηθά στην αύξηση της αντοχής τους.

ΕΦΑΡΜΟΓΕΣ

• Ιδανικό για εφαρμογές σε χάλυβα, ανοξείδωτο ατσάλι, μέταλλο, αλουμίνιο, ξύλο και πλαστικό.



ΞΥΛΟ

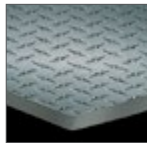

ΑΛΟΥΜΙΝΙΟ

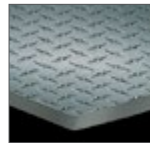

ΑΝΟΞΕΙΔΩΤΟ ΑΤΣΑΛΙ

| ΚΩΔΙΚΟΣ | ΔΙΑΜΕΤΡΟΣ | BARCODE | MASTER PACK | ΤΙΜΗ ΜΕ ΦΠΑ |
|------------|-----------|---------------|-------------|-------------|
| DT8114L-QZ | 14mm | 5035048090985 | 1 | 24,00 € |
| DT8116L-QZ | 16mm | 5035048088739 | 1 | 24,00 € |
| DT8119L-QZ | 19mm | 5035048088746 | 1 | 25,00 € |
| DT8120L-QZ | 20mm | 5035048088753 | 1 | 25,00 € |
| DT8122L-QZ | 22mm | 5035048088777 | 1 | 26,00 € |
| DT8125L-QZ | 25mm | 5035048088791 | 1 | 26,00 € |
| DT8129L-QZ | 29mm | 5035048088814 | 1 | 27,00 € |
| DT8135L-QZ | 35mm | 5035048088852 | 1 | 29,00 € |
| DT8138L-QZ | 38mm | 5035048088869 | 1 | 30,00 € |
| DT8141L-QZ | 41mm | 5035048088876 | 1 | 25,00 € |
| DT8144L-QZ | 44mm | 5035048088906 | 1 | 26,00 € |
| DT8148L-QZ | 48mm | 5035048088920 | 1 | 26,00 € |
| DT8151L-QZ | 51mm | 5035048088937 | 1 | 27,00 € |
| DT8154L-QZ | 54mm | 5035048088951 | 1 | 28,00 € |

| ΚΩΔΙΚΟΣ | ΔΙΑΜΕΤΡΟΣ | BARCODE | MASTER PACK | ΤΙΜΗ ΜΕ ΦΠΑ |
|------------|-----------|---------------|-------------|-------------|
| DT8157L-QZ | 57mm | 5035048088968 | 1 | 28,00 € |
| DT8160L-QZ | 60mm | 5035048088975 | 1 | 29,00 € |
| DT8164L-QZ | 64mm | 5035048088982 | 1 | 31,00 € |
| DT8167L-QZ | 67mm | 5035048089002 | 1 | 31,00 € |
| DT8170L-QZ | 70mm | 5035048089026 | 1 | 31,00 € |
| DT8173L-QZ | 73mm | 5035048089033 | 1 | 32,00 € |
| DT8176L-QZ | 76mm | 5035048089040 | 1 | 33,00 € |
| DT8179L-QZ | 79mm | 5035048089057 | 1 | 34,00 € |
| DT8186L-QZ | 66mm | 5035048089071 | 1 | 38,00 € |
| DT8192L-QZ | 92mm | 5035048089095 | 1 | 39,00 € |
| DT8214L-QZ | 114mm | 5035048089156 | 1 | 67,00 € |
| DT8221L-QZ | 121mm | 5035048089163 | 1 | 68,00 € |
| DT8240L-QZ | 140mm | 5035048089187 | 1 | 78,00 € |
| DT8252L-QZ | 152mm | 5035048089194 | 1 | 85,00 € |

ΠΟΤΗΡΟΤΡΥΠΑΝΑ ΚΑΙ ΟΔΗΓΟΙ



| ΚΩΔΙΚΟΣ | ΠΕΡΙΓΡΑΦΗ | BARCODE | ΤΕΜΑΧΙΑ | ΤΙΜΗ ΜΕ ΦΠΑ |
|-----------|--|---------------|---------|-------------|
| DT8280-QZ | Μακρύ τρυπάνι πλότος καρβιδίου | 5035048012253 | 1 | 3,00 € |
| DT8282-QZ | Μεγάλο τσοκ και τρυπάνι πλότος διαμέτρου 32 έως 29 mm | 5035048012277 | 1 | 14,00 € |
| DT8284-QZ | Προσαρμογέας SDS plus για κεφαλές καρβιδίου διαμέτρου 32mm έως 152mm | 5035048012291 | 1 | 18,00 € |

ΠΟΤΗΡΟΤΡΥΠΑΝΑ

| ΚΩΔΙΚΟΣ | ΔΙΑΜΕΤΡΟΣ | BARCODE | ΤΕΜΑΧΙΑ | ΤΙΜΗ ΜΕ ΦΠΑ |
|-----------|-----------|---------------|---------|-------------|
| DT8253-QZ | Ø 19 mm | 5035048079959 | 1 | 31,00 € |
| DT8254-QZ | Ø 22 mm | 5035048079966 | 1 | 32,00 € |
| DT8255-QZ | Ø 25 mm | 5035048079973 | 1 | 32,00 € |
| DT8256-QZ | Ø 29 mm | 5035048079980 | 1 | 33,00 € |
| DT8257-QZ | Ø 32 mm | 5035048079997 | 1 | 35,00 € |
| DT8258-QZ | Ø 35 mm | 5035048080009 | 1 | 36,00 € |



ΧΑΡΑΚΤΗΡΙΣΤΙΚΑ

- Βέλτιστος σχεδιασμός δοντιών για γρήγορη διάτρηση και περισσότερες σπές.
- Λεπτός σχεδιασμός για βέλτιστη αποδοτικότητα στην διάτρηση λεπτών υλικών.
- Ισχυρή εξαγωγή υποδοχή για όλα τα γαλλικά κλειδιά.
- Ενίαιος σχεδιασμός για την αποφυγή θραύσης.

ΕΦΑΡΜΟΓΕΣ

- Ιδανικό για τρύπες σε λεπτά μέταλλα, πλαστικά και υαλοβάμβακα.
- Για χρήση με όλα τα κατασβίδια και τα γαλλικά κλειδιά.

ΑΝΤΑΠΟΡΕΣ ΓΙΑ ΠΟΤΗΡΟΤΡΥΠΑΝΑ

| ΚΩΔΙΚΟΣ | ΠΕΡΙΓΡΑΦΗ | BARCODE | ΤΕΜΑΧΙΑ | ΤΙΜΗ ΜΕ ΦΠΑ |
|-----------|---|---------------|---------|-------------|
| DT8286-QZ | Γρήγορη αλλαγή (χωρίς στελέχη) για κεφαλές διαμέτρου 14mm - 30mm | 5035048073377 | 1 | 37,00 € |
| DT8288-QZ | Γρήγορη αλλαγή για κεφαλές διαμέτρου 32mm - 210mm | 5035048073391 | 1 | 20,00 € |
| DT8101-QZ | Για διμεταλλικά κομμάτια διαμέτρου 14 έως 29 mm, για τσοκ 10 mm ή μεγαλύτερα | 5011402370474 | 1 | 10,00 € |
| DT8102-QZ | Για διμεταλλικά κομμάτια διαμέτρου 32 έως 29 mm, για τσοκ 10 mm ή μεγαλύτερα | 5011402370481 | 1 | 16,00 € |
| DT8108-QZ | Γρήγορη αλλαγή με ζεύξη SDS-Plus για δύο μεταλλικές κεφαλές διαμέτρου 32 έως 210 mm | 5035048061329 | 1 | 19,00 € |
| DT8109-QZ | Αντικατάσταση πιλοτικού τρυπανιού Ø 6,35 mm για κεφαλές | 5035048093467 | 1 | 5,00 € |



ΑΞΕΣΟΥΑΡ ΚΑΤΣΑΒΙΔΙΟΥ

ΜΥΤΕΣ ΒΙΩΜΑΤΟΣ

ΧΑΡΑΚΤΗΡΙΣΤΙΚΑ

- Επαγγελματικές μύτες κατασβιδιών υψηλής ποιότητας.
- Η εύκαμπτη ζώνη στρέψης απορροφά τις αιχμές ρολής και μειώνει τη θραύση.
- Όλες οι μύτες παρέχονται σε μια ανθεκτική επαναχρησιμοποιήσιμη πλαστική θήκη.

ΠΟΖΙΔΡΙV 25 mm



| ΚΩΔΙΚΟΣ | ΠΕΡΙΓΡΑΦΗ | Ε.Ε | BARCODE | ΤΕΜΑΧΙΑ | ΤΙΜΗ ΜΕ ΦΠΑ |
|-----------|-----------|-----|---------------|---------|-------------|
| DT7211-QZ | Pz1 | 5 | 5035048012505 | 1 | 7,00 € |
| DT7212-QZ | Pz2 | 5 | 5035048012529 | 1 | 7,00 € |
| DT7218-QZ | Pz2 | 20 | 5035048012536 | 1 | 17,00 € |
| DT7213-QZ | Pz3 | 5 | 5035048012543 | 1 | 7,00 € |

ΠΟΖΙΔΡΙV 50 mm



| ΚΩΔΙΚΟΣ | ΠΕΡΙΓΡΑΦΗ | Ε.Ε | BARCODE | ΤΕΜΑΧΙΑ | ΤΙΜΗ ΜΕ ΦΠΑ |
|-----------|-----------|-----|---------------|---------|-------------|
| DT7225-QZ | Pz1 | 5 | 5035048013083 | 1 | 9,00 € |
| DT7226-QZ | Pz2 | 5 | 5035048013090 | 1 | 9,00 € |
| DT7227-QZ | Pz3 | 5 | 5035048013106 | 1 | 9,00 € |

ΤΕΤΡΑΓΩΝΙΣΜΕΝΑ 25 mm



| ΚΩΔΙΚΟΣ | ΠΕΡΙΓΡΑΦΗ | Ε.Ε | BARCODE | ΤΕΜΑΧΙΑ | ΤΙΜΗ ΜΕ ΦΠΑ |
|-----------|-----------|-----|---------------|---------|-------------|
| DT7170-QZ | Αρ.1 | 5 | 5035048013564 | 1 | 6,00 € |
| DT7171-QZ | Αρ.2 | 5 | 5035048013571 | 1 | 6,00 € |

ΜΥΤΕΣ ΚΑΤΣΑΒΙΔΙΟΥ ΓΙΑ ΓΥΨΟΣΑΝΙΔΑ

| ΚΩΔΙΚΟΣ | ΠΕΡΙΓΡΑΦΗ | BARCODE | ΤΕΜΑΧΙΑ | ΤΙΜΗ ΜΕ ΦΠΑ |
|------------|---|---------------|---------|-------------|
| DT7520-QZ | Μαγνητική βάση τρυπανιού για κατασβίδι DCF620 Γυψοσανίδας | 5035048092521 | 1 | 6,00 € |
| DT7205-QZ | Μύτη 153mm για γυψοσανίδα PR2 | 5035048091777 | 1 | 4,00 € |
| DT7206-QZ | 5 Μύτες 153mm για γυψοσανίδα PR2 | 5035048091784 | 1 | 14,00 € |
| DT20425-QZ | 5 Μύτες PH2 156 mm για γυψοσανίδα | 5054905279219 | 5 | 22,00 € |

ΚΑΡΥΔΑΚΙΑ ΜΑΓΝΗΤΙΚΑ ΜΕ ΑΞΟΝΑ 1/4"

| ΚΩΔΙΚΟΣ | ΔΙΑΜΕΤΡΟΣ | Ε.Ε | BARCODE | ΤΕΜΑΧΙΑ | ΤΙΜΗ ΜΕ ΦΠΑ |
|-----------|-----------|-----|---------------|---------|-------------|
| DT7415-QZ | 6x50mm | 1 | 5035048061473 | 1 | 4,00 € |
| DT7401-QZ | 7x50mm | 1 | 5011402371181 | 1 | 5,00 € |
| DT7462-QZ | 8x35mm | 1 | 5054905276751 | 1 | 5,00 € |
| DT7402-QZ | 8x50mm | 1 | 5011402371198 | 1 | 5,00 € |
| DT7463-QZ | 10x35mm | 1 | 5054905276768 | 1 | 5,00 € |
| DT7403-QZ | 10x50mm | 1 | 5011402371204 | 1 | 5,00 € |

PHILLIPS 25 mm



| ΚΩΔΙΚΟΣ | ΠΕΡΙΓΡΑΦΗ | Ε.Ε | BARCODE | ΤΕΜΑΧΙΑ | ΤΙΜΗ ΜΕ ΦΠΑ |
|-----------|-----------|-----|---------------|---------|-------------|
| DT7231-QZ | Ph1 | 5 | 5035048012581 | 1 | 7,00 € |
| DT7232-QZ | Ph2 | 5 | 5035048012604 | 1 | 7,00 € |
| DT7238-QZ | Ph2 | 20 | 5035048012611 | 1 | 17,00 € |
| DT7233-QZ | Ph3 | 5 | 5035048012628 | 1 | 7,00 € |

PHILLIPS 50 mm



| ΚΩΔΙΚΟΣ | ΠΕΡΙΓΡΑΦΗ | Ε.Ε | BARCODE | ΤΕΜΑΧΙΑ | ΤΙΜΗ ΜΕ ΦΠΑ |
|-----------|-----------|-----|---------------|---------|-------------|
| DT7245-QZ | Ph1 | 5 | 5035048013113 | 1 | 9,00 € |
| DT7246-QZ | Ph2 | 5 | 5035048013120 | 1 | 9,00 € |

TORX 25 mm



| ΚΩΔΙΚΟΣ | ΠΕΡΙΓΡΑΦΗ | Ε.Ε | BARCODE | ΤΕΜΑΧΙΑ | ΤΙΜΗ ΜΕ ΦΠΑ |
|-----------|-----------|-----|---------------|---------|-------------|
| DT7253-QZ | T10 | 5 | 5035048012727 | 1 | 6,00 € |
| DT7254-QZ | T15 | 5 | 5035048012734 | 1 | 6,00 € |
| DT7265-QZ | T15 | 20 | 5035048012741 | 1 | 15,00 € |
| DT7255-QZ | T20 | 5 | 5035048012758 | 1 | 6,00 € |
| DT7266-QZ | T20 | 20 | 5035048012765 | 1 | 15,00 € |
| DT7256-QZ | T25 | 5 | 5035048012789 | 1 | 6,00 € |
| DT7267-QZ | T25 | 20 | 5035048012796 | 1 | 15,00 € |
| DT7258-QZ | T30 | 5 | 5035048012826 | 1 | 6,00 € |
| DT7268-QZ | T30 | 20 | 5035048012833 | 1 | 15,00 € |
| DT7259-QZ | T40 | 5 | 5035048012857 | 1 | 6,00 € |

TORX 70 mm



| ΚΩΔΙΚΟΣ | ΠΕΡΙΓΡΑΦΗ | Ε.Ε | BARCODE | ΤΕΜΑΧΙΑ | ΤΙΜΗ ΜΕ ΦΠΑ |
|-----------|-----------|-----|---------------|---------|-------------|
| DT7291-QZ | T15 | 5 | 5035048013199 | 1 | 11,00 € |
| DT7292-QZ | T20 | 5 | 5035048013205 | 1 | 11,00 € |
| DT7293-QZ | T25 | 5 | 5035048013212 | 1 | 11,00 € |
| DT7296-QZ | T40 | 5 | 5035048013243 | 1 | 12,00 € |

ΕΙΔΙΚΕΣ ΜΥΤΕΣ 110 mm

| ΚΩΔΙΚΟΣ | ΠΕΡΙΓΡΑΦΗ | Ε.Ε | BARCODE | ΤΕΜΑΧΙΑ | ΤΙΜΗ ΜΕ ΦΠΑ |
|-----------|-----------|-----|---------------|---------|-------------|
| DT7203-QZ | Pz2 | 5 | 5035048013250 | 1 | 13,00 € |
| DT7204-QZ | Ph2 | 5 | 5035048013267 | 1 | 13,00 € |

| ΚΩΔΙΚΟΣ | ΔΙΑΜΕΤΡΟΣ | Ε.Ε | BARCODE | ΤΕΜΑΧΙΑ | ΤΙΜΗ ΜΕ ΦΠΑ |
|-----------|-----------|-----|---------------|---------|-------------|
| DT7423-QZ | 11x50mm | 1 | 5035048077597 | 1 | 6,00 € |
| DT7464-QZ | 13x35mm | 1 | 5054905276775 | 1 | 5,00 € |
| DT7404-QZ | 13x50mm | 1 | 5011402371211 | 1 | 5,00 € |



ΑΦΑΙΡΟΥΜΕΝΗ ΚΕΦΑΛΗ

Επιτρέπει ευκολότερη αφαίρεση μεταλλικών ροκανιδιών γρήγορα και χωρίς κόπο.

**ΜΥΤΕΣ EXTREME® FLEXTORQ****ΧΑΡΑΚΤΗΡΙΣΤΙΚΑ**

- Μύτες με μεγαλύτερη διάρκεια, ταχύτητα και ακρίβεια, αντέχουν στις υψηλές ταχύτητες και τη ροπή των οδηγών κρούσης
- Βελτιστοποιημένη ζώνη ροπής, μεγιστοποιώντας τη διάρκεια ζωής και την ένταση της ροπής σε ακραίες εφαρμογές

**TORX**

| ΚΩΔΙΚΟΣ | ΜΕΓΕΘΟΣ | ΜΗΚΟΣ | Ε.Ε | BARCODE | ΤΕΜΑΧΙΑ | ΤΙΜΗ ΜΕ ΦΠΑ |
|------------|---------|-------|-----|---------------|---------|-------------|
| DT7379T-QZ | T10 | 25 mm | 5 | 5035048089231 | 1 | 7,00 € |
| DT7380T-QZ | T15 | 25 mm | 5 | 5035048089248 | 1 | 7,00 € |
| DT7381T-QZ | T20 | 25 mm | 5 | 5035048089255 | 1 | 7,00 € |
| DT7382T-QZ | T25 | 25 mm | 5 | 5035048089262 | 1 | 7,00 € |
| DT7383T-QZ | T27 | 25 mm | 5 | 5035048089279 | 1 | 8,00 € |
| DT7384T-QZ | T30 | 25 mm | 5 | 5035048089286 | 1 | 7,00 € |
| DT7373-QZ* | T40 | 25 mm | 5 | 5035048090695 | 1 | 6,00 € |
| DT7393T-QZ | T10 | 50 mm | 5 | 5035048089361 | 1 | 8,00 € |
| DT7394T-QZ | T15 | 50 mm | 5 | 5035048089378 | 1 | 8,00 € |
| DT7395T-QZ | T20 | 50 mm | 5 | 5035048089385 | 1 | 8,00 € |
| DT7396T-QZ | T25 | 50 mm | 5 | 5035048089392 | 1 | 8,00 € |
| DT7397T-QZ | T27 | 50 mm | 5 | 5035048089408 | 1 | 8,00 € |
| DT7398T-QZ | T30 | 50 mm | 5 | 5035048089415 | 1 | 8,00 € |
| DT7399T-QZ | T40 | 50 mm | 5 | 5035048089422 | 1 | 8,00 € |

* Δεν έχει ζώνη στρέψης

**ΠΡΟΣΑΡΜΟΓΕΙΣ**

| ΚΩΔΙΚΟΣ | ΠΕΡΙΓΡΑΦΗ | BARCODE | ΤΕΜΑΧΙΑ | ΤΙΜΗ ΜΕ ΦΠΑ |
|-----------|---|---------------|---------|-------------|
| DT7500-QZ | Μαγνητικός προσαρμογέας μήκους 60 mm | 5011402371310 | 1 | 5,00 € |
| DT7515-QZ | Γρήγορος σύνδεσμος μήκους 60 mm | 5035048013274 | 1 | 11,00 € |
| DT7701-QZ | Τηλεσκοπικός οδηγός 9,5 mm | 5035048031995 | 1 | 5,00 € |
| DT7702-QZ | Τηλεσκοπικός οδηγός 9,5 mm | 5035048032008 | 1 | 6,00 € |
| DT7524-QZ | Προσαρμογέας μωτών πρόσκρουσης | 5054905255664 | 1 | 13,00 € |
| DT7525-QZ | Προσαρμογέας μύτες πρόσκρουσης με επεκτάσιμη ζώνη | 5054905255671 | 1 | 9,00 € |
| DT7522-QZ | Προσαρμογέας μύτες με ζώνη FlexTorq | 5035048513668 | 1 | 16,00 € |
| DT7523-QZ | Προσαρμογέας μύτες επεκτάσιμος με ζώνη FlexTorq | 5035048513712 | 1 | 14,00 € |

ΚΑΡΥΔΑΚΙΑ ΜΑΓΝΗΤΙΚΑ ΜΕ ΑΞΟΝΑ 1/4" ΜΕ ΣΥΣΤΗΜΑ ΑΦΑΙΡΕΣΗΣ

| ΚΩΔΙΚΟΣ | ΔΙΑΜΕΤΡΟΣ | Ε.Ε | BARCODE | ΤΕΜΑΧΙΑ | ΤΙΜΗ ΜΕ ΦΠΑ |
|-----------|-------------|-----|---------------|---------|-------------|
| DT7465-QZ | Ø 8mm | 1 | 5054905276782 | 1 | 9,00 € |
| DT7466-QZ | Ø 10mm | 1 | 5054905276799 | 1 | 10,00 € |
| DT7467-QZ | Ø 13mm | 1 | 5054905276805 | 1 | 10,00 € |
| DT7460-QZ | Ø 8/10/13mm | 3 | 5035048085776 | 1 | 32,00 € |



| ΚΩΔΙΚΟΣ | ΜΕΓΕΘΟΣ | ΜΗΚΟΣ | Ε.Ε | BARCODE | ΤΕΜΑΧΙΑ | ΤΙΜΗ ΜΕ ΦΠΑ |
|------------|---------|-------|-----|---------------|---------|-------------|
| DT7993T-QZ | PH1 | 25 mm | 5 | 5035048089439 | 1 | 7,00 € |
| DT7994T-QZ | PH2 | 25 mm | 5 | 5035048089446 | 1 | 7,00 € |
| DT7995T-QZ | PH3 | 25 mm | 5 | 5035048089453 | 1 | 7,00 € |
| DT7997T-QZ | PH1 | 50 mm | 5 | 5035048089460 | 1 | 8,00 € |
| DT7998T-QZ | PH2 | 50 mm | 5 | 5035048089477 | 1 | 9,00 € |
| DT7999T-QZ | PH3 | 50 mm | 5 | 5035048089484 | 1 | 8,00 € |

ΠΟΖΙΔΡΙV

| ΚΩΔΙΚΟΣ | ΜΕΓΕΘΟΣ | ΜΗΚΟΣ | Ε.Ε | BARCODE | ΤΕΜΑΧΙΑ | ΤΙΜΗ ΜΕ ΦΠΑ |
|------------|---------|-------|-----|---------------|---------|-------------|
| DT7386T-QZ | PZ1 | 25 mm | 5 | 5035048089309 | 1 | 8,00 € |
| DT7387T-QZ | PZ2 | 25 mm | 5 | 5035048089316 | 1 | 8,00 € |
| DT7388T-QZ | PZ3 | 25 mm | 5 | 5035048089323 | 1 | 8,00 € |
| DT7390T-QZ | PZ1 | 50 mm | 5 | 5035048089330 | 1 | 8,00 € |
| DT7391T-QZ | PZ2 | 50 mm | 5 | 5035048089347 | 1 | 8,00 € |
| DT7392T-QZ | PZ3 | 50 mm | 5 | 5035048089354 | 1 | 8,00 € |

ΠΡΟΣΑΡΜΟΓΕΙΣ EXTREME® IMPACT™

| ΚΩΔΙΚΟΣ | ΠΕΡΙΓΡΑΦΗ | BARCODE | ΤΕΜΑΧΙΑ | ΤΙΜΗ ΜΕ ΦΠΑ |
|------------|---|---------------|---------|-------------|
| DT7508-QZ | Προσαρμογέας για κλειδιά υποδοχής 1/2" έως 1/4" | 5035048082034 | 1 | 12,00 € |
| DT7513T-QZ | Προσαρμογέας κρούσης με άκρο συμπλέκτη Ροπής Ph2 25mm | 5035048089804 | 1 | 42,00 € |
| DT7512-QZ | Προσαρμογέας 1/4" εξαγωνικός ως 1/2" | 5035048083055 | 1 | 11,00 € |

ΣΥΣΤΗΜΑ DEWALT "FLIP & DRIVE"

Πλήρες υποβοηθούμενο σύστημα γεώτρησης για διάτρηση, αντίστροφη βύθιση και βιδώμα με την ίδια δράση, διαθέτει σύνδεσμο που απελευθερώνεται σύροντας το μπροστινό κολάρο για εύκολη και γρήγορη εναλλαγή μεταξύ διάτρησης και βιδώματος.

| ΚΩΔΙΚΟΣ | ΠΕΡΙΓΡΑΦΗ | BARCODE | ΤΕΜΑΧΙΑ | ΤΙΜΗ ΜΕ ΦΠΑ |
|-----------|---------------------------|---------------|---------|-------------|
| DT7600-XJ | Πλήρες ΜΗΚΟΣ Αρ. 6 (3mm) | 5035048052365 | 1 | 19,00 € |
| DT7601-XJ | Πλήρες ΜΗΚΟΣ Αρ. 8 (4mm) | 5035048052372 | 1 | 19,00 € |
| DT7602-XJ | Πλήρες ΜΗΚΟΣ Αρ. 10 (5mm) | 5035048052389 | 1 | 19,00 € |
| DT7603-XJ | Πλήρες ΜΗΚΟΣ Αρ. 12 (6mm) | 5035048052396 | 1 | 16,00 € |

ΣΥΣΤΗΜΑ DEWALT "FLIP & DRIVE"

Σετ

| ΚΩΔΙΚΟΣ | ΠΕΡΙΓΡΑΦΗ | BARCODE | ΤΕΜΑΧΙΑ | ΤΙΜΗ ΜΕ ΦΠΑ |
|-----------|--------------------------------------|---------------|---------|-------------|
| DT7612-XJ | Πλήρες σετ συστήματος "FLIP & DRIVE" | 5035048031810 | 1 | 43,00 € |

ΤΡΥΠΑΝΙ ΠΙΛΟΤΟΣ ΜΕ ΦΡΕΖΑ

| ΚΩΔΙΚΟΣ | ΠΕΡΙΓΡΑΦΗ | Ε.Ε | BARCODE | ΤΕΜΑΧΙΑ | ΤΙΜΗ ΜΕ ΦΠΑ |
|-----------|------------------------------------|-----|---------------|---------|-------------|
| DT7604-XJ | Πιλοτικό τρυπάνι και τόννος No. 6 | 1 | 5035048052402 | 1 | 6,00 € |
| DT7605-XJ | Πιλοτικό τρυπάνι και τόννος No. 8 | 1 | 5035048052419 | 1 | 6,00 € |
| DT7606-XJ | Πιλοτικό τρυπάνι και τόννος No. 10 | 1 | 5035048031759 | 1 | 6,00 € |
| DT7607-XJ | Πιλοτικό τρυπάνι και τόννος No. 12 | 1 | 5035048031766 | 1 | 6,00 € |
| DT7608-XJ | Πιλοτικό Τρυπάνι No 6 | 3 | 5035048031773 | 1 | 4,00 € |
| DT7609-XJ | Πιλοτικό Τρυπάνι No 8 | 3 | 5035048031780 | 1 | 5,00 € |
| DT7610-XJ | Πιλοτικό Τρυπάνι No 10 | 3 | 5035048031797 | 1 | 5,00 € |

ΚΑΡΥΔΑΚΙΑ 1/2"

ΚΑΡΥΔΑΚΙΑ IMPACT

ΧΑΡΑΚΤΗΡΙΣΤΙΚΑ

- Εξαιρετικά ανθεκτικό ακόμα και στις πιο απαιτητικές συνθήκες
- Κατασκευασμένο σύμφωνα με τα υψηλότερα πρότυπα για την εξασφάλιση της αντοχής των εφαρμογών
- Μαύρο φινιρίσμα οξειδίου με σήμανση λείζερ

ΕΦΑΡΜΟΓΕΣ

- Κλειδιά πεπιεσμένης και κρουστικής μπαταρίας.

| ΚΩΔΙΚΟΣ | ΔΙΑΜΕΤΡΟΣ | BARCODE | ΤΕΜΑΧΙΑ | ΤΙΜΗ ΜΕ ΦΠΑ |
|-----------|-----------|---------------|---------|-------------|
| DT7530-QZ | Ø 12mm | 5035048543160 | 1 | 6,00 € |
| DT7532-QZ | Ø 14mm | 5035048543184 | 1 | 6,00 € |
| DT7533-QZ | Ø 15mm | 5035048543191 | 1 | 6,00 € |
| DT7535-QZ | Ø 17mm | 5035048543238 | 1 | 6,00 € |
| DT7536-QZ | Ø 18mm | 5035048543245 | 1 | 6,00 € |
| DT7537-QZ | Ø 19mm | 5035048543269 | 1 | 6,00 € |
| DT7538-QZ | Ø 20mm | 5035048543276 | 1 | 6,00 € |
| DT7540-QZ | Ø 22mm | 5035048543313 | 1 | 8,00 € |
| DT7541-QZ | Ø 24mm | 5035048543320 | 1 | 9,00 € |

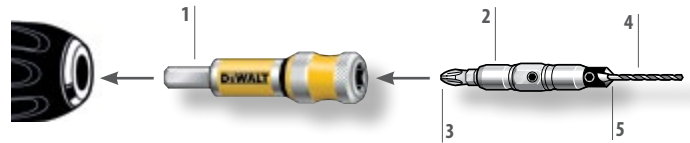

- 1 Προσαρμογέας γρήγορης σύνδεσης
- 2 Υποστήριξη τοποθέτησης
- 3 Μύτη εισαγωγής
- 4 Μύτη διάτρησης
- 5 Βοηθητικό εργαλείο διάτρησης

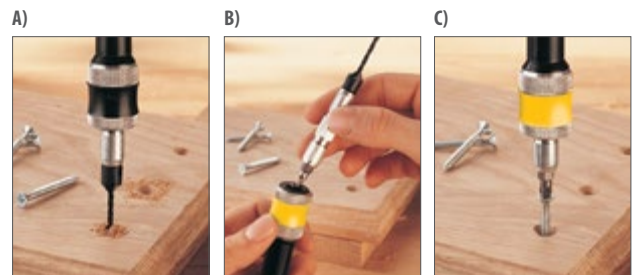

- A) Αβίαστα τρυπήματα.
- B) Γρήγορη και εύκολη ανταλλαγή μεταξύ διάτρησης και βιδώματος.
- C) Γρήγορο βιδώμα στην ίδια κίνηση.

ΚΑΡΥΔΑΚΙΑ IMPACT (ΜΑΚΡΥ)

| ΚΩΔΙΚΟΣ | ΔΙΑΜΕΤΡΟΣ | BARCODE | ΤΕΜΑΧΙΑ | ΤΙΜΗ ΜΕ ΦΠΑ |
|-----------|-----------|---------------|---------|-------------|
| DT7546-QZ | Ø 12mm | 5035048543344 | 1 | 9,00 € |
| DT7548-QZ | Ø 14mm | 5035048543368 | 1 | 9,00 € |
| DT7549-QZ | Ø 15mm | 5035048543375 | 1 | 10,00 € |
| DT7551-QZ | Ø 17mm | 5035048543399 | 1 | 10,00 € |
| DT7552-QZ | Ø 18mm | 5035048543405 | 1 | 11,00 € |
| DT7553-QZ | Ø 19mm | 5035048543412 | 1 | 11,00 € |
| DT7554-QZ | Ø 20mm | 5035048543429 | 1 | 11,00 € |
| DT7556-QZ | Ø 22mm | 5035048543443 | 1 | 12,00 € |
| DT7557-QZ | Ø 24mm | 5035048543450 | 1 | 13,00 € |

ΔΙΣΚΟΙ ΓΙΑ ΔΙΣΚΟΠΡΙΟΝΟ



ΦΟΡΗΤΟ ΔΙΣΚΟΠΡΙΟΝΟ

Φορητό κυκλικό πριόνι

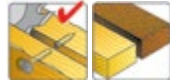

ΧΑΡΑΚΤΗΡΙΣΤΙΚΑ

- Δίσκοι κατασκευής υψηλής απόδοσης για τις πιο απαιτητικές εργασίες.
- Ακριβείς γωνίες κοπής για γρήγορη κοπή, ξυλότυπος και ξυλότυπος.
- Πολύ πιο στερεό καρβίδιο βολφραμίου

ΕΦΑΡΜΟΓΕΣ

- Ιδανικοί για εγκάρσια και διαμήκη κοπή φυσικών ξύλων και άλλων ενώσεων ξύλου με απλά και καλά αποτελέσματα.

EXTREME®

ΔΙΣΚΟΙ EXTREME® WORKSHOP



Φορητό κυκλικό πριόνι

ΧΑΡΑΚΤΗΡΙΣΤΙΚΑ

- Εξαιρετικό φινιρίσμα επιφάνειας που εξασφαλίζεται από αυλάκια επέκτασης κοπής με λείζερ που μειώνουν τους κραδασμούς και τον θόρυβο.
- Ακριβής και συνεχής κοπή από ένα ισορροπημένο και τεταμένο φύλλο κοπής λείζερ.
- Μεγαλύτερα διαστήματα μεταξύ των εργασιών ακονίσματος χάρη στη χρήση δοντιών μικρο-κόκκων μεγάλου καρβιδίου

ΕΦΑΡΜΟΓΕΣ

- Ιδανικοί για κοπή ακριβείας με φινιρίσμα υψηλής ποιότητας σε σκληρό και μαλακό ξύλο, κόντρα πλακέ, laminate, μοριοσανίδες και πλαστικά

ΤΕΛΟΣ ΦΙΝΙΡΙΣΜΑΤΟΣ ΚΑΙ ΕΓΚΑΡΣΙΑ ΚΟΠΗ

- Για καθαρή διατομή σε κόντρα πλακέ, μαλακά ξύλα και σκληρά ξύλα.



DT4064-QZ



| ΚΩΔΙΚΟΣ | ΔΙΑΜΕΤΡΟΣ Διάμετρος / Εξ. διάμετρος / Δόντια (mm) | ΕΙΔΟΣ ΤΡΟΣΜΑΤΟΣ | ΓΩΝΙΑ | ΠΑΧΟΣ | BARCODE | ΤΕΜΑΧΙΑ | ΤΙΜΗ ΜΕ ΦΠΑ |
|-----------|--|--------------------|-------|--------|---------------|---------|----------------|
| DT1930-QZ | 150x20x 24D | ATB | 10° | 2,4 mm | 5035048095478 | 1 | 18,00 € |
| DT1931-QZ | 160x20x 18D | ATB | 20° | 2,4 mm | 5035048095485 | 1 | 18,00 € |
| DT1932-QZ | 160x20x 30D | ATB | 10° | 2,4 mm | 5035048095492 | 1 | 20,00 € |
| DT1933-QZ | 165x20x 18D | ATB | 20° | 2,4 mm | 5035048095508 | 1 | 19,00 € |
| DT1936-QZ | 165x30x 18D | ATB | 20° | 2,4 mm | 5035048095539 | 1 | 19,00 € |
| DT1938-QZ | 184x16x 18D | ATB | 20° | 2,6 mm | 5035048095553 | 1 | 22,00 € |
| DT1940-QZ | 184x16x 30D | ATB | 10° | 2,6 mm | 5035048095577 | 1 | 24,00 € |
| DT1941-QZ | 184x30x 18D | ATB | 20° | 2,6 mm | 5035048095584 | 1 | 21,00 € |
| DT1942-QZ | 184x30x 30D | ATB | 10° | 2,6 mm | 5035048095591 | 1 | 23,00 € |
| DT1943-QZ | 190x30x 18D | ATB | 20° | 2,6 mm | 5035048095607 | 1 | 23,00 € |
| DT1945-QZ | 190x30x 40D | ATB | 10° | 2,6 mm | 5035048095621 | 1 | 26,00 € |
| DT1946-QZ | 136x30x 16D | ATB | 20° | 2,6 mm | 5035048095638 | 1 | 14,00 € |
| DT1954-QZ | 235x30x 24D | ATB | 20° | 2,6 mm | 5035048095713 | 1 | 27,00 € |
| DT1955-QZ | 235x30x 40D | ATB | 10° | 2,6 mm | 5035048095720 | 1 | 31,00 € |

| ΚΩΔΙΚΟΣ | ΔΙΑΜΕΤΡΟΣ Διάμετρος / Εξ. διάμετρος / Δόντια (mm) | ΕΙΔΟΣ ΤΡΟΣΜΑΤΟΣ | ΓΩΝΙΑ | ΠΑΧΟΣ | BARCODE | ΤΕΜΑΧΙΑ | ΤΙΜΗ ΜΕ ΦΠΑ |
|-----------|--|--------------------|-------|--------|---------------|---------|----------------|
| DT4064-QZ | 190 x 30 x 40D | ATB | 10° | 2,6 mm | 5035048057056 | 1 | 81,00 € |
| DT4067-QZ | 235 x 30 x 40D | ATB | 10° | 3,2 mm | 5035048057087 | 1 | 97,00 € |



ΓΕΝΙΚΕΣ ΕΦΑΡΜΟΓΕΣ

- Για γενικές διαμήκειες τομές και εγκάρσιες τομές σε φυσικό ξύλο, κόντρα πλακέ, πλαστικοποιημένα φύλλα και μορισσανίδες



| ΚΩΔΙΚΟΣ | ΔΙΑΜΕΤΡΟΣ Διάμετρος / Εσ. διάμετρος / Δόντια (mm) | ΕΙΔΟΣ ΤΡΟΧΣΜΑΤΟΣ | ΓΩΝΙΑ | ΠΛΑΧΟΣ | BARCODE | ΤΕΜΑΧΙΑ | ΤΙΜΗ ΜΕ ΦΠΑ |
|------------------|--|---------------------|-------|--------|---------------|---------|----------------|
| DT4033-QZ | 190 x 30 x 28D | ATB | 10° | 2,6 mm | 5035048056851 | 1 | 70,00 € |
| DT4036-QZ | 235 x 30 x 28D | ATB | 25° | 3,2 mm | 5035048056882 | 1 | 84,00 € |

- Ιδανικό για κοψίματα ακριβείας

DT4036-QZ

**ΔΙΣΚΟΙ XR EXTREME® RUNTIME™**

Φορητό κυκλικό πριόνι

| ΚΩΔΙΚΟΣ | ΔΙΑΜΕΤΡΟΣ Διάμετρος / Εσ. διάμετρος / Δόντια (mm) | ΕΙΔΟΣ ΤΡΟΧΣΜΑΤΟΣ | ΓΩΝΙΑ ΚΑΙΘΕ. ΔΟΝΤΙΟΥ | ΠΛΑΧΟΣ | BARCODE | ΤΕΜΑΧΙΑ | ΤΙΜΗ ΜΕ ΦΠΑ |
|-------------------|--|---------------------|----------------------------|---------|---------------|---------|----------------|
| DT99560-QZ | 165 x 20 x 24D | ATB | 10° | 1,76 mm | 5035048542163 | 1 | 36,00 € |
| DT99561-QZ | 165 x 20 x 42D | ATB | 10° | 1,76 mm | 5035048542170 | 1 | 46,00 € |
| DT99562-QZ | 190 x 30 x 24D | ATB | 25° | 1,55 mm | 5035048542194 | 1 | 24,00 € |
| DT99563-QZ | 190 x 30 x 36D | ATB | 25° | 1,55 mm | 5035048542224 | 1 | 30,00 € |
| DT99564-QZ | 190 x 30 x 60D | ATB | 25° | 2,6 mm | 5035048542231 | 25 | 42,00 € |

DT99560-QZ



DT1090-QZ*



| ΚΩΔΙΚΟΣ | ΔΙΑΜΕΤΡΟΣ Διάμετρος / Εσ. διάμετρος / Δόντια (mm) | ΕΙΔΟΣ ΤΡΟΧΣΜΑΤΟΣ | ΓΩΝΙΑ | ΠΛΑΧΟΣ | BARCODE | ΤΕΜΑΧΙΑ | ΤΙΜΗ ΜΕ ΦΠΑ |
|-------------------|--|---------------------|-------|--------|---------------|---------|-----------------|
| DT1090-QZ* | 165 x 20 x 48D | ATB | 5° | 2,2 mm | 5035048066416 | 1 | 116,00 € |
| DT4026-QZ | 165 x 20 x 24D | ATB | 25° | 2,6 mm | 5035048056783 | 1 | 65,00 € |
| DT4087-QZ | 165 x 20 x 48D | TCG | -5° | 2,6 mm | 5035048057186 | 1 | 89,00 € |

- * Για ενσύρματα εργαλεία

ΠΟΛΥ ΛΕΠΤΟ ΦΙΝΙΡΙΣΜΑ

- Δίσκοι σχεδιασμένες για εξαιρετικά λεπτά κομμάτια σε κόντρα πλακέ, σανίδες, πλαστικοποιημένα φύλλα και πλαστικά.

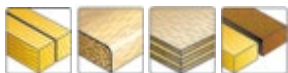

| ΚΩΔΙΚΟΣ | ΔΙΑΜΕΤΡΟΣ Διάμετρος /Εσ. διάμετρος /Δόντια (mm) | ΕΙΔΟΣ ΤΡΟΧΣΜΑΤΟΣ | ΓΩΝΙΑ | ΠΛΑΧΟΣ | BARCODE | ΤΕΜΑΧΙΑ | ΤΙΜΗ ΜΕ ΦΠΑ |
|------------------|--|---------------------|-------|--------|---------------|---------|-----------------|
| DT4092-QZ | 184 x 16 x 48D | TCG | -5° | 2,6 mm | 5035048057230 | 1 | 89,00 € |
| DT4094-QZ | 190 x 30 x 48D | TCG | -5° | 2,6 mm | 5035048057254 | 1 | 88,00 € |
| DT4097-QZ | 235 x 30 x 56D | TCG | -5° | 3,2 mm | 5035048057285 | 1 | 114,00 € |

DT4094-QZ

**ΓΙΑ ΜΕΤΑΛΛΑ**

Φορητό κυκλικό πριόνι

| ΚΩΔΙΚΟΣ | ΔΙΑΜΕΤΡΟΣ Διάμετρος / Εσ. διάμετρος / Δόντια (mm) | ΕΙΔΟΣ ΤΡΟΧΣΜΑΤΟΣ | ΓΩΝΙΑ | ΠΛΑΧΟΣ | BARCODE | ΤΕΜΑΧΙΑ | ΤΙΜΗ ΜΕ ΦΠΑ |
|------------------|--|---------------------|-------|---------|---------------|---------|-----------------|
| DT1923-QZ | 140 x 20 x 30D | TCG | 1,5° | 1,00 mm | 5035048093412 | 1 | 100,00 € |

ΓΙΑ ΑΛΟΥΜΙΝΙΟ

Φορητό κυκλικό πριόνι

| ΚΩΔΙΚΟΣ | ΔΙΑΜΕΤΡΟΣ Διάμετρος / Εσ. διάμετρος / Δόντια (mm) | ΕΙΔΟΣ ΤΡΟΧΣΜΑΤΟΣ | ΓΩΝΙΑ | ΠΛΑΧΟΣ | BARCODE | ΤΕΜΑΧΙΑ | ΤΙΜΗ ΜΕ ΦΠΑ |
|------------------|--|---------------------|-------|---------|---------------|---------|-----------------|
| DT1911-QZ | 165 x 20 x 36D | FT | 3° | 1,49 mm | 5035048093290 | 1 | 91,00 € |
| DT1914-QZ | 216 x 30 x 48D | TCG | -5° | 2,60 mm | 5035048093320 | 1 | 121,00 € |

ΔΙΣΚΟΣ ΚΟΠΗΣ

Δισκοπριόνιο

- Εξαιρετικό φινιρίσμα
- Αυξημένη ανθεκτικότητα κοπής δύσκολων υλικών όπως τροπικά ξύλα και MDF χάρη στη χρήση ανθεκτικών στη διάβρωση δοντιών.

DT1959-QZ



| ΚΩΔΙΚΟΣ | ΔΙΑΜΕΤΡΟΣ Διάμετρος / Εσ. διάμετρος / Δόντια (mm) | ΕΙΔΟΣ ΤΡΟΧΣΜΑΤΟΣ | ΓΩΝΙΑ | ΠΛΑΧΟΣ (mm) | BARCODE | ΤΕΜΑΧΙΑ | ΤΙΜΗ ΜΕ ΦΠΑ |
|-------------------|--|---------------------|-------|----------------|---------------|---------|----------------|
| DT20420-QZ | 115x9.5 24D | ATB | -5° | 2,6 | 5054905255992 | 1 | 14,00 € |
| DT1952-QZ | 216x30 24D | ATB | -5° | 2,6 | 5035048095690 | 1 | 27,00 € |
| DT1953-QZ | 216x30 40D | ATB | -5° | 2,6 | 5035048095706 | 1 | 28,00 € |
| DT1956-QZ | 250x30 24D | ATB | 10° | 3.0 | 5035048095737 | 1 | 35,00 € |
| DT1957-QZ | 250x30 48D | ATB | 10° | 3.0 | 5035048095744 | 1 | 38,00 € |
| DT1958-QZ | 305x30 24D | ATB | -5° | 3.0 | 5035048095751 | 1 | 47,00 € |
| DT1959-QZ | 305x30 48D | ATB | 10° | 3.0 | 5035048095768 | 1 | 51,00 € |
| DT1960-QZ | 305x30 60D | ATB | -5° | 3.0 | 5035048095775 | 1 | 54,00 € |
| DT1961-QZ | 315x30 24D | ATB | 20° | 3.2 | 5035048095782 | 1 | 54,00 € |

ΔΙΣΚΟΙ EXTREME® WORKSHOP

Δισκοπρίονο

ΧΑΡΑΚΤΗΡΙΣΤΙΚΑ

- Τα δόντια παραμένουν αιχμηρά περισσότερο όταν χρησιμοποιούν πολύ μεγάλα καρβίδια μικροσκοπία στη σύνθεσή τους.
- Εξαιρετικό επιφανειακό φινιρίσμα του δίσκου που, μαζί με τις αποκλειστικές αυλακώσεις κατά των κραδασμών, κόβει χωρίς κραδασμούς και με την υψηλότερη ακρίβεια.
- Αυξημένη ανθεκτικότητα κοπής δύσκολων υλικών όπως τροπικά ξύλα και MDF χάρη στη χρήση ανθεκτικών στη διάβρωση δοντιών.
- Εξαιρετικός δίσκος με πρόσθετες οπές στον άξονα για προσαρμογή στους περισσότερους δίσκους κομματιού.



EXTREME

ΓΙΑ ΔΙΣΚΟΠΡΙΟΝΑ

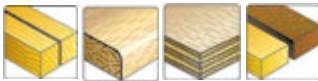

DT4202-QZ



| ΚΩΔΙΚΟΣ | ΔΙΑΜΕΤΡΟΣ Διάμετρος / Εσ. διάμετρος / Δόντια (mm) | ΕΙΔΟΣ ΤΡΟΧΣΜΑΤΟΣ | ΓΩΝΙΑ | ΠΛΑΧΟΣ | BARCODE | ΤΕΜΑΧΙΑ | ΤΙΜΗ ΜΕ ΦΠΑ |
|-----------|--|---------------------|-------|--------|---------------|---------|----------------|
| DT4202-QZ | 250 x 30 x 24D | FT | 10° | 2,8 mm | 5035048057322 | 1 | 95,00 € |
| DT4301-QZ | 250 x 30 x 24D | FT | 10° | 3,0 mm | 5035048057766 | 1 | 105,00 € |
| DT4305-QZ | 350 x 30 x 36D | FT | 10° | 3,0 mm | 5035048057803 | 1 | 148,00 € |

ΓΕΝΙΚΕΣ ΚΟΠΕΣ

- Εξαιρετικό επιφανειακό φινιρίσμα του δίσκου που μαζί με τις αποκλειστικές αυλακώσεις κατά των κραδασμών, κόβουν χωρίς κραδασμούς και με την υψηλότερη ακρίβεια.
- Αυξημένη ανθεκτικότητα κοπής δύσκολων υλικών όπως τροπικά ξύλα και MDF χάρη στη χρήση ανθεκτικών στη διάβρωση δοντιών.

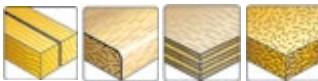

DT4320-QZ



| ΚΩΔΙΚΟΣ | ΔΙΑΜΕΤΡΟΣ Διάμετρος / Εσ. διάμετρος / Δόντια (mm) | ΕΙΔΟΣ ΤΡΟΧΣΜΑΤΟΣ | ΓΩΝΙΑ | ΠΛΑΧΟΣ | BARCODE | ΤΕΜΑΧΙΑ | ΤΙΜΗ ΜΕ ΦΠΑ |
|-----------|--|---------------------|-------|--------|---------------|---------|----------------|
| DT4310-QZ | 216 x 30 x 24D | ATB | -5° | 2,6 mm | 5035048057827 | 1 | 100,00 € |
| DT4320-QZ | 216 x 30 x 48D | ATB | -5° | 2,6 mm | 5035048057902 | 1 | 104,00 € |
| DT4226-QZ | 250 x 30 x 30D | ATB | 20° | 3,0 mm | 5035048057476 | 1 | 103,00 € |
| DT4322-QZ | 250 x 30 x 40D | ATB | 20° | 3,0 mm | 5035048057926 | 1 | 124,00 € |
| DT4330-QZ | 305 x 30 x 36D | ATB | -5° | 3,0 mm | 5035048058008 | 1 | 120,00 € |

FT Επίπεδο ακόνισμα / ATB: Εναλλακτικό ακόνισμα / TCG: Τριπλό ακόνισμα
HDF: Κυρτό εναλλακτικό ακόνισμα

ΠΟΙΟΤΙΚΕΣ ΚΟΠΕΣ

- Αυξημένη ανθεκτικότητα κοπής δύσκολων υλικών όπως τροπικά ξύλα και MDF χάρη στη χρήση ανθεκτικών στη διάβρωση δοντιών.

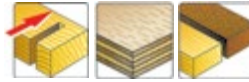

DT4351-QZ



| ΚΩΔΙΚΟΣ | ΔΙΑΜΕΤΡΟΣ Διάμετρος / Εσ. διάμετρος / Δόντια (mm) | ΕΙΔΟΣ ΤΡΟΧΣΜΑΤΟΣ | ΓΩΝΙΑ | ΠΛΑΧΟΣ | BARCODE | ΤΕΜΑΧΙΑ | ΤΙΜΗ ΜΕ ΦΠΑ |
|-----------|--|---------------------|-------|--------|---------------|---------|----------------|
| DT4350-QZ | 216 x 30 x 60D | ATB | -5° | 2,6 mm | 5035048058107 | 1 | 118,00 € |
| DT4370-QZ | 216 x 30 x 60D | TCG | -5° | 2,6 mm | 5035048058220 | 1 | 118,00 € |
| DT4351-QZ | 250 x 30 x 60D | ATB | 10° | 3,0 mm | 5035048058114 | 1 | 146,00 € |
| DT4352-QZ | 250 x 30 x 60D | TCG | -5° | 3,0 mm | 5035048058121 | 1 | 137,00 € |
| DT4353-QZ | 250 x 30 x 80D | ATB | 10° | 3,0 mm | 5035048058138 | 1 | 168,00 € |
| DT4324-QZ | 260 x 30 x 48D | ATB | 10° | 2,6 mm | 5035048057940 | 1 | 130,00 € |
| DT4260-QZ | 305 x 30 x 60D | ATB | -5° | 2,6 mm | 5035048057629 | 1 | 134,00 € |
| DT4331-QZ | 305 x 30 x 60D | ATB | -5° | 3,0 mm | 5035048058015 | 1 | 144,00 € |
| DT4283-QZ | 305 x 30 x 80D | ATB | -5° | 2,6 mm | 5035048057674 | 1 | 152,00 € |

ΔΙΣΚΟΙ ΓΙΑ ΚΟΠΗ ΞΥΛΟΥ

- Εξαιρετικό επιφανειακό φινιρίσμα του δίσκου που, μαζί με τις αποκλειστικές αυλακώσεις κατά των κραδασμών, κόβει χωρίς κραδασμούς και με την υψηλότερη ακρίβεια.

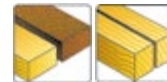

DT4287-QZ



| ΚΩΔΙΚΟΣ | ΔΙΑΜΕΤΡΟΣ Διάμετρος / Εσ. διάμετρος / Δόντια (mm) | ΕΙΔΟΣ ΤΡΟΧΣΜΑΤΟΣ | ΓΩΝΙΑ | ΠΛΑΧΟΣ (mm) | BARCODE | ΤΕΜΑΧΙΑ | ΤΙΜΗ ΜΕ ΦΠΑ |
|-----------|--|---------------------|-------|----------------|---------------|---------|----------------|
| DT4286-QZ | 216 x 30 80D | TCG | -5° | 2,6 | 5035048057704 | 1 | 120,00 € |
| DT4287-QZ | 250 x 30 80D | TCG | -5° | 3,0 | 5035048057711 | 1 | 155,00 € |
| DT4280-QZ | 260 x 30 80D | TCG | -5° | 2,6 | 5035048057643 | 1 | 146,00 € |
| DT4282-QZ | 250 x 30 96D | TCG | -5° | 3,0 | 5035048057667 | 1 | 173,00 € |
| DT4281-QZ | 300 x 30 80D | TCG | -5° | 3,0 | 5035048057650 | 1 | 162,00 € |
| DT4288-QZ | 305 x 30 80D | TCG | -5° | 3,0 | 5035048057728 | 1 | 162,00 € |
| DT4290-QZ | 305 x 30 96D | TCG | -5° | 3,0 | 5035048057742 | 1 | 180,00 € |
| DT4291-QZ | 350 x 30 96D | TCG | -5° | 3,0 | 5035048057759 | 1 | 202,00 € |

ΔΙΣΚΟΙ XR EXTREME® RUNTIME™

Δισκοπρίονο



| ΚΩΔΙΚΟΣ | ΔΙΑΜΕΤΡΟΣ Διάμετρος / εσωτερικό / δόντια (mm) | ΕΙΔΟΣ ΤΡΟΧΙΣΜΑΤΟΣ | ΓΩΝΙΑ | ΠΛΑΧΟΣ (mm) | BARCODE | ΤΕΜΑΧΙΑ | ΤΙΜΗ ΜΕ ΦΠΑ |
|------------|--|----------------------|-------|----------------|---------------|---------|----------------|
| DT99565-QZ | 210x30 24D | ATB | 20° | 1,8 | 5035048542255 | 1 | 27,00 € |
| DT99567-QZ | 210x30 60D | ATB | 20° | 1,8 | 5035048542286 | 1 | 45,00 € |
| DT99568-QZ | 216x30 24D | ATB | 7° | 2,16 | 5035048542293 | 1 | 32,00 € |
| DT99570-QZ | 216x30 60D | ATB | 7° | 2,16 | 5035048542316 | 1 | 50,00 € |
| DT99571-QZ | 250x30 24D | ATB | 7° | 2,16 | 5035048542323 | 1 | 42,00 € |
| DT99574-QZ | 305x30 42D | ATB | 7° | 2,16 | 5035048542361 | 1 | 88,00 € |
| DT99576-QZ | 305x30 78D | ATB | 7° | 2,16 | 5035048542385 | 1 | 120,00 € |

ΔΙΣΚΟΣ ΓΙΑ ΔΙΣΚΟΠΡΙΟΝΟ

DCS365



| ΚΩΔΙΚΟΣ | ΔΙΑΜΕΤΡΟΣ Διάμετρος/Εσ. διάμετρος/δόντια (mm) | ΕΙΔΟΣ ΤΡΟΧΙΣΜΑΤΟΣ | ΓΩΝΙΑ | ΠΛΑΧΟΣ (mm) | BARCODE | ΤΕΜΑΧΙΑ | ΤΙΜΗ ΜΕ ΦΠΑ |
|-----------|--|----------------------|-------|----------------|---------------|---------|----------------|
| DT1668-QZ | 184 x 16 x 40D | ATB | 7° | 1,65 | 5035048537039 | 1 | 29,00 € |

ΔΙΣΚΟΙ ΓΙΑ ΔΙΣΚΟΠΡΙΟΝΟ

ΧΑΡΑΚΤΗΡΙΣΤΙΚΑ

• Οι αυλακώσεις κατά των κραδασμών βελτιώνουν το φινιρίσμα κοπής και μειώνουν τον συντονισμό

ΕΦΑΡΜΟΓΕΣ

• Δίσκος σχεδιασμένος για να κόβει λειαντικά υλικά, όπωςτσιμέντο από ίνες ή πολυστρωματικό υλικό.
• Είναι επίσης ιδανικό για πλαστικοποιημένες επιφάνειες, σκληρά και μαλακά ξύλα, MDF, κόντρα πλακέ και σανίδες.



| ΚΩΔΙΚΟΣ | ΔΙΑΜΕΤΡΟΣ Διάμετρος / Εσ. διάμετρος / δόντια (mm) | ΠΛΑΧΟΣ mm | Ε.Ε. | BARCODE | ΤΕΜΑΧΙΑ | ΤΙΜΗ ΜΕ ΦΠΑ |
|------------|--|-----------|------|---------------|---------|----------------|
| DT20421-QZ | 115 x 9.5 x 4D | 1,6 | 1 | 5054905256005 | 1 | 69,00 € |
| DT1471-QZ | 165 x 20 x 4D | 1,8 | 1 | 5035048540923 | 1 | 65,00 € |
| DT1472-QZ | 190 x 30 x 4D | 1,8 | 1 | 5035048540930 | 1 | 70,00 € |
| DT1473-QZ | 216 x 30 x 8D | 2.0 | 1 | 5035048540947 | 1 | 132,00 € |
| DT1474-QZ | 250 x 30 x 12D | 2.2 | 1 | 5035048540954 | 1 | 173,00 € |
| DT1475-QZ | 305 x 30 x 16D | 2.4 | 1 | 5035048540961 | 1 | 237,00 € |

ΓΙΑ ΜΕΤΑΛΛΑ

Δισκοπρίονο

| ΚΩΔΙΚΟΣ | ΔΙΑΜΕΤΡΟΣ Διάμετρος / εσωτερικό / δόντια (mm) | ΕΙΔΟΣ ΤΡΟΧΙΣΜΑΤΟΣ | ΓΩΝΙΑ | ΠΛΑΧΟΣ (mm) | BARCODE | ΤΕΜΑΧΙΑ | ΤΙΜΗ ΜΕ ΦΠΑ |
|-----------|--|----------------------|-------|----------------|---------------|---------|----------------|
| DT1926-QZ | 355x25,4 66D | TCG | 1,5° | 2,31 | 5035048093443 | 1 | 252,00 € |
| DT1927-QZ | 355x25,4 90D | TCG | 1,5° | 2,31 | 5035048093450 | 1 | 295,00 € |

ΓΙΑ ΑΝΟΞΕΙΔΩΤΟ ΑΤΣΑΛΙ

Δισκοπρίονο

| ΚΩΔΙΚΟΣ | ΔΙΑΜΕΤΡΟΣ Διάμετρος / εσωτερικό / δόντια (mm) | ΕΙΔΟΣ ΤΡΟΧΙΣΜΑΤΟΣ | ΓΩΝΙΑ | ΠΛΑΧΟΣ (mm) | BARCODE | ΤΕΜΑΧΙΑ | ΤΙΜΗ ΜΕ ΦΠΑ |
|-----------|--|----------------------|-------|----------------|---------------|---------|----------------|
| DT1921-QZ | 355x25,4 70D | TGC | 10° | 1 | 5035048093399 | 1 | 274,00 € |
| DT1922-QZ | 355x25,4 90D | TGC | 10° | 1 | 5035048093405 | 1 | 310,00 € |

ΓΙΑ ΑΛΟΥΜΙΝΙΟ

Δισκοπρίονο

| ΚΩΔΙΚΟΣ | ΔΙΑΜΕΤΡΟΣ Διάμετρος / εσωτερικό / δόντια (mm) | ΕΙΔΟΣ ΤΡΟΧΙΣΜΑΤΟΣ | ΓΩΝΙΑ | ΠΛΑΧΟΣ (mm) | BARCODE | ΤΕΜΑΧΙΑ | ΤΙΜΗ ΜΕ ΦΠΑ |
|-----------|--|----------------------|-------|----------------|---------------|---------|----------------|
| DT1916-QZ | 305x30 80D | TCG | -5° | 3,20 | 5035048093344 | 1 | 235,00 € |

ΔΙΣΚΟΣ ΔΙΣΚΟΠΡΙΟΝΟΥ

| ΚΩΔΙΚΟΣ | ΔΙΑΜΕΤΡΟΣ Διάμετρος / Εσ. διάμετρος / δόντια (mm) | ΕΙΔΟΣ ΤΡΟΧΙΣΜΑΤΟΣ | ΓΩΝΙΑ | ΠΛΑΧΟΣ (mm) | BARCODE | ΤΕΜΑΧΙΑ | ΤΙΜΗ ΜΕ ΦΠΑ |
|-----------|--|----------------------|-------|----------------|---------------|---------|----------------|
| DT4394-QZ | 190 / 30 / 40D | TCG | 7° | 1,6 | 5035048543146 | 1 | 50,00 € |

ΔΙΣΚΟΣ ΔΙΣΚΟΠΡΙΟΝΟΥ

Για ξύλο με καρφία

| ΚΩΔΙΚΟΣ | ΔΙΑΜΕΤΡΟΣ Διάμετρος / Εσ. διάμετρος / δόντια (mm) | ΕΙΔΟΣ ΤΡΟΧΙΣΜΑΤΟΣ | ΓΩΝΙΑ | ΠΛΑΧΟΣ (mm) | BARCODE | ΤΕΜΑΧΙΑ | ΤΙΜΗ ΜΕ ΦΠΑ |
|-----------|--|----------------------|-------|----------------|---------------|---------|----------------|
| DT4395-QZ | 190 / 30 / 24D | ATB | 18° | 1,6 | 5035048543153 | 1 | 40,00 € |

ΔΑΚΤΥΛΙΟΙ ΜΕΙΩΣΗΣ



| ΚΩΔΙΚΟΣ | ΔΙΑΜΕΤΡΟΣ mm | ΔΙΑΜ. εσωτερικό mm | ΠΛΑΧΟΣ mm | Ε.Ε. | BARCODE | ΤΕΜΑΧΙΑ | ΤΙΜΗ ΜΕ ΦΠΑ |
|-----------|-----------------|--------------------------|-----------|------|---------------|---------|----------------|
| DT1094-QZ | 30 | 16 | 1,8 | 10 | 5011402382071 | 1 | 9,00 € |

ΛΕΠΙΔΕΣ ΓΙΑ ΣΕΓΑ

ΛΕΠΙΔΕΣ ΧΡC ΓΙΑ ΚΟΠΗ ΑΚΡΙΒΕΙΑΣ

















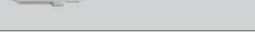

| | ΚΩΔΙΚΟΣ | ΠΕΡΙΓΡΑΦΗ | ΚΩΔΙΚΟΣ BOSCH ΙΣΟΔΥΝΑΜΟ | Ε.Ε. | BARCODE | ΤΕΜΑΧΙΑ | ΤΙΜΗ ΜΕ ΦΠΑ |
|--|-----------|---|-------------------------|------|---------------|---------|-------------|
| | DT2205-QZ | Πριόνι ΧΡC, μήκος: 100mm, μέγεθος δοντιών: 2,5 mm, για ακριβείς, καθαρές και γρήγορες κοπές σε ξύλο πάχους έως 30 mm | T101B | 5 | 5035048074978 | 5 | 14,00 € |
| | DT2207-QZ | Πριόνι για τρύπες ΧΡC, μήκος: 100mm, μέγεθος δοντιών: 2,5 mm, για καθαρές κοπές και χωρίς ρινίσματα, σε ελάσματα και ξύλο πάχους έως 40 mm | T101BR | 5 | 5035048074992 | 1 | 14,00 € |
| | DT2209-QZ | Πριόνι για τρύπες ΧΡC, μήκος: 100mm, μέγεθος δοντιών: 4,2 mm, για ακριβείς, καθαρές και γρήγορες κοπές σε ξύλο, μορισσανίδες, κόντρα πλακέ, πλαστικοποιημένο και πλαστικό πάχους έως 60 mm | T101D | 5 | 5035048075012 | 1 | 14,00 € |
| | DT2210-QZ | Πριόνι για τρύπες ΧΡC, μήκος: 100mm, μέγεθος δοντιών: 4,2 mm, για ακριβείς, καθαρές και γρήγορες κοπές σε ξύλο, μορισσανίδες, κόντρα πλακέ, πλαστικοποιημένο και πλαστικό πάχους έως 60 mm | T101D | 20 | 5035048075029 | 1 | 48,00 € |
| | DT2211-QZ | Πριόνι για τρύπες ΧΡC, μήκος: 100mm, μέγεθος δοντιών: 3,2 mm, για ακριβείς, καθαρές και γρήγορες κοπές σε ξύλο, μορισσανίδες, κόντρα πλακέ, πλαστικοποιημένο και πλαστικό πάχους έως 60 mm | T111C | 5 | 5035048075036 | 1 | 16,00 € |
| | DT2212-QZ | Πριόνι για τρύπες ΧΡC, μήκος: 100mm, μέγεθος δοντιών: 3,2 mm, για ακριβείς, καθαρές και γρήγορες κοπές σε ξύλο, μορισσανίδες, κόντρα πλακέ, πλαστικοποιημένο και πλαστικό πάχους έως 60 mm | T111C | 20 | 5035048075043 | 5 | 58,00 € |
| | DT2213-QZ | Πριόνι για τρύπες ΧΡC, μήκος: 100mm, μέγεθος δοντιών: 4,2 mm, για ακριβείς, καθαρές και γρήγορες κοπές σε ξύλο, μορισσανίδες, κόντρα πλακέ, πλαστικοποιημένο και πλαστικό πάχους έως 60 mm | T144D | 5 | 5035048075050 | 5 | 15,00 € |
| | DT2214-QZ | Πριόνι για τρύπες ΧΡC, μήκος: 100mm, μέγεθος δοντιών: 4,2 mm, για ακριβείς, καθαρές και γρήγορες κοπές σε ξύλο, μορισσανίδες, κόντρα πλακέ, πλαστικοποιημένο και πλαστικό πάχους έως 60 mm | T144D | 20 | 5035048075067 | 1 | 49,00 € |
| | DT2216-QZ | Πριόνι για τρύπες ΧΡC, μήκος: 82mm, μέγεθος δοντιών: Λεπίδα περιγράμματος 2 mm για γρήγορες και ακριβείς καμπύλες κοπές σε ξύλο, μορισσανίδες και κόντρα πλακέ πάχους έως 15 mm. Δεν είναι κατάλληλο για κοπή τομής | T119B0 | 5 | 5035048075081 | 5 | 13,00 € |
| | DT2217-QZ | Πριόνι για τρύπες ΧΡC, μήκος: 100mm, μέγεθος δοντιών: Λεπίδα διπλού μετάλλου 2,5 mm για μεγαλύτερη διάρκεια ζωής, για ακριβείς, καθαρές και γρήγορες κοπές σε ξύλο, μορισσανίδες, κόντρα πλακέ, πλαστικοποιημένο και πλαστικό πάχος έως 30 mm | T119T101BF | 3 | 5035048075098 | 1 | 10,00 € |
| | DT2218-QZ | Πριόνι για τρύπες ΧΡC, μήκος: 100mm, μέγεθος δοντιών: Λεπίδα δύο μετάλλων 4 mm για παράταση της ζωής, για ακριβείς, καθαρές και γρήγορες κοπές σε ξύλο, μορισσανίδες, κόντρα πλακέ, πλαστικοποιημένο και πλαστικό πάχος έως 60 mm | T101DF | 3 | 5035048075104 | 1 | 10,00 € |
| | DT2219-QZ | Πριόνι για τρύπες ΧΡC, μήκος: 100mm, μέγεθος δοντιών: 2,5 mm, για καθαρές κοπές και χωρίς ρινίσματα, σε ελάσματα και ξύλο πάχους έως 40 mm | T101BRF | 3 | 5035048075111 | 5 | 10,00 € |
| | DT2220-QZ | Πριόνι για τρύπες ΧΡC, μήκος: 100mm, μέγεθος δοντιών: Λεπίδα διπλού μετάλλου 4 mm για μεγάλη διάρκεια ζωής, για γρήγορες και ακριβείς κοπές σε ξύλο, μορισσανίδες, κόντρα πλακέ, πλαστικοποιημένο και πλαστικό πάχους έως 60 mm | T144DF | 3 | 5035048075128 | 1 | 9,00 € |
| | DT2221-QZ | Πριόνι για τρύπες ΧΡC, μήκος: 100mm, μέγεθος δοντιών: Λεπίδα διπλού αλουμινίου έως 15 mm και πλαστικό έως 30 mm | T127D | 3 | 5035048075135 | 5 | 11,00 € |

ΛΕΠΙΔΕΣ ΧΡC ΓΙΑ ΚΟΠΗ ΑΚΡΙΒΕΙΑΣ

ΣΕΤ

| ΚΩΔΙΚΟΣ | ΠΕΡΙΓΡΑΦΗ | BARCODE | ΤΕΜΑΧΙΑ | ΤΙΜΗ ΜΕ ΦΠΑ |
|-----------|---|---------------|---------|-------------|
| DT2296-QZ | Σετ 10 λεπίδων ΧΡC για ξύλο (DT2209 x 2, DT2205 x 2, DT2213 x 2, DT2216 x 1, DT2218 x 1, DT2217 x 1, DT2220 x 1) | 5035048075142 | 1 | 43,00 € |

ΛΕΠΙΔΕΣ ΓΙΑ ΚΟΠΗ ΣΕ ΞΥΛΟ

| | ΚΩΔΙΚΟΣ | ΠΕΡΙΓΡΑΦΗ | ΚΩΔΙΚΟΣ BOSCH ΙΣΟΔΥΝΑΜΟ | Ε.Ε. | BARCODE | ΤΕΜΑΧΙΑ | ΤΙΜΗ ΜΕ ΦΠΑ |
|---|-----------|--|----------------------------|------|---------------|---------|----------------|
|  | DT2168-QZ | Πριόνι για τρύπες HCS, μήκος: 76mm, μέγεθος δοντιών: 1,2 mm, για ακριβείς, καθαρές και γρήγορες κοπές σε ξύλο, μορισσανίδες, κόντρα πλακέ, πλαστικοποιημένο και πλαστικό πάχους έως 60 mm | T101AO | 5 | 5035048033234 | 1 | 12,00 € |
|  | DT2165-QZ | Πριόνι για τρύπες HCS, μήκος: 100mm, μέγεθος δοντιών: 2,2 mm, για ακριβείς, καθαρές και γρήγορες κοπές σε ξύλο, μορισσανίδες, κόντρα πλακέ, πλαστικοποιημένο και πλαστικό πάχους έως 60 mm | T101B | 5 | 5035048033135 | 1 | 11,00 € |
|  | DT2164-QZ | Πριόνι για τρύπες HCS, μήκος: 100mm, μέγεθος δοντιών: 4 mm, για ακριβείς, καθαρές και γρήγορες κοπές σε ξύλο, μορισσανίδες, κόντρα πλακέ, πλαστικοποιημένο και πλαστικό πάχους έως 60 mm | T101B | 5 | 5035048033128 | 5 | 12,00 € |
|  | DT2052-QZ | Πριόνι για τρύπες HCS, μήκος: 116mm, μέγεθος δοντιών: 3mm, για καθαρές και γρήγορες περικοπές σε ξύλο, μορισσανίδες και ίνες ξύλου πάχους έως 65 mm | T301DC | 5 | 5035048060919 | 1 | 13,00 € |
|  | DT2053-QZ | Πριόνι για τρύπες HCS, μήκος: 100mm, μέγεθος δοντιών: 2,5 mm, για ξύλο και πολυστρωματικά φύλλα, λεπίδες κοπής χωρίς τσιπ, πάχους έως 40 mm | T101BR | 5 | 5035048060926 | 5 | 10,00 € |
|  | DT2050-QZ | Πριόνι για τρύπες HCS, μήκος: 76mm, μέγεθος δοντιών: 2 mm, λεπίδα περιγράμματος, για βασικές περικοπές σε μαλακό ξύλο, κόντρα πλακέ και μορισσανίδες πάχους έως 15 mm | T119BO | 5 | 5035048060896 | 5 | 9,00 € |
|  | DT2166-QZ | Πριόνι για τρύπες HCS, μήκος: 100mm, μέγεθος δοντιών: 4 mm, για ακριβείς, καθαρές και γρήγορες κοπές σε ξύλο, μορισσανίδες, κόντρα πλακέ, πλαστικοποιημένο και πλαστικό πάχους έως 60 mm | T144D | 5 | 5035048033142 | 1 | 10,00 € |
|  | DT2169-QZ | Πριόνι για τρύπες HCS, μήκος: 152mm, μέγεθος δοντιών: 4 mm, για ακριβείς, καθαρές και γρήγορες κοπές σε ξύλο, μορισσανίδες, κόντρα πλακέ, πλαστικοποιημένο και πλαστικό πάχους έως 60 mm | T344D | 5 | 5035048033241 | 1 | 22,00 € |
|  | DT2077-QZ | Πριόνι για τρύπες HCS, μήκος: 100mm, μέγεθος δοντιών: Λεπίδα περιγράμματος 4 mm, για γρήγορες καμπύλες κοπές σε ξύλο και μορισσανίδες πάχους έως 60 mm | T244D | 5 | 5035048060858 | 5 | 10,00 € |
|  | DT2051-QZ | Πριόνι για τρύπες HCS, μήκος: 132mm, μέγεθος δοντιών: 4mm, για καθαρές και γρήγορες περικοπές σε ξύλο, μορισσανίδες και ίνες ξύλου πάχους έως 65 mm | T301DL | 5 | 5035048060902 | 1 | 16,00 € |
|  | DT2074-QZ | Πριόνι για τρύπες HCS, μήκος: 112mm, μέγεθος δοντιών: 2,3 mm, για λεπτές ευθείες περικοπές σε ξύλο, κόψτε την επιφάνεια με επιφάνεια 180°, πάχους έως 65 mm | T142HB | 1 | 5035048060827 | 1 | 9,00 € |
|  | DT2076-QZ | Πριόνι για τρύπες HCS, μήκος: 152mm, μέγεθος δοντιών: 4 mm, για γρήγορες πολύ ευθείες κοπές σε ξύλο και μορισσανίδες πάχους έως 100 mm (εξαιρετικά παχιά λεπίδα) | T344DP | 5 | 5035048060841 | 1 | 17,00 € |
|  | DT2048-QZ | Πριόνι για τρύπες HCS, μήκος: 116mm, μέγεθος δοντιών: 5mm, για καθαρές και γρήγορες περικοπές σε ξύλο, μορισσανίδες και ίνες ξύλου πάχους έως 65 mm | T301BCP | 5 | 5035048060872 | 1 | 17,00 € |
|  | DT2049-QZ | Πριόνι για τρύπες HCS, μήκος: 100mm, μέγεθος δοντιών: 4mm, για πολύ ευθείες καθαρές κοπές σε ξύλο και μορισσανίδες πάχους έως 60 mm (εξαιρετικά παχιά λεπίδα) | T101DP | 5 | 5035048060889 | 5 | 11,00 € |
|  | DT2057-QZ | Πριόνι για τρύπες HCS, μήκος: 116mm, μέγεθος δοντιών: 2,3 mm, για ξύλο και ίνες και μορισσανίδες πάχους έως 65 mm. Λεπίδα Progressor για γρήγορες περικοπές ολικών διαφορετικού πάχους | T234X | 5 | 5035048060964 | 5 | 13,00 € |
|  | DT2080-QZ | Ακραία διαδιάστατη λεπίδα πριονιού για ειδικό υλικό, μήκος: 82mm, μέγεθος δοντιών: 1,7 mm, για καθαρές και ευθείες κοπές σε όλους τους τύπους ελασμάτων πάχους έως 15 mm | T101BF | 5 | 5035048014400 | 1 | 22,00 € |
|  | DT2081-QZ | Ακραία διαδιάστατη λεπίδα πριονιού για ειδικό υλικό, μήκος: 82mm, μέγεθος δοντιών: 1,7 mm, για καθαρές και ευθείες κοπές σε όλους τους τύπους ελασμάτων πάχους έως 15 mm | T101AOF | 3 | 5035048014417 | 1 | 11,00 € |
|  | DT2167-QZ | Λεπίδα για πριόνι για τρύπες HCS, μήκος: 180mm, μέγεθος δοντιών: 4mm, για παχιά και γρήγορη κοπή ξυλείας πάχους έως 120mm | T744D | 5 | 5035048014455 | 1 | 27,00 € |

ΛΕΠΙΔΕΣ ΓΙΑ ΚΟΠΗ ΣΕ ΞΥΛΟ

ΣΕΤ

| ΚΩΔΙΚΟΣ | ΠΕΡΙΓΡΑΦΗ | BARCODE | ΤΕΜΑΧΙΑ | ΤΙΜΗ ΜΕ ΦΠΑ |
|-----------|---|---------------|---------|-------------|
| DT2290-QZ | Σετ 10 λεπίδων κορδέλλας για ξύλο και μέταλλο (DT2165 x 2, DT2050 x 1, DT2168 x 1, DT2177 x 2, DT2166 x 2, DT2075 x 2) | 5035048061077 | 1 | 18,00 € |

ΛΕΠΙΔΕΣ ΓΙΑ ΚΟΠΗ ΣΕ ΞΥΛΟ

| | ΚΩΔΙΚΟΣ | ΠΕΡΙΓΡΑΦΗ | ΚΩΔΙΚΟΣ BOSCH ΙΣΟΔΥΝΑΜΟ | Ε.Ε. | BARCODE | ΤΕΜΑΧΙΑ | ΤΙΜΗ ΜΕ ΦΠΑ |
|---|-----------|--|----------------------------|------|---------------|---------|----------------|
|  | DT2156-QZ | Ακραίες λεπίδες διπλού μετάλλου, μήκους: 76mm, μέγεθος δοντιών: 0,8 mm, για γρήγορες περικοπές σε λαμαρίνα πάχους έως 3 mm | T118GF | 3 | 5035048059449 | 1 | 12,00 € |
|  | DT2150-QZ | Ακραίες λεπίδες διπλού μετάλλου, μήκους: 86mm, μέγεθος δοντιών: 1 mm, για γρήγορες περικοπές σε χάλυβα πάχους έως 3 mm, για αλουμίνιο, χαλκό, ορείχαλκο και άλλα μαλακά μέταλλα πάχους έως 3 mm | T118AF | 3 | 5035048059425 | 1 | 7,00 € |
|  | DT2154-QZ | Ακραίες λεπίδες διπλού μετάλλου, μήκους: 76mm, μέγεθος δοντιών: 1 mm, για γρήγορες περικοπές σε χάλυβα πάχους έως 3 mm, για αλουμίνιο, χαλκό, ορείχαλκο και άλλα μαλακά μέταλλα πάχους έως 3 mm | T118BF | 3 | 5035048059432 | 1 | 12,00 € |
|  | DT2162-QZ | Λεπίδα για πριόνι για τρύπες HCS, μήκος: 76mm, μέγεθος δοντιών: 0,7 mm, για ευθείες κοπές σε πολύ λεπτά μέταλλα, μη σιδηρούχα μέταλλα, μεταλλικές πλάκες και αλουμίνιο από πάχος 0,8 έως 2 mm | T118G | 5 | 5035048033074 | 1 | 11,00 € |
|  | DT2160-QZ | Λεπίδα για πριόνι για τρύπες HCS, μήκος: 76mm, μέγεθος δοντιών: 1,7 mm, για ευθείες κοπές σε πολύ λεπτά μέταλλα, μη σιδηρούχα μέταλλα, μεταλλικές πλάκες και αλουμίνιο από πάχος 1,5 έως 2 mm | T118A | 5 | 5035048033050 | 1 | 11,00 € |
|  | DT2161-QZ | Λεπίδα για πριόνι για τρύπες HCS, μήκος: 76mm, μέγεθος δοντιών: 0,7 mm, για ευθείες κοπές σε πολύ λεπτά μέταλλα, μη σιδηρούχα μέταλλα, μεταλλικές πλάκες και αλουμίνιο από πάχος 2,5 έως 6 mm | T118B | 5 | 5035048033067 | 5 | 11,00 € |
|  | DT2163-QZ | Λεπίδα για πριόνι για τρύπες HCS, μήκος: 100mm, μέγεθος δοντιών: 3 mm, για ευθείες κοπές σε πολύ λεπτά μέταλλα, μη σιδηρούχα μέταλλα, μεταλλικές πλάκες και αλουμίνιο από πάχος 3 έως 6 mm | T127D | 5 | 5035048033081 | 1 | 16,00 € |
|  | DT2058-QZ | Λεπίδα για πριόνι για τρύπες HCS, μήκος: 100mm, μέγεθος δοντιών: 1.2-2.6mm, Για μεταλλικές πλάκες, σωλήνες και λεπτά και παχιά προφίλ και αλουμίνιο, με πάχη από 1,5mm έως 10mm. Λεπίδα Progressor για γρήγορες περικοπές υλικών διαφορετικού πάχους | T123X | 5 | 5035048060971 | 5 | 13,00 € |
|  | DT2083-QZ | Ακραία διαδιάστατη λεπίδα πριονιού για ειδικό υλικό, μήκος: 82mm, μέγεθος δοντιών: 1,4 mm, για κοπή μεταλλικών πλακών μεσαίου πάχους και ανοξείδωτου χάλυβα πάχους έως 4 mm | T118EFS | 1 | 5035048014431 | 1 | 3,00 € |
|  | DT2085-QZ | Λεπίδα για πριόνι για τρύπες HCS, μήκος: 132mm, μέγεθος δοντιών: 1,2 mm, για ευθείες κοπές σε λεπτό λαμαρίνα, μη σιδηρούχα μέταλλα (1,5 mm - 3 mm) και αλουμίνιο πάχους έως 65 mm | T318A | 5 | 5035048070581 | 1 | 17,00 € |







ΛΕΠΙΔΕΣ ΓΙΑ ΚΟΠΗ ΣΕ ΞΥΛΟ

ΣΕΤ

| ΚΩΔΙΚΟΣ | ΠΕΡΙΓΡΑΦΗ | BARCODE | ΤΕΜΑΧΙΑ | ΤΙΜΗ ΜΕ ΦΠΑ |
|-----------|---|---------------|---------|-------------|
| DT2292-QZ | Σετ 10 λεπίδων κορδέλλας για ξύλο και μέταλλο (DT2160 x 3, DT2172 x 2, DT2054 x 1, DT2161 x 2, DT2163 x 2) | 5035048061084 | 1 | 20,00 € |

ΛΕΠΙΔΕΣ EXTREME® ΓΙΑ ΚΟΠΗ ΞΥΛΟΥ ΚΑΙ ΜΕΤΑΛΛΩΝ

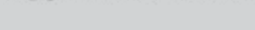
EXTREME

| | ΚΩΔΙΚΟΣ | ΠΕΡΙΓΡΑΦΗ | ΚΩΔΙΚΟΣ BOSCH ΙΣΟΥΝΑΜΟ | Ε.Ε. | BARCODE | ΤΕΜΑΧΙΑ | ΤΙΜΗ ΜΕ ΦΠΑ |
|---|-----------|--|------------------------|------|---------------|---------|-------------|
|  | DT2059-QZ | Λεπίδα πριονοκορδέλλας διπλού μετάλλου, μήκος: 132mm, μέγεθος δοντιών: 2.4-5, για γρήγορες περικοπές σε ξύλο πάχους έως 65 mm, μέταλλα, σωλήνες και προφίλ από 3mm έως 10mm. | T345XF | 5 | 5035048060988 | 5 | 24,00 € |
|  | DT2103-QZ | Ακραία διαδίαστατη λεπίδα πριονιού για ειδικό υλικό, μήκος: 100mm, μέγεθος δοντιών: 4,3 mm, με άκρα καρβιδίου βολφραμίου για κεραμικά, υαλοβάμβακα και ενισχυμένα πλαστικά πλακίδια πάχους έως 20 mm | T141HM | 1 | 5035048059364 | 1 | 19,00 € |
|  | DT2201-QZ | Ακραία διαδίαστατη λεπίδα πριονιού για ειδικό υλικό, μήκος: 152 mm, για μαλακά υλικά, καουτσούκ, αφρό και πολυστυρένιο πάχους έως 100 mm | T313AW | 5 | 5011402370764 | 1 | 32,00 € |
|  | DT2101-QZ | Ακραία διαδίαστατη λεπίδα πριονιού για ειδικό υλικό, μήκος: 76mm, μέγεθος δοντιών: 1 mm, άκρα καρβιδίου βολφραμίου για μεσαίο χάλυβα και λαμαρίνα από 1,2 έως 3 mm | T118AHM | 1 | 5011408059340 | 1 | 17,00 € |
|  | DT2102-QZ | Ακραία διαδίαστατη λεπίδα πριονιού για ειδικό υλικό, μήκος: 76 mm, με άκρα καρβιδίου βολφραμίου για κεραμικά, υαλοβάμβακα και ενισχυμένα πλαστικά πλακίδια πάχους έως 10 mm | T130RIF | 1 | 5035048059357 | 1 | 10,00 € |
|  | DT2056-QZ | Ακραία διαδίαστατη λεπίδα πριονιού για ειδικό υλικό, μήκος: 132mm, μέγεθος δοντιών: 4,3 mm, με άκρα καρβιδίου βολφραμίου, για υαλοβάμβακα, πλαστικά και Corian πάχους έως 65 mm | T341HM | 1 | 5035048060957 | 5 | 28,00 € |
|  | DT2084-QZ | Ακραία διαδίαστατη λεπίδα πριονιού για ειδικό υλικό, μήκος: 180mm, μέγεθος δοντιών: 1,7 χιλιοστά, για ευθεία και καμπύλη κοπή σε σύνθετα υλικά και μεταλλικές πλάκες μεσαίου πάχους έως 120 mm | T118GFS | 5 | 5035048014448 | 1 | 27,00 € |

ΛΕΠΙΔΕΣ EXTREME® ΓΙΑ ΚΟΠΗ ΞΥΛΟΥ ΚΑΙ ΜΕΤΑΛΛΩΝ

ΣΕΤ

| ΚΩΔΙΚΟΣ | ΠΕΡΙΓΡΑΦΗ | BARCODE | MASTER PACK | ΤΙΜΗ ΜΕ ΦΠΑ |
|-----------|--|---------------|-------------|-------------|
| DT2294-QZ | Σετ 10 λεπίδων πριονοκορδέλλας για ξύλο και μέταλλο (DT2165 x 2, DT2050 x 2, DT2163 x 2, DT2177 x 2, DT2160 x 2) | 5035048061091 | 1 | 18,00 € |



ΛΕΠΙΔΕΣ ΓΙΑ ΣΕΓΑΤΣΑ

ΛΕΠΙΔΕΣ ΚΟΠΗΣ ΣΕ ΞΥΛΟ ΚΑΙ ΠΛΑΣΤΙΚΟ

ΧΑΡΑΚΤΗΡΙΣΤΙΚΑ

- Διμεταλλική κατασκευή που συνδυάζει HCS και HSS για αύξηση της ευελιξίας και της αντοχής.
- Σκληρυμένα άκρα κοπής από γρήγορο ατσάλι M2 HSS
- Μέγεθος δοντιών σχεδιασμένο για μεγιστοποίηση της αντοχής των λεπίδων.
- Βάση γενικής χρήσης 13 mm, κατάλληλο για DEWALT, Bosch, Hitachi, Flex, Makita, Metabo, Skil.



| ΚΩΔΙΚΟΣ | ΠΕΡΙΓΡΑΦΗ | E.E | BARCODE | ΤΕΜΑΧΙΑ | ΤΙΜΗ ΜΕ ΦΠΑ |
|-------------|--|-----|---------------|---------|-------------|
| DT2300L-QZ* | Λεπίδα πριονιού διπλού μετάλλου Extreme 2X για κατεδαφίσεις, μήκος: 152mm, μέγεθος δοντιών: 4,2 mm για ξύλο και καρφιά | 5 | 5035048088661 | 1 | 25,00 € |
| DT2307L-QZ* | Λεπίδα πριονιού διπλού μετάλλου Extreme 2X για κατεδαφίσεις, μήκος: 228mm, μέγεθος δοντιών: 4,2 mm για ξύλο και καρφιά | 5 | 5035048088609 | 1 | 30,00 € |
| DT2314L-QZ* | Λεπίδα πριονιού διπλού μετάλλου Extreme 2X για κατεδαφίσεις, μήκος: 305mm, πίσσα δοντιών: 4,2 mm για ξύλο και καρφιά | 5 | 5035048088647 | 1 | 40,00 € |
| DT2349-QZ* | Λεπίδα πριονοκορδέλλας διπλού μετάλλου, μήκος: 228 mm, μέγεθος δοντιών: 3,6-5,1 mm, για γρήγορες περικοπές σε ξύλο με καρφιά και σκληρά πλαστικά | 5 | 5035048034590 | 1 | 24,00 € |
| DT2350-QZ* | Λεπίδα πριονοκορδέλλας διπλού μετάλλου, μήκος: 305mm, πίσσα δοντιών: 3,6-5,1 mm, για γρήγορες περικοπές σε ξύλο με καρφιά και σκληρά πλαστικά | 5 | 5035048033302 | 1 | 29,00 € |
| DT2359-QZ* | Λεπίδα πριονοκορδέλλας διπλού μετάλλου, μήκος: 152 mm, μέγεθος δοντιών: 3,6-5,1 mm, για γρήγορες περικοπές σε ξύλο με καρφιά και σκληρά πλαστικά | 5 | 5035048034583 | 1 | 18,00 € |
| DT2315L-QZ | Λεπίδα πριονιού διπλού μετάλλου Extreme 2X για κατεδαφίσεις, μήκος: 100mm, μέγεθος δοντιών: 1 mm για γενική χρήση | 5 | 5035048089859 | 1 | 18,00 € |
| DT2301L-QZ | Λεπίδα πριονιού διπλού μετάλλου Extreme 2X για κατεδαφίσεις, μήκος: 152mm, μέγεθος δοντιών: 1 mm για γενική χρήση | 5 | 5035048088630 | 1 | 22,00 € |
| DT2308L-QZ | Λεπίδα πριονιού διπλού μετάλλου Extreme 2X για κατεδαφίσεις, μήκος: 228mm, μέγεθος δοντιών: 1 mm για γενική χρήση | 5 | 5035048088616 | 1 | 27,00 € |
| DT2316L-QZ | Λεπίδα πριονιού διπλού μετάλλου Extreme 2X για κατεδαφίσεις, μήκος: 305mm, πίσσα δοντιών: 1 mm για γενική χρήση | 5 | 5035048089866 | 1 | 38,00 € |
| DT2348-QZ | Λεπίδα πριονοκορδέλλας διπλού μετάλλου, μήκος: 152mm, μέγεθος δοντιών: 1,8 - 2,5 mm, χρησιμοποιήστε με σκληρά πλαστικά και σωλήνες πάχους 3 έως 12 mm | 5 | 5035048034637 | 1 | 17,00 € |
| DT2353-QZ | Λεπίδα πριονοκορδέλλας διπλού μετάλλου, μήκος: 203mm, μέγεθος δοντιών: 1,8 mm, για γρήγορες κοπές σε μέταλλα και μη σιδηρούχα μέταλλα, λαμαρίνα, σωλήνες και προφίλ πάχους μεταξύ 3 και 8 mm | 5 | 5035048033333 | 1 | 21,00 € |
| DT2354-QZ | Λεπίδα πριονοκορδέλλας διπλού μετάλλου, μήκος: 203mm, μέγεθος δοντιών: 1,4 mm, για κοπή μετάλλου, λαμαρίνας, σωλήνων και προφίλ πάχους έως 3 mm | 5 | 5035048033340 | 1 | 19,00 € |
| DT2355-QZ | Λεπίδα πριονοκορδέλλας διπλού μετάλλου, μήκος: 305 mm, μέγεθος δοντιών: 1,8 - 2,5 mm, για χρήση σε καρβίδιο, καουτσούκ, υαλοβάμβακα ή χάλυβα υπό γωνία | 5 | 5035048033357 | 1 | 24,00 € |
| DT2356-QZ | Λεπίδα πριονοκορδέλλας διπλού μετάλλου, μήκος: 152mm, μέγεθος δοντιών: 1,8 mm, για κοψίματα χωρίς ρινιόματα σε γύψο | 5 | 5035048033364 | 1 | 17,00 € |
| DT2361-QZ | Λεπίδα πριονοκορδέλλας διπλού μετάλλου, μήκος: 152mm, μέγεθος δοντιών: 1,8 mm, για γρήγορες κοπές σε μέταλλα και μη σιδηρούχα μέταλλα, λαμαρίνα, σωλήνες και προφίλ πάχους μεταξύ 3 και 8 mm | 5 | 5035048034606 | 1 | 15,00 € |
| DT2384-QZ | Λεπίδα πριονοκορδέλλας διπλού μετάλλου, μήκος: 152mm, μέγεθος δοντιών: 1,4 mm, για κοπή μετάλλου, λαμαρίνας, σωλήνων και προφίλ πάχους έως 3 mm | 5 | 5035048034613 | 1 | 16,00 € |
| DT2385-QZ | Λεπίδα πριονοκορδέλλας διπλού μετάλλου, μήκος: 152mm, μέγεθος δοντιών: 1,1 mm, για κοπή μετάλλου, λαμαρίνας, σωλήνων και προφίλ πάχους έως 1,5 mm | 5 | 5035048034620 | 1 | 16,00 € |
| DT2387-QZ | Λεπίδα πριονοκορδέλλας διπλού μετάλλου, μήκος: 203mm, μέγεθος δοντιών: 1,8 - 2,5 mm, χρησιμοποιήστε με σκληρά πλαστικά και σωλήνες πάχους 3 έως 12 mm | 5 | 5035048034644 | 1 | 20,00 € |
| DT2407L-QZ | Λεπίδα πριονιού διπλού μετάλλου Extreme 2X για κατεδαφίσεις, μήκος: 152mm, μέγεθος δοντιών: 1,8- 1,4 mm για μέταλλο | 5 | 5035048088593 | 1 | 29,00 € |
| DT2408L-QZ | Λεπίδα πριονιού διπλού μετάλλου Extreme 2X για κατεδαφίσεις, μήκος: 203mm, μέγεθος δοντιών: 1,8- 1,4 mm για μέταλλο | 5 | 5035048088586 | 1 | 38,00 € |
| DT2409L-QZ | Λεπίδα πριονιού διπλού μετάλλου Extreme 2X για κατεδαφίσεις, μήκος: 305mm, πίσσα δοντιών: 1,8- 1,4 mm για μέταλλο | 5 | 5035048088579 | 1 | 51,00 € |



* Για χρήση σε ξύλο, κόντρα πλακέ, πλαστικοποιημένα φύλλα και πλαστικά.

ΛΕΠΙΔΕΣ ΓΙΑ ΕΙΔΙΚΑ ΥΛΙΚΑ

ΧΑΡΑΚΤΗΡΙΣΤΙΚΑ

• Ειδικές λεπίδες για κοπή μεγάλης ποικιλίας υλικών



| ΚΩΔΙΚΟΣ | ΠΕΡΙΓΡΑΦΗ | E.E | BARCODE | ΤΕΜΑΧΙΑ | ΤΙΜΗ ΜΕ ΦΠΑ |
|-----------|--|-----|---------------|---------|-------------|
| DT2352-QZ | Λεπίδα πριονοκορδέλλας HCS, μήκος: 240mm, μέγεθος δοντιών: 5 - 6,5 mm, για παχιές και γρήγορες κοπές σε ξύλο (καρμός και κλάδεμα) | 5 | 5035048033326 | 1 | 33,00 € |
| DT2402-QZ | Λεπίδα πριονοκορδέλλας HCS, μήκος: 203mm, μέγεθος δοντιών: 2,4-4 mm, λεπίδα Progressor για κοπή ξυλείας κατασκευής (6mm - 150mm), μοριοσανίδες και MDF (6mm - 60mm), κόντρα πλακέ, πλαστικό (6mm - 150mm), ξύλινα πάνελ (έως 175mm) | 5 | 5035048072691 | 1 | 40,00 € |
| DT2432-QZ | Λεπίδα πριονοκορδέλλας HCS, μήκος: 305mm, μέγεθος δοντιών: 8,5 mm, για κοπή παχιού ξύλου χωρίς καρφιά (20-250 mm), ζωντανό ξύλο και κλάδεμα (έως 250 mm) | 5 | 5035048072813 | 1 | 28,00 € |
| DT2404-QZ | Λεπίδα πριονοκορδέλλας διπλού μετάλλου, μήκος: 150mm, μέγεθος δοντιών: 1.4-3.35mm, λεπίδα Progressor για διαφορετικά πάχη υλικού, λεπτά ή παχιά μεταλλικά φύλλα (1mm - 8mm), λεπτά ή παχιά μεταλλικά προφίλ (5mm - 100mm). | 5 | 5035048072707 | 1 | 37,00 € |
| DT2406-QZ | Λεπίδα πριονοκορδέλλας διπλού μετάλλου γενικής χρήσης, λεπίδα Progressor για κοπή ξύλου με καρφιά / μέταλλο, μοριοσανίδες (5mm - 150mm), λαμαρίνα, προφίλ αλουμινίου (3mm - 18mm), πλαστικό, υαλοβάμβακα, ενισχυμένα πλαστικά προφίλ (5mm - 150mm) | 5 | 5035048072714 | 1 | 47,00 € |
| DT2421-QZ | Λεπίδα πριονοκορδέλλας διπλού μετάλλου, μήκος: 305mm, πίσσα δοντιών: Λεπίδα καρβιδίου βολφραμίου 12,7 mm για κοπή κυψελωτού σκυροδέματος, κόκκινου τούβλου και ταϊμέντου από ίνες έως 250 mm | 1 | 5035048072769 | 1 | 68,00 € |
| DT2400-QZ | Λεπίδα πριονοκορδέλλας διπλού μετάλλου, μήκος: 225mm, μέγεθος δοντιών: 2,5mm, για επισκευή παλετών, κοπή ξύλου με καρφιά (5mm - 175mm), λαμαρίνες από λαμαρίνα, προφίλ αλουμινίου (3mm - 12mm), ιδανικά για ευελκτική κοπή | 100 | 5035048072684 | 1 | 471,00 € |
| DT2420-QZ | Λεπίδα πριονοκορδέλλας διπλού μετάλλου, μήκος: 240mm, μέγεθος δοντιών: Λεπίδα καρβιδίου βολφραμίου 12,7 mm για κοπή κυψελωτού σκυροδέματος, κόκκινου τούβλου και ταϊμέντου από ίνες έως 250 mm | 1 | 5035048072752 | 1 | 49,00 € |
| DT2333-QZ | Λεπίδα πριονοκορδέλλας, μήκος 228 mm, μέγεθος δοντιών: 2mm, λεπίδα καρβιδίου, ανθεκτική στη φθορά, για κοπή ελαφρών τοιχοποιιών, τούβλων, λειαντικών υλικών, κεραμικών, υαλοβάμβακα, μαλακού χάλυβα και καρφωμένου ξύλου | 1 | 5035048011294 | 1 | 16,00 € |
| DT2422-QZ | Λεπίδα πριονοκορδέλλας διπλού μετάλλου, μήκος: 457mm, μέγεθος δοντιών: Λεπίδα καρβιδίου βολφραμίου 12,7 mm για κοπή κυψελωτού σκυροδέματος, κόκκινου τούβλου και ταϊμέντου από ίνες έως 250 mm | 1 | 5035048072776 | 1 | 94,00 € |

ΛΕΠΙΔΕΣ XR EXTREME RUNTIME™

Ατομική συσκευασία



| ΚΩΔΙΚΟΣ | ΠΕΡΙΓΡΑΦΗ | BARCODE | ΤΕΜΑΧΙΑ | ΤΙΜΗ ΜΕ ΦΠΑ |
|------------|--|---------------|---------|-------------|
| DT99554-QZ | XR EXTREME RUNTIME Bi-metal Sabre Saw Blade Μήκος: 152mm μέγεθος δοντιού 1,8-1,4 mm μέταλλα, σωλήνες, πλαστικά και PVC | 5035048542149 | 1 | 20,00 € |
| DT99553-QZ | XR EXTREME RUNTIME Bi-metal Sabre Saw Blade Μήκος: 152mm μέγεθος δοντιού 1,8-1,4 mm μέταλλα, σωλήνες, πλαστικά και PVC | 5035048542132 | 1 | 35,00 € |
| DT99555-QZ | Λεπίδα πριονοκορδέλλας διπλού μετάλλου XR EXTREME RUNTIME Μήκος: 230mm μέγεθος δοντιών 1,8-1,4 mm για μέταλλα, σωλήνες, πλαστικά και PVC | 5035048542156 | 1 | 27,00 € |
| DT99552-QZ | Λεπίδα πριονοκορδέλλας διπλού μετάλλου XR EXTREME RUNTIME Μήκος: 203mm μέγεθος δοντιών 1,8-1,4 mm μέταλλα, σωλήνες, πλαστικά και PVC | 5035048542125 | 1 | 46,00 € |
| DT99551-QZ | Σετ 8 λεπίδων για πριονοκορδέλα XR EXTREME RUNTIME. 3x DT99554 152mm, 1x DT99555 230mm, 3x DT99553 152mm, 1x DT99552 203mm | 5035048542118 | 1 | 49,00 € |
| DT99550-QZ | Σετ 8 λεπίδων για πριονοκορδέλα XR EXTREME RUNTIME. 5x DT99554 152mm, 2x DT99555 230mm, 4x DT99553 152mm, 2x DT99552 203mm | 5035048542101 | 1 | 89,00 € |

ΛΕΠΙΔΑ BREAKAWAY™

| ΚΩΔΙΚΟΣ | ΠΕΡΙΓΡΑΦΗ | E.E | BARCODE | ΤΕΜΑΧΙΑ | ΤΙΜΗ ΜΕ ΦΠΑ |
|-----------|--|-----|---------------|---------|-------------|
| DT2417-QZ | Κατατμημένη λεπίδα πριονοκορδέλλας 152mm 14/18 | 5 | 5035048543504 | 1 | 20,00 € |
| DT2416-QZ | Κατατμημένη λεπίδα πριονοκορδέλλας 230mm 14/18 | 5 | 5035048543498 | 1 | 26,00 € |

ΚΑΤΑΤΜΗΜΕΝΗ ΛΕΠΙΔΑ BREAKAWAY™

Σετ

| ΚΩΔΙΚΟΣ | ΠΕΡΙΓΡΑΦΗ | E.E | BARCODE | ΤΕΜΑΧΙΑ | ΤΙΜΗ ΜΕ ΦΠΑ |
|-----------|---|-----|---------------|---------|-------------|
| DT2446-QZ | Σετ 8 λεπίδων πριονοκορδέλλας κατατμημένης: DT2416 x 2 + DT2417 x 6 | 8 | 5035048543481 | 1 | 40,00 € |

ΛΕΠΙΔΕΣ ΣΕΓΑΤΣΑΣ

Σετ

| ΚΩΔΙΚΟΣ | ΠΕΡΙΓΡΑΦΗ | BARCODE | ΤΕΜΑΧΙΑ | ΤΙΜΗ ΜΕ ΦΠΑ |
|------------|---|---------------|---------|-------------|
| DT2440L-QZ | Σετ 6 λεπίδων πριονοκορδέλας 2x (1xDT2300L, 1xDT2307L, 1xDT2315L, 1xDT2301L, 1xDT2308L, 1xDT2407L) | 5035048088678 | 1 | 56,00 € |
| DT2443L-QZ | Σετ 8 λεπίδων πριονοκορδέλας 2x (3xDT2300L, 3xDT2407L, 1xDT2308L, 1xDT2408L) | 5035048089842 | 1 | 63,00 € |
| DT2441L-QZ | Σετ 12 λεπίδων πριονοκορδέλας 2x (2xDT2300L, 2xDT2307L, 2xDT2315L, 2xDT2301L, 2xDT2308L, 1xDT2407L) | 5035048088685 | 1 | 82,00 € |



ΛΕΠΙΔΑ ΣΕΓΑΤΣΑΣ ΓΙΑ ΜΕΤΑΛΛΟ

Ατομική συσκευασία

| ΚΩΔΙΚΟΣ | ΠΕΡΙΓΡΑΦΗ | BARCODE | ΤΕΜΑΧΙΑ | ΤΙΜΗ ΜΕ ΦΠΑ |
|------------|--|---------------|---------|-------------|
| DT20437-QZ | Λεπίδα πριονοκορδέλας 102mm Metal 8TPI | 5054905285098 | 1 | 22,00 € |
| DT20436-QZ | Λεπίδα πριονοκορδέλας 152mm Metal 8TPI | 5054905285104 | 1 | 29,00 € |
| DT20435-QZ | Λεπίδα πριονοκορδέλας 230mm Metal 8TPI | 5054905285111 | 1 | 36,00 € |



ΛΕΠΙΔΑ ΣΕΓΑΤΣΑΣ ΓΙΑ ΞΥΛΟ ΜΕ ΚΑΡΦΙΑ

Ατομική συσκευασία

| ΚΩΔΙΚΟΣ | ΠΕΡΙΓΡΑΦΗ | BARCODE | ΤΕΜΑΧΙΑ | ΤΙΜΗ ΜΕ ΦΠΑ |
|------------|---|---------------|---------|-------------|
| DT20440-QZ | Λεπίδα πριονιού 152mm για ξύλο με καρφιά 6TPI | 5054905285067 | 1 | 29,00 € |
| DT20439-QZ | Λεπίδα πριονιού 230mm για ξύλο με καρφιά 6TPI | 5054905285074 | 1 | 36,00 € |
| DT20438-QZ | Λεπίδα πριονιού 305mm για ξύλο με καρφιά 6TPI | 5054905285081 | 1 | 40,00 € |



ΛΕΠΙΔΕΣ ΓΙΑ ΠΡΙΟΝΙ ALLIGATOR®

ΧΑΡΑΚΤΗΡΙΣΤΙΚΑ

• Ιδανικό για γρήγορη και εύκολη κοπή δομικών στοιχείων, ξύλου, κόντρα πλακέ, μοριοσανίδας και γυψοσανίδας.

| ΚΩΔΙΚΟΣ | ΠΕΡΙΓΡΑΦΗ | BARCODE | ΣΥΜΒΑΤΟ ΜΕ: | ΤΕΜΑΧΙΑ | ΤΙΜΗ ΜΕ ΦΠΑ |
|-----------|---|---------------|-----------------|---------|-------------|
| DT2970-QZ | Λεπίδα πριονιού Alligator HSS μήκους 295mm για μαλακό ξύλο | 5035048083635 | DWE396 | 1 | 74,00 € |
| DT2971-QZ | Λεπίδα πριονιού Alligator HSS μήκους 295mm για σκληρό ξύλο | 5035048083642 | DWE396 | 1 | 69,00 € |
| DT2972-QZ | Λεπίδα πριονιού Alligator TCT μήκους 295mm για μαλακό ξύλο | 5035048083659 | DWE396 | 1 | 132,00 € |
| DT2973-QZ | Λεπίδα πριονιού Alligator TCT μήκους 295 mm κατάλληλο για την κοπή πλίνθων (POROTON) της κατηγορίας 12. | 5035048083666 | DWE396 | 1 | 111,00 € |
| DT2977-QZ | Λεπίδα πριονιού Alligator TCT μήκους 295 mm κατάλληλο για την κοπή πλίνθων (POROTON) της κατηγορίας 20. | 5035048083703 | DWE396 | 1 | 138,00 € |
| DT2974-QZ | Λεπίδα πριονιού Alligator TCT μήκους 295 mm κατάλληλο για την κοπή πλίνθων (POROTON) της κατηγορίας 12. | 5035048083673 | DWE398 y DCS398 | 1 | 130,00 € |
| DT2975-QZ | Λεπίδα πριονιού Alligator TCT μήκους 430 mm για αεριωμένο ακυρόδεμα | 5035048083680 | DWE398 y DCS398 | 1 | 130,00 € |
| DT2976-QZ | Λεπίδα πριονιού Alligator TCT μήκους 295 mm για μπλοκ κοπής και θερμικές πλίνθους (POROTON) κλάσης 20 | 5035048083697 | DWE398 y DCS398 | 1 | 194,00 € |
| DT2978-QZ | | | | | 76,00 € |
| DT2979-QZ | Λεπίδα πριονιού Alligator HSS μήκους 430mm για μονωτικά υλικά | 5035048098226 | DWE398 y DCS398 | 1 | 103,00 € |

ΛΕΠΙΔΕΣ ΠΡΙΟΝΟΚΟΡΔΕΛΛΑΣ

ΛΕΠΙΔΕΣ ΓΙΑ DW876



| ΚΩΔΙΚΟΣ | ΠΕΡΙΓΡΑΦΗ | BARCODE | ΤΕΜΑΧΙΑ | ΤΙΜΗ ΜΕ ΦΠΑ |
|-----------|--|---------------|---------|-------------|
| DT8470-QZ | Λεπίδα για πριονοκορδέλλα, μήκος: 2215mm, πλάτος: 4mm, πάχος: 0,6 mm, βήμα: 1,88 mm, για μαρκετερί ξύλου | 5011402380978 | 1 | 86,00 € |
| DT8471-QZ | Λεπίδα για πριονοκορδέλλα, μήκος: 2215mm, πλάτος: 6mm, πάχος: 0,4 mm, βήμα: 4,2 mm, για χονδροειδείς περικοπές στο ξύλο | 5011402380985 | 1 | 77,00 € |
| DT8472-QZ | Λεπίδα για πριονοκορδέλλα, μήκος: 2215mm, πλάτος: 10mm, πάχος: 0,4 mm, βήμα: 4,2 mm, για κοψίματα στο σιτάρι και για την αντίθεση στο ξύλο | 5011402380992 | 1 | 77,00 € |
| DT8473-QZ | Λεπίδα για πριονοκορδέλλα, μήκος: 2215mm, πλάτος: 16mm, πάχος: 0,6 mm, βήμα: 6,4 mm, για γρήγορες περικοπές στα σιτάρια σε σύνθετα ξύλου και μεσαίου τύπου | 5011402381005 | 1 | 79,00 € |
| DT8474-QZ | Λεπίδα για πριονοκορδέλλα, μήκος: 2215mm, πλάτος: 20mm, πάχος: 0,6 mm, βήμα: 6,4 mm, για χονδροειδείς περικοπές στο ξύλο | 5011402381012 | 1 | 79,00 € |
| DT8475-QZ | Λεπίδα για πριονοκορδέλλα, μήκος: 2215mm, πλάτος: 6mm, πάχος: 0,6 mm, βήμα: 1,4 mm, για μη σιδηρούχα μέταλλα, ανοξείδωτο ατσάλι | 5011402381029 | 1 | 63,00 € |
| DT8476-QZ | Λεπίδα για πριονοκορδέλλα, μήκος: 2215mm, πλάτος: 12mm, πάχος: 0,6 mm, βήμα: 1,8 mm, για μη σιδηρούχα μέταλλα, ανοξείδωτο ατσάλι | 5011402381036 | 1 | 69,00 € |

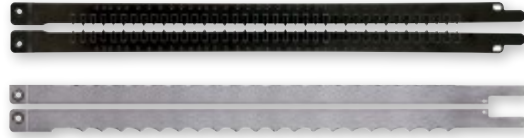

ΛΕΠΙΔΕΣ XR EXTREME RUNTIME™

| ΚΩΔΙΚΟΣ | ΠΕΡΙΓΡΑΦΗ | BARCODE | ΤΕΜΑΧΙΑ | ΤΙΜΗ ΜΕ ΦΠΑ |
|------------|--|---------------|---------|-------------|
| DT99593-QZ | Λεπίδα πριονιού Alligator HSS XR EXTREME RUNTIME μήκους 430 mm για σκληρό ξύλο | 5035048542569 | 1 | 54,00 € |
| DT99591-QZ | Λεπίδα πριονιού Alligator TCT μήκους 295 mm κατάλληλο για την κοπή πλίνθων (POROTON) της κατηγορίας 12, καθώς και διάφορα άλλα υλικά όπως γενική τοιχοποιία και ακυρόδεμα. | 5035048542545 | 1 | 100,00 € |

ΛΕΠΙΔΕΣ ΓΙΑ DW738



ΧΑΡΑΚΤΗΡΙΣΤΙΚΑ

• Κατασκευασμένο από ειδικό ατσάλι.
• Τα αιχμηρά δόντια γλιστρούν καθαρά μέσα από το τμήμα, με τέλειο φινιρίσμα (μόνο ξύλινες λεπίδες).

| ΚΩΔΙΚΟΣ | ΠΕΡΙΓΡΑΦΗ | BARCODE | ΤΕΜΑΧΙΑ | ΤΙΜΗ ΜΕ ΦΠΑ |
|-----------|---|---------------|---------|-------------|
| DT8480-QZ | Λεπίδα για πριονοκορδέλλα, μήκος: 2095mm, πλάτος: 3mm, πάχος: 0,6 mm, βήμα: 4,2 mm, για μαρκετερί ξύλου | 5035048025543 | 1 | 128,00 € |
| DT8481-QZ | Λεπίδα για πριονοκορδέλλα, μήκος: 2095mm, πλάτος: 12mm, πάχος: 0,6 mm, βήμα: 4,2 mm για γενική χρήση | 5035048025550 | 1 | 64,00 € |
| DT8482-QZ | Λεπίδα για πριονοκορδέλλα, μήκος: 2095mm, πλάτος: 16mm, πάχος: 0,6 mm, βήμα: 6,4 mm, για χονδροειδείς περικοπές στο ξύλο | 5035048025567 | 1 | 70,00 € |
| DT8483-QZ | Λεπίδα για πριονοκορδέλλα, μήκος: 2095mm, πλάτος: 6mm, πάχος: 0,6 mm, βήμα: 3,4 mm, για χονδροειδείς περικοπές στο ξύλο | 5035048025574 | 1 | 60,00 € |
| DT8484-QZ | Λεπίδα για πριονοκορδέλλα, μήκος: 2095mm, πλάτος: 6mm, πάχος: 0,6 mm, βήμα: 1,8 mm, για λεπτές περικοπές σε μη σιδηρούχα μέταλλα | 5035048025581 | 1 | 69,00 € |
| DT8485-QZ | Λεπίδα για πριονοκορδέλλα, μήκος: 2095mm, πλάτος: 12mm, πάχος: 0,6 mm, βήμα: 3,2 mm, για λεπτές περικοπές σε μη σιδηρούχα μέταλλα | 5035048025598 | 1 | 69,00 € |
| DT8486-QZ | Λεπίδα για πριονοκορδέλλα, μήκος: 2095mm, πλάτος: 10mm, πάχος: 0,6 mm, βήμα: 3,2mm, για ξύλο, φορμάκια και πάνελ | 5035048025604 | 1 | 65,00 € |

ΛΕΠΙΔΕΣ ΓΙΑ DCS371



| ΚΩΔΙΚΟΣ | ΠΕΡΙΓΡΑΦΗ | Ε.Ε | BARCODE | ΤΕΜΑΧΙΑ | ΤΙΜΗ ΧΩΡΙΣ ΦΠΑ |
|-----------|--|-----|---------------|---------|----------------|
| DT8461-QZ | Διπλή μεταλλική λεπίδα για πριόνι ζώνης 1,4 mm 18ΤΡΙ | 4 | 5035048090893 | 4 | 69,00 € |
| DT8462-QZ | Διπλή μεταλλική λεπίδα για πριόνι ζώνης 1,4 mm 24ΤΡΙ | 4 | 5035048090909 | 4 | 69,00 € |

ΛΕΠΙΔΕΣ ΠΛΑΝΗΣ



| ΚΩΔΙΚΟΣ | ΠΕΡΙΓΡΑΦΗ | Ε.Ε | BARCODE | ΤΕΜΑΧΙΑ | ΤΙΜΗ ΜΕ ΦΠΑ |
|-----------|---|-----|---------------|---------|-------------|
| DT3901-QZ | Αναστρεφόμενη λεπίδα για βούρτσα TCT 80mm | 1 | 5035048059456 | 1 | 20,00 € |
| DT3905-QZ | Αναστρεφόμενη λεπίδα για βούρτσα TCT 82mm | 1 | 5011402381852 | 1 | 9,00 € |
| DT3906-QZ | Αναστρεφόμενη λεπίδα για βούρτσα TCT 82mm | 1 | 5011402381869 | 1 | 17,00 € |

ΠΟΛΥΕΡΓΑΛΕΙΟ

ΑΞΕΣΟΥΑΡ ΓΙΑ ΠΟΛΥΕΡΓΑΛΕΙΟ

| | ΚΩΔΙΚΟΣ | ΠΕΡΙΓΡΑΦΗ | BARCODE | ΤΕΜΑΧΙΑ | ΤΙΜΗ ΜΕ ΦΠΑ |
|--|------------|--|---------------|---------|-------------|
| | DT20701-QZ | Ξύλινη λεπίδα πριονιού με καρδιά 30mm x 43mm για ταλαντώσεις πολλαπλών εργαλείων | 5035048099247 | 1 | 16,00 € |
| | DT20702-QZ | Λεπίδα πριονιού από τιτάνιο για ξύλο και μέταλλο 44 mm x 55 mm για ταλαντευόμενο πολλαπλό εργαλείο | 5035048099254 | 1 | 27,00 € |
| | DT20703-QZ | Λεπίδα πριονιού για ξύλο με καρδιά 30mm x 67mm για ταλαντώσεις πολλαπλών εργαλείων | 5035048099261 | 1 | 29,00 € |
| | DT20704-QZ | Λεπίδα πριονιού για ξύλο με καρδιά 30mm x 43mm για ταλαντώσεις πολλαπλών εργαλείων | 5035048099278 | 1 | 12,00 € |
| | DT20705-QZ | Λεπίδα πριονιού για ξύλο με καρδιά 66mm x 43mm για ταλαντώσεις πολλαπλών εργαλείων | 5035048099285 | 1 | 15,00 € |
| | DT20706-QZ | Ξύλινη λεπίδα πριονιού για λεπτομέρειες 10mm x 43mm για ταλαντώσεις πολλαπλών εργαλείων | 5035048099292 | 1 | 13,00 € |
| | DT20707-QZ | Λεπίδα πριονιού από τιτάνιο για μέταλλο 44 mm x 55 mm για ταλαντευόμενο πολλαπλό εργαλείο | 5035048099308 | 1 | 24,00 € |
| | DT20708-QZ | Λεπίδα πριονιού για ξύλο και μέταλλο 44 mm x 55 mm για ταλαντευόμενο πολλαπλό εργαλείο | 5035048099315 | 1 | 17,00 € |
| | DT20709-QZ | Λεπίδα κατατμημένου πριονιού τιτανίου 100 mm για ταλαντευόμενο πολλαπλό εργαλείο | 5035048099322 | 1 | 22,00 € |
| | DT20710-QZ | Λεπίδα πριονιού για κοπή άκρων 100mm για ταλαντώσεις πολλαπλών εργαλείων | 5035048099339 | 1 | 20,00 € |
| | DT20711-QZ | Λεπίδα πριονιού τιτανίου για κοπή άκρων 100mm για ταλαντώσεις πολλαπλών εργαλείων | 5035048099346 | 1 | 24,00 € |
| | DT20712-QZ | Λεπίδα πριονιού πολλαπλών υλικών 100 mm για υλικά όπως χαλί, χαρτόνι, ασφαλτός και πλακίδια βινυλίου για ταλαντευόμενα πολλαπλά εργαλεία | 5035048099353 | 1 | 9,00 € |

| | ΚΩΔΙΚΟΣ | ΠΕΡΙΓΡΑΦΗ | BARCODE | ΤΕΜΑΧΙΑ | ΤΙΜΗ ΜΕ ΦΠΑ |
|---|------------|---|---------------|---------|-------------|
|  | DT20713-QZ | Σετ 3 πριονωτών λεπίδων για πολλαπλά εργαλεία DT20701-QZ, DT20706-QZ, DT20704-QZ, για ταλαντωμένο πολλαπλό εργαλείο | 5035048099360 | 1 | 39,00 € |
|  | DT20714-QZ | Άκαμπτη ξύστρα 52mm για ταλαντευόμενο πολυ-εργαλείο | 5035048099384 | 1 | 5,00 € |
|  | DT20715-QZ | Σετ 5 πριονωτών λεπίδων για πολλαπλά εργαλεία DT20701-QZ, DT20704-QZ, DT20714-QZ, για ταλαντωμένο πολλαπλό εργαλείο | 5035048099377 | 1 | 73,00 € |
|  | DT20716-QZ | Εύκαμπτη ξύστρα 35 mm για τάλαντωση πολλαπλών εργαλείων για τάλαντωση πολλαπλών εργαλείων | 5035048099391 | 1 | 5,00 € |
|  | DT20717-QZ | Κατατημένη λεπίδα πριονιού καρβιδίου 3mm (αφαίρεση αρθρώσεων) για ταλαντωμένο πολυ-εργαλείο | 5035048099407 | 1 | 15,00 € |
|  | DT20718-QZ | Κατατημένη λεπίδα πριονιού καρβιδίου 5mm (αφαίρεση αρθρώσεων) για ταλαντωμένο πολυ-εργαλείο | 5035048099414 | 1 | 19,00 € |
|  | DT20719-QZ | Ξύστρα πλακιδίων καρβιδίου 93mm για ταλαντωμένο πολυ-εργαλείο | 5035048099421 | 1 | 20,00 € |
|  | DT20700-QZ | Επίπεδο λείανσης με Velcro για ταλαντώσεις πολλαπλών εργαλείων | 5035048099230 | 1 | 14,00 € |



Καθαρές κοπές στα άκρα
ή σε γυψοσανίδα ▲



Αφαιρέστε και καθαρίστε
τις φλάντζες ▲



Κοπή χαλιών ▲

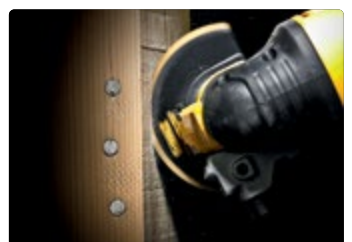

Κοπή ξύλου κατασκευής ▲



Προετοιμασία επιφάνειας ▲



Λείανση λεπτομερειών ▲



Ξύσιμο αυτοκόλλητων ▲



Κοπή σωλήνων ▲

ΛΕΙΑΝΣΗ

ΑΥΤΟΠΡΟΣΦΥΟΜΕΝΟ ΓΥΑΛΟΧΑΡΤΟ 93 mm x 230 mm

- Συμβατό με:
- DEWALT
 - BOSCH
 - FESTOOL
 - MAKITA
 - METABO
 - RYOBI
 - SKIL
 - AEG

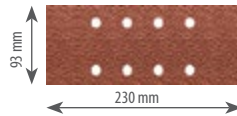

| ΚΩΔΙΚΟΣ | ΜΕΓΕΘΟΣ ΚΟΚΚΩΝ | ΔΙΑΤΡΗΣΕΙΣ | Ε.Ε | BARCODE | ΤΕΜΑΧΙΑ | ΤΙΜΗ ΜΕ ΦΠΑ |
|-----------|----------------|------------|-----|---------------|---------|-------------|
| DT8590-QZ | 60 | 8 | 10 | 5035048069905 | 1 | 5,00 € |
| DT8591-QZ | 80 | 8 | 10 | 5035048069912 | 1 | 5,00 € |
| DT8592-QZ | 120 | 8 | 10 | 5035048069929 | 1 | 5,00 € |

ΜΕΣΑΙΟ ΦΥΛΛΟ ΑΥΤΟΠΡΟΣΦΥΟΜΕΝΟ (VELCRO) 115 mm x 228 mm

- Συμβατό με:
- DEWALT
 - BOSCH
 - FESTOOL
 - HITACHI
 - MAKITA
 - METABO
 - PEUGEOT
 - RYOBI

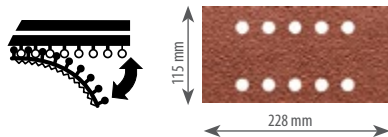

ΧΑΡΑΚΤΗΡΙΣΤΙΚΑ

- Λειαντικό χαρτί βιομηχανικής ποιότητας για όλους τους τύπους απογύμνωσης, λείανσης και
- Οι κόκκοι οξειδίου αργιλίου υψηλής ποιότητας επιτυγχάνουν εξαιρετικό φινιρίσμα.
- Η κόλλα ρητίνης παρέχει εξαιρετική πρόσφυση κόκκων και υψηλή αντοχή στη θερμότητα για λείανση του μηχανήματος.
- Φέρει το βάρος

| ΚΩΔΙΚΟΣ | ΜΕΓΕΘΟΣ ΚΟΚΚΩΝ | ΔΙΑΤΡΗΣΕΙΣ | Ε.Ε | BARCODE | ΤΕΜΑΧΙΑ | ΤΙΜΗ ΜΕ ΦΠΑ |
|-----------|----------------|------------|-----|---------------|---------|-------------|
| DT8550-QZ | 60 | 10 | 10 | 5035048069608 | 1 | 9,00 € |
| DT8551-QZ | 80 | 10 | 10 | 5035048069615 | 1 | 8,00 € |
| DT8552-QZ | 120 | 10 | 10 | 5035048069622 | 1 | 8,00 € |

ΦΥΛΛΟ ΑΥΤΟΠΡΟΣΦΥΟΜΕΝΟ 115 mm x 115 mm

Συμβατό με:

- DEWALT
- BOSCH
- MAKITA
- HITACHI
- METABO

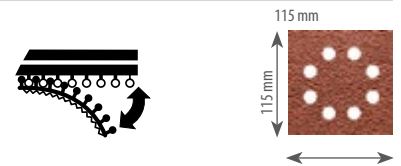

ΓΥΑΛΟΧΑΡΤΟ 1/4 - 115 mm x 140 mm

- Συμβατό με:
- DEWALT
 - BOSCH
 - FESTOOL
 - MAKITA
 - METABO
 - RYOBI
 - SKIL
 - AEG

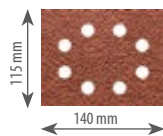

| ΚΩΔΙΚΟΣ | ΜΕΓΕΘΟΣ ΚΟΚΚΩΝ | ΔΙΑΤΡΗΣΕΙΣ | Ε.Ε | BARCODE | ΤΕΜΑΧΙΑ | ΤΙΜΗ ΜΕ ΦΠΑ |
|-----------|----------------|------------|-----|---------------|---------|-------------|
| DT3011-QZ | 40 | 8 | 25 | 5035048058947 | 1 | 13,00 € |
| DT3012-QZ | 60 | 8 | 25 | 5035048058954 | 1 | 10,00 € |
| DT3014-QZ | 100 | 8 | 25 | 5035048058961 | 1 | 10,00 € |
| DT3015-QZ | 150 | 8 | 25 | 5035048058978 | 1 | 9,00 € |
| DT3017-QZ | 220 | 8 | 25 | 5035048058985 | 1 | 10,00 € |

| ΚΩΔΙΚΟΣ | ΜΕΓΕΘΟΣ ΚΟΚΚΩΝ | ΔΙΑΤΡΗΣΕΙΣ | Ε.Ε | BARCODE | ΤΕΜΑΧΙΑ | ΤΙΜΗ ΜΕ ΦΠΑ |
|-----------|----------------|------------|-----|---------------|---------|-------------|
| DT3030-QZ | 40 | 8 | 25 | 5035048014479 | 1 | 16,00 € |
| DT3031-QZ | 60 | 8 | 25 | 5035048014493 | 1 | 15,00 € |
| DT3032-QZ | 80 | 8 | 25 | 5035048014516 | 1 | 14,00 € |
| DT3033-QZ | 120 | 8 | 25 | 5035048014530 | 1 | 11,00 € |
| DT3034-QZ | 180 | 8 | 25 | 5035048014554 | 1 | 11,00 € |
| DT3035-QZ | 240 | 8 | 25 | 5035048014578 | 1 | 11,00 € |

ΑΥΤΟΠΡΟΣΦΥΟΜΕΝΟ ΤΥΠΟΥ «Δ» 93 mm X 93 mm

ΣΥΜΒΑΤΟ ΜΕ:

• DEWALT - BOSCH - AEG - MAKITA - METABO

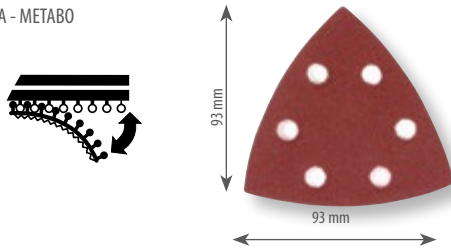

| ΚΩΔΙΚΟΣ | ΜΕΓΕΘΟΣ ΚΟΚΚΩΝ | Ε.Ε | BARCODE | ΤΕΜΑΧΙΑ | ΤΙΜΗ ΜΕ ΦΠΑ |
|-----------|----------------|-----|---------------|---------|-------------|
| DT3090-QZ | 40 | 10 | 5035048061770 | 1 | 9,00 € |
| DT3091-QZ | 60 | 10 | 5035048061787 | 1 | 8,00 € |
| DT3092-QZ | 80 | 10 | 5035048061794 | 1 | 8,00 € |
| DT3093-QZ | 120 | 10 | 5035048061800 | 1 | 8,00 € |
| DT3094-QZ | 180 | 10 | 5035048061817 | 1 | 8,00 € |
| DT3095-QZ | 240 | 10 | 5035048061824 | 1 | 8,00 € |

ΡΟΛΑ

ΧΑΡΑΚΤΗΡΙΣΤΙΚΑ

- Λειαντικό χαρτί βιομηχανικής ποιότητας για όλους τους τύπους απογύμνωσης, λείανσης και φινιρίσματος σε ξύλο, μπαγιά και στόκο.
- Οι κόκκοι οξειδίου αργιλίου υψηλής ποιότητας επιτυγχάνουν εξαιρετικό φινιρίσμα.
- Η κόλλα ρητίνης παρέχει εξαιρετική πρόσφυση κόκκων και υψηλή αντοχή στη θερμότητα για λείανση του μηχανήματος.
- Ισχυρό και ανθεκτικό ρουλεμάν "E" εγγυάται μεγαλύτερη διάρκεια ζωής και υψηλότερη απόδοση

ΣΥΜΒΑΤΟ ΜΕ:

- Για όλες τις εργασίες λείανσης και τελειώματος σε ξύλο, βαμμένες επιφάνειες και στόκο.



| ΚΩΔΙΚΟΣ | ΜΕΓΕΘΟΣ ΚΟΚΚΩΝ | ΜΗΚΟΣ | Ε.Ε | BARCODE | ΤΕΜΑΧΙΑ | ΤΙΜΗ ΜΕ ΦΠΑ |
|-----------|----------------|---------|-----|---------------|---------|-------------|
| DT3579-QZ | 40 | 25x93mm | 1 | 5035048070871 | 1 | 37,00 € |
| DT3595-QZ | 60 | 25x93mm | 1 | 5035048067222 | 1 | 35,00 € |
| DT3596-QZ | 80 | 25x93mm | 1 | 5035048067239 | 1 | 33,00 € |
| DT3597-QZ | 120 | 25x93mm | 1 | 5035048067246 | 1 | 29,00 € |
| DT3598-QZ | 180 | 25x93mm | 1 | 5035048067253 | 1 | 29,00 € |

ΓΥΑΛΟΧΑΡΤΟ ΠΛΕΓΜΑΤΟΣ

ΧΑΡΑΚΤΗΡΙΣΤΙΚΑ

- Οι κόκκοι καρβιδίου του πυριτίου παρέχουν έως και τέσσερις φορές πιο αποτελεσματική λείανση από τα τυπικά φύλλα λείανσης
- Τριπλό στρώμα κόκκων καρβιδίου του πυριτίου για μεγιστοποίηση των λειαντικών εφαρμογών
- Ο καθολικός σχεδιασμός ανοιχτού πλέγματος προσαρμόζει όλες τις διαμορφώσεις όπως για εξαγωγή σκόνης

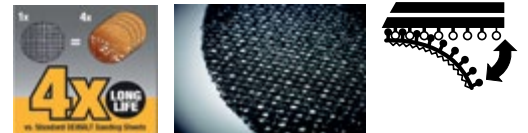

| ΚΩΔΙΚΟΣ | ΠΕΡΙΓΡΑΦΗ | ΜΕΓΕΘΟΣ ΚΟΚΚΩΝ | Ε.Ε | BARCODE | ΤΕΜΑΧΙΑ | ΤΙΜΗ ΜΕ ΦΠΑ |
|------------|---|----------------|-----|---------------|---------|-------------|
| DTM8659-QZ | Γυαλόχαρτο πλέγματος 1/2 φύλλου 115x228mm | 40 | 5 | 5035048543610 | 1 | 11,00 € |
| DTM8660-QZ | Γυαλόχαρτο πλέγματος 1/2 φύλλου 115x228mm | 60 | 5 | 5035048543689 | 1 | 11,00 € |
| DTM8551-QZ | Γυαλόχαρτο πλέγματος 1/2 φύλλου 115x228mm | 80 | 5 | 5035048024287 | 1 | 12,00 € |
| DTM8552-QZ | Γυαλόχαρτο πλέγματος 1/2 φύλλου 115x228mm | 120 | 5 | 5035048024270 | 1 | 12,00 € |
| DTM8655-QZ | Γυαλόχαρτο 1/3 φύλλου | 40 | 5 | 5035048543542 | 1 | 8,00 € |
| DTM8656-QZ | Γυαλόχαρτο 1/3 φύλλου | 60 | 5 | 5035048543627 | 1 | 8,00 € |
| DTM8621-QZ | Γυαλόχαρτο 1/3 φύλλου | 80 | 5 | 5035048024065 | 1 | 11,00 € |
| DTM8622-QZ | Γυαλόχαρτο 1/3 φύλλου | 120 | 5 | 5035048024072 | 1 | 11,00 € |
| DTM8624-QZ | Γυαλόχαρτο 1/3 φύλλου | 240 | 5 | 5035048024089 | 1 | 11,00 € |
| DTM8663-QZ | Γυαλόχαρτο 1/4 φύλλου | 40 | 5 | 5035048543559 | 1 | 10,00 € |
| DTM8664-QZ | Γυαλόχαρτο 1/4 φύλλου | 60 | 5 | 5035048543634 | 1 | 9,00 € |
| DTM3022-QZ | Γυαλόχαρτο 1/4 φύλλου | 80 | 5 | 5035048024096 | 1 | 10,00 € |
| DTM3023-QZ | Γυαλόχαρτο 1/4 φύλλου | 120 | 5 | 5035048024102 | 1 | 10,00 € |
| DTM3025-QZ | Γυαλόχαρτο 1/4 φύλλου | 240 | 5 | 5035048024119 | 1 | 10,00 € |
| DTM8667-QZ | Γυαλόχαρτο Delta | 40 | 5 | 5035048543566 | 1 | 9,00 € |
| DTM8668-QZ | Γυαλόχαρτο Delta | 60 | 5 | 5035048543641 | 1 | 6,00 € |
| DTM3092-QZ | Γυαλόχαρτο Delta | 80 | 5 | 5035048024140 | 1 | 7,00 € |
| DTM3093-QZ | Γυαλόχαρτο Delta | 120 | 5 | 5035048024126 | 1 | 7,00 € |
| DTM3095-QZ | Γυαλόχαρτο Delta | 240 | 5 | 5035048024133 | 1 | 7,00 € |
| DTM8671-QZ | Δίσκος γυαλόχαρτου 125mm | 40 | 5 | 5035048543597 | 1 | 10,00 € |
| DTM8560-QZ | Δίσκος γυαλόχαρτου 125mm | 60 | 5 | 5035048093894 | 1 | 10,00 € |
| DTM3103-QZ | Δίσκος γυαλόχαρτου 125mm | 80 | 5 | 5035048024201 | 1 | 9,00 € |
| DTM3105-QZ | Δίσκος γυαλόχαρτου 125mm | 120 | 5 | 5035048024171 | 1 | 9,00 € |
| DTM3107-QZ | Δίσκος γυαλόχαρτου 125mm | 240 | 5 | 5035048024157 | 1 | 9,00 € |
| DTM8562-QZ | Δίσκος γυαλόχαρτου 125mm | 320 | 5 | 5035048093917 | 1 | 10,00 € |
| DTM8675-QZ | Δίσκος γυαλόχαρτου 150mm | 40 | 5 | 5035048543603 | 1 | 11,00 € |
| DTM8556-QZ | Δίσκος γυαλόχαρτου 150mm | 60 | 5 | 5035048093856 | 1 | 11,00 € |
| DTM3123-QZ | Δίσκος γυαλόχαρτου 150mm | 80 | 5 | 5035048024195 | 1 | 11,00 € |
| DTM3125-QZ | Δίσκος γυαλόχαρτου 150mm | 120 | 5 | 5035048024164 | 1 | 11,00 € |
| DTM3127-QZ | Δίσκος γυαλόχαρτου 150mm | 240 | 5 | 5035048024188 | 1 | 11,00 € |
| DTM8558-QZ | Δίσκος γυαλόχαρτου 150mm | 320 | 5 | 5035048093870 | 1 | 11,00 € |
| DTM8681-QZ | Δίσκος γυαλόχαρτου 225mm | 80 | 5 | 5035048543702 | 1 | 19,00 € |
| DTM8682-QZ | Δίσκος γυαλόχαρτου 225mm | 120 | 5 | 5035048543726 | 1 | 19,00 € |
| DTM8683-QZ | Δίσκος γυαλόχαρτου 225mm | 240 | 5 | 5035048543733 | 1 | 19,00 € |

ΓΥΑΛΟΧΑΡΤΟ ΤΑΙΝΙΟΛΕΙΑΝΤΗΡΑ 75mm x 533mm

ΣΥΜΒΑΤΟ ΜΕ:

- DEWALT
- BOSCH
- ATLAS COPCO
- AEG
- CASALS
- FELISATTI
- FESTO
- HITACHI
- PEUGEOT
- RYOBI
- STAYER
- MAKITA
- METABO
- SKIL

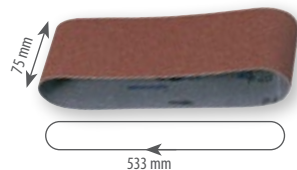

| ΚΩΔΙΚΟΣ | ΜΕΓΕΘΟΣ ΚΟΚΚΩΝ | Ε.Ε | BARCODE | ΤΕΜΑΧΙΑ | ΤΙΜΗ ΜΕ ΦΠΑ |
|-----------|----------------|-----|---------------|---------|-------------|
| DT3376-QZ | 60 | 3 | 5035048068717 | 1 | 9,00 € |
| DT3377-QZ | 80 | 3 | 5035048068724 | 1 | 9,00 € |
| DT3628-QZ | 100 | 3 | 5035048070840 | 1 | 9,00 € |
| DT3378-QZ | 120 | 3 | 5035048068731 | 1 | 9,00 € |
| DT3301-QZ | 40 | 10 | 5011402375172 | 1 | 17,00 € |
| DT3302-QZ | 60 | 10 | 5011402375189 | 1 | 16,00 € |
| DT3303-QZ | 80 | 10 | 5011402375196 | 1 | 15,00 € |
| DT3304-QZ | 100 | 10 | 5011402375202 | 1 | 15,00 € |
| DT3629-QZ | 120 | 10 | 5035048070857 | 1 | 15,00 € |
| DT3305-QZ | 150 | 10 | 5011402375219 | 1 | 15,00 € |
| DT3307-QZ | 220 | 10 | 5011402375226 | 1 | 15,00 € |

ΓΥΑΛΟΧΑΡΤΟ ΤΑΙΝΙΟΛΕΙΑΝΤΗΡΑ 75mm x 480mm

ΧΑΡΑΚΤΗΡΙΣΤΙΚΑ

- Ευέλικτη βάση υφάσματος "J".
- Κόλλα ρητίνης ανθεκτική στη θερμότητα.
- Υψηλής ποιότητας κόκκος οξειδίου αργιλίου για γρήγορη και ακριβή αφαίρεση υλικού και λεπτό φινίρισμα σε ξύλο, μέταλλο ή βαμμένες επιφάνειες.

ΣΥΜΒΑΤΟ ΜΕ:

- DEWALT
- ELU

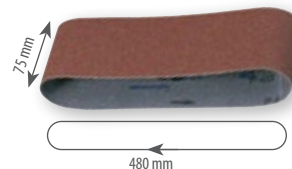

| ΚΩΔΙΚΟΣ | ΜΕΓΕΘΟΣ ΚΟΚΚΩΝ | Ε.Ε | BARCODE | ΤΕΜΑΧΙΑ | ΤΙΜΗ ΜΕ ΦΠΑ |
|-----------|----------------|-----|---------------|---------|-------------|
| DT3364-QZ | 40 | 3 | 5035048053942 | 1 | 8,00 € |
| DT3365-QZ | 60 | 3 | 5035048053959 | 1 | 7,00 € |
| DT3366-QZ | 80 | 3 | 5035048053966 | 1 | 7,00 € |
| DT3367-QZ | 100 | 3 | 4024048053973 | 1 | 8,00 € |

ΓΥΑΛΟΧΑΡΤΟ ΤΑΙΝΙΟΛΕΙΑΝΤΗΡΑ 64mm x 356mm

ΣΥΜΒΑΤΟ ΜΕ:

- DeWALT

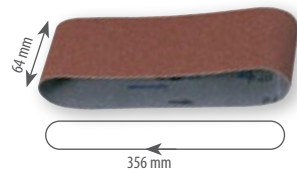

| ΚΩΔΙΚΟΣ | ΜΕΓΕΘΟΣ ΚΟΚΚΩΝ | Ε.Ε | BARCODE | ΤΕΜΑΧΙΑ | ΤΙΜΗ ΜΕ ΦΠΑ |
|-----------|----------------|-----|---------------|---------|-------------|
| DT3661-QZ | 60 | 3 | 5035048069011 | 1 | 8,00 € |
| DT3662-QZ | 80 | 3 | 5035048069028 | 1 | 8,00 € |
| DT3663-QZ | 100 | 3 | 5035048069035 | 1 | 7,00 € |
| DT3664-QZ | 150 | 3 | 5035048069042 | 1 | 7,00 € |
| DT3299-QZ | 220 | 3 | 5035048071960 | 1 | 7,00 € |
| DT3666-QZ | 60 | 10 | 5035048069066 | 1 | 11,00 € |
| DT3667-QZ | 80 | 10 | 5035048069073 | 1 | 11,00 € |
| DT3668-QZ | 100 | 10 | 5035048069080 | 1 | 11,00 € |

ΓΥΑΛΟΧΑΡΤΟ ΤΑΙΝΙΟΛΕΙΑΝΤΗΡΑ 100mm x 560mm

ΣΥΜΒΑΤΟ ΜΕ:

- DEWALT
- ATLAS COPCO
- AEG
- ELU
- FESTO
- RYOBI

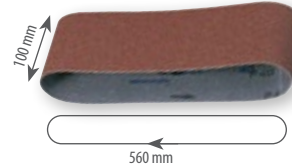

| ΚΩΔΙΚΟΣ | ΜΕΓΕΘΟΣ ΚΟΚΚΩΝ | Ε.Ε | BARCODE | ΤΕΜΑΧΙΑ | ΤΙΜΗ ΜΕ ΦΠΑ |
|-----------|----------------|-----|---------------|---------|-------------|
| DT3312-QZ | 40 | 3 | 5035048025642 | 1 | 13,00 € |
| DT3314-QZ | 60 | 3 | 5035048025659 | 1 | 13,00 € |
| DT3315-QZ | 80 | 3 | 5035048025666 | 1 | 13,00 € |
| DT3316-QZ | 100 | 3 | 5035048025673 | 1 | 12,00 € |
| DT3362-QZ | 120 | 3 | 5035048034484 | 1 | 12,00 € |
| DT3318-QZ | 150 | 3 | 5035048025680 | 1 | 12,00 € |



ΓΥΑΛΟΧΑΡΤΟ ΤΑΙΝΙΟΛΕΙΑΝΤΗΡΑ 40x577mm

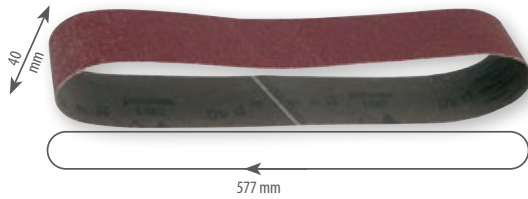

| ΚΩΔΙΚΟΣ | ΜΕΓΕΘΟΣ ΚΟΚΚΩΝ | Ε.Ε | BARCODE | ΤΕΜΑΧΙΑ | ΤΙΜΗ ΜΕ ΦΠΑ |
|-----------|----------------|-----|---------------|---------|-------------|
| DT3342-QZ | 80 | 3 | 5035048034286 | 1 | 5,00 € |

ΓΥΑΛΟΧΑΡΤΟ ΤΑΙΝΙΟΛΕΙΑΝΤΗΡΑ 45mm x 715mm

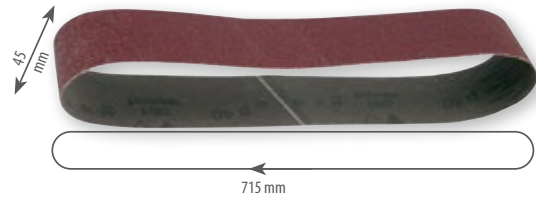

| ΚΩΔΙΚΟΣ | ΜΕΓΕΘΟΣ ΚΟΚΚΩΝ | Ε.Ε | BARCODE | ΤΕΜΑΧΙΑ | ΤΙΜΗ ΜΕ ΦΠΑ |
|-----------|----------------|-----|---------------|---------|-------------|
| DT3351-QZ | 80 | 3 | 5035048034378 | 1 | 7,00 € |
| DT3354-QZ | 150 | 3 | 5035048034408 | 1 | 7,00 € |

ΔΙΣΚΟΙ ΓΥΑΛΟΧΑΡΤΟΥ ΜΕ VELCRO 125mm

ΣΥΜΒΑΤΟ ΜΕ:

- DEWALT
- BOSCH
- ATLAS COPCO
- AEG
- ELU
- FEIN
- FESTOOL
- HITACHI
- KRESS
- MAKITA
- METABO
- SKIL

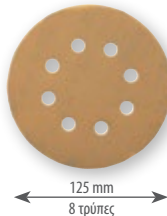
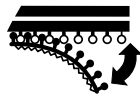

| ΚΩΔΙΚΟΣ | ΜΕΓΕΘΟΣ ΚΟΚΚΩΝ | ΤΡΥΠΕΣ | Ε.Ε | BARCODE | ΤΕΜΑΧΙΑ | ΤΙΜΗ ΜΕ ΦΠΑ |
|-----------|----------------|--------|-----|---------------|---------|-------------|
| DT3101-QZ | 40 | 8 | 10 | 5035048058992 | 1 | 14,00 € |
| DT3102-QZ | 60 | 8 | 10 | 5035048059005 | 1 | 13,00 € |
| DT3112-QZ | 60 | 8 | 25 | 5035048059074 | 1 | 20,00 € |
| DT3103-QZ | 80 | 8 | 10 | 5035048059012 | 1 | 13,00 € |
| DT3113-QZ | 80 | 8 | 25 | 5035048059081 | 1 | 20,00 € |
| DT3105-QZ | 120 | 8 | 10 | 5035048059029 | 1 | 10,00 € |
| DT3115-QZ | 120 | 8 | 25 | 5035048059098 | 1 | 17,00 € |
| DT3106-QZ | 180 | 8 | 10 | 5035048059036 | 1 | 10,00 € |
| DT3107-QZ | 240 | 8 | 10 | 5035048059043 | 1 | 10,00 € |
| DT3117-QZ | 240 | 8 | 25 | 5035048059111 | 1 | 17,00 € |
| DT3108-QZ | 320 | 8 | 10 | 5035048059050 | 1 | 10,00 € |
| DT3118-QZ | 320 | 8 | 25 | 5035048059128 | 1 | 17,00 € |

ΔΙΣΚΟΙ ΓΥΑΛΟΧΑΡΤΟΥ ΜΕ VELCRO 150mm

ΣΥΜΒΑΤΟ ΜΕ:

- DEWALT
- BOSCH
- METABO
- HITACHI
- PEUGEOT

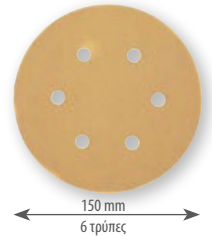

| ΚΩΔΙΚΟΣ | ΜΕΓΕΘΟΣ ΚΟΚΚΩΝ | ΤΡΥΠΕΣ | Ε.Ε | BARCODE | ΤΕΜΑΧΙΑ | ΤΙΜΗ ΜΕ ΦΠΑ |
|-----------|----------------|--------|-----|---------------|---------|-------------|
| DT3121-QZ | 40 | 6 | 10 | 5035048059135 | 1 | 13,00 € |
| DT3131-QZ | 40 | 6 | 25 | 5035048059203 | 1 | 26,00 € |
| DT3122-QZ | 60 | 6 | 10 | 5035048059142 | 1 | 13,00 € |
| DT3132-QZ | 60 | 6 | 25 | 5035048059210 | 1 | 24,00 € |
| DT3123-QZ | 80 | 6 | 10 | 5035048059159 | 1 | 11,00 € |
| DT3133-QZ | 80 | 6 | 25 | 5035048059227 | 1 | 20,00 € |
| DT3125-QZ | 120 | 6 | 10 | 5035048059166 | 1 | 10,00 € |
| DT3135-QZ | 120 | 6 | 25 | 5035048059234 | 1 | 19,00 € |
| DT3126-QZ | 180 | 6 | 10 | 5035048059173 | 1 | 11,00 € |
| DT3136-QZ | 180 | 6 | 25 | 5035048059241 | 1 | 22,00 € |
| DT3127-QZ | 240 | 6 | 10 | 5035048059180 | 1 | 11,00 € |
| DT3128-QZ | 320 | 6 | 10 | 5035048059197 | 1 | 12,00 € |



ΑΞΕΣΟΥΑΡ ΣΥΝΑΡΜΟΛΟΓΗΣΗΣ



| ΚΩΔΙΚΟΣ | ΠΕΡΙΓΡΑΦΗ | Ε.Ε | BARCODE | ΤΕΜΑΧΙΑ | ΤΙΜΗ ΜΕ ΦΠΑ |
|-----------|--|------|---------------|---------|-------------|
| DT1306-QZ | Λεπίδα πριονίου για συναρμολογητή, εξωτερική διάμετρος: 102mm, εσωτερική διάμετρος: 22mm, πάχος: 3,9 mm, αριθμός δοντιών: 12 | 1 | 5011402382118 | 1 | 77,00 € |
| DT3931-QZ | Παξιμάδια συναρμολογήσεως για σανίδες από 13 έως 18MM, №10 | 1000 | 5035048033531 | 1 | 79,00 € |
| DT3932-QZ | Παξιμάδια συναρμολογήσεως για σανίδες από 13 έως 19mm, №20 | 1000 | 5035048025383 | 1 | 75,00 € |

ΣΕΤ ΦΡΕΖΕΣ ΓΙΑ ΞΥΛΟ

ΣΕΤ

| ΚΩΔΙΚΟΣ | ΠΕΡΙΓΡΑΦΗ | Ε.Ε | BARCODE | ΤΕΜΑΧΙΑ | ΤΙΜΗ ΜΕ ΦΠΑ |
|------------|---|-----|---------------|---------|-------------|
| DT90016-QZ | Σετ από 12 φρέζες: 3 ευθεία κοπτικά (φρέζες), κοπτικά, 2 στρογγυλά κοπτικά, κοπή κοίλου πυρήνα, κοπή ντοκιελας, κοπή αλτακας V, κοπή σφήνας, κοπή διπλής καμπίλης, κοπή λοξότομησης | 12 | 5035048538647 | 1 | 143,00 € |

ΔΙΣΚΟΙ ΓΩΝΙΑΚΩΝ ΤΡΟΧΩΝ



| ΚΩΔΙΚΟΣ | ΔΙΑΜΕΤΡΟΣ | Ε.Ε | BARCODE | ΤΕΜΑΧΙΑ | ΤΙΜΗ ΜΕ ΦΠΑ |
|-----------|--------------|-----|---------------|---------|-------------|
| DT3292-QZ | Ø 115 x G36 | 10 | 5035048075241 | 1 | 5,00 € |
| DT3293-QZ | Ø 115 x G60 | 10 | 5035048075258 | 1 | 5,00 € |
| DT3294-QZ | Ø 115 x G80 | 10 | 5035048075265 | 1 | 5,00 € |
| DT3295-QZ | Ø 115 x G120 | 10 | 5035048075272 | 1 | 5,00 € |
| DT3309-QZ | Ø 125 x G60 | 10 | 5035048075296 | 1 | 5,00 € |
| DT3310-QZ | Ø 125 x G80 | 10 | 5035048075302 | 1 | 5,00 € |

ΦΡΕΖΕΣ ΕΥΘΕΙΑΣ ΚΟΠΗΣ

| ΚΩΔΙΚΟΣ | ΠΕΡΙΓΡΑΦΗ | Ε.Ε | BARCODE | MASTER PACK | ΤΙΜΗ ΜΕ ΦΠΑ |
|------------|--|-----|---------------|-------------|-------------|
| DT90002-QZ | Φρέζα ευθείας κοπής 2 κοπών, διάμετρος κοπής: 6mm, μήκος εργασίας: 19mm | 1 | 5035048538463 | 1 | 10,00 € |
| DT90003-QZ | Φρέζα ευθείας κοπής 2 κοπών, διάμετρος κοπής: 8mm, μήκος εργασίας: 20mm | 1 | 5035048538494 | 1 | 11,00 € |
| DT90004-QZ | Φρέζα ευθείας κοπής 2 κοπών, διάμετρος κοπής: 10mm, μήκος εργασίας: 20mm | 1 | 5035048538500 | 1 | 12,00 € |
| DT90006-QZ | Φρέζα ευθείας κοπής 2 κοπών, διάμετρος κοπής: 14mm, μήκος εργασίας: 20mm | 1 | 5035048538524 | 1 | 14,00 € |
| DT90008-QZ | Φρέζα ευθείας κοπής 2 κοπών, διάμετρος κοπής: 16mm, μήκος εργασίας: 20mm | 1 | 5035048538548 | 1 | 15,00 € |
| DT90009-QZ | Φρέζα ευθείας κοπής 2 κοπών, διάμετρος κοπής: 18mm, μήκος εργασίας: 20mm | 1 | 5035048538555 | 1 | 17,00 € |
| DT90010-QZ | Φρέζα ευθείας κοπής 2 κοπών, διάμετρος κοπής: 20mm, μήκος εργασίας: 20mm | 1 | 5035048538562 | 1 | 18,00 € |
| DT90011-QZ | Φρέζα ευθείας κοπής 2 κοπών, διάμετρος κοπής: 22mm, μήκος εργασίας: 20mm | 1 | 5035048538586 | 1 | 23,00 € |
| DT90012-QZ | Φρέζα ευθείας κοπής 2 κοπών, διάμετρος κοπής: 25mm, μήκος εργασίας: 20mm | 1 | 5035048538593 | 1 | 31,00 € |

ΔΙΣΚΟΙ ΛΕΙΑΝΣΕΩΣ FLAPDISK

ΧΑΡΑΚΤΗΡΙΣΤΙΚΑ

- Ισχυρός και ανθεκτικός κόκκος οξειδίου του ζirkονίου.
- Υψηλή αντίσταση και ταχύτητα αφαίρεσης υλικού.
- Χαμηλός δείκτης θορύβου.
- Ψυχρή λείανση.

ΕΦΑΡΜΟΓΕΣ

- Για λείανση, αφαίρεση σκουριάς και καθαρισμό μετάλλων.



| ΚΩΔΙΚΟΣ | ΔΙΑΜΕΤΡΟΣ | Ε.Ε | BARCODE | ΤΕΜΑΧΙΑ | ΤΙΜΗ ΜΕ ΦΠΑ |
|-----------|--------------|-----|---------------|---------|-------------|
| DT3255-QZ | Ø 115 x G36 | 10 | 5035048075166 | 1 | 5,00 € |
| DT3256-QZ | Ø 115 x G60 | 10 | 5035048075173 | 1 | 5,00 € |
| DT3257-QZ | Ø 115 x G80 | 10 | 5035048075180 | 1 | 5,00 € |
| DT3265-QZ | Ø 125 x G36 | 10 | 5035048075203 | 1 | 5,00 € |
| DT3266-QZ | Ø 125 x G60 | 10 | 5035048075210 | 1 | 5,00 € |
| DT3267-QZ | Ø 125 x G80 | 10 | 5035048075227 | 1 | 5,00 € |
| DT3268-QZ | Ø 125 x G120 | 10 | 5035048075234 | 1 | 5,00 € |

ΔΙΣΚΟΙ ΛΕΙΑΝΣΕΩΣ FLAPDISK XR EXTREME® RUNTIME™



| ΚΩΔΙΚΟΣ | ΔΙΑΜΕΤΡΟΣ | Ε.Ε | BARCODE | ΤΕΜΑΧΙΑ | ΤΙΜΗ ΜΕ ΦΠΑ |
|------------|------------|-----|---------------|---------|-------------|
| DT99584-QZ | Ø125mm G60 | 10 | 5035048542484 | 1 | 13,00 € |

ΣΥΡΜΑΤΟΒΟΥΡΤΣΑ ΓΙΑ ΓΩΝΙΑΚΟΥΣ ΤΡΟΧΟΥΣ

ΧΑΡΑΚΤΗΡΙΣΤΙΚΑ

- Σύρμα ειδικό για επίτευξη βέλτιστης αφαίρεσης υλικού.
- Υψηλή περιεκτικότητα σε σύρμα για αυξημένη αντοχή στη βούρτσα.

ΕΦΑΡΜΟΓΕΣ

- Βούρτσες συρμάτων για εφαρμογές καθαρισμού.
- Πλεκτές συρμάτινες βούρτσες για εντατικό καθαρισμό και απομάκρυνση της σκουριάς και των υπολειμμάτων.



| ΚΩΔΙΚΟΣ | ΠΕΡΙΓΡΑΦΗ | BARCODE | ΤΕΜΑΧΙΑ | ΤΙΜΗ ΜΕ ΦΠΑ |
|------------------|---|---------------|---------|----------------|
| DT3480-QZ | Βούρτσα κυματοειδούς διατομής για μύλο, διάμετρος: 65mm, μήκος καλωδίου: 19mm, εσωτερική διάμετρος: νήμα M14 | 5035048079706 | 1 | 6,00 € |
| DT3489-QZ | Βούρτσα κυματοειδούς διατομής για μύλο, διάμετρος: 100mm, μήκος καλωδίου: 26mm, εσωτερική διάμετρος: νήμα M14 | 5035048079720 | 1 | 13,00 € |
| DT3500-QZ | Βούρτσα κυματοειδούς διατομής για μύλο, διάμετρος: 65mm, μήκος καλωδίου: 18mm, εσωτερική διάμετρος: νήμα M14 | 5011402375776 | 1 | 11,00 € |
| DT3492-QZ | Βούρτσα κυματοειδούς διατομής για μύλο, διάμετρος: 75mm, μήκος καλωδίου: 22mm, εσωτερική διάμετρος: νήμα M14 | 5035048079751 | 1 | 13,00 € |
| DT3501-QZ | Βούρτσα κυματοειδούς διατομής για μύλο, διάμετρος: 100mm, μήκος καλωδίου: 24mm, εσωτερική διάμετρος: νήμα M14 | 5011402375783 | 1 | 22,00 € |
| DT3502-QZ | Βούρτσα κυματοειδούς διατομής για μύλο, διάμετρος: 115mm, μήκος καλωδίου: 22mm, εσωτερική διάμετρος: 22,2mm | 5011402375790 | 1 | 14,00 € |

ΓΡΗΓΟΡΟ ΠΑΞΙΜΑΔΙ ΣΥΣΦΙΞΗΣ

Για γωνιακό τροχό



| ΚΩΔΙΚΟΣ | ΠΕΡΙΓΡΑΦΗ | BARCODE | ΤΕΜΑΧΙΑ | ΤΙΜΗ ΜΕ ΦΠΑ |
|------------------|--|---------------|---------|----------------|
| DT3559-QZ | Γρήγορο παξιμάδι σύσφιξης M14 για Μύλο | 5035048543795 | 1 | 26,00 € |

ΕΠΙΠΕΔΟ ΠΛΑΤΩ ΛΕΑΝΣΕΩΣ ΓΙΑ ΤΡΟΧΟΥΣ

ΧΑΡΑΚΤΗΡΙΣΤΙΚΑ

- Αξεσουάρ για γωνιακούς τροχούς.

ΕΦΑΡΜΟΓΕΣ

- Ιδανικό για να αξιοποιήσετε στο έπακρο απόδοση του γωνιακού τροχού σας.



| ΚΩΔΙΚΟΣ | ΔΙΑΜΕΤΡΟΣ | ΜΕΓΙΣΤΗ ΤΑΧΥΤΗΤΑ | Ε.Ε | BARCODE | ΤΕΜΑΧΙΑ | ΤΙΜΗ ΜΕ ΦΠΑ |
|------------------|-------------|------------------|-----|---------------|---------|----------------|
| DT3610-QZ | 115mm x M14 | 13000 | 1 | 5035048059289 | 1 | 14,00 € |
| DT3611-QZ | 125mm x M14 | 15000 | 1 | 5035048059296 | 1 | 16,00 € |
| DT3612-QZ | 178mm x M14 | 8500 | 1 | 5035048059302 | 1 | 41,00 € |

ΤΡΟΧΟΙ ΓΙΑ ΛΕΙΑΝΣΗ ΚΑΙ ΑΚΟΝΙΣΜΑ

ΧΑΡΑΚΤΗΡΙΣΤΙΚΑ

- Ιδανικό για λεπτή λείανση από σκληρυμένο και μη σκληρυμένο ατσάλι, περιστρεφόμενα τρυπάνια (όχι για πέτρινα τρυπάνια), πινέλα, σμίλες, ξύστρες, γροθιές, χλοοκοπτικά.

| ΚΩΔΙΚΟΣ | ΠΕΡΙΓΡΑΦΗ | ΔΙΑΜΕΤΡΟΣ | BARCODE | ΤΕΜΑΧΙΑ | ΤΙΜΗ ΜΕ ΦΠΑ |
|------------------|--|-----------|---------------|---------|----------------|
| DT3385-QZ | Τροχός λείανσης και ακονίσματος λευκού οξειδίου αλουμινίου, διάμετρος: 125mm, πάχος: 25mm, εσωτερική διάμετρος: 20mm | 125 mm | 5035048054116 | 1 | 25,00 € |

ΓΥΑΛΙΣΤΙΚΑ ΓΙΑ ΤΡΟΧΟΥΣ

ΧΑΡΑΚΤΗΡΙΣΤΙΚΑ

- Δίσκοι στίλβωσης συμβατοί με μύλο διαμέτρου 115, 125, 178 και 180 mm.

ΕΦΑΡΜΟΓΕΣ

- Ιδανικοί για στίλβωση σε δυσπρόσιτα σημεία.



| ΚΩΔΙΚΟΣ | ΔΙΑΜΕΤΡΟΣ | Ε.Ε | BARCODE | ΤΕΜΑΧΙΑ | ΤΙΜΗ ΜΕ ΦΠΑ |
|------------------|-----------|-----|---------------|---------|----------------|
| DT3620-QZ | 115 mm | 1 | 5035048059319 | 1 | 7,00 € |
| DT3621-QZ | 125 mm | 1 | 5035048059326 | 1 | 13,00 € |
| DT3622-QZ | 178 mm | 1 | 5035048059333 | 1 | 13,00 € |

ΔΙΣΚΟΙ ΚΟΠΗΣ-ΛΕΙΑΝΣΗΣ

ΔΙΣΚΟΙ ΥΨΗΛΗΣ ΑΠΟΔΟΣΗΣ

ΧΑΡΑΚΤΗΡΙΣΤΙΚΑ

- Οξειδίο αλουμινίου επαγγελματικής ποιότητας.
- Κόλλα ρητίνης ανώτερης ποιότητας.
- Ενισχυμένο φίμπεργκλας.

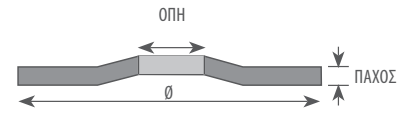
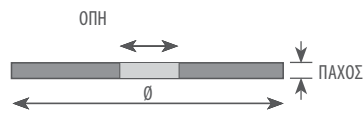

ΔΙΣΚΟΙ ΚΟΠΗΣ ΥΨΗΛΗΣ ΑΠΟΔΟΣΗΣ ΓΙΑ ΑΝΟΞΕΙΔΩΤΟ ΑΣΑΛΙ

| ΚΩΔΙΚΟΣ | ΔΙΑΜΕΤΡΟΣ | ΠΑΧΟΣ | Ε.Ε | BARCODE | ΤΕΜΑΧΙΑ | ΤΙΜΗ ΜΕ ΦΠΑ |
|-----------|-----------|-------|-----|---------------|---------|-------------|
| DT3506-QZ | Ø 115mm | 1 mm | 10 | 5035048543023 | 10 | 13,00 € |
| DT3507-QZ | Ø 125mm | 1 mm | 10 | 5035048543030 | 10 | 13,00 € |

ΔΙΣΚΟΣ ΛΕΙΤΟΥΡΓΙΑΣ ΥΨΗΛΗΣ ΑΠΟΔΟΣΗΣ ΓΙΑ ΜΕΤΑΛΛΟ

| ΚΩΔΙΚΟΣ | ΔΙΑΜΕΤΡΟΣ | ΠΑΧΟΣ | Ε.Ε | BARCODE | ΤΕΜΑΧΙΑ | ΤΙΜΗ ΜΕ ΦΠΑ |
|------------|-----------|-------|-----|---------------|---------|-------------|
| DT43916-QZ | Ø 115 | 6,3 | 1 | 5035048545591 | 10 | 4,00 € |
| DT43918-QZ | Ø 180 | 6,3 | 1 | 5035048545669 | 10 | 6,00 € |
| DT43919-QZ | Ø 230 | 6,3 | 1 | 5035048545676 | 10 | 8,00 € |

ΔΙΣΚΟΙ ΚΟΠΗΣ ΥΨΗΛΗΣ ΑΠΟΔΟΣΗΣ ΓΙΑ ΑΝΟΞΕΙΔΩΤΟ ΑΣΑΛΙ

| ΚΩΔΙΚΟΣ | ΔΙΑΜΕΤΡΟΣ | ΠΑΧΟΣ | Ε.Ε | BARCODE | ΤΕΜΑΧΙΑ | ΤΙΜΗ ΜΕ ΦΠΑ |
|------------|-----------|-------|-----|---------------|---------|-------------|
| DT43903-QZ | Ø 115 | 1.2 | 1 | 5035048545423 | 25 | 2,00 € |
| DT43905-QZ | Ø 115 | 1,6 | 1 | 5035048545430 | 25 | 2,00 € |
| DT43902-QZ | Ø 125 | 1 | 1 | 5035048545447 | 25 | 2,00 € |
| DT43904-QZ | Ø 125 | 1.2 | 1 | 5035048545454 | 25 | 2,00 € |
| DT43906-QZ | Ø 125 | 1,6 | 1 | 5035048545461 | 25 | 2,00 € |
| DT43909-QZ | Ø 230 | 1,9 | 1 | 5035048545539 | 25 | 5,00 € |

ΔΙΣΚΟΣ ΚΟΠΗΣ ΥΨΗΛΗΣ ΑΠΟΔΟΣΗΣ ΓΙΑ ΜΕΤΑΛΛΟ

| ΚΩΔΙΚΟΣ | ΔΙΑΜΕΤΡΟΣ | ΠΑΧΟΣ | Ε.Ε | BARCODE | ΤΕΜΑΧΙΑ | ΤΙΜΗ ΜΕ ΦΠΑ |
|------------|-----------|-------|-----|---------------|---------|-------------|
| DT43910-QZ | Ø 115 | 2,8 | 1 | 5035048545546 | 25 | 2,00 € |
| DT43911-QZ | Ø 125 | 2,8 | 1 | 5035048545560 | 25 | 2,00 € |

ΔΙΣΚΟΙ ΚΟΠΗΣ ΥΨΗΛΗΣ ΑΠΟΔΟΣΗΣ ΓΙΑ ΜΕΤΑΛΛΑ

| ΚΩΔΙΚΟΣ | ΔΙΑΜΕΤΡΟΣ | ΠΑΧΟΣ | Ε.Ε | BARCODE | ΤΕΜΑΧΙΑ | ΤΙΜΗ ΜΕ ΦΠΑ |
|-----------|-----------|-------|-----|---------------|---------|-------------|
| DT3450-QZ | Ø 355 | 3 | 1 | 5011402375769 | 10 | 10,00 € |

ΚΟΚΚΙΝΟ



ΜΕΤΑΛΛΟ

ΜΠΛΕ



ΑΝΟΞΕΙΔΩΤΟ

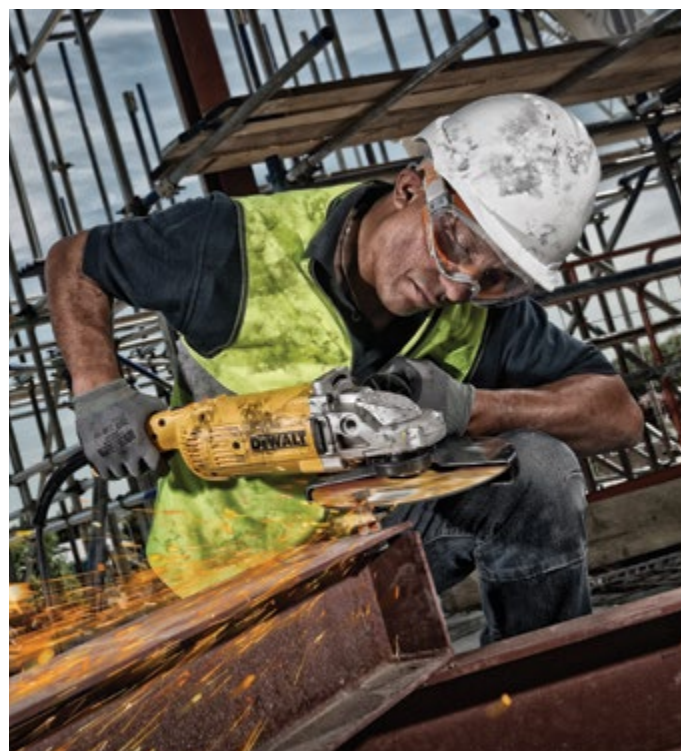

ΔΙΣΚΟΙ EXTREME®

ΧΑΡΑΚΤΗΡΙΣΤΙΚΑ

- Οξειδίο αλουμινίου βιομηχανικής ποιότητας, επιθετική κοπτική δράση και μεγάλη διάρκεια ζωής.
- Ενισχυμένο φίμπεργκλας.
- Κόλλα ρητίνης ανώτερης ποιότητας.
- Υψηλή συγκέντρωση κόκκων για μεγαλύτερη αντοχή



EXTREME® ΔΙΣΚΟΣ ΚΟΠΗΣ ΓΙΑ ΑΝΟΞΕΙΔΩΤΟ ΑΥΣΑΛΙ

| ΚΩΔΙΚΟΣ | ΔΙΑΜΕΤΡΟΣ | ΠΑΧΟΣ | Ε.Ε | BARCODE | ΤΕΜΑΧΙΑ | ΤΙΜΗ ΜΕ ΦΠΑ |
|------------|-----------|-------|-----|---------------|---------|----------------|
| DT43931-QZ | Ø 115 | 1 | 1 | 5035048545706 | 25 | 3,00 € |
| DT43935-QZ | Ø 115 | 1,6 | 1 | 5035048545720 | 25 | 3,00 € |
| DT43932-QZ | Ø 125 | 1 | 1 | 5035048545737 | 25 | 3,00 € |
| DT43936-QZ | Ø 125 | 1,6 | 1 | 5035048545751 | 25 | 3,00 € |
| DT43939-QZ | Ø 230 | 1,9 | 1 | 5035048503416 | 25 | 6,00 € |

EXTREME® ΙΝΟΧ ΔΙΣΚΟΣ ΚΟΠΗΣ ΓΙΑ ΜΕΤΑΛΛΟ

| ΚΩΔΙΚΟΣ | ΔΙΑΜΕΤΡΟΣ | ΠΑΧΟΣ | Ε.Ε | BARCODE | ΤΕΜΑΧΙΑ | ΤΙΜΗ ΜΕ ΦΠΑ |
|------------|-----------|-------|-----|---------------|---------|----------------|
| DT43940-QZ | Ø 115 | 2,8 | 1 | 5035048503423 | 25 | 3,00 € |
| DT43941-QZ | Ø 125 | 2,8 | 1 | 5035048503430 | 25 | 3,00 € |
| DT43942-QZ | Ø 180 | 2,8 | 1 | 5035048503447 | 25 | 5,00 € |

EXTREME® ΔΙΣΚΟΣ ΛΕΙΑΝΣΗΣ ΓΙΑ ΜΕΤΑΛΛΑ

| ΚΩΔΙΚΟΣ | ΔΙΑΜΕΤΡΟΣ | ΠΑΧΟΣ | Ε.Ε | BARCODE | ΤΕΜΑΧΙΑ | ΤΙΜΗ ΜΕ ΦΠΑ |
|------------|-----------|-------|-----|---------------|---------|----------------|
| DT43947-QZ | Ø 125 | 6,3 | 1 | 5035048503485 | 10 | 5,00 € |



ΔΙΣΚΟΙ ΔΙΑΜΑΝΤΙΟΥ

ΔΙΣΚΟΣ ΚΟΠΗΣ ΔΙΑΜΑΝΤΙΟΥ EXTREME ΜΕΤΑΛΛΙΚΟΣ

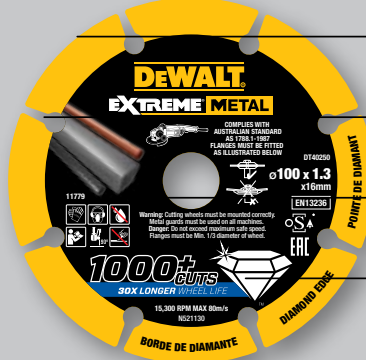

ΕΞΑΙΡΕΤΙΚΗ ΔΙΑΡΚΕΙΑ
1000+ κοπές. 30 φορές μεγαλύτερη διάρκεια ζωής σε σύγκριση με λειαντικούς δίσκους.*

ΤΕΧΝΟΛΟΓΙΑ ΔΙΑΜΑΝΤΙΟΥ
Διαχωρισμένη άκρη με μέρια διαμαντιού που εγγυώνται την ακρίβεια και το βάθος κοπής.

ΑΣΦΑΛΕΙΑ
Το στερεό ατσάλινο σώμα μειώνει σημαντικά τον κίνδυνο θραύσης.

ΛΙΓΟΤΕΡΗ ΣΚΟΝΗ
Λιγότερη φθορά σε σύγκριση με λειαντικούς δίσκους - λιγότερα υπολείμματα σκόνης και οσμών.

* Μέση απόδοση του Extreme Metal έναντι δίσκου κοπής με κόκκους οξειδίου αλουμινίου 115 x 1mm σε σωλήνα από ανθρακούχο χάλυβα 25 mm.

| ΚΩΔΙΚΟΣ | ΔΙΑΜΕΤΡΟΣ Διάμετρος / Πάχος | BARCODE | ΤΕΜΑΧΙΑ | ΤΙΜΗ ΜΕ ΦΠΑ |
|------------|--------------------------------|---------------|---------|----------------|
| DT40251-QZ | 115 x 1.3 | 5035048545294 | 1 | 18,00 € |
| DT40252-QZ | 125 x 1.3 | 5035048545300 | 1 | 28,00 € |
| DT40255-QZ | 230 x 1.5 | 5035048545355 | 1 | 57,00 € |
| DT40257-QZ | 355 x 3.3 | 5035048545393 | 1 | 200,00 € |

ΔΙΣΚΟΣ ΚΟΠΗΣ ΥΨΗΛΗΣ ΑΠΟΔΟΣΗΣ

Ξηρή κοπή



- ΕΦΑΡΜΟΓΕΣ**
- Λειαντικά υλικά
 - Σκυρόδεμα
 - Μάρμαρο
 - Γρανίτης
 - Πλακάκια

ΔΙΣΚΟΙ ΕΠΑΓΓΕΛΜΑΤΙΚΗΣ ΚΟΠΗΣ

Ξηρή κοπή



- ΕΦΑΡΜΟΓΕΣ**
- Λειαντικά υλικά
 - Σκυρόδεμα
 - Μάρμαρο
 - Γρανίτης
 - Πλακάκια

ΔΙΣΚΟΣ ΚΟΠΗΣ ΜΕ ΚΑΤΑΤΜΗΜΕΝΟ ΑΚΡΟ

| ΚΩΔΙΚΟΣ | ΔΙΑΜΕΤΡΟΣ Διάμετρος / Εσωτερική διάμετρος / ύψος τμήματος | BARCODE | ΤΕΜΑΧΙΑ | ΤΙΜΗ ΜΕ ΦΠΑ |
|-----------|---|---------------|---------|----------------|
| DT3740-XJ | 115 x 22.2 x 7.5 mm | 5035048058374 | 1 | 21,00 € |
| DT3741-XJ | 125 x 22.2 x 7.5 mm | 5035048058381 | 1 | 24,00 € |
| DT3743-XJ | 230 x 22.2 x 8.5 mm | 5035048058404 | 1 | 52,00 € |
| DT3761-XJ | 125 x 22.2 x 8.5 mm | 5035048058480 | 1 | 27,00 € |



- ΕΦΑΡΜΟΓΕΣ**
- Κεραμικά
 - Τερακότα
 - Πλακάκια

ΔΙΣΚΟΣ ΚΟΠΗΣ ΜΕ ΣΥΝΕΧΕΣ ΑΚΡΟ

| ΚΩΔΙΚΟΣ | ΔΙΑΜΕΤΡΟΣ Διάμετρος / Εσωτερική διάμετρος / ύψος τμήματος | BARCODE | ΤΕΜΑΧΙΑ | ΤΙΜΗ ΜΕ ΦΠΑ |
|-----------|---|---------------|---------|----------------|
| DT3735-XJ | 115 x 22.2 x 7 mm | 5035048058732 | 1 | 11,00 € |
| DT3736-XJ | 125 x 22.2 x 7 mm | 5035048058749 | 1 | 13,00 € |
| DT3758-QZ | 125 x 22.2 x 7 mm | 5035048085479 | 1 | 51,00 € |

ΚΑΤΑΤΜΗΜΕΝΟ ΑΚΡΟ

| ΚΩΔΙΚΟΣ | ΔΙΑΜΕΤΡΟΣ Διάμετρος / Εσωτερική διάμετρος / ύψος τμήματος | BARCODE | ΤΕΜΑΧΙΑ | ΤΙΜΗ ΜΕ ΦΠΑ |
|-----------|---|---------------|---------|----------------|
| DT3701-QZ | 115 x 22,2 x 7mm | 5035048025895 | 1 | 8,00 € |
| DT3711-QZ | 125 x 22,2 x 7mm | 5035048025901 | 1 | 10,00 € |
| DT3721-QZ | 180 x 22,2 x 7mm | 5035048025918 | 1 | 17,00 € |
| DT3731-QZ | 230 x 22,2 x 7mm | 5035048025925 | 1 | 27,00 € |



- ΕΦΑΡΜΟΓΕΣ**
- Πλινθοδομή
 - Σκυρόδεμα
 - Πλακάκια

TURBO

| ΚΩΔΙΚΟΣ | ΔΙΑΜΕΤΡΟΣ Διάμετρος / Εσωτερική διάμετρος / ύψος τμήματος | BARCODE | ΤΕΜΑΧΙΑ | ΤΙΜΗ ΜΕ ΦΠΑ |
|-----------|---|---------------|---------|----------------|
| DT3702-QZ | 115 x 22,2 x 7mm | 5035048025970 | 1 | 8,00 € |
| DT3712-QZ | 125 x 22,2 x 7mm | 5035048025987 | 1 | 10,00 € |
| DT3722-QZ | 180 x 22,2 x 7mm | 5035048025994 | 1 | 17,00 € |
| DT3732-QZ | 230 x 22,2 x 7mm | 5035048026007 | 1 | 28,00 € |



- ΕΦΑΡΜΟΓΕΣ**
- Πλακάκι
 - Κεραμικά

ΔΙΣΚΟΣ ΚΟΠΗΣ ΜΕ ΣΥΝΕΧΕΣ ΑΚΡΟ

| ΚΩΔΙΚΟΣ | ΔΙΑΜΕΤΡΟΣ Διάμετρος / Εσωτερική διάμετρος / ύψος τμήματος | BARCODE | ΤΕΜΑΧΙΑ | ΤΙΜΗ ΜΕ ΦΠΑ |
|------------|---|---------------|---------|----------------|
| DT3703-QZ | 115 x 22,2 x 5mm | 5035048025956 | 1 | 7,00 € |
| DT3713-QZ | 125 x 22,2 x 5mm | 5035048025963 | 1 | 8,00 € |
| DT40206-QZ | 180 x 22,2 x 5mm | 5035048095195 | 1 | 14,00 € |
| DT40207-QZ | 230 x 22,2 x 5mm | 5035048095201 | 1 | 24,00 € |

ΔΙΣΚΟΣ ΔΙΑΜΑΝΤΙΟΥ ΞΗΡΑΣ ΚΟΠΗΣ

Ξηρή κοπή



ΕΦΑΡΜΟΓΕΣ

- Μέταλλο
- Σωλήνας
- Μεταλλικά προφίλ

| ΚΩΔΙΚΟΣ | ΔΙΑΜΕΤΡΟΣ Διάμετρος / Εσωτερική διάμετρος / ύψος τμήματος | BARCODE | MASTER PACK | ΤΙΜΗ ΜΕ ΦΠΑ |
|-----------|---|---------------|----------------|----------------|
| DT3752-QZ | 355 x 25,4 x 3mm | 5035048083772 | 1 | 230,00 € |

ΔΙΣΚΟΣ ΔΙΑΜΑΝΤΙΟΥ ΓΙΑ DWC410

Υγρή και στεγνή κοπή



ΕΦΑΡΜΟΓΕΣ

- Κεραμικά
- Μάρμαρο
- Γρανίτης
- Πλακάκια

| ΚΩΔΙΚΟΣ | ΔΙΑΜΕΤΡΟΣ | BARCODE | ΤΕΜΑΧΙΑ | ΤΙΜΗ ΜΕ ΦΠΑ |
|-----------|----------------|---------------|---------|----------------|
| DT3714-QZ | 110 x 20 x 5mm | 5035048083109 | 1 | 11,00 € |
| DT3715-QZ | 110 x 20 x 8mm | 5035048083116 | 1 | 36,00 € |

ΔΙΣΚΟΣ ΔΙΑΜΑΝΤΙΟΥ EXTREME RUNTIME



ΕΦΑΡΜΟΓΕΣ

- Σκυρόδεμα
- Μάρμαρο
- Πλακάκια
- Κεραμικά
- Τερακότα
- Πλακάκια

**XR FLEX
VOLT
EXTREME**

| ΚΩΔΙΚΟΣ | ΠΕΡΙΓΡΑΦΗ | BARCODE | ΤΕΜΑΧΙΑ | ΤΙΜΗ ΜΕ ΦΠΑ |
|------------|---|---------------|---------|----------------|
| DT90294-QZ | Δίσκος διαμαντιού EXTREME RUNTIME 125mm | 5054905249960 | 1 | 67,00 € |
| DT40260-QZ | Δίσκος διαμαντιού EXTREME RUNTIME 230mm | 5035048504123 | 1 | 75,00 € |

ΕΠΑΓΓΕΛΜΑΤΙΚΟΣ ΔΙΣΚΟΣ ΚΟΠΗΣ ΓΙΑ ΦΑΛΤΣΟΓΩΝΙΑ

Υγρή κοπή



ΕΦΑΡΜΟΓΕΣ

- Κεραμικά
- Μάρμαρο
- Γρανίτης
- Πλακάκια

TURBO

| ΚΩΔΙΚΟΣ | ΔΙΑΜΕΤΡΟΣ Διάμετρος / Εσωτερική διάμετρος / ύψος τμήματος | BARCODE | MASTER PACK | ΤΙΜΗ ΜΕ ΦΠΑ |
|-----------|---|---------------|----------------|----------------|
| DT3733-XJ | 250 x 25,4 x 8mm | 5035048012413 | 1 | 46,00 € |
| DT3734-XJ | 250 x 25,4 x 5mm | 5035048012420 | 1 | 61,00 € |

ΚΟΠΕΣ ΔΙΑΜΑΝΤΙΟΥ

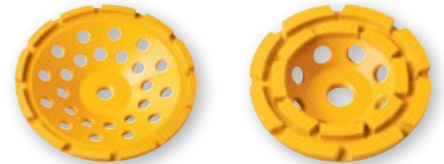

ΧΑΡΑΚΤΗΡΙΣΤΙΚΑ

- Μονό, διπλό και τούρμπο διαμάντι για ταχύτερα, λεπτά φινιρίσματα ή μικτές εφαρμογές.
- Συρραμμένοι δίσκοι για στεγνή κοπή νήματος M14.

ΠΕΡΙΓΡΑΦΗ

- Μοντελοποίηση σκουροδέματος.
- Φινιρίσματα.
- Προετοιμασία εδάφους

| ΚΩΔΙΚΟΣ | ΠΕΡΙΓΡΑΦΗ | BARCODE | ΤΕΜΑΧΙΑ | ΤΙΜΗ ΜΕ ΦΠΑ |
|-----------|---|---------------|---------|----------------|
| DT3795-QZ | Δίσκος κοπής 125 mm με μονό σπείρωμα M14 | 5035048085486 | 1 | 43,00 € |
| DT3796-QZ | Δίσκος κοπής 125 mm με διπλό σπείρωμα M14 | 5035048085493 | 1 | 72,00 € |
| DT3797-QZ | Δίσκος κοπής 125 mm με σπείρωμα turbo M14 | 5035048085509 | 1 | 76,00 € |

ΚΑΡΦΙΑ ΚΑΙ ΒΙΔΕΣ

ΣΠΕΙΡΩΜΑΤΑ ΓΙΑ ΓΥΦΟΣΑΝΙΔΕΣ

| ΚΩΔΙΚΟΣ | ΕΙΔΟΣ | ΜΗΚ. | Ε.Ε. | ΣΥΜΒΑΤΟ | BARCODE | ΤΕΜΑΧΙΑ | ΤΙΜΗ ΜΕ ΦΠΑ |
|------------|---------|------|------|-------------|-------------|---------|-------------|
| DWF4000250 | PH2 3,5 | 25mm | 1000 | DCF620D2-QW | 75352140612 | 1 | 25,00 € |
| DWF4000350 | PH2 3,5 | 35mm | 1000 | DCF620D2-QW | 75352140636 | 1 | 31,00 € |
| DWF4000450 | PH2 3,5 | 48mm | 1000 | DCF620D2-QW | 75352140650 | 1 | 31,00 € |
| DWF4000550 | PH2 3,5 | 55mm | 1000 | DCF620D2-QW | 75352140667 | 1 | 37,00 € |

ΣΠΕΙΡΩΜΑΤΑ ΓΙΑ ΓΥΦΟΣΑΝΙΔΕΣ

| ΚΩΔΙΚΟΣ | ΕΙΔΟΣ | ΜΗΚ. | Ε.Ε. | ΣΥΜΒΑΤΟ | BARCODE | ΤΕΜΑΧΙΑ | ΤΙΜΗ ΜΕ ΦΠΑ |
|------------|---------|------|------|-------------|-------------|---------|-------------|
| DWF4100350 | PH2 3,5 | 35mm | 1000 | DCF620D2-QW | 75352140674 | 1 | 25,00 € |
| DWF4100450 | PH2 3,5 | 45mm | 1000 | DCF620D2-QW | 75352140681 | 1 | 31,00 € |
| DWF4100550 | PH2 3,5 | 55mm | 1000 | DCF620D2-QW | 75352140698 | 1 | 37,00 € |

ΚΑΡΦΙΑ 1,25mm ΕΥΘΕΙΑ ΓΙΑ ΚΑΡΦΩΤΙΚΑ ΑΕΡΟΣ 18 ΒΑΛΒΙΔΩΝ

ΓΑΛΒΑΝΙΣΜΕΝΑ

| ΚΩΔΙΚΟΣ | ΔΙΑΜ. | ΜΗΚ. | Ε.Ε. | ΣΥΜΒΑΤΟ | BARCODE | MASTER PACK | ΤΙΜΗ ΜΕ ΦΠΑ |
|------------|--------|------|------|-------------------------|---------------|-------------|-------------|
| DNBT1820GZ | 1.25mm | 20mm | 5000 | DPN1850PP - DPSB21N1-XJ | 5902013951834 | 1 | 10,00 € |
| DNBT1825GZ | 1.25mm | 25mm | 5000 | DPN1850PP-XJ | 5902013951810 | 1 | 13,00 € |
| DNBT1830GZ | 1.25mm | 30mm | 5000 | DPN1850PP - DPSB21N1-XJ | 5902013951797 | 1 | 15,00 € |
| DNBT1835GZ | 1.25mm | 35mm | 5000 | DPN1850PP-XJ | 5902013951773 | 1 | 17,00 € |
| DNBT1850GZ | 1.25mm | 50mm | 5000 | DPN1850PP-XJ | 5902013951704 | 1 | 24,00 € |
| DNBT1835SZ | 1.25mm | 35mm | 5000 | DPN1850PP-XJ | 5902013951766 | 1 | 65,00 € |
| DNBT1840GZ | 1.25mm | 40mm | 5000 | DPN1850PP - DPSB21N1-XJ | 5902013951742 | 1 | 19,00 € |
| DNBT1850SZ | 1.25mm | 50mm | 5000 | DPN1850PP-XJ | 5902013951698 | 1 | 93,00 € |

ΚΑΡΦΩΤΙΚΑ DCN692, DPN9033 ΚΑΡΦΙΑ - 33°

| ΚΩΔΙΚΟΣ | ΔΙΑΜ. | ΜΗΚ. | Ε.Ε. | ΣΥΜΒΑΤΟ | BARCODE | ΤΕΜΑΧΙΑ | ΤΙΜΗ ΜΕ ΦΠΑ |
|-------------|-------|------|------|------------------|---------------|---------|-------------|
| DNW28R50E | 2,8mm | 50mm | 2200 | DCN692 - DPN9033 | 5902013950752 | 1 | 53,00 € |
| DNW28R75E | 2,8mm | 75mm | 2200 | DCN692 - DPN9033 | 5902013950691 | 1 | 60,00 € |
| DNW31R75E | 3,1mm | 75mm | 2200 | DCN692 - DPN9033 | 5902013950592 | 1 | 72,00 € |
| DNW31R90E | 3,1mm | 90mm | 2200 | DCN692 - DPN9033 | 5902013950578 | 1 | 75,00 € |
| DNW3190G12E | 3,1mm | 90mm | 2200 | DCN692 - DPN9033 | 5902013950615 | 1 | 105,00 € |



ΚΑΡΦΙΑ 1,5 mm ΕΥΘΕΙΑ ΓΙΑ ΚΑΡΦΩΤΙΚΑ ΑΕΡΟΣ 16 ΒΑΛΒΙΔΩΝ

ΓΑΛΒΑΝΙΣΜΕΝΑ

| ΚΩΔΙΚΟΣ | ΔΙΑΜ. | ΜΗΚ. | Ε.Ε. | ΣΥΜΒΑΤΟ | BARCODE | ΤΕΜΑΧΙΑ | ΤΙΜΗ ΜΕ ΦΠΑ |
|----------------|-------|------|------|--------------|---------------|---------|-------------|
| DNBSB1625Z | 1.5mm | 25mm | 5000 | DNP1664PP-XJ | 5902013951667 | 1 | 19,00 € |
| DNBSB1632Z | 1.5mm | 32mm | 2500 | DNP1664PP-XJ | 5902013951650 | 1 | 13,00 € |
| DNBSB1638Z | 1.5mm | 38mm | 2500 | DNP1664PP-XJ | 5902013951643 | 1 | 14,00 € |
| DNBSB1645Z | 1.5mm | 45mm | 2500 | DNP1664PP-XJ | 5902013951636 | 1 | 16,00 € |
| DNBSB1650Z | 1.5mm | 50mm | 2500 | DNP1664PP-XJ | 5902013951629 | 1 | 17,00 € |
| DNBSB1625S316Z | 1.5mm | 25mm | 2500 | DNP1664PP-XJ | 5902013960027 | 1 | 51,00 € |
| DNBSB1650S316Z | 1.5mm | 50mm | 2500 | DNP1664PP-XJ | 5902013959991 | 1 | 97,00 € |

ΚΑΡΦΙΑ 1.6mm 20°

| ΚΩΔΙΚΟΣ | ΔΙΑΜ. | ΜΗΚ. | Ε.Ε. | ΣΥΜΒΑΤΟ | BARCODE | ΤΕΜΑΧΙΑ | ΤΙΜΗ ΧΩΡΙΣ ΦΠΑ |
|------------|-------|------|------|----------|---------------|---------|----------------|
| DNBA1632GZ | 1,6mm | 32mm | 2500 | DCN660P2 | 5902013961178 | 1 | 18,00 € |
| DNBA1638GZ | 1,6mm | 38mm | 2500 | DCN660P2 | 5902013961161 | 1 | 20,00 € |
| DNBA1644GZ | 1,6mm | 44mm | 2500 | DCN660P2 | 5902013961154 | 1 | 23,00 € |
| DNBA1650GZ | 1,6mm | 50mm | 2500 | DCN660P2 | 5902013961147 | 1 | 25,00 € |
| DNBA1663GZ | 1,6mm | 63mm | 2500 | DCN660P2 | 5902013961130 | 1 | 30,00 € |

ΚΑΡΦΙΑ 1,8 mm 33° ΓΙΑ ΚΑΡΦΩΤΙΚΟ ΦΙΝΙΡΙΣΜΑΤΟΣ

| ΚΩΔΙΚΟΣ | ΔΙΑΜ. | ΜΗΚ. | Ε.Ε. | ΣΥΜΒΑΤΟ | ΓΡΑΜΜΙΚΟΣ ΚΩΔΙΚΑΣ | ΤΕΜΑΧΙΑ | ΤΙΜΗ ΜΕ ΦΠΑ |
|-------------|-------|------|------|---------|-------------------|---------|-------------|
| DNBDA1532GZ | 1,8mm | 32mm | 4000 | DCN650 | 5902013951520 | 1 | 42,00 € |
| DNBDA1538GZ | 1,8mm | 38mm | 4000 | DCN650 | 5902013951513 | 1 | 51,00 € |
| DNBDA1545GZ | 1,8mm | 45mm | 4000 | DCN650 | 5902013951506 | 1 | 64,00 € |
| DNBDA1550GZ | 1,8mm | 50mm | 4000 | DCN650 | 5902013951490 | 1 | 69,00 € |
| DNBDA1564GZ | 1,8mm | 64mm | 4000 | DCN650 | 5902013951483 | 1 | 74,00 € |
| DNBDA1538SZ | 1,8mm | 38mm | 4000 | DCN650 | 5902013951476 | 1 | 173,00 € |
| DNBDA1550SZ | 1,8mm | 50mm | 4000 | DCN650 | 5902013951469 | 1 | 221,00 € |

ΚΑΡΦΙΑ ΓΙΑ ΚΑΡΦΩΤΙΚΑ ΑΕΡΟΣ DPN2330-XJ

| ΚΩΔΙΚΟΣ | ΔΙΑΜ. | ΜΗΚ. | Ε.Ε. | ΣΥΜΒΑΤΟ | BARCODE | ΤΕΜΑΧΙΑ | ΤΙΜΗ ΜΕ ΦΠΑ |
|------------|-------|------|------|------------|---------------|---------|-------------|
| DNBHL2315Z | 0,6mm | 15mm | 2000 | DPN2330-XJ | 5902013959403 | 1 | 19,00 € |
| DNBHL2318Z | 0,6mm | 18mm | 2000 | DPN2330-XJ | 5902013959397 | 1 | 18,00 € |
| DNBHL2325Z | 0,6mm | 25mm | 1000 | DPN2330-XJ | 5902013959380 | 1 | 13,00 € |

ΣΥΡΡΑΠΤΙΚΑ 5,6mm ΓΙΑ ΚΑΡΦΩΤΙΚΑ ΑΕΡΟΣ**ΓΑΛΒΑΝΙΣΜΕΝΑ**

| ΚΩΔΙΚΟΣ | ΔΙΑΜ. | ΜΗΚ. | Ε.Ε. | ΣΥΜΒΑΤΟ | BARCODE | ΤΕΜΑΧΙΑ | ΤΙΜΗ ΜΕ ΦΠΑ |
|-----------------|-------|------|------|--------------------------|---------------|---------|----------------|
| DSTSX12Z | 5,6mm | 12mm | 5000 | DPSSX38-XJ - DPSB21N1-XJ | 5902013951605 | 1 | 12,00 € |
| DSTSX15Z | 5,6mm | 15mm | 5000 | DPSSX38-XJ - DPSB21N1-XJ | 5902013951599 | 1 | 15,00 € |
| DSTSX22Z | 5,6mm | 22mm | 5000 | DPSSX38-XJ - DPSB21N1-XJ | 5902013951575 | 1 | 19,00 € |
| DSTSX25Z | 5,6mm | 25mm | 5000 | DPSSX38-XJ - DPSB21N1-XJ | 5902013951568 | 1 | 21,00 € |
| DSTSX35Z | 5,6mm | 35mm | 3000 | DPSSX38-XJ - DPSB21N1-XJ | 5902013951544 | 1 | 17,00 € |

ΣΥΡΡΑΠΤΙΚΑ 12,8mm ΓΙΑ ΚΑΡΦΩΤΙΚΑ ΑΕΡΟΣ**ΣΕΙΡΑ 80**

| ΚΩΔΙΚΟΣ | ΔΙΑΜ. | ΜΗΚ. | Ε.Ε. | ΣΥΜΒΑΤΟ | BARCODE | ΤΕΜΑΧΙΑ | ΤΙΜΗ ΜΕ ΦΠΑ |
|-----------------|--------|------|-------|------------|---------------|---------|----------------|
| DST8006Z | 12,8mm | 6mm | 10000 | DPS8016-XJ | 5902013959373 | 1 | 8,00 € |
| DST8008Z | 12,8mm | 8mm | 10000 | DPS8016-XJ | 5902013959366 | 1 | 9,00 € |
| DST8010Z | 12,8mm | 10mm | 10000 | DPS8016-XJ | 5902013959359 | 1 | 9,00 € |
| DST8014Z | 12,8mm | 14mm | 10000 | DPS8016-XJ | 5902013959335 | 1 | 12,00 € |
| DST8016Z | 12,8mm | 16mm | 5000 | DPS8016-XJ | 5902013959328 | 1 | 7,00 € |

ΚΑΡΦΙΑ ΓΙΑ ΑΣΥΡΜΑΤΟ ΚΑΡΦΩΤΙΚΟ ΣΕ ΣΚΥΡΟΔΕΜΑ

| ΚΩΔΙΚΟΣ | ΔΙΑΜ. | ΜΗΚ. | Ε.Ε. | ΣΥΜΒΑΤΟ | BARCODE | ΤΕΜΑΧΙΑ | ΤΙΜΗ ΜΕ ΦΠΑ |
|-------------------|-------|------|------|---------|---------------|---------|----------------|
| DCN8901015 | 2,6mm | 15 | 1005 | DCN890 | 5054905022334 | 1 | 62,00 € |
| DCN8901020 | 2,6mm | 20 | 1005 | DCN890 | 5054905022341 | 1 | 50,00 € |
| DCN8901025 | 2,6mm | 25 | 1005 | DCN890 | 5054905022358 | 1 | 46,00 € |
| DCN8901030 | 2,6mm | 30 | 1005 | DCN890 | 5054905022365 | 1 | 53,00 € |
| DCN8901035 | 2,6mm | 35 | 1005 | DCN890 | 5054905022372 | 1 | 60,00 € |
| DCN8901040 | 2,6mm | 40 | 1005 | DCN890 | 5054905022389 | 1 | 69,00 € |
| DCN8901045 | 2,6mm | 45 | 510 | DCN890 | 5054905022396 | 1 | 37,00 € |
| DCN8901050 | 2,6mm | 50 | 510 | DCN890 | 5054905022402 | 1 | 38,00 € |
| DCN8901055 | 2,6mm | 55 | 510 | DCN890 | 5054905022419 | 1 | 39,00 € |
| DCN8901057 | 2,6mm | 57 | 510 | DCN890 | 5054905022426 | 1 | 42,00 € |
| DCN8902015 | 3,7mm | 15 | 1005 | DCN890 | 5054905022433 | 1 | 75,00 € |
| DCN8902020 | 3,7mm | 20 | 1005 | DCN890 | 5054905022440 | 1 | 76,00 € |
| DCN8902025 | 3,7mm | 25 | 1005 | DCN890 | 5054905022457 | 1 | 81,00 € |

ΜΕΙΓΜΑ ΜΕΤΑΛΛΟΥ

| ΚΩΔΙΚΟΣ | ΔΙΑΜ. | ΜΗΚ. | Ε.Ε. | ΣΥΜΒΑΤΟ | BARCODE | ΤΕΜΑΧΙΑ | ΤΙΜΗ ΜΕ ΦΠΑ |
|-------------------|-------|------|------|---------|---------------|---------|-----------------|
| DCN8903013 | 3,0mm | 13 | 1005 | DCN890 | 5054905022464 | 1 | 97,00 € |
| DCN8903017 | 3,0mm | 17 | 1005 | DCN890 | 5054905022471 | 1 | 102,00 € |
| DCN8903022 | 3,0mm | 22 | 1005 | DCN890 | 5054905022488 | 1 | 111,00 € |
| DCN8903027 | 3,0mm | 27 | 1005 | DCN890 | 5054905022495 | 1 | 123,00 € |
| DCN8903032 | 3,0mm | 32 | 1005 | DCN890 | 5054905022501 | 1 | 136,00 € |
| DCN8903038 | 3,0mm | 38 | 1005 | DCN890 | 5054905022518 | 1 | 153,00 € |
| DCN8903043 | 3,0mm | 43 | 510 | DCN890 | 5054905022525 | 1 | 83,00 € |
| DCN8903048 | 3,0mm | 48 | 510 | DCN890 | 5054905022532 | 1 | 86,00 € |
| DCN8903053 | 3,0mm | 53 | 510 | DCN890 | 5054905022549 | 1 | 90,00 € |
| DCN8903057 | 3,0mm | 57 | 510 | DCN890 | 5054905022556 | 1 | 92,00 € |

ΚΑΡΦΙΑ ΓΙΑ ΧΕΙΡΟΚΙΝΗΤΟ ΚΑΡΦΩΤΙΚΟ ΓΙΑ ΠΑΛΕΤΕΣ DMF1550

| ΚΩΔΙΚΟΣ | ΔΙΑΜ. | ΜΗΚ. | Ε.Ε. | ΣΥΜΒΑΤΟ | BARCODE | ΤΕΜΑΧΙΑ | ΤΙΜΗ ΜΕ ΦΠΑ |
|----------------|-------|------|------|---------|---------------|---------|----------------|
| DNDL50Z | 1mm | 50mm | 1000 | DMF1550 | 5902013951674 | 1 | 27,00 € |







ΑΞΕΣΟΥΡΑ ΓΙΑ ΕΠΑΝΑΦΟΡΤΙΖΟΜΕΝΟ ΚΑΡΦΩΤΙΚΟ ΣΚΥΡΟΔΕΜΑΤΟΣ

| ΚΩΔΙΚΟΣ | ΠΕΡΙΓΡΑΦΗ | ΣΥΜΒΑΤΟ | BARCODE | ΤΕΜΑΧΙΑ | ΤΙΜΗ ΜΕ ΦΠΑ |
|-------------------|---------------------------------------|---------|---------------|---------|-----------------|
| DCN8901-XJ | Ανταλλακτικά κιτ | DCN890 | 5035048678237 | 1 | 180,00 € |
| DCN8905-XJ | Επέκταση για διασπρόστες περιοχές | DCN890 | 5035048678220 | 1 | 358,00 € |
| DCN8904-XJ | Συμβουλή επικοινωνίας για γυψοσανίδες | DCN890 | 5035048678268 | 1 | 47,00 € |
| DCN8903-XJ | Τυπική συμβουλή επαφής | DCN890 | 5035048678251 | 1 | 41,00 € |
| DCN8902-XJ | Μαγνητικό σημείο επαφής | DCN890 | 5035048678244 | 1 | 74,00 € |

ΚΑΡΦΙΑ 33° ΚΑΡΦΙΑ ΓΙΑ ΑΣΥΡΜΑΤΟ ΚΑΡΦΩΤΙΚΟ

| ΚΩΔΙΚΟΣ | ΔΙΑΜ. | ΜΗΚ. | Ε.Ε. | ΣΥΜΒΑΤΟ | BARCODE | ΤΕΜΑΧΙΑ | ΤΙΜΗ ΜΕ ΦΠΑ |
|----------------------|-------|------|------|---------------------------|---------------|---------|-----------------|
| DNPT28R50Z | 2,8mm | 50mm | 2200 | DPN692P2-QW; DPN9033SM-XJ | 5902013961536 | 1 | 68,00 € |
| DNPT28R50G12Z | 2,8mm | 90mm | 2200 | DPN692P2-QW; DPN9033SM-XJ | 5902013961529 | 1 | 85,00 € |
| DNPT28G63Z | 2,8mm | 63mm | 2200 | DPN692P2-QW; DPN9033SM-XJ | 5902013961505 | 1 | 68,00 € |
| DNPT28G63G12Z | 2,8mm | 90mm | 2200 | DPN692P2-QW; DPN9033SM-XJ | 5902013961499 | 1 | 85,00 € |
| DNPT28R63Z | 2,8mm | 50mm | 2200 | DPN692P2-QW; DPN9033SM-XJ | 5902013961482 | 1 | 78,00 € |
| DNPT28R63G12Z | 2,8mm | 63mm | 2200 | DPN692P2-QW; DPN9033SM-XJ | 5902013961475 | 1 | 102,00 € |
| DNPT28R75Z | 2,8mm | 75mm | 2200 | DPN692P2-QW; DPN9033SM-XJ | 5902013961420 | 1 | 85,00 € |
| DNPT28R75G12Z | 2,8mm | 75mm | 2200 | DPN692P2-QW; DPN9033SM-XJ | 5902013961413 | 1 | 112,00 € |
| DNPT3190Z | 3,1mm | 90mm | 2200 | DPN692P2-QW; DPN9033SM-XJ | 5902013961390 | 1 | 102,00 € |
| DNPT3190G12Z | 3,1mm | 90mm | 2200 | DPN692P2-QW; DPN9033SM-XJ | 5902013961383 | 1 | 118,00 € |
| DNPT31R90Z | 3,1mm | 90mm | 2200 | DPN692P2-QW; DPN9033SM-XJ | 5902013961376 | 1 | 103,00 € |
| DNPT31R90G12Z | 3,1mm | 90mm | 2200 | DPN692P2-QW; DPN9033SM-XJ | 5902013961369 | 1 | 135,00 € |

ΣΕΤ ΑΞΕΣΟΥΑΡ

| | ΚΩΔΙΚΟΣ | BARCODE | ΠΕΡΙΓΡΑΦΗ | ΤΕΜΑΧΙΑ | ΤΙΜΗ ΑΞΕΣΟΥΑΡ ΜΕ ΦΠΑ |
|---|------------|---------------|--|---------|----------------------|
| ΤΡΥΠΑΝΙΑ ΓΙΑ ΠΕΤΡΑ | | | | | |
| ΣΕΤ ΤΡΥΠΑΝΙΟΥ ΓΙΑ ΠΕΤΡΑ | | | | | |
|  | DT6952-QZ | 5011402373413 | Σετ 5 τρυπανιών για πέτρα σε πλαστική κασετίνα Ø 4,5,6,8,10mm | 1 | 8,00 € |
|  | DT6956-QZ | 5035048060797 | Σετ 5 Extreme τρυπανιών για πέτρα με κορμό 3 όψεων σε πλαστική κασετίνα Ø 4,5,6,8,10mm | 1 | 15,00 € |
| ΣΕΤ ΓΙΑ ΤΡΥΠΑΝΙΑ SDS-PLUS | | | | | |
|  | DT60302-QZ | 5035048095461 | Σετ 6 τρυπανιών SDS-Plus 2 τει Ø 6,8,10 mm x160 mm | 1 | 13,00 € |
|  | DT9700-QZ | 5035048056400 | Σετ τρυπανιών SDS-Plus Extreme 2 σε πλαστική κασετίνα Ø 5,6,8,10mm | 1 | 23,00 € |
|  | DT70753-QZ | 5054905247058 | Μεσαία σκληρή θήκη σε κασετίνα με 10 τρυπάνια SDS-Plus EXTREME 2, 5, 6x2 (110mm), 6x2, 7, 8, 9, 10, 12 (160mm) | 1 | 68,00 € |
| ΣΕΤ ΤΡΥΠΑΝΙΩΝ SDS-PLUS ΜΕ ΚΕΦΑΛΗ ΚΑΡΒΙΔΙΟΥ XLR® SDS-PLUS | | | | | |
|  | DT8976-QZ | 5035048078341 | Σετ 7 τρυπανιών XLR SDS-Plus σε μεταλλική κασετίνα Ø 5,6x2,8x2,10,12mm | 1 | 89,00 € |











ΣΕΤ ΤΡΥΠΑΝΙΩΝ ΓΙΑ ΜΕΤΑΛΛΟ





| ΣΕΤ ΤΡΥΠΑΝΙΩΝ ΓΙΑ ΜΕΤΑΛΛΟ EXTREME 2 | | | | | |
|--|---------------|---|---------|-------------|---|
| ΚΩΔΙΚΟΣ | BARCODE | ΠΕΡΙΓΡΑΦΗ | ΤΕΜΑΧΙΑ | ΤΙΜΗ ΜΕ ΦΠΑ | |
| DT70710-QZ | 5035048503805 | Μικρή σκληρή θήκη με 13 μύτες για τρυπάνι μέταλλου HSS-G EXTREME 2: 1.5 – 7mm | 1 | 72,00 € |  |
| DT7926-XJ | 5035048060285 | Μεγάλη σκληρή θήκη με 29 μύτες για μέταλλο Extreme 2 Ø 1 - 13mm | 1 | 153,00 € | |





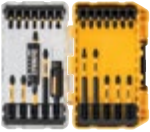



| ΣΕΤ ΕΞΑΡΤΗΜΑΤΟΣ ΚΟΒΑΛΤΙΟΥ HSS-E EXTREME | | | | | |
|--|---------------|--|---------|-------------|---|
| ΚΩΔΙΚΟΣ | BARCODE | ΠΕΡΙΓΡΑΦΗ | ΤΕΜΑΧΙΑ | ΤΙΜΗ ΜΕ ΦΠΑ | |
| DT4956-QZ | 5035048535059 | Σετ 6 HSS-E τρυπανιών κοβαλτίου Extreme HSS-E για μέταλλο σε πλαστική κασετίνα 2,3,4,5,6,8mm | 1 | 29,00 € |  |
| DT4968-QZ | 5035048542811 | Σκληρή θήκη με 13 μύτες τρυπανιού κοβαλτίου EXTREME, 4, 1.5, 2, 2.5, 3, 3.2, 4, 4.5, 5, 5.5, 6, 6.5, 7 | 1 | 74,00 € | |

| ΣΕΤ ΚΕΦΑΛΩΝ ΓΙΑ ΜΕΤΑΛΛΟ HSS-G DIN 338 | | | | | |
|--|---------------|--|---------|-------------|---|
| ΚΩΔΙΚΟΣ | BARCODE | ΠΕΡΙΓΡΑΦΗ | ΤΕΜΑΧΙΑ | ΤΙΜΗ ΜΕ ΦΠΑ | |
| DT5930-QZ | 5035048077436 | Σετ 29 τεμαχίων για μέταλλο HSS-G DIN 338 Ø 1 - 13mm | 1 | 83,00 € |  |

| | ΚΩΔΙΚΟΣ | BARCODE | ΠΕΡΙΓΡΑΦΗ | ΤΕΜΑΧΙΑ | ΤΙΜΗ ΑΞΙΟΥΡΓ ΜΕ ΦΠΑ |
|---|------------|---------------|---|---------|---------------------------|
| ΤΡΥΠΑΝΙΑ ΓΙΑ ΜΕΤΑΛΛΟ | | | | | |
| ΣΕΤ ΚΕΦΑΛΩΝ ΓΙΑ ΜΕΤΑΛΛΟ HSS-G DIN 338 | | | | | |
|  | DT5921-QZ | 5011402374137 | Σετ 10 τρυπανιών για μέταλλο HSS-G DIN 338 σε πλαστική κασετίνα \emptyset 1,2,3,4,5,6,7,8,9,10mm | 1 | 28,00 € |
|  | DT5922-QZ | 5011402374151 | Σετ 13 κεφαλών για μέταλλο HSS-G DIN 338 σε πλαστική κασετίνα \emptyset 1.5,2,2.5,3,2,3,3.5,4,4.5,5x2,5.5,6,6.5mm | 1 | 20,00 € |
|  | DT5929-QZ | 5035048077429 | Σετ 29 τεμαχίων για μέταλλο HSS-G DIN 338 \emptyset 1 - 13mm | 1 | 162,00 € |
|  | DT5923-QZ | 5011402374175 | Σετ 19 τρυπανιών για μέταλλο HSS-G DIN 338 σε μεταλλική κασετίνα \emptyset 1 - 10mm | 1 | 73,00 € |
| ΣΕΤ ΤΡΥΠΑΝΙΩΝ ΓΙΑ ΞΥΛΟ | | | | | |
| ΣΕΤ ΤΥΠΟΠΟΙΗΜΕΝΩΝ ΤΡΥΠΑΝΙΩΝ ΓΙΑ ΞΥΛΟ | | | | | |
|  | DT4535-QZ | 5011402385713 | Σετ 5 τυπικών τρυπανιών για ξύλο σε πλαστική κασετίνα \emptyset 4,5,6,8,10mm | 1 | 7,00 € |
|  | DT90237-QZ | 5054905245320 | Σετ τρυπανιών με τριπλή ράβδωση ext 152mm (16mm, 20mm 25mm) | 1 | 46,00 € |
|  | DT90238-QZ | 5054905245337 | Σετ τρυπανιών με τριπλή ράβδωση ext 152mm (13mm, 16mm 20mm, 22mm, 25mm, 32mm) | 1 | 111,00 € |
|  | DT70751-QZ | 5054905247034 | Μεσαία σκληρή θήκη με 9 τρυπάνια για ξύλο. \emptyset 12, 14, 16, 18, 20, 22, 25, 28, 32 mm | 1 | 47,00 € |





| | ΚΩΔΙΚΟΣ | BARCODE | ΠΕΡΙΓΡΑΦΗ | ΤΕΜΑΧΙΑ | ΤΙΜΗ ΑΞΕΣΟΥΑΡ ΜΕ ΦΠΑ |
|---|--|---------------|---|---------|----------------------|
| ΣΕΤ ΑΞΕΣΟΥΑΡ ΓΙΑ ΚΑΤΣΑΒΙΔΙ | | | | | |
|  | DT70518T-QZ IMPACT TORSION | 5035048089576 | Σετ κατσαβιδιών 10 τεμαχίων με περιστρεφόμενη βάση bit: IMPACT TORSION bits 25mm: P16 x1, T15 x1, T30 x1, Ph2 x2, Pz3 x2, Pz2 x2, περιστρεφόμενη θήκη για μύτες. | 1 | 19,00 € |
|  | DT70618T-QZ FLEX TORQ | 5035048536957 | Σετ κατσαβιδιών 16 τεμαχίων FLEXTORQ με συμπαγή μαγνητικό οδηγό. Κοχλίες κατσαβιδιού 25 mm Pz2. Συμπαγής μαγνητικός οδηγός. | 12 | 16,00 € |
|  | DT70522T-QZ FLEX TORQ | 5035048089590 | Σετ κατσαβιδιών 16 τεμαχίων FLEXTORQ με συμπαγή μαγνητικό οδηγό. Κοχλίες κατσαβιδιού 25mm: Pz2 x 6, T15 x 3, T20 x 3, T25 x 3. Συμπαγής μαγνητικός οδηγός. | 10 | 17,00 € |
|  | DT70523T-QZ IMPACT TORSION | 5035048089606 | Σετ κατσαβιδιών 32 τεμαχίων. Μύτες IMPACT TORSION 25mm: Ph1 x 1, Ph2 x 3, Ph3 x 1, Pz1 x 2, Pz2 x 5, Pz3 x 3, PR2 panel yeso x 2, Pl 6 x 2, Pl 8, T10 x 2, T15 x 2, T20 x 2, T25 x 2, T27, T30, T40. Μαγνητικός προσαρμογέας. | 1 | 36,00 € |
|  | DT70523TM-QZ IMPACT TORSION MAGNETIC | 5035048089613 | Συλλογή 12 σετ DT70523T-QZ | 1 | 384,00 € |
|  | DT7919T-QZ IMPACT TORSION | 5035048089811 | Σετ 15 τεμαχίων κρούσης σε μαγνητικό κουτί "MagBox": μύτες IMPACT TORSION 25mm Ph1, Ph2, Ph3, Pz1, Pz2 x 2, Pz3, 50mm T20, T25, Ph2, Pz2, μαγνητική θήκη για μύτες, κλειδιά 7mm, 8mm, 10mm | 1 | 60,00€ |
|  | DT7965T-QZ IMPACT TORSION | 5035048089828 | Σετ 20 τεμαχίων κρούσης σε μαγνητικό κουτί "MagBox": μύτες IMPACT TORSION 3mm 4mm, 25mm, Ph1, Ph2, x2 x 2, Ph3, Pz1 Pz2, Pz3, 50mm, T20, μαγνητική θήκη για μύτες, κλειδιά T25, Ph2, x2 | 1 | 74,00 € |
|  | DT70619T-QZ IMPACT TORSION | 5035048537947 | Γωνιακή σύνδεση με 9 σημεία IMPACT TORSION. Μύτες IMPACT TORSION 25mm: Ph2 x 2, Pz2 x 3, T10, T15, T20, T25 | 5 | 40,00 € |
|  | DT70621-QZ | 5035048538326 | Επεκτάσιμος γωνιακός σύνδεσμος για παλμικό κατσαβίδι. | 1 | 53,00 € |
|  | DT70512T-QZ IMPACT TORSION | 5035048089545 | Σετ κατσαβιδιών 14 τεμαχίων με 2 μαγνητικούς τηλεσκοπικούς οδηγούς: μακρύ μαγνητικό τηλεσκοπικό οδηγό x1, συμπαγή μαγνητικό τηλεσκοπικό οδηγό x1, μύτες IMPACT TORSION 25mm: Ph1 x1, Ph2 x1, Ph3 x1, P16 x1, T20 x1, T25 x1, T30 x1, Pz1 x1. Pz2 x3, Pz3 x 1. | 1 | 20,00 € |

| | ΚΩΔΙΚΟΣ | BARCODE | ΠΕΡΙΓΡΟΦΗ | ΤΕΜΑΧΙΑ | ΤΙΜΗ ΛΕΞΟΥΡΑ ΜΕ ΦΠΑ |
|---|---|---------------|---|---------|---------------------------|
|  | DT70730T-QZ  | 5035048503843 | Σετ 25 τεμαχίων σε μια σκληρή θήκη για βίδωμα με κλειδιάματα υποδοχής που καθαρίζονται εύκολα. Υποδοχή εύκολου καθαρισμού 8, 85mm FLEXTORQ Bits: Ph2, PZ2, T20, 57mm: Ph2 x2, Pz2 x2, Pz3, 25mm:PZ2x7, PZ3, SL6, T20x2, T25x2, T30x2, μαγνητικός τηλεσκοπικός οδηγός. | 5 | 42,00 € |
|  | DT70555T-QZ  | 5035048535226 | Σετ 25 μυτών FLEXTORQ Ph2 | 21 | 18,00 € |
|  | DT70556T-QZ  | 5035048535233 | Σετ 25 μυτών FLEXTORQ Pz2 | 21 | 18,00 € |
|  | DT70742T-QZ  | 5035048503966 | Σετ 33 τεμαχίων για καταβίδι FLEXTORQ 25mm: PH1, PH2 x5, PH3, PZ1, PZ2 x8, PZ3, T10 x2, T15, T20 x3, T25 x2, T30. 57mm: PH2, PZ2. Κλειδί Hex 8 - 10mm κλειδί και μαγνητικός τηλεσκοπικός οδηγός. | 5 | 48,00 € |
|  | DT70741T-QZ  | 5035048503959 | Σετ 32 τεμαχίων για καταβίδι FLEXTORQ: 25mm Ph2, Ph3, Pz1, Pz2 x8, Pz3 x3, SL6, T15, T20 x2, T25x2, T30, 57mm: Pz2 x2, Pz3, 85mm: Ph2, Pz2, τρυπάνια τιτανίου 5, 6 και 8mm. Κλειδί Hex 8 - 10mm κλειδί και μαγνητικός τηλεσκοπικός οδηγός. | 5 | 78,00 € |
|  | DT70545T-QZ   | 5035048090701 | Σετ 34 τεμαχίων για καταβίδι IMPACT TORSION με μαγνητικό προσαρμογέα | 1 | 48,00 € |
|  | DT70547T-QZ   | 5035048090725 | Κλειδίωμα μαγνητικού προσαρμογέα (για χρήση με μύτες IMPACT TORSION από 50mm) | 1 | 8,00 € |
|  | DT70535T-QZ   | 5035048088494 | Μύτες FLEXTORQ Pz2 x 2 50mm + Κλειδίωμα μαγνητικού προσαρμογέα | 1 | 9,00 € |
|  | DT70536T-QZ   | 5035048088500 | Μύτες FLEXTORQ Ph2 x 2 50mm + Κλειδίωμα μαγνητικού προσαρμογέα | 1 | 9,00 € |
|  | DT70537T-QZ   | 5035048088517 | Μύτες FLEXTORQ T20 x 2 50mm + Κλειδίωμα μαγνητικού προσαρμογέα | 1 | 9,00 € |

| | ΚΩΔΙΚΟΣ | BARCODE | ΠΕΡΙΓΡΑΦΗ | ΤΕΜΑΧΙΑ | ΤΙΜΗ ΑΞΕΣΟΥΑΡ ΜΕ ΦΠΑ |
|---|-------------|---------------|--|---------|----------------------------|
|  | DT70538T-QZ | 5035048088524 | Μύτες FLEXTORQ T25 x 2 50mm + Κλειδωμα μαγνητικού προσαρμογέα. | 1 | 9,00 € |
|  | DT7915-QZ | 5035048060421 | Σετ 11 τεμαχίων με μύτες στρέψης "Extra Grip", περιλαμβάνει Pz 1, 2, 3 Ph 1, 2, 3 Flat 4,5, 5.5, 6.5, 8mm, μαγνητική βάση για μύτες. | 1 | 19,00 € |
|  | DT7944S-QZ | 5035048503652 | Σετ 31 τεμαχίων με μύτες κατασβιδιού Pz1x2, Pz2x3, Pz3x1, Ph1x2, Ph2x2, Ph3, P14.5, P15.5, P16.5, T10x2, T15x2, T20x2, T25x2, T30x2, T40x2, H3, H4x2, H5 και προσαρμογέα γρήγορης αλλαγής. | 1 | 22,00 € |
|  | DT71521-QZ | 5035048535196 | Σετ 25 μυτών Pz2 25 mm. | 21 | 7,00 € |
|  | DT71522-QZ | 5035048535219 | Σετ 25 μυτών Ph2 25 mm. | 21 | 7,00 € |
|  | DT71511-QZ | 5035048098592 | Σετ κατασβιδιών 16 τεμαχίων με μαγνητικούς τηλεσκοπικούς οδηγούς: συμπαγή μαγνητικό τηλεσκοπικό οδηγό x1, μύτες κατασβιδιού 25mm: Ph2 x2, Pz2 x6, Pz3 x3, T20 x2, T25 x2. | 5 | 10,00 € |
|  | DT7969-QZ | 5035048083727 | Σετ 32 μυτών, Pz, Ph, Pl, Torx, εξαγωνικό και προσαρμογέα. | 1 | 27,00 € |
|  | DT7969M-QZ | 5035048083734 | Συλλογή 12 σετ DT7969-QZ: Σετ 32 μυτών, Pz, Ph, Pl, Torx, εξαγωνικό και προσαρμογέα. | 1 | 281,00 € |



| | ΚΩΔΙΚΟΣ | BARCODE | ΠΕΡΙΓΡΑΦΗ | ΤΕΜΑΧΙΑ | ΤΙΜΗ ΑΞΕΣΟΥΑΡ ΜΕ ΦΠΑ |
|---|------------|---------------|---|---------|----------------------------|
| ΣΕΤ ΓΙΑ ΔΙΑΤΡΗΣΗ ΚΑΙ ΒΙΔΩΜΑ | | | | | |
| ΣΕΤ ΣΥΝΔΥΑΣΜΟΥ ΑΞΕΣΟΥΑΡ | | | | | |
|  | DT0109-QZ | 5035048078402 | Σετ 109 τεμαχίων για Κατσαβίδι και Τρυπάνι. 13 X 3-8mm για τρυπάνια για ξύλο, 13 X 1.5-6.5mm για τρυπάνια για μέταλλο, 5 X 3-10mm για τρυπάνια για τοιχοποιία, Κατσαβίδι, 13 μύτες PH, 14x μύτες PZ, 12x επίπεδες μύτες, 6x Torx, μαγνητικός προσαρμογέας. | 5 | 56,00 € |
|  | DT71563-QZ | 5035048099940 | Σετ 100 τεμαχίων για βίδωμα και διάτρηση. 12X για τρυπάνια για ξύλο 3-8mm, 3X για τρυπάνια για τοιχοποιία 6-8mm, 12X για τρυπάνι μετάλλου 1.5-6mm, μύτες κατσαβιδιού, 1 Countersink, 2X κεφαλές 32.44mm, πιλοτικό τρυπάνι. | 1 | 55,00 € |
|  | DT71569-QZ | 5035048537930 | Σετ TSTAK 100 τεμαχίων για τρύπημα και βίδωμα με 8 κομμάτια για τρυπάνι πέτρας (Ø4,5,5,5,6x2,8x2,10mm), 12 μεταλλικά τρυπάνια HSS (Ø1,5,2,2,5,3,3,5,4,4,5, 5, 5,5,6,6,5,7 mm), 5 γαλλικά κλειδιά (5,6,7,8,10 mm), 4 κεφαλές (Ø32,38,44,54 mm), τσοκ, 69 κατσαβίδια των 25 mm (Ph1x2, Ph2x23, Ph3, SL4, SL5, SL6, SL7.2, Pz1x2, Pz2x23, Pz3x2, T10x2, T15x2, T20x2, T25x2, T27x2, T30x2 και μαγνητική θήκη για μύτες. | 1 | 77,00 € |
|  | DT71506-QZ | 5035048098547 | Σετ 30 τεμαχίων σε μια σκληρή θήκη για βίδα. Κοχλίες κατσαβιδιού 25mm: Ph1 x2, Ph2 x2, Ph3 x1, P18 x1, Pz2 x7, Pz3 x3, T10 x2, T15 x2, T25 x2, T30 x2, μαγνητική υποδοχή για μύτες, 8 και 10mm κλειδιά υποδοχής, μύτες 50mm: Ph2 x1, Pz2 x1 και κατσαβίδι. | 1 | 38,00 € |
|  | DT71516-QZ | 5035048098646 | Σετ 24 τεμαχίων με κλειδαριές και κοχλίες κατσαβιδιών. Εξάγωνο γαλλικό κλειδί: 6, 7, 8, 10, 11, 13. Αναστολεύς. Θήκη για μύτες. Μύτες 25 mm: Pz2 x2, Pz3, Ph1, Ph2 x2, T10, T15, T20, T25, T30, T40, Hex 4, Hex 5, Hex 6. | 1 | 48,00 € |
|  | DT70702-QZ | 5035048503706 | DEWALT DT70702 ΣΕΤ ΜΥΤΕΣ 40 ΤΕΜΑΧΙΩΝ ΜΕ ΜΑΓΝΗΤΙΚΟ ΕΞΑΡΤΗΜΑ ΣΥΓΚΡΑΤΗΣΗΣ Κοχλίες κατσαβιδιού 25mm: Ph1, Ph2 x2, Ph3 x2, Pz2 x6, Pz3 x3, T10, T15 x2, T25 x2, T30 x2. 50mm: Ph1, Ph2 x2, Pz2 x4, Pz3, T15, T20, T25 x2, T30 x2. 85mm: Ph2 x2. Εξαγωνικό κλειδί υποδοχής: 8mm, 10mm. Τηλεσκοπικός μαγνητικός οδηγός. | 5 | 38,00 € |
|  | DT7981-QZ | 5035048098479 | Σετ 98 τεμαχίων: Τρυπάνια για ξύλο: 3, 3.2, 3.5, 4, 4.5, 4.8, 5, 5.5, 6, 6.5, 7, 7.5, 8 mm. Τρυπάνια για πέτρα: 3, 5.5, 6, 7, 8, 10 mm. Τρυπάνια για μέταλλο HSS: 1.5, 2, 2.5, 3, 3.2, 3.5, 4, 4.5, 4.8, 5, 5.5, 6, 6.5 mm. Κοχλίες κατσαβιδιού 25mm: Ph0 x 2, Ph1 x 2, Ph2 x 3, Ph3 x 2, Pz0 x 2, Pz1 x 3, Pz2 x 4, Pz3 x 2, SL4, SL5 x 2, SL6, SL7.2, SQ1, SQ2, SQ3, Hex 3, Hex4 x 2, Hex5 x 2, Hex6, T10, T15, T20, T25, T27, T30. Κοχλίες κατσαβιδιού 50mm: Ph0, Ph1, Ph2, Ph3, Pz1, Pz2 x 2, Pz3, T10, T15, T20, SL4, SL6, SL7.2. Εξαγωνικό κλειδί υποδοχής: 5, 6, 7, 8, 9, 10, 11, 12, 13 mm. Μαγνητικός προσαρμογέας και μετρητής. | 1 | 69,00 € |
|  | DT70710-QZ | 5035048503805 | Μικρή σκληρή θήκη με 13 μύτες για τρυπάνι μετάλλου HSS-G EXTREME 2: 1.5 – 7mm. | 1 | 72,00 € |
|  | DT70711-QZ | 5035048503812 | Μικρή σκληρή θήκη 19 τεμαχίων με 13 μύτες για μέταλλο Extreme 2, Ø 2, 3, 4, 5, 6, 8, μύτες 25 mm Ph2 x3, Pz2 x4, Pz3, μύτες 50 mm Ph2, Pz2 x2, μαγνητική βάση για μύτες και μαγνητικός τηλεσκοπικός οδηγός. | 1 | 72,00 € |
|  | DT70712-QZ | 5035048503829 | ΣΕΤ ΚΑΤΣΑΒΙΔΙΩΝ ΚΑΙ ΤΡΥΠΑΝΙΩΝ Μικρή σκληρή θήκη 19 τεμαχίων με 6 τρυπάνια για πέτρα Extreme 0 4, 5, 5.5, 6, 7, 8mm. Μύτες, 25 mm Ph2 x3, Pz2 x4, T25, 50 mm Ph2, Pz2, T25 bits, μαγνητική υποδοχή για μύτες και μαγνητικός τηλεσκοπικός οδηγός. | 1 | 60,00 € |

| | ΚΩΔΙΚΟΣ | BARCODE | ΠΕΡΙΓΡΑΦΗ | ΤΕΜΑΧΙΑ | ΤΙΜΗ ΑΞΕΣΟΥΑΡ ΜΕ ΦΠΑ |
|---|------------|---------------|---|---------|----------------------------|
|  | DT71565-QZ | 5035048539583 | ΣΕΤ 36 ΤΕΜ ΥΨΗΛΩΝ ΕΠΙΔΟΣΕΩΝ ΜΥΤΕΣ ΒΙΔΩΜΑΤΟΣ. Τρυπάνια τοιχοποιίας 0 6 mm, Μεταλλικά τρυπάνια 0 2, 2.5, 3, 3.5, 4, 4.5.5 mm, 9 x 25mm μύτες 18x 50mm μύτες + Μαγνητικός προσαρμογέας. | 1 | 30,00 € |
|  | DT70716-QZ | 5035048504161 | DEWALT ΕΡΓΑΛΕΙΟΘΗΚΗ ΑΝΟΙΚΤΟΥ ΤΥΠΟΥ Συμβατή με το σύστημα αποθήκευσης TSTAK - Περιέχει ενσωματωμένες χειρολαβές. Περιέχει 4 επιπλέον μικρά διαφανή κουτιά και 5 θήκες. | 1 | 31,00 € |
|  | DT70709-QZ | 5035048503799 | Μικρή σκληρή θήκη σε κυψέλη 33 τεμαχίων με μύτες 25 mm Ph1, Ph2x4, Ph3, Pz1, Pz2x6, Pz3, T10, T15, T20, T25 x4, T30 x2, T40, S16, S18, 50mm Ph2, Pz2, μαγνητική θήκη για μύτες, οδηγός Τηλεσκοπικός μαγνητικός οδηγός. | 1 | 33,00€ |
|  | DT70758-QZ | 5054905247102 | Σετ 57 τεμαχίων με τρυπάνια (3,4,5,6,8,10,12 mm) για ξύλο, τρυπάνια EXTREME DEWALT® (12,14,16,20,22,25mm). Μύτες για καταβίδι: 50mm Pz2, Ph2, T20 25mm Ph1, Ph2x3, Ph3, Pz1, Pz2x3, Pz3, T15, T20x22, T25x4, T30, T40, μαγνητική υποδοχή μυτών και τηλεσκοπικός οδηγός. | 1 | 121,00 € |

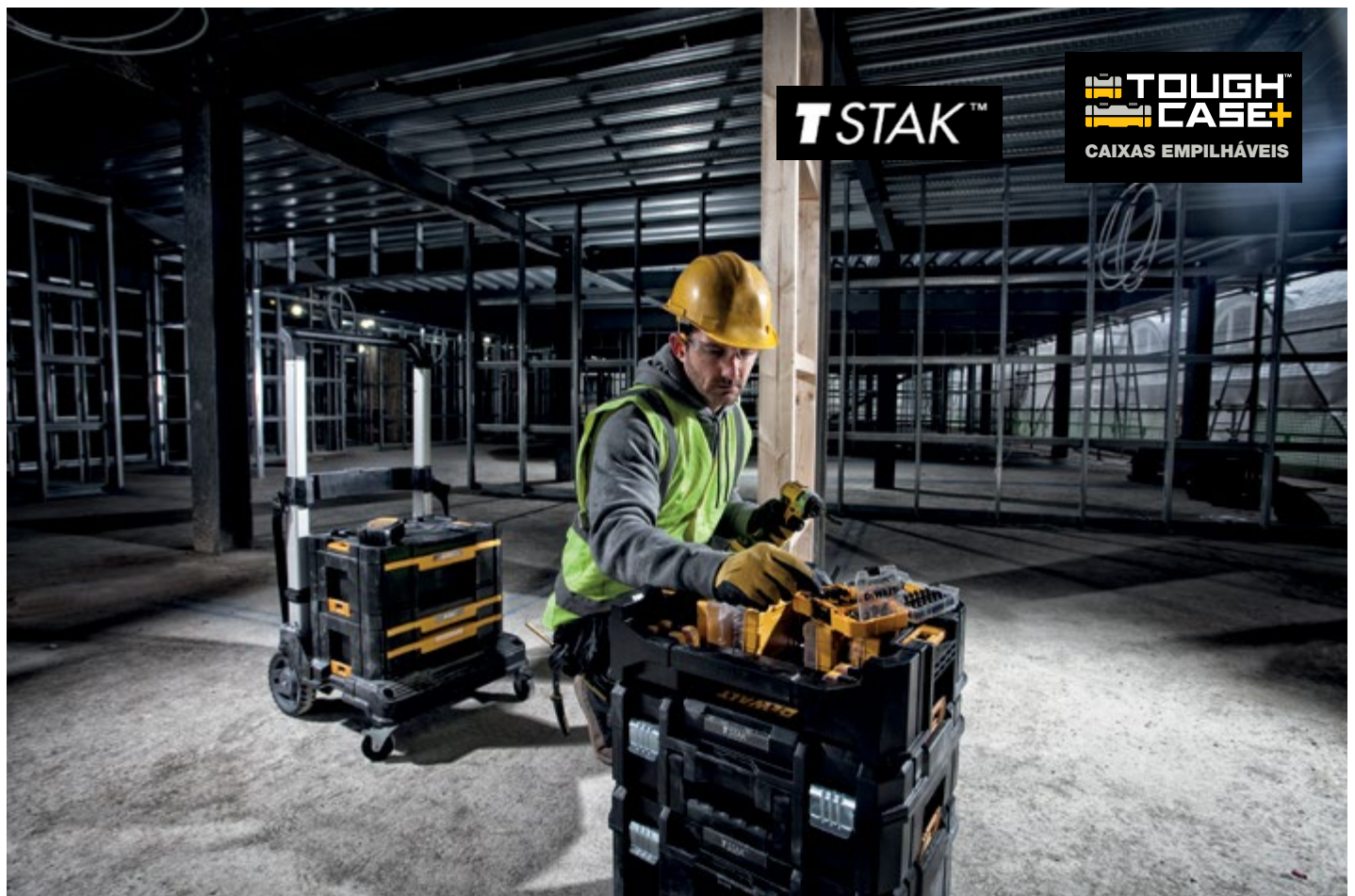



ΣΕΤ ΚΑΡΥΔΑΚΙΑ

| ΚΩΔΙΚΟΣ | BARCODE | ΠΕΡΙΓΡΑΦΗ | ΤΕΜΑΧΙΑ | ΤΙΜΗ ΜΕ ΦΠΑ |
|-----------|---------------|---|---------|-------------|
| DT7507-QZ | 5035048078631 | Σετ κλειδίων 9 τεμαχίων (Ø 10,13,15,17,19,22,24,27mm και προσαρμογέας από 1/4" έως 1/2") | 1 | 89,00 € |
| DT7506-QZ | 5035048078624 | Σετ κλειδίων 17 τεμαχίων (Ø 6,8,10,11,12,13,14,27mm και προσαρμογέας από 1/4" έως 1/2") | 1 | 145,00 € |
| DT7918-QZ | 5035048082553 | Σετ μαγνητικού κουτιού - Ph1, Ph2, Ph3, PZ1, PZ2 x 2, PZ3, T20, T25, 50mm Ph2, 50mm Ph3, μαγνητική θήκη για μύτες, κλειδιά 7mm, 8mm, 10mm | 1 | 37,00 € |



ΣΥΣΤΗΜΑ DEWALT "FLIP & DRIVE"

ΣΕΤ ΑΞΕΣΟΥΑΡ ΓΙΑ ΒΙΔΩΜΑ

| ΚΩΔΙΚΟΣ | BARCODE | ΠΕΡΙΓΡΑΦΗ | ΤΕΜΑΧΙΑ | ΤΙΜΗ ΜΕ ΦΠΑ |
|-----------|---------------|---|---------|-------------|
| DT7612-KJ | 5035048031810 | Πλήρες σετ συστήματος "FLIP & DRIVE" Νο. 6 με σύνδεσμο, μετρητή, πιλότο και Pz 2, Νο. 8, 10, 12, αντίστροφο και πιλοτική σκούπα, Pz2 x2, Ph2 x2 | 1 | 43,00 € |



ΣΕΤ ΤΡΥΠΑΝΙΩΝ ΔΙΑΜΑΝΤΙΟΥ

| ΚΩΔΙΚΟΣ | BARCODE | ΠΕΡΙΓΡΑΦΗ | ΤΕΜΑΧΙΑ | ΤΙΜΗ ΜΕ ΦΠΑ |
|-----------|---------------|---|---------|-------------|
| DT6046-QZ | 5035048066393 | Σετ 5 τρυπανιών διαμαντιού 5,6,7,8,10mm για διάτρηση πλακιδίων + διανομέα νερού | 1 | 114,00 € |



ΣΕΤ ΛΕΠΙΔΑΣ ΣΕΓΑΤΣΑΣ

| ΚΩΔΙΚΟΣ | BARCODE | ΠΕΡΙΓΡΑΦΗ | ΤΕΜΑΧΙΑ | ΤΙΜΗ ΜΕ ΦΠΑ |
|------------|---------------|---|---------|-------------|
| DT2440L-QZ | 5035048088678 | Σετ 6 λεπίδων πριονοκορδέλας 2X (1xDT2300L, 1xDT2307L, 1xDT2315L, 1xDT2301L, 1xDT2308L, 1xDT2407L) | 1 | 56,00 € |
| DT2443L-QZ | 5035048089842 | Σετ 8 λεπίδων πριονοκορδέλας 2X (3xDT2300L, 3xDT2407L, 1xDT2308L, 1xDT2408L) | 1 | 63,00 € |
| DT2441L-QZ | 5035048088685 | Σετ 12 λεπίδων πριονοκορδέλας 2X (2xDT2300L, 2xDT2307L, 2xDT2315L, 2xDT2301L, 2xDT2308L, 1xDT2407L) | 1 | 82,00 € |



ΣΕΤ ΛΕΠΙΔΑΣ ΣΕΓΑΤΣΑΣ ΓΙΑ ΚΟΠΗ ΞΥΛΟΥ ΚΑΙ ΜΕΤΑΛΛΩΝ

| ΚΩΔΙΚΟΣ | BARCODE | ΠΕΡΙΓΡΑΦΗ | ΤΕΜΑΧΙΑ | ΤΙΜΗ ΜΕ ΦΠΑ |
|-----------|---------------|--|---------|-------------|
| DT2290-QZ | 5035048061077 | Σετ από 10 λεπίδες πριονοκορδέλας για ξύλο DT2165 x 2, DT2050 x 1, DT2168 x 1, DT2177 x 2, DT2166 x 2, DT2075 x 2 (Bosch T101B, T1198B, T101A0, T111C, T144D, T144DP αντίστοιχα) | 1 | 18,00 € |
| DT2292-QZ | 5035048061084 | Σετ 10 λεπίδων πριονοκορδέλας για μέταλλο DT2160 x 3, DT2172 x 2, DT2054 x 1, DT2161 x 2, DT2163 x 2 (Bosch T118A, T118G, T118E0F, T118B, T127D αντίστοιχα) | 1 | 20,00 € |
| DT2294-QZ | 5035048061091 | Σετ από 10 λεπίδες πριονοκορδέλας με 5 για ξύλο και 5 για μέταλλο DT2165 x 2, DT2050 x 2, DT2163 x 2, DT2177 x 2, DT2160 x 2 (Αντίστοιχα Bosch T101B, T1198B, T127D, T111C, T118A) | 1 | 18,00 € |
| DT2296-QZ | 5035048075142 | Σετ 10 φύλλων XPC για ξύλο (DT2209 x 2, DT2205 x 2, DT2213 x 2, DT2216 x 1, DT2218 x 1, DT2217 x 1, DT2220 x 1) | 1 | 43,00 € |



ΣΕΤ ΛΕΠΙΔΩΝ ΚΑΤΑΤΜΗΜΕΝΗΣ ΠΡΙΟΝΟΚΟΡΔΕΛΑΣ

| ΚΩΔΙΚΟΣ | BARCODE | ΠΕΡΙΓΡΑΦΗ | MASTER PACK | ΤΙΜΗ ΑΞΕΣΟΥΑΡ ΜΕ ΦΠΑ |
|-----------|---------------|--|-------------|----------------------|
| DT2446-QZ | 5035048543481 | Σετ 8 λεπίδων πριονοκορδέλας κατατμημένης: 2x DT2416 + 6x DT2417 | 1 | 40,00 € |



ΛΑΜΑΡΙΝΟΚΟΦΤΗΣ ΓΙΑ ΠΑΛΜΙΚΟ ΚΑΤΣΑΒΙΔΙ

| ΚΩΔΙΚΟΣ | BARCODE | ΠΕΡΙΓΡΑΦΗ | MASTER PACK | ΤΙΜΗ ΜΕ ΦΠΑ |
|------------|---------------|--|-------------|-------------|
| DT70620-QZ | 5035048538296 | Ψαλίδι για παλμικά κατασβίδια με περιστρεφόμενη κεφαλή 360° που επιτρέπει την πρόσβαση στα πιο δύσκολα μέρη. Επεκτάσιμος βραχίονας, για μεγαλύτερη σταθερότητα στις κοπές. | 1 | 109,00 € |



ΣΕΤ ΦΡΕΖΕΣ

ΣΕΤ ΦΡΕΖΕΣ ΓΙΑ ΞΥΛΟ

| ΚΩΔΙΚΟΣ | BARCODE | ΠΕΡΙΓΡΑΦΗ | MASTER PACK | ΤΙΜΗ ΑΞΕΣΟΥΑΡ ΜΕ ΦΠΑ |
|------------|---------------|---|-------------|----------------------|
| DT90016-QZ | 5035048538647 | Σετ από 12 φρέζες: 3 ευθεία κοπτικά (φρέζες), κοπτικά, 2 στρογγυλά κοπτικά, κοπής κοίλου πυρήνα, κοπής ντοκιέλας, κόπτης αύλακας V, κόφτης σφήνας, κόφτης διπλής καμπύλης, κοπής λοξότμησης | 1 | 143,00 € |

| Κωδικός | Σελίδα | Τιμή | Κωδικός | Σελίδα | Τιμή | Κωδικός | Σελίδα | Τιμή | Κωδικός | Σελίδα | Τιμή | Κωδικός | Σελίδα | Τιμή |
|--------------|--------|------------|--------------|--------|------------|---------------|--------|------------|---------------|--------|------------|--------------|--------|------------|
| 1-70-324 | 116 | € 354,00 | DCD709P2T-QW | 20 | € 486,00 | DCF899HNT-XJ | 28 | € 363,00 | DCM563P1-QW | 94 | € 332,00 | DCS356P2-QW | 27 | € 538,00 |
| 1-70-362 | 116 | € 39,00 | DCD740N-XJ | 28 | € 283,00 | DCF899HP2-QW | 22 | € 800,00 | DCM563PB-XJ | 96 | € 213,00 | DCS365N-XJ | 34 | € 658,00 |
| 1-79-208 | 112 | € 84,00 | DCD776C2-QW | 19 | € 236,00 | DCF899N-XJ | 29 | € 404,00 | DCM565N-XJ | 95 | € 283,00 | DCS369M2-QW | 24 | € 474,00 |
| 1-79-209 | 112 | € 84,00 | DCD776C3-QW | 19 | € 274,00 | DCF899NT-XJ | 29 | € 438,00 | DCM565P1-QW | 93 | € 474,00 | DCS369NT-XJ | 33 | € 283,00 |
| 1-79-211 | 112 | € 98,00 | DCD776D2T-QW | 20 | € 258,00 | DCF899P2-QW | 51 | € 735,00 | DCM571N-XJ | 97 | € 420,00 | DCS371N-XJ | 34 | € 474,00 |
| D21441-QS | 52 | € 332,00 | DCD778S2T-QW | 19 | € 293,00 | DCF902D2-QW | 51 | € 261,00 | DCM571X1-QW | 97 | € 720,00 | DCS373N-XJ | 33 | € 363,00 |
| D23700-QS | 69 | € 452,00 | DCD795M2-QW | 20 | € 474,00 | DCF902N-XJ | 16 | € 173,00 | DCM5713N-XJ | 96 | € 640,00 | DCS377NT-XJ | 33 | € 411,00 |
| D25033K-QS | 58 | € 230,00 | DCD796D2-QW | 19 | € 410,00 | DCF921D2T-QW | 51 | € 445,00 | DCM572N-XJ | 95 | € 308,00 | DCS380N-XJ | 33 | € 283,00 |
| D25133K-QS | 58 | € 262,00 | DCD796NT-XJ | 28 | € 201,00 | DCF921E2T-QW | 51 | € 597,00 | DCM572X1-QW | 94 | € 545,00 | DCS386NT-XJ | 33 | € 411,00 |
| D25134K-QS | 58 | € 294,00 | DCD796P2-QW | 20 | € 522,00 | DCF921NT-XJ | 29 | € 293,00 | DCM575N-XJ | 97 | € 472,00 | DCS388N-XJ | 45 | € 419,00 |
| D25134KP-QS | 59 | € 313,00 | DCD805E2T-QW | 20 | € 497,00 | DCF921P2G-QW | 51 | € 588,00 | DCM575X1-QW | 97 | € 817,00 | DCS388T2-QW | 17 | € 923,00 |
| D25144K-QS | 58 | € 346,00 | DCD805NT-XJ | 20 | € 262,00 | DCF921P2T-QW | 52 | € 529,00 | DCM848N-XJ | 31 | € 361,00 | DCS389NT-XJ | 44 | € 474,00 |
| D25301D-XJ | 62 | € 95,00 | DCD805P2T-QW | 20 | € 524,00 | DCF923P2G-QW | 52 | € 573,00 | DCM848P2-QW | 23 | € 676,00 | DCS389T2-QW | 42 | € 950,00 |
| D25303DH-XJ | 37 | € 290,00 | DCD899NT-XJ | 16 | € 396,00 | DCFG909N-XJ | 35 | € 970,00 | DCM849N-XJ | 31 | € 363,00 | DCS391N-XJ | 32 | € 283,00 |
| D25304DH-XJ | 62 | € 237,00 | DCD996NT-XJ | 28 | € 363,00 | DCFS950P2-QW | 26 | € 1.265,00 | DCM849P2-QW | 23 | € 632,00 | DCS397N-XJ | 45 | € 613,00 |
| D25333K-QS | 58 | € 458,00 | DCD996P2-QW | 18 | € 675,00 | DCG200NT-XJ | 44 | € 791,00 | DCMBA572N-XJ | 97 | € 324,00 | DCS398T2-QW | 43 | € 1.187,00 |
| D25334K-QS | 58 | € 522,00 | DCD996P3-QW | 18 | € 795,00 | DCG200T2-QW | 41 | € 1.344,00 | DCMBA572X1-QW | 97 | € 655,00 | DCS438E2T-QW | 17 | € 517,00 |
| D25413K-QS | 58 | € 736,00 | DCD999T1-QW | 20 | € 601,00 | DCG405FN-XJ | 32 | € 257,00 | DCMBA562N-XJ | 95 | € 243,00 | DCS438N-XJ | 15 | € 262,00 |
| D25417KT-QS | 59 | € 772,00 | DCD999X1-QW | 20 | € 588,00 | DCG405N-XJ | 32 | € 242,00 | DCMBL562P1-QW | 93 | € 424,00 | DCS491N-XJ | 36 | € 364,00 |
| D25430K-QS | 59 | € 608,00 | DCD999T1-QW | 89 | € 976,00 | DCG405NT-XJ | 31 | € 283,00 | DCMHT563N-XJ | 95 | € 279,00 | DCS520T2-QW | 42 | € 1.187,00 |
| D25481K-QS | 60 | € 672,00 | DCD999T1-QW | 89 | € 2.326,00 | DCG405P2-QW | 22 | € 536,00 | DCMHT563P1-QW | 93 | € 457,00 | DCS551N-XJ | 34 | € 205,00 |
| D25614K-QS | 60 | € 906,00 | DCD999T1-QW | 89 | € 1.706,00 | DCG406N-XJ | 31 | € 283,00 | DCMPH566N-XJ | 95 | € 315,00 | DCS570NT-XJ | 25 | € 362,00 |
| D25733K-QS | 60 | € 1.107,00 | DCD999T1-QW | 89 | € 2.687,00 | DCG409NT-XJ | 31 | € 363,00 | DCMPH566P1-QW | 93 | € 442,00 | DCS570P2-QW | 25 | € 650,00 |
| D25773K-QS | 60 | € 1.265,00 | DCD999T1-QW | 89 | € 1.896,00 | DCG409T1-QW | 22 | € 601,00 | DCMPH568N-XJ | 95 | € 210,00 | DCS571NT-XJ | 31 | € 363,00 |
| D25810K-QS | 60 | € 589,00 | DCD999T1-QW | 89 | € 711,00 | DCG412M2-QW | 22 | € 633,00 | DCMPS567N-XJ | 95 | € 346,00 | DCS572NT-XJ | 31 | € 363,00 |
| D25832K-QS | 60 | € 869,00 | DCD999T1-QW | 87 | € 509,00 | DCG412N-XJ | 31 | € 205,00 | DCMPS567P1-QW | 93 | € 542,00 | DCS573NT-XJ | 32 | € 387,00 |
| D25872K-QS | 60 | € 1.001,00 | DCD999T1-QW | 87 | € 552,00 | DCG418N-XJ | 32 | € 396,00 | DCMST561N-XJ | 95 | € 283,00 | DCS577N-XJ | 25 | € 962,00 |
| D25899K-QS | 60 | € 912,00 | DCD999T1-QW | 87 | € 632,00 | DCG418NT-XJ | 44 | € 426,00 | DCMST561P1-QW | 93 | € 434,00 | DCS577T2-QW | 25 | € 909,00 |
| D25902K-QS | 60 | € 1.119,00 | DCD999T1-QW | 87 | € 437,00 | DCG418T2-QW | 41 | € 853,00 | DCMW564N-XJ | 95 | € 633,00 | DCS579NT-XJ | 45 | € 474,00 |
| D25951K-QS | 61 | € 1.344,00 | DCD999T1-QW | 88 | € 453,00 | DCG426N-XJ | 31 | € 283,00 | DCMW564P2-QW | 93 | € 984,00 | DCS579T2-QW | 42 | € 950,00 |
| D25960K-QS | 61 | € 1.534,00 | DCD999T1-QW | 87 | € 505,00 | DCG426P2-QW | 22 | € 505,00 | DCMW564N-XJ | 94 | € 821,00 | DCS690N-XJ | 46 | € 791,00 |
| D25961K-QS | 61 | € 1.567,00 | DCD999T1-QW | 88 | € 588,00 | DCG440N-XJ | 32 | € 524,00 | DCN650N-XJ | 35 | € 633,00 | DCS690X2-QW | 43 | € 1.424,00 |
| D25981K-QS | 61 | € 2.373,00 | DCD999T1-QW | 87 | € 349,00 | DCGG571M1-QW | 32 | € 575,00 | DCN650P2-QW | 26 | € 916,00 | DCS7485T2-QW | 43 | € 1.424,00 |
| D25981-QS | 61 | € 2.032,00 | DCD999T1-QW | 84 | € 499,00 | DCH072L2-QW | 15 | € 411,00 | DCN660D2-QW | 26 | € 673,00 | DCS777N-XJ | 46 | € 791,00 |
| D26200-QS | 72 | € 373,00 | DCD999T1-QW | 87 | € 838,00 | DCH072N-XJ | 32 | € 249,00 | DCN660N-XJ | 35 | € 565,00 | DCS777T2-QW | 42 | € 1.266,00 |
| D26204K-QS | 72 | € 483,00 | DCD999T1-QW | 88 | € 882,00 | DCH133M1-QW | 18 | € 411,00 | DCN692N-XJ | 35 | € 1.041,00 | DCV100-XJ | 37 | € 134,00 |
| D26411-QS | 68 | € 102,00 | DCD999T1-QW | 87 | € 612,00 | DCH133N-XJ | 30 | € 257,00 | DCN692P2-QW | 26 | € 1.266,00 | DCV501LN-XJ | 27 | € 262,00 |
| D26414-QS | 68 | € 140,00 | DCD999T1-QW | 33 | € 764,00 | DCH133NT-XJ | 28 | € 283,00 | DCN701D2-QW | 26 | € 632,00 | DCV517N-XJ | 36 | € 205,00 |
| D26500-QS | 71 | € 413,00 | DCD999T1-QW | 39 | € 79,00 | DCH172D2-QW | 15 | € 454,00 | DCN701N-XJ | 35 | € 411,00 | DCV5801H-XJ | 39 | € 45,00 |
| D271054-XJ | 77 | € 117,00 | DCD999T1-QW | 27 | € 711,00 | DCH172E2T-QW | 18 | € 537,00 | DCN8901015 | 171 | € 62,00 | DCV584L-QW | 36 | € 363,00 |
| D27107-QS | 77 | € 2.057,00 | DCD999T1-QW | 35 | € 552,00 | DCH172N-XJ | 30 | € 279,00 | DCN8901020 | 171 | € 50,00 | DCV586MN-XJ | 46 | € 633,00 |
| D27112-QS | 74 | € 1.340,00 | DCD999T1-QW | 36 | € 158,00 | DCH172NT-XJ | 30 | € 323,00 | DCN8901025 | 171 | € 46,00 | DCV586MT2-QW | 43 | € 1.069,00 |
| D27113-QS | 74 | € 1.134,00 | DCD999T1-QW | 36 | € 474,00 | DCH172P2-QW | 18 | € 573,00 | DCN8901030 | 171 | € 53,00 | DCW200NT-XJ | 33 | € 283,00 |
| D27300-QS | 79 | € 2.668,00 | DCD999T1-QW | 36 | € 411,00 | DCH253M2-QW | 18 | € 632,00 | DCN8901035 | 171 | € 69,00 | DCW200P2-QW | 24 | € 514,00 |
| D28730-QS | 66 | € 340,00 | DCD999T1-QW | 36 | € 411,00 | DCH253N-XJ | 28 | € 363,00 | DCN8901040 | 171 | € 60,00 | DCW210NT-XJ | 33 | € 283,00 |
| D36000-QS | 78 | € 1.740,00 | DCD999T1-QW | 33 | € 948,00 | DCH254M2-QW | 19 | € 721,00 | DCN8901045 | 171 | € 37,00 | DCW210P2-QW | 24 | € 514,00 |
| DCB090-XJ | 39 | € 46,00 | DCD999T1-QW | 24 | € 1.265,00 | DCH263N-XJ | 30 | € 307,00 | DCN8901050 | 171 | € 38,00 | DCW600N-XJ | 34 | € 363,00 |
| DCB094K-QW | 39 | € 175,00 | DCD999T1-QW | 88 | € 647,00 | DCH263P1-QW | 19 | € 441,00 | DCN8901055 | 171 | € 39,00 | DCW604NT-XJ | 34 | € 474,00 |
| DCB104-QW | 49 | € 340,00 | DCD999T1-QW | 31 | € 544,00 | DCH273N-XJ | 28 | € 411,00 | DCN8901057 | 171 | € 42,00 | DCW604P2-QW | 27 | € 832,00 |
| DCB107-QW | 39 | € 53,00 | DCD999T1-QW | 88 | € 720,00 | DCH273P2T-QW | 18 | € 806,00 | DCN8901-XJ | 171 | € 180,00 | DE0714G-XJ | 90 | € 20,00 |
| DCB1104P2-QW | 39 | € 353,00 | DCD999T1-QW | 14 | € 252,00 | DCH274N-XJ | 30 | € 534,00 | DCN8902015 | 171 | € 75,00 | DE0730G-XJ | 90 | € 28,00 |
| DCB115D2-QW | 47 | € 204,00 | DCD999T1-QW | 16 | € 173,00 | DCH274P2-QW | 18 | € 854,00 | DCN8902020 | 171 | € 76,00 | DE0730-XJ | 90 | € 28,00 |
| DCB115P2-QW | 47 | € 346,00 | DCD999T1-QW | 23 | € 78,00 | DCH283NT-XJ | 30 | € 621,00 | DCN8902025 | 171 | € 81,00 | DE0734-XJ | 90 | € 192,00 |
| DCB115P3-QW | 49 | € 383,00 | DCD999T1-QW | 39 | € 109,00 | DCH283P2-QW | 59 | € 894,00 | DCN8902-XJ | 171 | € 74,00 | DE0735-XJ | 90 | € 310,00 |
| DCB115-QS | 49 | € 79,00 | DCD999T1-QW | 23 | € 436,00 | DCH283T2-QW | 40 | € 1.107,00 | DCN8903013 | 171 | € 97,00 | DE0737-XJ | 90 | € 220,00 |
| DCB117-QW | 49 | € 157,00 | DCD999T1-QW | 23 | € 474,00 | DCH333NT-XJ | 44 | € 633,00 | DCN8903017 | 171 | € 102,00 | DE0738-XJ | 90 | € 355,00 |
| DCB118-QW | 49 | € 132,00 | DCD999T1-QW | 23 | € 588,00 | DCH333X2-QW | 40 | € 1.266,00 | DCN8903022 | 171 | € 111,00 | DE0772-XJ | 91 | € 520,00 |
| DCB118T2-QW | 49 | € 527,00 | DCD999T1-QW | 29 | € 290,00 | DCH334X2-QW | 40 | € 1.255,00 | DCN8903027 | 171 | € 123,00 | DE0881T-XJ | 91 | € 155,00 |
| DCB118X2-QW | 49 | € 573,00 | DCD999T1-QW | 23 | € 704,00 | DCH417NT-XJ | 30 | € 791,00 | DCN8903032 | 171 | € 136,00 | DE0882-XJ | 91 | € 204,00 |
| DCB119-XJ | 49 | € 109,00 | DCD999T1-QW | 14 | € 283,00 | DCH417X2-QW | 40 | € 1.424,00 | DCN8903038 | 171 | € 153,00 | DE0892G-XJ | 91 | € 193,00 |
| DCB124-XJ | 47 | € 62,00 | DCD999T1-QW | 16 | € 167,00 | DCH481N-XJ | 44 | € 791,00 | DCN8903043 | 171 | € 83,00 | DE0892-XJ | 91 | € 181,00 |
| DCB126-XJ | 47 | € 93,00 | DCD999T1-QW | 21 | € 347,00 | DCH481X2-QW | 40 | € 1.344,00 | DCN8903048 | 171 | € 86,00 | DE1000-XJ | 75 | € 187,00 |
| DCB127-XJ | 47 | € 48,00 | DCD999T1-QW | 21 | € 441,00 | DCH614N-XJ | 44 | € 926,00 | DCN8903053 | 171 | € 90,00 | DE2643-XJ | 71 | € 33,00 |
| DCB132-QW | 48 | € 145,00 | DCD999T1-QW | 21 | € 309,00 | DCH614X2-QW | 40 | € 1.502,00 | DCN8903057 | 171 | € 92,00 | DE2644-XJ | 71 | € 39,00 |
| DCB132T2-QW | 48 | € 547,00 | DCD999T1-QW | 21 | € 221,00 | DCH773N-XJ | 44 | € 1.424,00 | DCN8903-XJ | 171 | € 41,00 | DE3241-XJ | 25 | € 18,00 |
| DCB182-XJ | 47 | € 103,00 | DCD999T1-QW | 21 | € 391,00 | DCH773Y2-QW | 40 | € 1.898,00 | DCN8904-XJ | 171 | € 47,00 | DE3242-XJ | 70 | € 33,00 |
| DCB183-XJ | 47 | € 104,00 | DCD999T1-QW | 29 | € 235,00 | DCX2062L2T-QW | 17 | € 552,00 | DCN8905-XJ | 171 | € 358,00 | DE6272-XJ | 73 | € 33,00 |
| DCB184B-XJ | 47 | € 198,00 | DCD999T1-QW | 21 | € 530,00 | DCX211D2T-QW | 14 | € 283,00 | DCN890N-XJ | 35 | € 950,00 | DE6273-XJ | 72 | € 34,00 |
| DCB184-XJ | 47 | € 167,00 | DCD999T1-QW | 21 | € 397,00 | DCK211L2T-QW | 17 | € 458,00 | DCN890P2-QW | 26 | € 1.266,00 | DE6274-XJ | 73 | € 40,00 |
| DCB187-XJ | 47 | € 102,00 | DCD999T1-QW | 21 | € 497,00 | DCK266P2-QW | 17 | € 587,00 | DCP580NT-XJ | 34 | € 364,00 | DE6276-XJ | 73 | € 33,00 |
| DCB189-XJ | 47 | € 142,00 | DCD999T1 | | | | | | | | | | | |

| Κωδικός | Σελίδα | Τιμή | Κωδικός | Σελίδα | Τιμή | Κωδικός | Σελίδα | Τιμή | Κωδικός | Σελίδα | Τιμή | Κωδικός | Σελίδα | Τιμή |
|----------------|--------|------------|------------|--------|----------|------------|--------|----------|-----------|--------|----------|------------|--------|----------|
| DE7035-XJ | 75 | € 134,00 | DT1474-QZ | 149 | € 173,00 | DT2156-QZ | 152 | € 12,00 | DT2978-QZ | 157 | € 76,00 | DT3500-QZ | 165 | € 11,00 |
| DE7053-QZ | 75 | € 33,00 | DT1475-QZ | 149 | € 237,00 | DT2160-QZ | 152 | € 11,00 | DT2979-QZ | 157 | € 103,00 | DT3501-QZ | 165 | € 22,00 |
| DE7260-XJ | 75 | € 395,00 | DT1668-QZ | 149 | € 29,00 | DT2161-QZ | 152 | € 11,00 | DT3011-QZ | 160 | € 13,00 | DT3502-QZ | 165 | € 14,00 |
| DE7400-XJ | 25 | € 318,00 | DT1911-QZ | 147 | € 91,00 | DT2162-QZ | 152 | € 11,00 | DT3012-QZ | 160 | € 10,00 | DT3506-QZ | 166 | € 13,00 |
| DE7450-XJ | 78 | € 111,00 | DT1914-QZ | 147 | € 121,00 | DT2163-QZ | 152 | € 16,00 | DT3014-QZ | 160 | € 10,00 | DT3507-QZ | 166 | € 13,00 |
| DE7778-XJ | 76 | € 71,00 | DT1916-QZ | 149 | € 235,00 | DT2164-QZ | 151 | € 12,00 | DT3015-QZ | 160 | € 9,00 | DT3559-QZ | 165 | € 26,00 |
| DHS780T2A-QW | 43 | € 2.057,00 | DT1921-QZ | 149 | € 274,00 | DT2165-QZ | 151 | € 11,00 | DT3017-QZ | 160 | € 10,00 | DT3579-QZ | 161 | € 37,00 |
| DMF1550-XJ | 82 | € 315,00 | DT1922-QZ | 149 | € 310,00 | DT2166-QZ | 151 | € 10,00 | DT3030-QZ | 160 | € 16,00 | DT3595-QZ | 161 | € 35,00 |
| DNBA1632GZ | 170 | € 18,00 | DT1923-QZ | 147 | € 100,00 | DT2167-QZ | 151 | € 27,00 | DT3031-QZ | 160 | € 15,00 | DT3596-QZ | 161 | € 33,00 |
| DNBA1638GZ | 170 | € 20,00 | DT1926-QZ | 149 | € 252,00 | DT2168-QZ | 151 | € 12,00 | DT3032-QZ | 160 | € 14,00 | DT3597-QZ | 161 | € 29,00 |
| DNBA1644GZ | 170 | € 23,00 | DT1927-QZ | 149 | € 295,00 | DT2169-QZ | 151 | € 22,00 | DT3033-QZ | 160 | € 11,00 | DT3598-QZ | 161 | € 29,00 |
| DNBA1650GZ | 170 | € 25,00 | DT1930-QZ | 146 | € 18,00 | DT2201-QZ | 153 | € 32,00 | DT3034-QZ | 160 | € 11,00 | DT3610-QZ | 165 | € 14,00 |
| DNBA1663GZ | 170 | € 30,00 | DT1931-QZ | 146 | € 18,00 | DT2205-QZ | 150 | € 14,00 | DT3035-QZ | 160 | € 11,00 | DT3611-QZ | 165 | € 16,00 |
| DNBDA1532GZ | 170 | € 42,00 | DT1932-QZ | 146 | € 20,00 | DT2207-QZ | 150 | € 14,00 | DT3090-QZ | 161 | € 9,00 | DT3612-QZ | 165 | € 41,00 |
| DNBDA1538GZ | 170 | € 51,00 | DT1933-QZ | 146 | € 19,00 | DT2209-QZ | 150 | € 14,00 | DT3091-QZ | 161 | € 8,00 | DT3620-QZ | 165 | € 7,00 |
| DNBDA1538SZ | 170 | € 173,00 | DT1936-QZ | 146 | € 19,00 | DT2210-QZ | 150 | € 48,00 | DT3092-QZ | 161 | € 8,00 | DT3621-QZ | 165 | € 13,00 |
| DNBDA1545GZ | 170 | € 64,00 | DT1938-QZ | 146 | € 22,00 | DT2211-QZ | 150 | € 16,00 | DT3093-QZ | 161 | € 8,00 | DT3622-QZ | 165 | € 13,00 |
| DNBDA1550GZ | 170 | € 69,00 | DT1940-QZ | 146 | € 24,00 | DT2212-QZ | 150 | € 58,00 | DT3094-QZ | 161 | € 8,00 | DT3628-QZ | 162 | € 9,00 |
| DNBDA1550SZ | 170 | € 221,00 | DT1941-QZ | 146 | € 21,00 | DT2213-QZ | 150 | € 15,00 | DT3095-QZ | 161 | € 8,00 | DT3629-QZ | 162 | € 15,00 |
| DNBDA1564GZ | 170 | € 74,00 | DT1942-QZ | 146 | € 23,00 | DT2214-QZ | 150 | € 49,00 | DT3101-QZ | 163 | € 14,00 | DT3661-QZ | 162 | € 8,00 |
| DNBHL2315Z | 170 | € 19,00 | DT1943-QZ | 146 | € 23,00 | DT2216-QZ | 150 | € 13,00 | DT3102-QZ | 163 | € 13,00 | DT3662-QZ | 162 | € 8,00 |
| DNBHL2318Z | 170 | € 18,00 | DT1945-QZ | 146 | € 26,00 | DT2217-QZ | 150 | € 10,00 | DT3103-QZ | 163 | € 13,00 | DT3663-QZ | 162 | € 7,00 |
| DNBHL2325Z | 170 | € 13,00 | DT1946-QZ | 146 | € 14,00 | DT2218-QZ | 150 | € 10,00 | DT3105-QZ | 163 | € 10,00 | DT3664-QZ | 162 | € 7,00 |
| DNBSB1625S316Z | 170 | € 51,00 | DT1952-QZ | 147 | € 27,00 | DT2219-QZ | 150 | € 10,00 | DT3106-QZ | 163 | € 10,00 | DT3666-QZ | 162 | € 11,00 |
| DNBSB1625Z | 170 | € 19,00 | DT1953-QZ | 147 | € 28,00 | DT2220-QZ | 150 | € 9,00 | DT3107-QZ | 163 | € 10,00 | DT3667-QZ | 162 | € 11,00 |
| DNBSB1632Z | 170 | € 13,00 | DT1954-QZ | 146 | € 27,00 | DT2221-QZ | 150 | € 11,00 | DT3108-QZ | 163 | € 10,00 | DT3668-QZ | 162 | € 11,00 |
| DNBSB1638Z | 170 | € 14,00 | DT1955-QZ | 146 | € 31,00 | DT2290-QZ | 152 | € 18,00 | DT3112-QZ | 163 | € 20,00 | DT3701-QZ | 168 | € 8,00 |
| DNBSB1645Z | 170 | € 16,00 | DT1956-QZ | 147 | € 35,00 | DT2290-QZ | 179 | € 18,00 | DT3113-QZ | 163 | € 20,00 | DT3702-QZ | 168 | € 8,00 |
| DNBSB1650S316Z | 170 | € 97,00 | DT1957-QZ | 147 | € 38,00 | DT2292-QZ | 152 | € 20,00 | DT3115-QZ | 163 | € 17,00 | DT3703-QZ | 168 | € 7,00 |
| DNBSB1650Z | 170 | € 17,00 | DT1958-QZ | 147 | € 47,00 | DT2292-QZ | 179 | € 20,00 | DT3117-QZ | 163 | € 17,00 | DT3711-QZ | 168 | € 10,00 |
| DNBT1820GZ | 170 | € 10,00 | DT1959-QZ | 147 | € 51,00 | DT2294-QZ | 153 | € 18,00 | DT3118-QZ | 163 | € 17,00 | DT3712-QZ | 168 | € 10,00 |
| DNBT1825GZ | 170 | € 13,00 | DT1960-QZ | 147 | € 54,00 | DT2294-QZ | 179 | € 18,00 | DT3121-QZ | 163 | € 13,00 | DT3713-QZ | 168 | € 8,00 |
| DNBT1830GZ | 170 | € 15,00 | DT1961-QZ | 147 | € 54,00 | DT2296-QZ | 150 | € 43,00 | DT3122-QZ | 163 | € 13,00 | DT3714-QZ | 169 | € 11,00 |
| DNBT1835GZ | 170 | € 17,00 | DT20420-QZ | 147 | € 14,00 | DT2296-QZ | 179 | € 43,00 | DT3123-QZ | 163 | € 11,00 | DT3715-QZ | 169 | € 36,00 |
| DNBT1835SZ | 170 | € 65,00 | DT20421-QZ | 149 | € 69,00 | DT2300L-QZ | 154 | € 25,00 | DT3125-QZ | 163 | € 10,00 | DT3721-QZ | 168 | € 17,00 |
| DNBT1840GZ | 170 | € 19,00 | DT20425-QZ | 143 | € 22,00 | DT2301L-QZ | 154 | € 22,00 | DT3126-QZ | 163 | € 11,00 | DT3722-QZ | 168 | € 17,00 |
| DNBT1850GZ | 170 | € 24,00 | DT20435-QZ | 156 | € 36,00 | DT2307L-QZ | 154 | € 30,00 | DT3127-QZ | 163 | € 11,00 | DT3731-QZ | 168 | € 27,00 |
| DNBT1850SZ | 170 | € 93,00 | DT20436-QZ | 156 | € 29,00 | DT2308L-QZ | 154 | € 27,00 | DT3128-QZ | 163 | € 12,00 | DT3732-QZ | 168 | € 28,00 |
| DNDL50Z | 171 | € 27,00 | DT20437-QZ | 156 | € 22,00 | DT2314L-QZ | 154 | € 40,00 | DT3131-QZ | 163 | € 26,00 | DT3733-XJ | 169 | € 46,00 |
| DNPT2863G12Z | 171 | € 85,00 | DT20438-QZ | 156 | € 40,00 | DT2315L-QZ | 154 | € 18,00 | DT3132-QZ | 163 | € 24,00 | DT3734-XJ | 169 | € 61,00 |
| DNPT2863Z | 171 | € 68,00 | DT20439-QZ | 156 | € 36,00 | DT2316L-QZ | 154 | € 38,00 | DT3133-QZ | 163 | € 20,00 | DT3735-XJ | 168 | € 11,00 |
| DNPT28R50G12Z | 171 | € 85,00 | DT20440-QZ | 156 | € 29,00 | DT2333-QZ | 155 | € 16,00 | DT3135-QZ | 163 | € 19,00 | DT3736-XJ | 168 | € 13,00 |
| DNPT28R50Z | 171 | € 68,00 | DT2048-QZ | 151 | € 17,00 | DT2348-QZ | 154 | € 17,00 | DT3136-QZ | 163 | € 22,00 | DT3740-XJ | 168 | € 21,00 |
| DNPT28R63G12Z | 171 | € 102,00 | DT2049-QZ | 151 | € 11,00 | DT2349-QZ | 154 | € 24,00 | DT3255-QZ | 164 | € 5,00 | DT3741-XJ | 168 | € 24,00 |
| DNPT28R63Z | 171 | € 78,00 | DT2050-QZ | 151 | € 9,00 | DT2350-QZ | 154 | € 29,00 | DT3256-QZ | 164 | € 5,00 | DT3743-XJ | 168 | € 52,00 |
| DNPT28R75G12Z | 171 | € 112,00 | DT2051-QZ | 151 | € 16,00 | DT2352-QZ | 155 | € 33,00 | DT3257-QZ | 164 | € 5,00 | DT3752-QZ | 169 | € 230,00 |
| DNPT28R75Z | 171 | € 85,00 | DT2052-QZ | 151 | € 13,00 | DT2353-QZ | 154 | € 21,00 | DT3265-QZ | 164 | € 5,00 | DT3758-QZ | 168 | € 51,00 |
| DNPT3190G12Z | 171 | € 118,00 | DT2053-QZ | 151 | € 10,00 | DT2354-QZ | 154 | € 19,00 | DT3266-QZ | 164 | € 5,00 | DT3761-XJ | 168 | € 27,00 |
| DNPT3190Z | 171 | € 102,00 | DT2056-QZ | 153 | € 28,00 | DT2355-QZ | 154 | € 24,00 | DT3267-QZ | 164 | € 5,00 | DT3795-QZ | 169 | € 43,00 |
| DNPT31R90G12Z | 171 | € 135,00 | DT2057-QZ | 151 | € 13,00 | DT2356-QZ | 154 | € 17,00 | DT3268-QZ | 164 | € 5,00 | DT3796-QZ | 169 | € 72,00 |
| DNPT31R90Z | 171 | € 103,00 | DT2058-QZ | 152 | € 13,00 | DT2359-QZ | 154 | € 18,00 | DT3292-QZ | 164 | € 5,00 | DT3797-QZ | 169 | € 76,00 |
| DNW28R50E | 170 | € 53,00 | DT2059-QZ | 153 | € 24,00 | DT2361-QZ | 154 | € 15,00 | DT3293-QZ | 164 | € 5,00 | DT3901-QZ | 158 | € 20,00 |
| DNW28R75E | 170 | € 60,00 | DT20701-QZ | 158 | € 16,00 | DT2384-QZ | 154 | € 16,00 | DT3294-QZ | 164 | € 5,00 | DT3905-QZ | 158 | € 9,00 |
| DNW3190G12E | 170 | € 105,00 | DT20702-QZ | 158 | € 27,00 | DT2385-QZ | 154 | € 16,00 | DT3295-QZ | 164 | € 5,00 | DT3906-QZ | 158 | € 17,00 |
| DNW31R75E | 170 | € 72,00 | DT20703-QZ | 158 | € 29,00 | DT2387-QZ | 154 | € 20,00 | DT3299-QZ | 162 | € 7,00 | DT3931-QZ | 164 | € 79,00 |
| DNW31R90E | 170 | € 75,00 | DT20704-QZ | 158 | € 12,00 | DT2400-QZ | 155 | € 471,00 | DT3301-QZ | 162 | € 17,00 | DT3932-QZ | 164 | € 75,00 |
| DPC10QTC-QS | 83 | € 395,00 | DT20705-QZ | 158 | € 15,00 | DT2402-QZ | 155 | € 40,00 | DT3302-QZ | 162 | € 16,00 | DT40206-QZ | 168 | € 14,00 |
| DPC6MRC-QS | 83 | € 236,00 | DT20706-QZ | 158 | € 13,00 | DT2404-QZ | 155 | € 37,00 | DT3303-QZ | 162 | € 15,00 | DT40207-QZ | 168 | € 24,00 |
| DPN1664PP-XJ | 82 | € 267,00 | DT20707-QZ | 158 | € 24,00 | DT2406-QZ | 155 | € 47,00 | DT3304-QZ | 162 | € 15,00 | DT40251-QZ | 168 | € 18,00 |
| DPN1850PP-XJ | 82 | € 200,00 | DT20708-QZ | 158 | € 17,00 | DT2407L-QZ | 154 | € 29,00 | DT3305-QZ | 162 | € 15,00 | DT40252-QZ | 168 | € 28,00 |
| DPN2330-XJ | 82 | € 230,00 | DT20709-QZ | 158 | € 22,00 | DT2408L-QZ | 154 | € 38,00 | DT3307-QZ | 162 | € 15,00 | DT40255-QZ | 168 | € 57,00 |
| DPN75C-XJ | 82 | € 648,00 | DT20710-QZ | 158 | € 20,00 | DT2409L-QZ | 154 | € 51,00 | DT3309-QZ | 164 | € 5,00 | DT40257-QZ | 168 | € 200,00 |
| DPN9033-XJ | 82 | € 442,00 | DT20711-QZ | 158 | € 24,00 | DT2416-QZ | 155 | € 26,00 | DT3310-QZ | 164 | € 5,00 | DT40260-QZ | 169 | € 75,00 |
| DPN90C-XJ | 82 | € 736,00 | DT20712-QZ | 158 | € 9,00 | DT2417-QZ | 155 | € 20,00 | DT3312-QZ | 162 | € 13,00 | DT4026-QZ | 147 | € 65,00 |
| DPS8016-XJ | 82 | € 237,00 | DT20713-QZ | 159 | € 39,00 | DT2420-QZ | 155 | € 49,00 | DT3314-QZ | 162 | € 13,00 | DT4033-QZ | 147 | € 70,00 |
| DPSB2N11-XJ | 82 | € 126,00 | DT20714-QZ | 159 | € 5,00 | DT2421-QZ | 155 | € 68,00 | DT3315-QZ | 162 | € 13,00 | DT4036-QZ | 147 | € 84,00 |
| DPSX38-XJ | 171 | € 225,00 | DT20715-QZ | 159 | € 73,00 | DT2422-QZ | 155 | € 94,00 | DT3316-QZ | 162 | € 12,00 | DT4064-QZ | 146 | € 81,00 |
| DST8006Z | 171 | € 8,00 | DT20716-QZ | 159 | € 5,00 | DT2432-QZ | 155 | € 28,00 | DT3318-QZ | 162 | € 12,00 | DT4067-QZ | 146 | € 97,00 |
| DST8008Z | 171 | € 9,00 | DT20717-QZ | 159 | € 15,00 | DT2440L-QZ | 156 | € 56,00 | DT3342-QZ | 163 | € 5,00 | DT4087-QZ | 147 | € 89,00 |
| DST8010Z | 171 | € 9,00 | DT20718-QZ | 159 | € 19,00 | DT2440L-QZ | 179 | € 56,00 | DT3351-QZ | 163 | € 7,00 | DT4092-QZ | 147 | € 89,00 |
| DST8014Z | 171 | € 12,00 | DT20719-QZ | 159 | € 20,00 | DT2441L-QZ | 156 | € 82,00 | DT3354-QZ | 163 | € 7,00 | DT4094-QZ | 147 | € 88,00 |
| DST8016Z | 171 | € 7,00 | DT2074-QZ | 151 | € 9,00 | DT2441L-QZ | 179 | € 82,00 | DT3362-QZ | 162 | € 12,00 | DT4097-QZ | 147 | € 114,00 |
| DSTSX12Z | 171 | € 12,00 | DT2076-QZ | 151 | € 17,00 | DT2443L-QZ | | | | | | | | |

| Κωδικός | Σελίδα | Τιμή | Κωδικός | Σελίδα | Τιμή | Κωδικός | Σελίδα | Τιμή | Κωδικός | Σελίδα | Τιμή | Κωδικός | Σελίδα | Τιμή |
|------------|--------|----------|-----------|--------|----------|-------------|--------|----------|------------|--------|----------|-----------|--------|----------|
| DT4301-QZ | 148 | € 105,00 | DT4763-QZ | 136 | € 6,00 | DT5051-QZ | 133 | € 7,00 | DT60235-QZ | 129 | € 371,00 | DT6558-QZ | 122 | € 3,00 |
| DT4305-QZ | 148 | € 148,00 | DT4765-QZ | 136 | € 6,00 | DT5052-QZ | 133 | € 7,00 | DT60302-QZ | 172 | € 13,00 | DT6560-QZ | 122 | € 3,00 |
| DT4310-QZ | 148 | € 100,00 | DT4766-QZ | 136 | € 6,00 | DT5053-QZ | 133 | € 8,00 | DT60302-QZ | 124 | € 13,00 | DT6562-QZ | 122 | € 4,00 |
| DT4320-QZ | 148 | € 104,00 | DT4767-QZ | 136 | € 6,00 | DT5054-QZ | 133 | € 9,00 | DT60330-QZ | 131 | € 18,00 | DT6563-QZ | 122 | € 4,00 |
| DT4322-QZ | 148 | € 124,00 | DT4768-QZ | 136 | € 6,00 | DT5055-QZ | 133 | € 9,00 | DT60340-QZ | 129 | € 94,00 | DT6564-QZ | 122 | € 4,00 |
| DT4324-QZ | 148 | € 130,00 | DT4769-QZ | 136 | € 6,00 | DT5056-QZ | 133 | € 10,00 | DT60341-QZ | 129 | € 105,00 | DT6566-QZ | 122 | € 5,00 |
| DT4330-QZ | 148 | € 120,00 | DT4770-QZ | 136 | € 7,00 | DT5057-QZ | 133 | € 11,00 | DT60342-QZ | 129 | € 106,00 | DT6606-QZ | 122 | € 3,00 |
| DT4331-QZ | 148 | € 144,00 | DT4771-QZ | 136 | € 7,00 | DT5058-QZ | 133 | € 12,00 | DT60343-QZ | 129 | € 111,00 | DT6608-QZ | 122 | € 3,00 |
| DT4350-QZ | 148 | € 118,00 | DT4772-QZ | 136 | € 7,00 | DT5059-QZ | 133 | € 12,00 | DT6037-QZ | 123 | € 27,00 | DT6610-QZ | 122 | € 3,00 |
| DT4351-QZ | 148 | € 146,00 | DT4773-QZ | 136 | € 8,00 | DT5060-QZ | 133 | € 14,00 | DT6038-QZ | 123 | € 27,00 | DT6612-QZ | 122 | € 4,00 |
| DT4352-QZ | 148 | € 137,00 | DT4774-QZ | 136 | € 8,00 | DT5061-QZ | 133 | € 15,00 | DT6039-QZ | 123 | € 27,00 | DT6671-XJ | 122 | € 3,00 |
| DT4353-QZ | 148 | € 168,00 | DT4775-QZ | 136 | € 8,00 | DT5062-QZ | 133 | € 15,00 | DT6040-QZ | 123 | € 28,00 | DT6672-XJ | 122 | € 3,00 |
| DT4370-QZ | 148 | € 118,00 | DT4776-QZ | 136 | € 9,00 | DT5202-QZ | 134 | € 3,00 | DT6041-QZ | 123 | € 28,00 | DT6673-XJ | 122 | € 4,00 |
| DT43902-QZ | 166 | € 2,00 | DT4777-QZ | 136 | € 9,00 | DT5203-QZ | 134 | € 3,00 | DT6042-QZ | 123 | € 31,00 | DT6675-XJ | 122 | € 4,00 |
| DT43903-QZ | 166 | € 2,00 | DT4778-QZ | 136 | € 10,00 | DT5204-QZ | 134 | € 3,00 | DT6043-QZ | 123 | € 37,00 | DT6676-XJ | 122 | € 5,00 |
| DT43904-QZ | 166 | € 2,00 | DT4849-QZ | 136 | € 11,00 | DT5205-QZ | 134 | € 3,00 | DT6044-QZ | 123 | € 39,00 | DT6677-XJ | 122 | € 5,00 |
| DT43905-QZ | 166 | € 2,00 | DT4871-QZ | 136 | € 14,00 | DT5206-QZ | 134 | € 3,00 | DT6045-QZ | 123 | € 42,00 | DT6678-XJ | 122 | € 3,00 |
| DT43906-QZ | 166 | € 2,00 | DT4872-QZ | 136 | € 14,00 | DT5208-QZ | 134 | € 3,00 | DT6046-QZ | 123 | € 114,00 | DT6680-XJ | 122 | € 4,00 |
| DT43909-QZ | 166 | € 5,00 | DT4873-QZ | 136 | € 15,00 | DT5209-QZ | 134 | € 3,00 | DT6046-QZ | 123 | € 114,00 | DT6681-XJ | 122 | € 5,00 |
| DT43910-QZ | 166 | € 2,00 | DT4874-QZ | 136 | € 18,00 | DT5211-QZ | 134 | € 3,00 | DT6047-QZ | 123 | € 13,00 | DT6682-XJ | 122 | € 4,00 |
| DT43911-QZ | 166 | € 2,00 | DT4875-QZ | 136 | € 19,00 | DT5212-QZ | 134 | € 3,00 | DT60701-QZ | 132 | € 14,00 | DT6683-XJ | 122 | € 6,00 |
| DT43916-QZ | 166 | € 4,00 | DT4876-QZ | 136 | € 22,00 | DT5214-QZ | 134 | € 3,00 | DT60702-QZ | 132 | € 17,00 | DT6684-XJ | 122 | € 6,00 |
| DT43918-QZ | 166 | € 6,00 | DT4877-QZ | 136 | € 25,00 | DT5215-QZ | 134 | € 3,00 | DT60703-QZ | 132 | € 14,00 | DT6685-XJ | 122 | € 6,00 |
| DT43919-QZ | 166 | € 8,00 | DT4900-QZ | 134 | € 4,00 | DT5216-QZ | 134 | € 3,00 | DT60704-QZ | 132 | € 17,00 | DT6686-XJ | 122 | € 7,00 |
| DT43931-QZ | 167 | € 3,00 | DT4901-QZ | 134 | € 5,00 | DT5217-QZ | 134 | € 3,00 | DT60705-QZ | 132 | € 27,00 | DT6687-XJ | 122 | € 8,00 |
| DT43932-QZ | 167 | € 3,00 | DT4902-QZ | 134 | € 6,00 | DT5218-QZ | 134 | € 4,00 | DT60809-QZ | 130 | € 53,00 | DT6688-XJ | 122 | € 8,00 |
| DT43935-QZ | 167 | € 3,00 | DT4903-QZ | 134 | € 6,00 | DT5219-QZ | 134 | € 4,00 | DT60810-QZ | 130 | € 64,00 | DT6689-XJ | 122 | € 7,00 |
| DT43936-QZ | 167 | € 3,00 | DT4904-QZ | 134 | € 7,00 | DT5220-QZ | 134 | € 5,00 | DT60811-QZ | 130 | € 59,00 | DT6690-XJ | 122 | € 7,00 |
| DT43939-QZ | 167 | € 6,00 | DT4905-QZ | 134 | € 6,00 | DT5221-QZ | 134 | € 6,00 | DT60812-QZ | 130 | € 68,00 | DT6691-XJ | 122 | € 12,00 |
| DT43940-QZ | 167 | € 3,00 | DT4906-QZ | 134 | € 7,00 | DT5222-QZ | 134 | € 7,00 | DT60813-QZ | 130 | € 61,00 | DT6692-XJ | 122 | € 12,00 |
| DT43941-QZ | 167 | € 3,00 | DT4907-QZ | 134 | € 7,00 | DT5224-QZ | 134 | € 8,00 | DT60814-QZ | 130 | € 77,00 | DT6693-XJ | 122 | € 14,00 |
| DT43942-QZ | 167 | € 5,00 | DT4908-QZ | 134 | € 7,00 | DT5226-QZ | 134 | € 10,00 | DT60815-QZ | 130 | € 84,00 | DT6708-QZ | 122 | € 5,00 |
| DT43947-QZ | 167 | € 5,00 | DT4909-QZ | 134 | € 7,00 | DT5227-QZ | 134 | € 11,00 | DT60816-QZ | 130 | € 57,00 | DT6710-QZ | 122 | € 6,00 |
| DT4394-QZ | 149 | € 50,00 | DT4911-QZ | 134 | € 8,00 | DT5228-QZ | 134 | € 13,00 | DT60817-QZ | 130 | € 65,00 | DT6712-QZ | 122 | € 6,00 |
| DT4395-QZ | 149 | € 40,00 | DT4912-QZ | 134 | € 9,00 | DT5229-QZ | 134 | € 17,00 | DT60818-QZ | 130 | € 97,00 | DT6714-QZ | 122 | € 7,00 |
| DT4503-QZ | 136 | € 2,00 | DT4913-QZ | 134 | € 12,00 | DT5230-QZ | 134 | € 19,00 | DT60819-QZ | 130 | € 69,00 | DT6716-QZ | 122 | € 8,00 |
| DT4504-QZ | 136 | € 2,00 | DT4914-QZ | 134 | € 14,00 | DT5535-QZ | 133 | € 13,00 | DT60820-QZ | 130 | € 75,00 | DT6718-QZ | 122 | € 8,00 |
| DT4505-QZ | 136 | € 2,00 | DT4916-QZ | 134 | € 20,00 | DT5536-QZ | 133 | € 16,00 | DT60821-QZ | 130 | € 108,00 | DT6720-QZ | 122 | € 11,00 |
| DT4506-QZ | 136 | € 2,00 | DT4951-QZ | 139 | € 14,00 | DT5537-QZ | 133 | € 16,00 | DT60822-QZ | 130 | € 79,00 | DT6743-QZ | 128 | € 76,00 |
| DT4507-QZ | 136 | € 2,00 | DT4952-QZ | 139 | € 40,00 | DT5538-QZ | 133 | € 17,00 | DT60823-QZ | 130 | € 90,00 | DT6744-QZ | 128 | € 78,00 |
| DT4508-QZ | 136 | € 2,00 | DT4956-QZ | 172 | € 29,00 | DT5539-QZ | 133 | € 19,00 | DT60824-QZ | 130 | € 91,00 | DT6745-QZ | 128 | € 86,00 |
| DT4509-QZ | 136 | € 2,00 | DT4956-QZ | 134 | € 29,00 | DT5540-QZ | 133 | € 21,00 | DT60825-QZ | 130 | € 100,00 | DT6746-QZ | 128 | € 93,00 |
| DT4510-QZ | 136 | € 3,00 | DT4958-QZ | 134 | € 4,00 | DT5541-QZ | 133 | € 21,00 | DT60826-QZ | 130 | € 140,00 | DT6747-QZ | 128 | € 95,00 |
| DT4511-QZ | 136 | € 3,00 | DT4959-QZ | 134 | € 4,00 | DT5542-QZ | 133 | € 22,00 | DT60827-QZ | 130 | € 96,00 | DT6748-QZ | 128 | € 117,00 |
| DT4512-QZ | 136 | € 4,00 | DT4963-QZ | 134 | € 10,00 | DT5543-QZ | 133 | € 23,00 | DT60828-QZ | 130 | € 114,00 | DT6750-QZ | 128 | € 38,00 |
| DT4513-QZ | 136 | € 3,00 | DT4968-QZ | 134 | € 74,00 | DT5544-QZ | 133 | € 29,00 | DT60829-QZ | 130 | € 111,00 | DT6751-QZ | 128 | € 75,00 |
| DT4514-QZ | 136 | € 4,00 | DT4968-QZ | 172 | € 74,00 | DT5545-QZ | 133 | € 30,00 | DT60830-QZ | 130 | € 126,00 | DT6753-QZ | 128 | € 9,00 |
| DT4516-QZ | 136 | € 5,00 | DT5000-QZ | 135 | € 8,00 | DT5546-QZ | 133 | € 32,00 | DT60831-QZ | 130 | € 136,00 | DT6761-QZ | 131 | € 122,00 |
| DT4518-QZ | 136 | € 6,00 | DT5001-QZ | 135 | € 8,00 | DT5547-QZ | 133 | € 39,00 | DT60832-QZ | 130 | € 130,00 | DT6762-QZ | 131 | € 142,00 |
| DT4520-QZ | 136 | € 7,00 | DT5002-QZ | 135 | € 8,00 | DT5548-QZ | 133 | € 43,00 | DT60833-QZ | 130 | € 146,00 | DT6763-QZ | 131 | € 203,00 |
| DT4535-QZ | 136 | € 7,00 | DT5003-QZ | 135 | € 9,00 | DT5549-QZ | 133 | € 45,00 | DT60834-QZ | 130 | € 134,00 | DT6764-QZ | 131 | € 220,00 |
| DT4535-QZ | 136 | € 7,00 | DT5004-QZ | 135 | € 9,00 | DT5550-QZ | 133 | € 51,00 | DT60835-QZ | 130 | € 151,00 | DT6765-QZ | 131 | € 280,00 |
| DT4541-QZ | 137 | € 24,00 | DT5005-QZ | 135 | € 9,00 | DT5551-QZ | 133 | € 57,00 | DT60836-QZ | 130 | € 201,00 | DT6770-QZ | 131 | € 88,00 |
| DT4543-QZ | 137 | € 27,00 | DT5006-QZ | 135 | € 9,00 | DT5552-QZ | 133 | € 61,00 | DT60837-QZ | 130 | € 171,00 | DT6771-QZ | 131 | € 128,00 |
| DT4575-QZ | 137 | € 18,00 | DT5007-QZ | 135 | € 10,00 | DT5553-QZ | 133 | € 66,00 | DT60838-QZ | 130 | € 194,00 | DT6772-QZ | 131 | € 35,00 |
| DT4576-QZ | 137 | € 19,00 | DT5008-QZ | 135 | € 10,00 | DT5554-QZ | 133 | € 77,00 | DT60839-QZ | 130 | € 208,00 | DT6773-QZ | 131 | € 154,00 |
| DT4577-QZ | 137 | € 22,00 | DT5009-QZ | 135 | € 10,00 | DT5555-QZ | 133 | € 86,00 | DT60840-QZ | 130 | € 194,00 | DT6785-QZ | 131 | € 35,00 |
| DT4578-QZ | 137 | € 23,00 | DT5011-QZ | 135 | € 11,00 | DT5556-QZ | 133 | € 85,00 | DT60842-QZ | 130 | € 251,00 | DT6801-QZ | 131 | € 14,00 |
| DT4579-QZ | 137 | € 25,00 | DT5013-QZ | 135 | € 11,00 | DT5557-QZ | 133 | € 101,00 | DT60844-QZ | 130 | € 226,00 | DT6802-QZ | 131 | € 13,00 |
| DT4580-QZ | 137 | € 25,00 | DT5016-QZ | 135 | € 14,00 | DT5558-QZ | 133 | € 108,00 | DT60845-QZ | 130 | € 256,00 | DT6803-QZ | 131 | € 21,00 |
| DT4581-QZ | 137 | € 28,00 | DT5017-QZ | 135 | € 15,00 | DT5559-QZ | 133 | € 113,00 | DT60846-QZ | 130 | € 318,00 | DT6804-QZ | 131 | € 62,00 |
| DT4582-QZ | 137 | € 31,00 | DT5018-QZ | 135 | € 17,00 | DT5560-QZ | 133 | € 130,00 | DT60847-QZ | 130 | € 261,00 | DT6805-QZ | 131 | € 28,00 |
| DT4583-QZ | 137 | € 31,00 | DT5005-QZ | 135 | € 102,00 | DT5561-QZ | 133 | € 147,00 | DT6502-QZ | 122 | € 2,00 | DT6806-QZ | 131 | € 28,00 |
| DT4584-QZ | 137 | € 35,00 | DT5006-QZ | 135 | € 96,00 | DT5562-QZ | 133 | € 156,00 | DT6504-QZ | 122 | € 2,00 | DT6808-QZ | 132 | € 61,00 |
| DT4585-QZ | 137 | € 39,00 | DT5026-QZ | 135 | € 38,00 | DT5563-QZ | 133 | € 165,00 | DT6505-QZ | 122 | € 2,00 | DT6809-QZ | 132 | € 67,00 |
| DT4586-QZ | 137 | € 41,00 | DT5027-QZ | 135 | € 47,00 | DT55921-QZ | 135 | € 28,00 | DT6506-QZ | 122 | € 2,00 | DT6810-QZ | 131 | € 151,00 |
| DT4587-QZ | 137 | € 46,00 | DT5030-QZ | 135 | € 76,00 | DT5921-QZ | 173 | € 28,00 | DT6507-QZ | 122 | € 2,00 | DT6811-QZ | 132 | € 46,00 |
| DT4588-QZ | 137 | € 50,00 | DT5034-QZ | 133 | € 4,00 | DT5922-QZ | 135 | € 20,00 | DT6508-QZ | 122 | € 3,00 | DT6812-QZ | 132 | € 50,00 |
| DT4589-QZ | 137 | € 58,00 | DT5035-QZ | 133 | € 5,00 | DT5922-QZ | 173 | € 20,00 | DT6509-QZ | 122 | € 3,00 | DT6818-QZ | 132 | € 59,00 |
| DT4590-QZ | 137 | € 68,00 | DT5036-QZ | 133 | € 5,00 | DT5923-QZ | 133 | € 73,00 | DT6510-QZ | 122 | € 3,00 | DT6824-QZ | 131 | € 29,00 |
| DT4592-QZ | 137 | € 19,00 | DT5037-QZ | 133 | € 5,00 | DT5923-QZ | 173 | € 73,00 | DT6515-QZ | 123 | € 3,00 | DT6826-QZ | 131 | € 37,00 |
| DT4600-QZ | 137 | € 6,00 | DT5038-QZ | 133 | € 5,00 | DT5929-QZ | 133 | € 162,00 | DT6516-QZ | 123 | € 3,00 | DT6830-QZ | 139 | € 101,00 |
| DT4602-QZ | 137 | € 6,00 | DT5039-QZ | 133 | € 5,00 | DT5929-QZ | 173 | € 162,00 | DT6517-QZ | 123 | € 4,00 | DT6834-QZ | 131 | € 36,00 |
| DT4604-QZ | 137 | € 7,00 | DT5040-QZ | 133 | € 5,00 | DT5930-QZ</ | | | | | | | | |

| Κωδικός | Σελίδα | Τιμή | Κωδικός | Σελίδα | Τιμή | Κωδικός | Σελίδα | Τιμή | Κωδικός | Σελίδα | Τιμή | Κωδικός | Σελίδα | Τιμή |
|--------------|--------|----------|------------|--------|----------|------------|--------|----------|------------|--------|----------|------------|--------|----------|
| DT6952-QZ | 122 | € 8,00 | DT7266-QZ | 143 | € 15,00 | DT7702-QZ | 144 | € 6,00 | DT83079-QZ | 140 | € 34,00 | DT90011-QZ | 164 | € 23,00 |
| DT6952-QZ | 172 | € 8,00 | DT7267-QZ | 143 | € 15,00 | DT7915-QZ | 176 | € 19,00 | DT83083-QZ | 140 | € 35,00 | DT90012-QZ | 164 | € 31,00 |
| DT6956-QZ | 123 | € 15,00 | DT7268-QZ | 143 | € 15,00 | DT7918-QZ | 179 | € 37,00 | DT83086-QZ | 140 | € 36,00 | DT90016-QZ | 164 | € 143,00 |
| DT6956-QZ | 172 | € 15,00 | DT7291-QZ | 143 | € 11,00 | DT7919T-QZ | 174 | € 60,00 | DT83092-QZ | 140 | € 38,00 | DT90016-QZ | 180 | € 143,00 |
| DT6978-QZ | 132 | € 37,00 | DT7292-QZ | 143 | € 11,00 | DT7926-XJ | 172 | € 153,00 | DT83102-QZ | 140 | € 54,00 | DT90237-QZ | 136 | € 46,00 |
| DT6979-QZ | 132 | € 38,00 | DT7293-QZ | 143 | € 11,00 | DT7944S-QZ | 176 | € 22,00 | DT83114-QZ | 140 | € 62,00 | DT90237-QZ | 173 | € 46,00 |
| DT6984-QZ | 132 | € 41,00 | DT7296-QZ | 143 | € 12,00 | DT7965T-QZ | 174 | € 74,00 | DT83121-QZ | 140 | € 62,00 | DT90238-QZ | 136 | € 111,00 |
| DT7002-QZ | 138 | € 20,00 | DT7373-QZ | 144 | € 6,00 | DT7969M-QZ | 176 | € 281,00 | DT83140-QZ | 140 | € 70,00 | DT90238-QZ | 173 | € 111,00 |
| DT7005-QZ | 139 | € 24,00 | DT7379T-QZ | 144 | € 7,00 | DT7969-QZ | 176 | € 27,00 | DT83152-QZ | 140 | € 77,00 | DT90239-QZ | 137 | € 12,00 |
| DT7012-QZ | 138 | € 17,00 | DT7380T-QZ | 144 | € 7,00 | DT7981-QZ | 177 | € 69,00 | DT8461-QZ | 158 | € 69,00 | DT90240-QZ | 137 | € 14,00 |
| DT7017-QZ | 139 | € 52,00 | DT7381T-QZ | 144 | € 7,00 | DT7993T-QZ | 144 | € 7,00 | DT8462-QZ | 158 | € 69,00 | DT90241-QZ | 137 | € 18,00 |
| DT7021-QZ | 139 | € 5,00 | DT7382T-QZ | 144 | € 7,00 | DT7994T-QZ | 144 | € 7,00 | DT8470-QZ | 157 | € 86,00 | DT90242-QZ | 137 | € 20,00 |
| DT7025-QZ | 138 | € 25,00 | DT7383T-QZ | 144 | € 8,00 | DT7995T-QZ | 144 | € 7,00 | DT8471-QZ | 157 | € 77,00 | DT90243-QZ | 137 | € 22,00 |
| DT7030-QZ | 139 | € 7,00 | DT7384T-QZ | 144 | € 7,00 | DT7997T-QZ | 144 | € 8,00 | DT8472-QZ | 157 | € 77,00 | DT90244-QZ | 137 | € 25,00 |
| DT7043-QZ | 138 | € 41,00 | DT7386T-QZ | 144 | € 8,00 | DT7998T-QZ | 144 | € 9,00 | DT8473-QZ | 157 | € 79,00 | DT90245-QZ | 137 | € 34,00 |
| DT7044-QZ | 138 | € 55,00 | DT7387T-QZ | 144 | € 8,00 | DT7999T-QZ | 144 | € 8,00 | DT8474-QZ | 157 | € 79,00 | DT90247-QZ | 135 | € 112,00 |
| DT7045-QZ | 138 | € 24,00 | DT7388T-QZ | 144 | € 8,00 | DT8087-QZ | 131 | € 26,00 | DT8475-QZ | 157 | € 63,00 | DT90292-QZ | 137 | € 13,00 |
| DT7046-QZ | 138 | € 27,00 | DT7390T-QZ | 144 | € 8,00 | DT8088-QZ | 131 | € 25,00 | DT8476-QZ | 157 | € 69,00 | DT90293-QZ | 137 | € 16,00 |
| DT70512T-QZ | 174 | € 20,00 | DT7391T-QZ | 144 | € 8,00 | DT8090-QZ | 131 | € 89,00 | DT8480-QZ | 157 | € 128,00 | DT90294-QZ | 169 | € 67,00 |
| DT70518T-QZ | 174 | € 19,00 | DT7392T-QZ | 144 | € 8,00 | DT8091-QZ | 131 | € 131,00 | DT8481-QZ | 157 | € 64,00 | DT9500-QZ | 125 | € 7,00 |
| DT70522T-QZ | 174 | € 17,00 | DT7393T-QZ | 144 | € 8,00 | DT8101-QZ | 142 | € 10,00 | DT8482-QZ | 157 | € 70,00 | DT9501-QZ | 125 | € 10,00 |
| DT70523TM-QZ | 174 | € 384,00 | DT7394T-QZ | 144 | € 8,00 | DT8102-QZ | 142 | € 16,00 | DT8483-QZ | 157 | € 60,00 | DT9502-QZ | 125 | € 5,00 |
| DT70523T-QZ | 174 | € 36,00 | DT7395T-QZ | 144 | € 8,00 | DT8108-QZ | 142 | € 19,00 | DT8484-QZ | 157 | € 69,00 | DT9503-QZ | 125 | € 7,00 |
| DT70535T-QZ | 175 | € 9,00 | DT7396T-QZ | 144 | € 8,00 | DT8109-QZ | 142 | € 5,00 | DT8485-QZ | 157 | € 69,00 | DT9504-QZ | 125 | € 5,00 |
| DT70536T-QZ | 175 | € 9,00 | DT7397T-QZ | 144 | € 8,00 | DT8114L-QZ | 141 | € 24,00 | DT8486-QZ | 157 | € 65,00 | DT9505-QZ | 125 | € 5,00 |
| DT70537T-QZ | 175 | € 9,00 | DT7398T-QZ | 144 | € 8,00 | DT8116L-QZ | 141 | € 24,00 | DT8550-QZ | 160 | € 9,00 | DT9506-QZ | 125 | € 7,00 |
| DT70538T-QZ | 176 | € 9,00 | DT7399T-QZ | 144 | € 8,00 | DT8119L-QZ | 141 | € 25,00 | DT8551-QZ | 160 | € 8,00 | DT9507-QZ | 125 | € 15,00 |
| DT70545T-QZ | 175 | € 48,00 | DT7401-QZ | 143 | € 5,00 | DT8120L-QZ | 141 | € 25,00 | DT8552-QZ | 160 | € 8,00 | DT9508-QZ | 125 | € 5,00 |
| DT70547T-QZ | 175 | € 8,00 | DT7402-QZ | 143 | € 5,00 | DT8122L-QZ | 141 | € 26,00 | DT8590-QZ | 160 | € 5,00 | DT9509-QZ | 125 | € 6,00 |
| DT70555T-QZ | 175 | € 18,00 | DT7403-QZ | 143 | € 5,00 | DT8125L-QZ | 141 | € 26,00 | DT8591-QZ | 160 | € 5,00 | DT9510-QZ | 125 | € 8,00 |
| DT70556T-QZ | 175 | € 18,00 | DT7404-QZ | 143 | € 5,00 | DT8129L-QZ | 141 | € 27,00 | DT8592-QZ | 160 | € 5,00 | DT9511-QZ | 125 | € 11,00 |
| DT70618T-QZ | 174 | € 16,00 | DT7415-QZ | 143 | € 4,00 | DT8135L-QZ | 141 | € 29,00 | DT8907-QZ | 127 | € 8,00 | DT9512-QZ | 125 | € 15,00 |
| DT70619T-QZ | 174 | € 40,00 | DT7423-QZ | 143 | € 6,00 | DT8138L-QZ | 141 | € 30,00 | DT8908-QZ | 127 | € 9,00 | DT9514-QZ | 125 | € 5,00 |
| DT70620-QZ | 180 | € 109,00 | DT7460-QZ | 144 | € 32,00 | DT8141L-QZ | 141 | € 25,00 | DT8909-QZ | 127 | € 12,00 | DT9515-QZ | 125 | € 5,00 |
| DT70621-QZ | 174 | € 53,00 | DT7462-QZ | 143 | € 5,00 | DT8144L-QZ | 141 | € 26,00 | DT8910-QZ | 127 | € 8,00 | DT9516-QZ | 125 | € 7,00 |
| DT70702-QZ | 177 | € 38,00 | DT7463-QZ | 143 | € 5,00 | DT8148L-QZ | 141 | € 26,00 | DT8911-QZ | 127 | € 10,00 | DT9517-QZ | 125 | € 8,00 |
| DT70709-QZ | 178 | € 33,00 | DT7464-QZ | 143 | € 5,00 | DT8151L-QZ | 141 | € 27,00 | DT8912-QZ | 127 | € 8,00 | DT9518-QZ | 125 | € 22,00 |
| DT70710-QZ | 172 | € 72,00 | DT7465-QZ | 144 | € 9,00 | DT8154L-QZ | 141 | € 28,00 | DT8913-QZ | 127 | € 8,00 | DT9519-QZ | 125 | € 5,00 |
| DT70710-QZ | 177 | € 72,00 | DT7466-QZ | 144 | € 10,00 | DT8157L-QZ | 141 | € 28,00 | DT8914-QZ | 127 | € 11,00 | DT9520-QZ | 125 | € 6,00 |
| DT70711-QZ | 177 | € 72,00 | DT7467-QZ | 144 | € 10,00 | DT8160L-QZ | 141 | € 29,00 | DT8915-QZ | 127 | € 12,00 | DT9521-QZ | 125 | € 7,00 |
| DT70712-QZ | 177 | € 60,00 | DT7500-QZ | 144 | € 5,00 | DT8164L-QZ | 141 | € 31,00 | DT8916-QZ | 127 | € 9,00 | DT9522-QZ | 125 | € 9,00 |
| DT70716-QZ | 178 | € 31,00 | DT7506-QZ | 179 | € 145,00 | DT8167L-QZ | 141 | € 31,00 | DT8917-QZ | 127 | € 11,00 | DT9524-QZ | 125 | € 5,00 |
| DT70730T-QZ | 175 | € 42,00 | DT7507-QZ | 179 | € 89,00 | DT8170L-QZ | 141 | € 31,00 | DT8920-QZ | 127 | € 10,00 | DT9525-QZ | 125 | € 6,00 |
| DT70741T-QZ | 175 | € 78,00 | DT7508-QZ | 144 | € 12,00 | DT8173L-QZ | 141 | € 32,00 | DT8922-QZ | 127 | € 9,00 | DT9526-QZ | 125 | € 7,00 |
| DT70742T-QZ | 175 | € 48,00 | DT7512-QZ | 144 | € 11,00 | DT8176L-QZ | 141 | € 33,00 | DT8923-QZ | 127 | € 9,00 | DT9527-QZ | 125 | € 10,00 |
| DT70751-QZ | 136 | € 47,00 | DT7513T-QZ | 144 | € 42,00 | DT8179L-QZ | 141 | € 34,00 | DT8924-QZ | 127 | € 12,00 | DT9528-QZ | 125 | € 5,00 |
| DT70751-QZ | 173 | € 47,00 | DT7515-QZ | 144 | € 11,00 | DT8186L-QZ | 141 | € 38,00 | DT8925-QZ | 127 | € 14,00 | DT9529-QZ | 125 | € 5,00 |
| DT70753-QZ | 126 | € 68,00 | DT7520-QZ | 143 | € 6,00 | DT8192L-QZ | 141 | € 39,00 | DT8926-QZ | 127 | € 17,00 | DT9530-QZ | 125 | € 7,00 |
| DT70753-QZ | 172 | € 68,00 | DT7522-QZ | 144 | € 16,00 | DT8214L-QZ | 141 | € 67,00 | DT8927-QZ | 127 | € 25,00 | DT9531-QZ | 125 | € 10,00 |
| DT70758-QZ | 178 | € 121,00 | DT7523-QZ | 144 | € 14,00 | DT8221L-QZ | 141 | € 68,00 | DT8928-QZ | 127 | € 11,00 | DT9532-QZ | 125 | € 11,00 |
| DT71506-QZ | 177 | € 38,00 | DT7524-QZ | 144 | € 13,00 | DT8240L-QZ | 141 | € 78,00 | DT8929-QZ | 127 | € 13,00 | DT9533-QZ | 125 | € 16,00 |
| DT71511-QZ | 176 | € 10,00 | DT7525-QZ | 144 | € 9,00 | DT8252L-QZ | 141 | € 85,00 | DT8930-QZ | 127 | € 14,00 | DT9534-QZ | 125 | € 16,00 |
| DT71516-QZ | 177 | € 48,00 | DT7530-QZ | 145 | € 6,00 | DT8253-QZ | 142 | € 31,00 | DT8931-QZ | 127 | € 16,00 | DT9536-QZ | 125 | € 7,00 |
| DT71521-QZ | 176 | € 7,00 | DT7532-QZ | 145 | € 6,00 | DT8254-QZ | 142 | € 32,00 | DT8932-QZ | 127 | € 31,00 | DT9537-QZ | 125 | € 8,00 |
| DT71522-QZ | 176 | € 7,00 | DT7533-QZ | 145 | € 6,00 | DT8255-QZ | 142 | € 32,00 | DT8933-QZ | 127 | € 18,00 | DT9539-QZ | 125 | € 6,00 |
| DT71563-QZ | 177 | € 55,00 | DT7535-QZ | 145 | € 6,00 | DT8256-QZ | 142 | € 33,00 | DT8934-QZ | 127 | € 19,00 | DT9540-QZ | 125 | € 6,00 |
| DT71565-QZ | 178 | € 30,00 | DT7536-QZ | 145 | € 6,00 | DT8257-QZ | 142 | € 35,00 | DT8935-QZ | 127 | € 20,00 | DT9541-QZ | 125 | € 8,00 |
| DT71569-QZ | 177 | € 77,00 | DT7537-QZ | 145 | € 6,00 | DT8258-QZ | 142 | € 36,00 | DT8936-QZ | 127 | € 21,00 | DT9542-QZ | 125 | € 10,00 |
| DT7170-QZ | 143 | € 6,00 | DT7538-QZ | 145 | € 6,00 | DT8280-QZ | 142 | € 3,00 | DT8937-QZ | 127 | € 30,00 | DT9543-QZ | 125 | € 12,00 |
| DT7171-QZ | 143 | € 6,00 | DT7540-QZ | 145 | € 8,00 | DT8282-QZ | 142 | € 14,00 | DT8938-QZ | 127 | € 21,00 | DT9544-QZ | 125 | € 14,00 |
| DT7203-QZ | 143 | € 13,00 | DT7541-QZ | 145 | € 9,00 | DT8284-QZ | 142 | € 18,00 | DT8939-QZ | 127 | € 22,00 | DT9545-QZ | 125 | € 18,00 |
| DT7204-QZ | 143 | € 13,00 | DT7546-QZ | 145 | € 9,00 | DT8286-QZ | 142 | € 37,00 | DT8940-QZ | 127 | € 25,00 | DT9546-QZ | 125 | € 18,00 |
| DT7205-QZ | 143 | € 4,00 | DT7548-QZ | 145 | € 9,00 | DT8288-QZ | 142 | € 20,00 | DT8941-QZ | 127 | € 26,00 | DT9548-QZ | 125 | € 7,00 |
| DT7206-QZ | 143 | € 14,00 | DT7549-QZ | 145 | € 10,00 | DT83014-QZ | 140 | € 22,00 | DT8942-QZ | 127 | € 34,00 | DT9549-QZ | 125 | € 10,00 |
| DT7211-QZ | 143 | € 7,00 | DT7551-QZ | 145 | € 10,00 | DT83016-QZ | 140 | € 21,00 | DT8950-QZ | 128 | € 57,00 | DT9552-QZ | 125 | € 8,00 |
| DT7212-QZ | 143 | € 7,00 | DT7552-QZ | 145 | € 11,00 | DT83019-QZ | 140 | € 21,00 | DT8955-QZ | 128 | € 57,00 | DT9553-QZ | 125 | € 9,00 |
| DT7213-QZ | 143 | € 7,00 | DT7553-QZ | 145 | € 11,00 | DT83020-QZ | 140 | € 22,00 | DT8956-QZ | 128 | € 60,00 | DT9554-QZ | 125 | € 10,00 |
| DT7218-QZ | 143 | € 17,00 | DT7554-QZ | 145 | € 11,00 | DT83022-QZ | 140 | € 21,00 | DT8957-QZ | 128 | € 86,00 | DT9555-QZ | 125 | € 11,00 |
| DT7225-QZ | 143 | € 9,00 | DT7556-QZ | 145 | € 12,00 | DT83025-QZ | 140 | € 21,00 | DT8965-QZ | 128 | € 74,00 | DT9556-QZ | 125 | € 14,00 |
| DT7226-QZ | 143 | € 9,00 | DT7557-QZ | 145 | € 13,00 | DT83029-QZ | 140 | € 22,00 | DT8966-QZ | 128 | € 101,00 | DT9557-QZ | 125 | € 18,00 |
| DT7227-QZ | 143 | € 9,00 | DT7600-XJ | 145 | € 19,00 | DT83032-QZ | 140 | € 26,00 | DT8967-QZ | 128 | € 87,00 | DT9558-QZ | 125 | € 21,00 |
| DT7231-QZ | 143 | € 7,00 | DT7601-XJ | 145 | € 19,00 | DT83035-QZ | 140 | € 27,00 | DT8968-QZ | 128 | € 112,00 | DT9560-QZ | 125 | € 8,00 |
| DT7232-QZ | 143 | € 7,00 | DT7602-XJ | 145 | € 19,00 | DT83038-QZ | 140 | € 27,00 | DT8969-QZ | 128 | € 122,00 | DT9561-QZ | 125 | € 7, |

| Κωδικός | Σελίδα | Τιμή | Κωδικός | Σελίδα | Τιμή | Κωδικός | Σελίδα | Τιμή | Κωδικός | Σελίδα | Τιμή | Κωδικός | Σελίδα | Τιμή |
|-----------|--------|---------|-------------|--------|----------|---------------|--------|------------|-------------|--------|----------|----------------|--------|------------|
| DT9579-QZ | 125 | € 11,00 | DT99554-QZ | 155 | € 20,00 | DWD241-QS | 52 | € 410,00 | DWHT0-43172 | 101 | € 105,00 | DWS5021-XJ | 69 | € 79,00 |
| DT9580-QZ | 125 | € 13,00 | DT99555-QZ | 155 | € 27,00 | DWD522KS-QS | 53 | € 288,00 | DWHT0-43224 | 101 | € 59,00 | DWS5022-XJ | 69 | € 104,00 |
| DT9581-QZ | 125 | € 14,00 | DT99560-QZ | 147 | € 36,00 | DWD524KS-QS | 53 | € 318,00 | DWHT0-43248 | 101 | € 89,00 | DWS5023-XJ | 69 | € 205,00 |
| DT9582-QZ | 125 | € 18,00 | DT99561-QZ | 147 | € 46,00 | DWD530KS-QS | 53 | € 395,00 | DWHT0-51048 | 105 | € 41,00 | DWS5025-XJ | 69 | € 56,00 |
| DT9583-QZ | 125 | € 25,00 | DT99562-QZ | 147 | € 24,00 | DWE1622K-QS | 53 | € 1.646,00 | DWHT0-51054 | 105 | € 47,00 | DWS5026-XJ | 69 | € 104,00 |
| DT9587-QZ | 125 | € 14,00 | DT99563-QZ | 147 | € 30,00 | DWE305PK-QS | 70 | € 236,00 | DWHT0-70275 | 107 | € 23,00 | DWS5031-XJ | 73 | € 71,00 |
| DT9588-QZ | 125 | € 15,00 | DT99564-QZ | 147 | € 42,00 | DWE315KT-QS | 68 | € 301,00 | DWHT0-70276 | 107 | € 27,00 | DWS520KT-QS | 69 | € 633,00 |
| DT9589-QZ | 125 | € 17,00 | DT99565-QZ | 149 | € 27,00 | DWE315-QS | 68 | € 205,00 | DWHT0-70277 | 107 | € 23,00 | DWS774-QS | 74 | € 522,00 |
| DT9590-QZ | 125 | € 22,00 | DT99567-QZ | 149 | € 45,00 | DWE349-QS | 70 | € 140,00 | DWHT0-70485 | 107 | € 65,00 | DWS777-QS | 74 | € 791,00 |
| DT9591-QZ | 125 | € 30,00 | DT99568-QZ | 149 | € 32,00 | DWE357K-QS | 70 | € 318,00 | DWHT0-74274 | 107 | € 28,00 | DWS778-QS | 74 | € 950,00 |
| DT9597-QZ | 125 | € 18,00 | DT99570-QZ | 149 | € 50,00 | DWE398-QS | 70 | € 689,00 | DWHT0-74431 | 107 | € 30,00 | DWS780-QS | 74 | € 1.481,00 |
| DT9598-QZ | 125 | € 20,00 | DT99571-QZ | 149 | € 42,00 | DWE4016-QS | 63 | € 93,00 | DWHT0-74432 | 107 | € 34,00 | DWST1-70703 | 113 | € 58,00 |
| DT9599-QZ | 125 | € 29,00 | DT99574-QZ | 149 | € 88,00 | DWE4056-QS | 63 | € 111,00 | DWHT0-83139 | 109 | € 25,00 | DWST1-70705 | 113 | € 71,00 |
| DT9600-QZ | 125 | € 37,00 | DT99576-QZ | 149 | € 120,00 | DWE4057-QS | 63 | € 118,00 | DWHT0-83140 | 109 | € 30,00 | DWST1-70706 | 113 | € 75,00 |
| DT9602-QZ | 125 | € 24,00 | DT99584-QZ | 164 | € 13,00 | DWE4156KD-QS | 63 | € 152,00 | DWHT0-83185 | 109 | € 56,00 | DWST1-71195 | 114 | € 63,00 |
| DT9603-QZ | 126 | € 26,00 | DT99591-QZ | 157 | € 100,00 | DWE4156-QS | 63 | € 118,00 | DWHT0-83186 | 109 | € 74,00 | DWST1-71196 | 114 | € 197,00 |
| DT9604-QZ | 126 | € 34,00 | DT99593-QZ | 157 | € 54,00 | DWE4157-QS | 63 | € 118,00 | DWHT0-83187 | 109 | € 81,00 | DWST1-71228 | 113 | € 39,00 |
| DT9605-QZ | 126 | € 43,00 | DTM3022-QZ | 161 | € 10,00 | DWE4157F-QS | 66 | € 183,00 | DWHT0-83192 | 109 | € 37,00 | DWST1-71229 | 114 | € 78,00 |
| DT9609-QZ | 126 | € 27,00 | DTM3023-QZ | 161 | € 10,00 | DWE4203-QS | 66 | € 152,00 | DWHT0-83193 | 109 | € 41,00 | DWST1-72339 | 117 | € 223,00 |
| DT9610-QZ | 126 | € 37,00 | DTM3025-QZ | 161 | € 10,00 | DWE4206-QS | 63 | € 158,00 | DWHT0-83194 | 109 | € 47,00 | DWST1-72364 | 114 | € 35,00 |
| DT9611-QZ | 126 | € 31,00 | DTM3092-QZ | 161 | € 7,00 | DWE4207-QS | 63 | € 167,00 | DWHT0-83195 | 109 | € 49,00 | DWST1-73598 | 117 | € 99,00 |
| DT9612-QZ | 126 | € 34,00 | DTM3093-QZ | 161 | € 7,00 | DWE4217-QS | 63 | € 199,00 | DWHT0-TR510 | 110 | € 72,00 | DWST1-75522 | 114 | € 82,00 |
| DT9613-QZ | 126 | € 43,00 | DTM3095-QZ | 161 | € 7,00 | DWE4227-QS | 63 | € 221,00 | DWHT10035-0 | 102 | € 25,00 | DWST1-75551 | 118 | € 51,00 |
| DT9615-QZ | 126 | € 32,00 | DTM3103-QZ | 161 | € 9,00 | DWE4233-QS | 63 | € 205,00 | DWHT10045-0 | 102 | € 13,00 | DWST1-75552 | 118 | € 99,00 |
| DT9616-QZ | 126 | € 43,00 | DTM3105-QZ | 161 | € 9,00 | DWE4237-QS | 64 | € 214,00 | DWHT10046-0 | 102 | € 19,00 | DWST1-75650 | 118 | € 40,00 |
| DT9618-QZ | 126 | € 46,00 | DTM3107-QZ | 161 | € 9,00 | DWE4238-QS | 64 | € 221,00 | DWHT10261-0 | 102 | € 23,00 | DWST1-75651 | 118 | € 35,00 |
| DT9619-QZ | 126 | € 62,00 | DTM3123-QZ | 161 | € 11,00 | DWE4246-QS | 66 | € 206,00 | DWHT10332-0 | 102 | € 23,00 | DWST1-75652 | 118 | € 46,00 |
| DT9625-QZ | 125 | € 11,00 | DTM3125-QZ | 161 | € 11,00 | DWE4257-QS | 64 | € 244,00 | DWHT10333-0 | 102 | € 16,00 | DWST1-75653 | 118 | € 24,00 |
| DT9630-QZ | 124 | € 2,00 | DTM3127-QZ | 161 | € 11,00 | DWE4257KT-QS | 67 | € 455,00 | DWHT10429-0 | 102 | € 21,00 | DWST1-75654 | 115 | € 68,00 |
| DT9631-QZ | 124 | € 2,00 | DTM8551-QZ | 161 | € 12,00 | DWE4277-QS | 64 | € 268,00 | DWHT10916-0 | 102 | € 17,00 | DWST1-75659-QW | 38 | € 501,00 |
| DT9635-QZ | 124 | € 2,00 | DTM8552-QZ | 161 | € 12,00 | DWE4347-QS | 67 | € 332,00 | DWHT11004-2 | 103 | € 5,00 | DWST1-75661 | 118 | € 34,00 |
| DT9639-QZ | 124 | € 3,00 | DTM8556-QZ | 161 | € 11,00 | DWE4357-QS | 64 | € 315,00 | DWHT11004-7 | 103 | € 26,00 | DWST1-75662 | 118 | € 10,00 |
| DT9641-QZ | 124 | € 3,00 | DTM8558-QZ | 161 | € 11,00 | DWE4369-QS | 64 | € 342,00 | DWHT11719-0 | 103 | € 2,00 | DWST1-75694 | 116 | € 169,00 |
| DT9642-QZ | 124 | € 3,00 | DTM8560-QZ | 161 | € 10,00 | DWE4377-QS | 67 | € 352,00 | DWHT11726-0 | 103 | € 4,00 | DWST1-75799 | 114 | € 115,00 |
| DT9644-QZ | 124 | € 3,00 | DTM8562-QZ | 161 | € 10,00 | DWE4557-QS | 64 | € 277,00 | DWHT14673-0 | 107 | € 30,00 | DWST1-79210 | 112 | € 133,00 |
| DT9645-QZ | 124 | € 3,00 | DTM8621-QZ | 161 | € 11,00 | DWE4559-QS | 67 | € 268,00 | DWHT14674-0 | 107 | € 30,00 | DWST1-81042 | 116 | € 412,00 |
| DT9647-QZ | 124 | € 3,00 | DTM8622-QZ | 161 | € 11,00 | DWE4579-QS | 65 | € 326,00 | DWHT14675-0 | 107 | € 30,00 | DWST1-81045 | 116 | € 498,00 |
| DT9648-QZ | 124 | € 4,00 | DTM8624-QZ | 161 | € 11,00 | DWE46150-XJ | 65 | € 104,00 | DWHT14676-0 | 108 | € 79,00 | DWST1-81078-QW | 38 | € 411,00 |
| DT9650-QZ | 124 | € 4,00 | DTM8655-QZ | 161 | € 8,00 | DWE46225-XJ | 65 | € 120,00 | DWHT14687-0 | 108 | € 31,00 | DWST1-81333 | 116 | € 241,00 |
| DT9651-QZ | 124 | € 5,00 | DTM8656-QZ | 161 | € 8,00 | DWE46229-XJ | 65 | € 183,00 | DWHT14688-0 | 108 | € 31,00 | DWST81690-1 | 112 | € 110,00 |
| DT9653-QZ | 124 | € 6,00 | DTM8659-QZ | 161 | € 11,00 | DWE4884-QS | 66 | € 158,00 | DWHT14689-0 | 108 | € 35,00 | DWST82732-1 | 112 | € 32,00 |
| DT9654-QZ | 124 | € 11,00 | DTM8660-QZ | 161 | € 11,00 | DWE490-QS | 65 | € 167,00 | DWHT14690-0 | 108 | € 35,00 | DWST82968-1 | 113 | € 62,00 |
| DT9655-QZ | 124 | € 8,00 | DTM8663-QZ | 161 | € 10,00 | DWE492-QS | 65 | € 190,00 | DWHT14691-0 | 108 | € 31,00 | DWST82990-1 | 114 | € 91,00 |
| DT9656-QZ | 124 | € 13,00 | DTM8664-QZ | 161 | € 9,00 | DWE492DU01-QS | 67 | € 252,00 | DWHT14692-0 | 108 | € 31,00 | DWST82991-1 | 114 | € 84,00 |
| DT9657-QZ | 124 | € 9,00 | DTM8667-QZ | 161 | € 9,00 | DWE492DU02-QS | 67 | € 268,00 | DWHT14694-0 | 108 | € 31,00 | DWST83281-1 | 113 | € 213,00 |
| DT9658-QZ | 124 | € 15,00 | DTM8668-QZ | 161 | € 6,00 | DWE492S-QS | 65 | € 220,00 | DWHT20327-0 | 104 | € 18,00 | DWST83293-1 | 115 | € 112,00 |
| DT9659-QZ | 124 | € 20,00 | DTM8671-QZ | 161 | € 10,00 | DWE494-QS | 65 | € 242,00 | DWHT20541-0 | 104 | € 17,00 | DWST83294-1 | 115 | € 93,00 |
| DT9660-QZ | 124 | € 20,00 | DTM8675-QZ | 161 | € 11,00 | DWE496-QS | 65 | € 268,00 | DWHT20542-0 | 104 | € 20,00 | DWST83295-1 | 116 | € 197,00 |
| DT9661-QZ | 124 | € 20,00 | DTM8681-QZ | 161 | € 19,00 | DWE4997-QS | 66 | € 395,00 | DWHT34218-0 | 100 | € 49,00 | DWST83342-1 | 116 | € 126,00 |
| DT9662-QZ | 124 | € 2,00 | DTM8682-QZ | 161 | € 19,00 | DWE550-QS | 69 | € 183,00 | DWHT36098-1 | 100 | € 11,00 | DWST83343-1 | 113 | € 75,00 |
| DT9663-QZ | 124 | € 2,00 | DTM8683-QZ | 161 | € 19,00 | DWE560-QS | 69 | € 231,00 | DWHT42525-0 | 101 | € 38,00 | DWST83344-1 | 112 | € 99,00 |
| DT9664-QZ | 124 | € 2,00 | DW03050-XJ | 85 | € 194,00 | DWE576K-QS | 69 | € 310,00 | DWHT47048-9 | 101 | € 9,00 | DWST83345-1 | 112 | € 61,00 |
| DT9680-QZ | 127 | € 49,00 | DW03101-XJ | 85 | € 315,00 | DWE6005-QS | 72 | € 282,00 | DWHT47049-9 | 101 | € 9,00 | DWST83346-1 | 113 | € 67,00 |
| DT9681-QZ | 127 | € 53,00 | DW0333-XJ | 85 | € 93,00 | DWE6411-QS | 71 | € 142,00 | DWHT47399-0 | 101 | € 16,00 | DWST83347-1 | 113 | € 117,00 |
| DT9682-QZ | 127 | € 57,00 | DW0559PL-XJ | 85 | € 53,00 | DWE6423-QS | 71 | € 167,00 | DWHT47408-0 | 101 | € 19,00 | DWST83394-1 | 115 | € 85,00 |
| DT9683-QZ | 127 | € 59,00 | DW0822-XJ | 86 | € 367,00 | DWE7485-QS | 78 | € 838,00 | DWHT51002-0 | 105 | € 32,00 | DWST83395-1 | 113 | € 130,00 |
| DT9684-QZ | 127 | € 60,00 | DW088CG-XJ | 86 | € 280,00 | DWE74911-XJ | 78 | € 299,00 | DWHT51004-0 | 105 | € 36,00 | DWST83401-1 | 114 | € 693,00 |
| DT9685-QZ | 127 | € 67,00 | DW088K-XJ | 86 | € 357,00 | DWE74912-XJ | 78 | € 134,00 | DWHT51005-0 | 106 | € 39,00 | DWST83402-1 | 114 | € 385,00 |
| DT9686-QZ | 127 | € 62,00 | DW088K-XJ | 86 | € 238,00 | DWE7492-QS | 78 | € 1.122,00 | DWHT51135-0 | 106 | € 63,00 | DWST83411-1 | 113 | € 240,00 |
| DT9687-QZ | 127 | € 72,00 | DW089CG-XJ | 86 | € 457,00 | DWE7800-QS | 71 | € 876,00 | DWHT51366-0 | 105 | € 63,00 | DWST83459-1 | 115 | € 21,00 |
| DT9688-QZ | 127 | € 67,00 | DW096PK-XJ | 90 | € 645,00 | DWF4000250 | 170 | € 25,00 | DWHT51387-0 | 105 | € 51,00 | DWST83479-1 | 112 | € 70,00 |
| DT9689-QZ | 127 | € 79,00 | DW099S-XJ | 37 | € 157,00 | DWF4000350 | 170 | € 31,00 | DWHT51388-0 | 105 | € 47,00 | DWV9000-XJ | 81 | € 20,00 |
| DT9690-QZ | 127 | € 70,00 | DW268K-QS | 50 | € 301,00 | DWF4000450 | 170 | € 31,00 | DWHT51439-0 | 105 | € 47,00 | DWV901L-QS | 80 | € 577,00 |
| DT9691-QZ | 127 | € 84,00 | DW269K-QS | 50 | € 452,00 | DWF4000550 | 170 | € 37,00 | DWHT55129-1 | 106 | € 31,00 | DWV902L-QS | 80 | € 1.175,00 |
| DT9692-QZ | 127 | € 85,00 | DW275KN-QS | 50 | € 249,00 | DWF4100350 | 170 | € 25,00 | DWHT55132-1 | 106 | € 36,00 | DWV902M-QS | 80 | € 838,00 |
| DT9694-QZ | 127 | € 97,00 | DW292-QS | 50 | € 313,00 | DWF4100450 | 170 | € 31,00 | DWHT55518-1 | 106 | € 19,00 | DWV9110-XJ | 81 | € 14,00 |
| DT9696-QZ | 127 | € 92,00 | DW294-QS | 50 | € 388,00 | DWF4100550 | 170 | € 37,00 | DWHT55528-1 | 106 | € 25,00 | DWV9120-XJ | 81 | € 14,00 |
| DT9700-QZ | 126 | € 23,00 | DW331K-QS | 70 | € 277,00 | DWH050-XJ | 62 | € 195,00 | DWHT56024-1 | 105 | € 63,00 | DWV9130-XJ | 81 | € 14,00 |
| DT9700-QZ | 172 | € 23,00 | DW333K-QS | 70 | € 283,00 | DWH051-XJ | 62 | € 168,00 | DWHT56027-0 | 105 | € 101,00 | DWV9150-XJ | 81 | € 20,00 |
| DT9800-QZ | 126 | € 32,00 | DW625E-QS | 72 | € 522,00 | DWH161D1-QW | 27 | € 362,00 | DWHT56028-0 | 105 | € 111,00 | DWV9210-XJ | 81 | € 39,00 |
| DT9803-QZ | 126 | € 43,00 | DW677-QS | 72 | € 303,00 | DWH161N-XJ | 36 | € 283,00 | DWHT56029-0 | 105 | € 121,00 | DWV9220-XJ | 81 | € 77,00 |
| DT9812-QZ | 126 | € 33,00 | DW680-QS | 71 | € 301,00 | DWH201D-XJ | 62 | € 8 | | | | | | |



DEWALT®

STANLEY BLACK & DECKER (ΕΛΛΑΣ)

Στράβωνος 7 & Λεωφ. Βουλιαγμένης 159, Γλυφάδα, 16674

ΕΞΥΠΗΡΕΤΗΣΗ ΠΕΛΑΤΩΝ:

Τηλ.: +30 210 8981616

Fax.: +302108983570

www.dewalt.gr

 DEWALT Greece

 DEWALT Greece

 DEWALT Hellas



ΕΤΗ ΕΓΓΥΗΣΗΣ

- ΚΑΤΑΧΩΡΕΙΣΤΕ ΤΟ ΕΡΓΑΛΕΙΟ ΣΑΣ ΕΝΤΟΣ 4 ΕΒΔΟΜΑΔΩΝ ΑΠΟ ΤΗΝ ΗΜΕΡΑ ΑΓΟΡΑΣ ΤΟΥ.
- ΕΦΑΡΜΟΖΟΝΤΑΙ ΟΡΟΙ ΚΑΙ ΠΡΟΫΠΟΘΕΣΕΙΣ ΑΠΟ ΤΗΝ DEWALT.
- ΛΕΠΤΟΜΕΡΕΙΕΣ ΘΑ ΒΡΕΙΤΕ ΣΤΟ WWW.DEWALT.GR/3

Η Stanley Black & Decker διατηρεί το δικαίωμα μεταβολής οποιασδήποτε προσφοράς, οποιαδήποτε στιγμή, χωρίς προειδοποίηση.

Εξ όσων γνωρίζουμε, όλες οι περιγραφές και οι απεικονίσεις, οι οποίες περιέχονται σε αυτόν τον κατάλογο είναι σωστές κατά τη στιγμή της εκτύπωσής του.

Ωστόσο, δεν φέρουμε καμία απολύτως ευθύνη για τη διακοπή κυκλοφορίας ή/ και τυχόν ανακρίβειες στην περιγραφή ή στην απεικόνιση οποιουδήποτε καταχωρημένου προϊόντος, ενώ διατηρούμε το δικαίωμα αλλαγής του περιεχομένου του καταλόγου χωρίς προειδοποίηση.

Οι τιμές που αναγράφονται περιλαμβάνουν Φ.Π.Α. 24%.

Οι προσφορές ισχύουν όσο υπάρχουν τα αποθέματα.

Η Stanley Black & Decker δεν ευθύνεται για τυχόν τυπογραφικά λάθη.

Stanley Black & Decker (Ελλάς) Ε.Π.Ε.