



# Πολυμηχανήματα MX822, MX826, XM7355, XM7370

---

## Οδηγός χρήσης

Φεβρουάριος 2021

[www.lexmark.com](http://www.lexmark.com)

---

Τύπος συσκευής:

7465

Μοντέλα:

436, 496, 836, 896

# Περιεχόμενα

<b>Πληροφορίες σχετικά με την ασφάλεια.....</b>	<b>7</b>
Ενδείξεις.....	7
Δηλώσεις για το προϊόν.....	7
<b>Γνωριμία με τον εκτυπωτή.....</b>	<b>11</b>
Εύρεση πληροφοριών σχετικά με τον εκτυπωτή.....	11
Εύρεση του σειριακού αριθμού του εκτυπωτή.....	12
Επιλογή θέσης για τον εκτυπωτή.....	13
Διαμορφώσεις εκτυπωτή.....	14
Σύνδεση καλωδίων.....	17
Χρήση του πίνακα ελέγχου.....	18
Κατανόηση της κατάστασης του κουμπιού λειτουργίας και της ενδεικτικής λυχνίας.....	19
<b>Ρύθμιση και χρήση των εφαρμογών της αρχικής οθόνης.....</b>	<b>20</b>
Χρήση της αρχικής οθόνης.....	20
Προσαρμογή της αρχικής οθόνης.....	21
Υποστηριζόμενες εφαρμογές.....	21
Ρύθμιση της λειτουργίας Αντιγραφή κάρτας.....	21
Δημιουργία συντόμευσης.....	22
Χρήση της προσαρμογής οθόνης.....	22
Ρύθμιση του Κέντρου σάρωσης.....	23
Ρύθμιση του Device Quotas.....	23
Χρήση του QR Code Generator.....	24
Διαμόρφωση της επιλογής Οικολογικές ρυθμίσεις.....	24
Χρήση της υποστήριξης πελατών.....	24
Δημιουργία προφίλ Cloud Connector.....	25
Διαχείριση σελιδοδεικτών.....	25
Διαχείριση επαφών.....	26
<b>Εγκατάσταση και χρήση των χαρακτηριστικών προσβασιμότητας.....</b>	<b>29</b>
Ενεργοποίηση της λειτουργίας μεγέθυνσης.....	29
Ενεργοποίηση Φωνητικής καθοδήγησης.....	29
Προσαρμογή του ρυθμού ομιλίας της Φωνητικής καθοδήγησης.....	29
Περιήγηση στην οθόνη με χειρονομίες.....	29

Χρήση του πληκτρολογίου στην οθόνη.....	30
Ενεργοποίηση προφορικών κωδικών πρόσβασης ή προσωπικών αριθμών αναγνώρισης.....	30
<b>Τοποθέτηση χαρτιού και ειδικών μέσων εκτύπωσης.....</b>	<b>31</b>
Ρύθμιση του μεγέθους και του τύπου των ειδικών μέσων εκτύπωσης.....	31
Διαμόρφωση των ρυθμίσεων για χαρτί Universal.....	31
Τοποθέτηση μέσων στη θήκη 550 φύλλων.....	31
Τοποθέτηση μέσων στη θήκη 2.100 φύλλων.....	34
Τοποθέτηση μέσων εκτύπωσης στον τροφοδότη διαφορετικών μεγεθών.....	39
Σύνδεση θηκών.....	40
<b>Στήριγμα χαρτιού.....</b>	<b>41</b>
Υποστηριζόμενα μεγέθη χαρτιού.....	41
Υποστηριζόμενοι τύποι χαρτιού.....	44
Υποστηριζόμενα βάρη χαρτιού.....	46
<b>Εκτύπωση.....</b>	<b>48</b>
Εκτύπωση από υπολογιστή.....	48
Εκτύπωση από κινητή συσκευή.....	48
Εκτύπωση από μονάδα flash.....	50
Υποστηριζόμενες μονάδες flash και τύποι αρχείων.....	51
Διαμόρφωση ρυθμίσεων για εμπιστευτικές εργασίες.....	52
Εκτύπωση εμπιστευτικών εργασιών και άλλων εργασιών που είναι σε αναμονή.....	52
Εκτύπωση από προφίλ Cloud Connector.....	53
Εκτύπωση λίστας δειγμάτων γραμματοσειρών.....	54
Εκτύπωση λίστας καταλόγου.....	54
Ακύρωση εργασίας εκτύπωσης.....	54
<b>Αντιγραφή.....</b>	<b>55</b>
Χρήση του αυτόματου τροφοδότη εγγράφων και της γυάλινης επιφάνειας σαρωτή.....	55
Δημιουργία αντιγράφων.....	55
Αντιγραφή φωτογραφιών.....	55
Αντιγραφή σε επιστολόχαρτο.....	56
Αντιγραφή και στις δύο πλευρές του χαρτιού.....	56
Σμίκρυνση ή μεγέθυνση αντιγράφων.....	56
Σελιδοποίηση αντιγράφων.....	56
Τοποθέτηση διαχωριστικών φύλλων μεταξύ των αντιγράφων.....	57

Αντιγραφή πολλών σελίδων σε ένα φύλλο.....	57
Δημιουργία συντόμευσης αντιγραφής.....	57
<b>Αποστολή μέσω ηλεκτρονικού ταχυδρομείου.....</b>	<b>58</b>
Χρήση του αυτόματου τροφοδότη εγγράφων και της γυάλινης επιφάνειας σαρωτή.....	58
Διαμόρφωση των ρυθμίσεων SMTP e-mail.....	58
Αποστολή μηνύματος ηλεκτρονικού ταχυδρομείου.....	67
Δημιουργία συντόμευσης ηλεκτρονικού ταχυδρομείου.....	67
<b>Αποστολή/λήψη φαξ.....</b>	<b>68</b>
Χρήση του αυτόματου τροφοδότη εγγράφων και της γυάλινης επιφάνειας σαρωτή.....	68
Ρύθμιση του εκτυπωτή για λειτουργία φαξ.....	68
Αποστολή φαξ.....	77
Προγραμματισμός φαξ.....	78
Δημιουργία συντόμευσης προορισμού φαξ.....	79
Αλλαγή της ανάλυσης φαξ.....	79
Ρύθμιση της σκουρότητας φαξ.....	79
Εκτύπωση αρχείου καταγραφής φαξ.....	79
Αποκλεισμός ανεπιθύμητων φαξ.....	80
Φαξ σε αναμονή.....	80
Πρώθηση φαξ.....	80
<b>Σάρωση.....</b>	<b>81</b>
Χρήση του αυτόματου τροφοδότη εγγράφων και της γυάλινης επιφάνειας σαρωτή.....	81
Σάρωση σε υπολογιστή.....	81
Σάρωση σε έναν διακομιστή FTP.....	83
Σάρωση σε φάκελο δικτύου.....	83
δημιουργία συντόμευσης FTP.....	83
Σάρωση σε μονάδα flash.....	84
Σάρωση σε προφίλ Cloud Connector.....	85
<b>Κατανόηση των μενού του εκτυπωτή.....</b>	<b>86</b>
Σχεδιάγραμμα μενού.....	86
Συσκευή.....	87
Εκτύπωση.....	101
Χαρτί.....	110
Αντιγραφή.....	113

Φαξ.....	117
E-mail.....	130
FTP.....	136
Μονάδα USB.....	141
Δίκτυο/Θύρες.....	147
Ασφάλεια.....	159
Αναφορές.....	166
Βοήθεια.....	168
Αντιμετώπιση προβλημάτων.....	168
Εκτύπωση σελίδας ρυθμίσεων μενού.....	169
<b>Ασφάλεια του εκτυπωτή.....</b>	<b>170</b>
Εντοπισμός της υποδοχής ασφαλείας.....	170
Διαγραφή μνήμης του εκτυπωτή.....	170
Διαγραφή μνήμης σκληρού δίσκου εκτυπωτή.....	170
Κρυπτογράφηση του σκληρού δίσκου του εκτυπωτή.....	171
Επαναφορά προεπιλεγμένων εργοστασιακών ρυθμίσεων.....	171
Δήλωση πτητικότητας.....	171
<b>Συντήρηση του εκτυπωτή.....</b>	<b>173</b>
Διαμόρφωση ειδοποιήσεων για αναλώσιμα.....	173
Ρύθμιση ειδοποιήσεων μέσω ηλεκτρονικού ταχυδρομείου.....	173
Προβολή αναφορών.....	174
Προσαρμογή της έντασης ήχου του ηχείου.....	174
Σύνδεση σε δίκτυο.....	174
Ρύθμιση σειριακής εκτύπωσης (μόνο για Windows).....	178
Καθαρισμός των εξαρτημάτων του εκτυπωτή.....	179
Παραγγελία εξαρτημάτων και αναλωσίμων.....	194
Αντικατάσταση εξαρτημάτων και αναλωσίμων.....	198
Μεταφορά του εκτυπωτή.....	228
Εξοικονόμηση ενέργειας και χαρτιού.....	229
Ανακύκλωση.....	229
<b>Αποκατάσταση εμπλοκών.....</b>	<b>231</b>
Αποφυγή εμπλοκών.....	231
Εντοπισμός θέσεων εμπλοκής.....	232
Εμπλοκή χαρτιού στις θήκες.....	234

Εμπλοκή χαρτιού στη θύρα A.....	234
Εμπλοκή χαρτιού στη θύρα C.....	237
Εμπλοκή χαρτιού στον βασικό δίσκο.....	238
Εμπλοκή χαρτιού στον τροφοδότη διαφορετικών μεγεθών.....	239
Εμπλοκή χαρτιού στον αυτόματο τροφοδότη εγγράφων (ADF).....	240
Εμπλοκή χαρτιού στο γραμματοκιβώτιο 4 θυρίδων.....	242
Εμπλοκή χαρτιού στη μονάδα στοίβαξης όφσετ ή στη μονάδα συρραφής.....	243
Εμπλοκή χαρτιού στη μονάδα συρραφής, διάτρησης.....	245
Εμπλοκή συνδετήρων στη μονάδα συρραφής.....	246
Εμπλοκή συνδετήρων στη μονάδα φινιρίσματος συρραφής, διάτρησης.....	249
<b>Αντιμετώπιση προβλημάτων.....</b>	<b>252</b>
Προβλήματα ποιότητας εκτύπωσης.....	252
Προβλήματα εκτύπωσης.....	253
Ο εκτυπωτής δεν αποκρίνεται.....	285
Αδυναμία ανάγνωσης μονάδας flash.....	286
Ενεργοποίηση της θύρας USB.....	286
Προβλήματα σύνδεσης δικτύου.....	287
Προβλήματα επιλογών υλικού.....	289
Προβλήματα με αναλώσιμα.....	291
Προβλήματα τροφοδοσίας χαρτιού.....	292
Προβλήματα με την αποστολή e-mail.....	297
Προβλήματα φαξ.....	297
Προβλήματα σάρωσης.....	303
Επικοινωνία με την Υποστήριξη πελατών.....	310
<b>Αναβάθμιση και μετεγκατάσταση.....</b>	<b>311</b>
Υλικό.....	311
Λογισμικό.....	333
Υλικολογισμικό.....	336
<b>Σημειώσεις.....</b>	<b>338</b>
<b>Ευρετήριο.....</b>	<b>347</b>

# Πληροφορίες σχετικά με την ασφάλεια





## Ενδείξεις

**Σημείωση:** Η *σημείωση* αφορά πληροφορίες που ενδέχεται να σας βοηθήσουν.





**Προειδοποίηση:** Η *προειδοποίηση* αναφέρεται σε καταστάσεις που ενδέχεται να καταστρέψουν το υλικό ή το λογισμικό του προϊόντος.









**ΠΡΟΣΟΧΗ:** Η *προσοχή* υποδεικνύει μια πιθανώς επικίνδυνη κατάσταση που ενδέχεται να προκαλέσει τραυματισμό.

Η προσοχή μπορεί να αφορά:

-  **ΠΡΟΣΟΧΗ—ΚΙΝΔΥΝΟΣ ΤΡΑΥΜΑΤΙΣΜΟΥ:** Κίνδυνο τραυματισμού.
-  **ΠΡΟΣΟΧΗ—ΚΙΝΔΥΝΟΣ ΗΛΕΚΤΡΟΠΛΗΞΙΑΣ:** Κίνδυνο ηλεκτροπληξίας.
-  **ΠΡΟΣΟΧΗ—ΖΕΣΤΗ ΕΠΙΦΑΝΕΙΑ:** Κίνδυνο εγκαύματος από άγγιγμα.
-  **ΠΡΟΣΟΧΗ—ΚΙΝΔΥΝΟΣ ΑΝΑΤΡΟΠΗΣ:** Κίνδυνο σύνθλιψης.
-  **ΠΡΟΣΟΧΗ—ΚΙΝΔΥΝΟΣ ΤΡΑΥΜΑΤΙΣΜΟΥ ΔΑΚΤΥΛΩΝ:** Κίνδυνο σε περίπτωση εμπλοκής μεταξύ κινούμενων εξαρτημάτων.

## Δηλώσεις για το προϊόν

-  **ΠΡΟΣΟΧΗ—ΚΙΝΔΥΝΟΣ ΤΡΑΥΜΑΤΙΣΜΟΥ:** Για να αποφύγετε τον κίνδυνο πυρκαγιάς ή ηλεκτροπληξίας, συνδέστε το καλώδιο τροφοδοσίας σε μια σωστά γειωμένη πρίζα με κατάλληλη ονομαστική ισχύ που βρίσκεται κοντά στο προϊόν και στην οποία είναι εύκολη η πρόσβαση.
-  **ΠΡΟΣΟΧΗ—ΚΙΝΔΥΝΟΣ ΤΡΑΥΜΑΤΙΣΜΟΥ:** Για να αποφύγετε τον κίνδυνο πυρκαγιάς ή ηλεκτροπληξίας, χρησιμοποιήστε μόνο το καλώδιο παροχής ρεύματος που συνοδεύει αυτό το προϊόν ή ανταλλακτικό καλώδιο εξουσιοδοτημένο από τον κατασκευαστή.
-  **ΠΡΟΣΟΧΗ—ΚΙΝΔΥΝΟΣ ΤΡΑΥΜΑΤΙΣΜΟΥ:** Μην χρησιμοποιείτε αυτό το προϊόν με καλώδια επέκτασης, πολύπριζα, προεκτάσεις πολύπριζων ή συσκευές UPS. Η ισχύς ρεύματος αυτών των τύπων εξαρτημάτων μπορεί να υπερφορτωθεί εύκολα από έναν εκτυπωτή λείζερ και μπορεί να έχει ως αποτέλεσμα κίνδυνο πυρκαγιάς, υλική ζημιά ή χαμηλή απόδοση του εκτυπωτή.
-  **ΠΡΟΣΟΧΗ—ΚΙΝΔΥΝΟΣ ΤΡΑΥΜΑΤΙΣΜΟΥ:** Με αυτό το προϊόν μπορεί να χρησιμοποιηθεί μόνο μια εσωτερική διάταξη προστασίας από τις απότομες διακυμάνσεις του ρεύματος της Lexmark, η οποία πρέπει να είναι σωστά συνδεδεμένη ανάμεσα στον εκτυπωτή και το καλώδιο τροφοδοσίας που παρέχεται με τον εκτυπωτή. Η χρήση διατάξεων προστασίας από τις απότομες διακυμάνσεις του ρεύματος που δεν παρέχονται από τη Lexmark, ενδέχεται να έχει ως αποτέλεσμα κίνδυνο πυρκαγιάς, υλική ζημιά ή χαμηλή απόδοση του εκτυπωτή.
-  **ΠΡΟΣΟΧΗ—ΚΙΝΔΥΝΟΣ ΤΡΑΥΜΑΤΙΣΜΟΥ:** Για να μειωθεί ο κίνδυνος πυρκαγιάς, χρησιμοποιήστε μόνο καλώδιο τηλεπικοινωνιών 26 AWG ή μεγαλύτερο (RJ-11) κατά τη σύνδεση αυτού του προϊόντος σε δίκτυο PSTN. Για τους χρήστες στην Αυστραλία, το καλώδιο πρέπει να έχει εγκριθεί από την Αρχή Επικοινωνιών και Μέσων Ενημέρωσης Αυστραλίας.

-  **ΠΡΟΣΟΧΗ—ΚΙΝΔΥΝΟΣ ΗΛΕΚΤΡΟΠΛΗΞΙΑΣ:** Για να αποφύγετε τον κίνδυνο ηλεκτροπληξίας, μην τοποθετείτε ή χρησιμοποιείτε το συγκεκριμένο προϊόν κοντά σε νερό ή υγρά σημεία.
-  **ΠΡΟΣΟΧΗ—ΚΙΝΔΥΝΟΣ ΗΛΕΚΤΡΟΠΛΗΞΙΑΣ:** Για να αποφύγετε τον κίνδυνο ηλεκτροπληξίας σε περίπτωση καταιγίδας με αστραπές, μην εγκαθιστάτε το συγκεκριμένο προϊόν και μην πραγματοποιείτε ηλεκτρικές ή καλωδιακές συνδέσεις, όπως σύνδεση για λειτουργία φαξ, σύνδεση του καλωδίου τροφοδοσίας ή του τηλεφώνου.
-  **ΠΡΟΣΟΧΗ—ΚΙΝΔΥΝΟΣ ΤΡΑΥΜΑΤΙΣΜΟΥ:** Μην διπλώνετε, δένετε ή συνθλίβετε το καλώδιο τροφοδοσίας και μην τοποθετείτε βαριά αντικείμενα πάνω του. Μην ταλαιπωρείτε ή προκαλείτε φθορές στο καλώδιο τροφοδοσίας. Μην πιέζετε το καλώδιο τροφοδοσίας μεταξύ αντικειμένων, όπως έπιπλα και τοίχοι. Εάν συμβεί ο,τιδήποτε από τα παραπάνω, υπάρχει κίνδυνος πρόκλησης πυρκαγιάς ή ηλεκτροπληξίας. Εξετάζετε το καλώδιο τροφοδοσίας συχνά για σημάδια τέτοιων προβλημάτων. Αποσυνδέετε το καλώδιο τροφοδοσίας από την πρίζα πριν να το επιθεωρήσετε.
-  **ΠΡΟΣΟΧΗ—ΚΙΝΔΥΝΟΣ ΗΛΕΚΤΡΟΠΛΗΞΙΑΣ:** Για να αποφύγετε τον κίνδυνο ηλεκτροπληξίας, βεβαιωθείτε ότι όλες οι εξωτερικές συνδέσεις (όπως οι συνδέσεις Ethernet και τηλεφωνικού συστήματος) έχουν γίνει σωστά στις θύρες υποδοχής με την αντίστοιχη σήμανση.
-  **ΠΡΟΣΟΧΗ—ΚΙΝΔΥΝΟΣ ΗΛΕΚΤΡΟΠΛΗΞΙΑΣ:** Για να αποφύγετε τον κίνδυνο ηλεκτροπληξίας σε περίπτωση που θέλετε να αποκτήσετε πρόσβαση στην πλακέτα του ελεγκτή ή να εγκαταστήσετε προαιρετικό υλικό ή συσκευές μνήμης κάποια στιγμή μετά από την εγκατάσταση του εκτυπωτή, απενεργοποιήστε τον εκτυπωτή και αποσυνδέστε το καλώδιο τροφοδοσίας από την πρίζα για να συνεχίσετε. Εάν υπάρχουν άλλες συσκευές συνδεδεμένες στον εκτυπωτή, απενεργοποιήστε τις και αποσυνδέστε τυχόν καλώδια σύνδεσης με τον εκτυπωτή.
-  **ΠΡΟΣΟΧΗ—ΚΙΝΔΥΝΟΣ ΗΛΕΚΤΡΟΠΛΗΞΙΑΣ:** Για να αποφύγετε τον κίνδυνο ηλεκτροπληξίας, μην χρησιμοποιείτε τη λειτουργία φαξ σε περίπτωση καταιγίδας με αστραπές.
-  **ΠΡΟΣΟΧΗ—ΚΙΝΔΥΝΟΣ ΗΛΕΚΤΡΟΠΛΗΞΙΑΣ:** Για να αποφύγετε τον κίνδυνο ηλεκτροπληξίας κατά τον καθαρισμό της εξωτερικής επιφάνειας του εκτυπωτή, αποσυνδέστε το καλώδιο τροφοδοσίας από την πρίζα και αποσυνδέστε όλα τα καλώδια από τον εκτυπωτή, πριν προχωρήσετε.
-  **ΠΡΟΣΟΧΗ—ΚΙΝΔΥΝΟΣ ΤΡΑΥΜΑΤΙΣΜΟΥ:** Αν το βάρος του εκτυπωτή ξεπερνάει τα 20 kg (44 lb), για την ασφαλή μετακίνησή του απαιτούνται δύο ή περισσότερα εκπαιδευμένα άτομα.
-  **ΠΡΟΣΟΧΗ—ΚΙΝΔΥΝΟΣ ΤΡΑΥΜΑΤΙΣΜΟΥ:** Σε περίπτωση μετακίνησης του εκτυπωτή, ακολουθήστε αυτές τις οδηγίες για να αποφύγετε τραυματισμούς ή πρόκληση ζημιάς στον εκτυπωτή:
- Βεβαιωθείτε ότι όλες οι θύρες και οι θήκες είναι κλειστές.
  - Απενεργοποιήστε τον εκτυπωτή και αποσυνδέστε το καλώδιο τροφοδοσίας από την πρίζα.
  - Αποσυνδέστε όλα τα καλώδια από τον εκτυπωτή.
  - Αν ο εκτυπωτής έχει συνδεδεμένες επιλογές εξόδου ή προαιρετικές θήκες που βρίσκονται σε όρθια θέση στο δάπεδο, αποσυνδέστε τις προτού μετακινήσετε τον εκτυπωτή.
  - Εάν ο εκτυπωτής διαθέτει τροχήλατη βάση, μετακινήστε την προσεκτικά στη νέα θέση. Προσέξτε όταν περνάτε πάνω από κατώφλια και ανοίγματα στο πάτωμα.
  - Αν ο εκτυπωτής δεν διαθέτει τροχήλατη βάση αλλά έχει διαμορφωθεί με προαιρετικές θήκες ή επιλογές εξόδου, αφαιρέστε τις επιλογές εξόδου και ανασηκώστε τον εκτυπωτή από τις θήκες. Μην προσπαθείτε να ανασηκώσετε τον εκτυπωτή και τις πρόσθετες επιλογές ταυτόχρονα.
  - Χρησιμοποιείτε πάντα τις χειρολαβές του εκτυπωτή, για να τον ανασηκώσετε.
  - Οποιοδήποτε καρότσι χρησιμοποιηθεί για τη μεταφορά του εκτυπωτή, πρέπει να διαθέτει επιφάνεια ικανή να στηρίξει το πλήρες εμβαδόν του εκτυπωτή.
  - Οποιοδήποτε καρότσι χρησιμοποιηθεί για τη μεταφορά των πρόσθετων υλικών εξαρτημάτων, πρέπει να διαθέτει επιφάνεια ικανή να στηρίξει τις διαστάσεις των πρόσθετων εξαρτημάτων.





- Διατηρήστε τον εκτυπωτή σε όρθια θέση.
- Αποφύγετε τις ιδιαίτερα απότομες κινήσεις.
- Βεβαιωθείτε ότι τα δάχτυλά σας δεν βρίσκονται κάτω από τον εκτυπωτή, όταν τον αφήνετε στη θέση του.
- Βεβαιωθείτε ότι υπάρχει επαρκής χώρος γύρω από τον εκτυπωτή.

 **ΠΡΟΣΟΧΗ—ΚΙΝΔΥΝΟΣ ΑΝΑΤΡΟΠΗΣ:** Η εγκατάσταση ενός ή περισσότερων προαιρετικών υλικών στον εκτυπωτή ή στον πολυλειτουργικό εκτυπωτή ενδέχεται να απαιτεί τη χρήση τροχήλατης βάσης, επίπλου ή κάποιας άλλης δυνατότητας για την αποφυγή τυχόν αστάθειας που μπορεί να προκαλέσει τραυματισμό. Για περισσότερες πληροφορίες σχετικά με υποστηριζόμενες διαμορφώσεις, επισκεφθείτε τη διεύθυνση [www.lexmark.com/multifunctionprinters](http://www.lexmark.com/multifunctionprinters).

 **ΠΡΟΣΟΧΗ—ΚΙΝΔΥΝΟΣ ΑΝΑΤΡΟΠΗΣ:** Για να μειωθεί ο κίνδυνος από την αστάθεια του εξοπλισμού, η τοποθέτηση χαρτιού πρέπει να πραγματοποιείται μεμονωμένα σε κάθε θήκη. Διατηρείτε κάθε άλλη θήκη κλειστή έως ότου είναι απαραίτητο να χρησιμοποιηθεί.

 **ΠΡΟΣΟΧΗ—ΖΕΣΤΗ ΕΠΙΦΑΝΕΙΑ:** Η θερμοκρασία στο εσωτερικό του εκτυπωτή μπορεί να είναι υψηλή. Για να ελαχιστοποιηθεί ο κίνδυνος τραυματισμού από τυχόν καυτά εξαρτήματα, αφήστε την επιφάνεια να κρυώσει πριν να την ακουμπήσετε.

 **ΠΡΟΣΟΧΗ—ΚΙΝΔΥΝΟΣ ΤΡΑΥΜΑΤΙΣΜΟΥ ΔΑΚΤΥΛΩΝ:** Για να αποφύγετε τον κίνδυνο τραυματισμού από μαγκώματα, να προσέχετε στις περιοχές που φέρουν αυτήν την ετικέτα. Οι τραυματισμοί από μαγκώματα μπορεί να συμβούν γύρω από εξαρτήματα εν κινήσει, όπως μοχλοί, θύρες, θήκες και καλύμματα.

 **ΠΡΟΣΟΧΗ—ΚΙΝΔΥΝΟΣ ΤΡΑΥΜΑΤΙΣΜΟΥ:** Στο προϊόν αυτό χρησιμοποιείται λέιζερ. Η χρήση ελέγχων ή ρυθμίσεων ή η εκτέλεση διαδικασιών εκτός αυτών που ορίζονται στον *Οδηγό χρήσης* μπορεί να έχει ως αποτέλεσμα έκθεση σε επικίνδυνη ακτινοβολία.

 **ΠΡΟΣΟΧΗ—ΚΙΝΔΥΝΟΣ ΤΡΑΥΜΑΤΙΣΜΟΥ:** Η μπαταρία λιθίου σε αυτό το προϊόν δεν αντικαθίσταται. Υπάρχει κίνδυνος έκρηξης σε περίπτωση εσφαλμένης αντικατάστασης μιας μπαταρίας λιθίου. Μην αποφορτίζετε, αποσυναρμολογείτε ή πετάτε την μπαταρία λιθίου στη φωτιά. Να πετάτε τις χρησιμοποιημένες μπαταρίες λιθίου σύμφωνα με τις οδηγίες του κατασκευαστή και την κατά τόπους νομοθεσία.

Το προϊόν αυτό έχει σχεδιαστεί, ελεγχθεί και εγκριθεί ότι ανταποκρίνεται στα αυστηρά παγκόσμια πρότυπα ασφαλείας με τη χρήση συγκεκριμένων εξαρτημάτων του κατασκευαστή. Οι λειτουργίες ασφαλείας κάποιων εξαρτημάτων ενδέχεται να μην είναι πάντα προφανείς. Ο κατασκευαστής δεν φέρει ευθύνη για τη χρήση άλλων εξαρτημάτων αντικατάστασης.

Αναθέστε τη συντήρηση ή τις επισκευές που δεν περιγράφονται στην τεκμηρίωση σε έναν αντιπρόσωπο υποστήριξης.

Το προϊόν χρησιμοποιεί μια διαδικασία εκτύπωσης η οποία θερμαίνει το μέσο εκτύπωσης και η θερμότητα ενδέχεται να προκαλέσει εκπομπή επικίνδυνων ουσιών από τα συστατικά του μέσου εκτύπωσης που χρησιμοποιείται. Πρέπει να κατανοήσετε όλα τα θέματα που αναφέρονται στην ενότητα των οδηγιών και αφορούν την επιλογή των μέσων εκτύπωσης, προκειμένου να αποφευχθεί η πιθανότητα εκπομπής επικίνδυνων ουσιών.

Αυτό το προϊόν ενδέχεται να παραγάγει μικρές ποσότητες όζοντος κατά την κανονική λειτουργία και να είναι εξοπλισμένο με ένα φίλτρο που έχει σχεδιαστεί για να περιορίζει τις συγκεντρώσεις όζοντος σε επίπεδα αρκετά κάτω από τα συνιστώμενα όρια έκθεσης. Για να αποφύγετε τα υψηλά επίπεδα συγκέντρωσης όζοντος κατά την εκτεταμένη χρήση, εγκαταστήστε αυτό το προϊόν σε έναν καλά αεριζόμενο χώρο και αντικαταστήστε τα φίλτρα όζοντος και εξαγωγής, εάν κάτι τέτοιο υποδεικνύεται στις οδηγίες συντήρησης του προϊόντος. Εάν στις οδηγίες συντήρησης του προϊόντος δεν υπάρχει καμιά αναφορά σε φίλτρα, τότε δεν υπάρχουν φίλτρα για αυτό το προϊόν που να χρειάζονται αντικατάσταση.

**ΑΠΟΘΗΚΕΥΣΤΕ ΑΥΤΕΣ ΤΙΣ ΟΔΗΓΙΕΣ.**

# Γνωριμία με τον εκτυπωτή

## Εύρεση πληροφοριών σχετικά με τον εκτυπωτή

Τι ψάχνετε;	Θα το βρείτε εδώ
Οδηγίες αρχικής εγκατάστασης	Ανατρέξτε στην τεκμηρίωση εγκατάστασης που συνοδεύει τον εκτυπωτή.
<ul style="list-style-type: none"> <li>• Λογισμικό εκτυπωτή</li> <li>• Εκτύπωση προγράμματος οδήγησης φαξ</li> <li>• Υλικολογισμικό εκτυπωτή</li> <li>• Βοηθητικό πρόγραμμα</li> </ul>	Μεταβείτε στη διεύθυνση <a href="http://www.lexmark.com/downloads">www.lexmark.com/downloads</a> , αναζητήστε το μοντέλο του εκτυπωτή σας και, στη συνέχεια, στο μενού Τύπος, επιλέξτε το πρόγραμμα οδήγησης, το υλικολογισμικό ή το βοηθητικό πρόγραμμα που χρειάζεστε.
<ul style="list-style-type: none"> <li>• Επιλογή και αποθήκευση χαρτιού και ειδικών μέσων εκτύπωσης</li> <li>• Τοποθέτηση χαρτιού</li> <li>• Ρύθμιση παραμέτρων εκτυπωτή</li> <li>• Προβολή και εκτύπωση εγγράφων και φωτογραφιών</li> <li>• Διαμόρφωση εκτυπωτή σε δίκτυο</li> <li>• Φροντίδα και συντήρηση του εκτυπωτή</li> <li>• Αντιμετώπιση και επίλυση προβλημάτων</li> </ul>	<p>Κέντρο πληροφοριών—Επισκεφθείτε τη διεύθυνση <a href="https://infoserve.lexmark.com">https://infoserve.lexmark.com</a>.</p> <p>Βίντεο οδηγιών—Επισκεφθείτε τη διεύθυνση <a href="https://infoserve.lexmark.com/idv/">https://infoserve.lexmark.com/idv/</a>.</p> <p>Σελίδες μενού Βοήθεια—Αποκτήστε πρόσβαση στους οδηγούς για το υλικολογισμικό του εκτυπωτή ή επισκεφθείτε τη διεύθυνση <a href="http://support.lexmark.com">http://support.lexmark.com</a>.</p> <p>Οδηγός οθόνης αφής—Επισκεφθείτε τη διεύθυνση <a href="http://support.lexmark.com">http://support.lexmark.com</a>.</p>
Εγκατάσταση και διαμόρφωση των δυνατοτήτων προσβασιμότητας του εκτυπωτή σας	Οδηγός προσβασιμότητας Lexmark—Επισκεφθείτε τη διεύθυνση <a href="http://support.lexmark.com">http://support.lexmark.com</a> .
Πληροφορίες βοήθειας για τη χρήση του λογισμικού του εκτυπωτή	<p>Βοήθεια για τα λειτουργικά συστήματα Microsoft Windows ή Macintosh—Ανοίξτε ένα πρόγραμμα ή εφαρμογή λογισμικού του εκτυπωτή και κάντε κλικ στο στοιχείο <b>Βοήθεια</b>.</p> <p>Κάντε κλικ στην επιλογή  για να δείτε πληροφορίες ανάλογα με το περιεχόμενο.</p> <p><b>Σημειώσεις:</b></p> <ul style="list-style-type: none"> <li>• Η Βοήθεια εγκαθίσταται αυτόματα μαζί με το λογισμικό του εκτυπωτή.</li> <li>• Ανάλογα με το λειτουργικό σύστημα, το λογισμικό του εκτυπωτή βρίσκεται είτε στον φάκελο προγράμματος εκτυπωτή ή στην επιφάνεια εργασίας.</li> </ul>

Τι ψάχνετε;	Θα το βρείτε εδώ
<ul style="list-style-type: none"> <li>• Τεκμηρίωση</li> <li>• Υποστήριξη μέσω ζωντανής συνομιλίας</li> <li>• Υποστήριξη μέσω ηλεκτρονικού ταχυδρομείου</li> <li>• Τηλεφωνική υποστήριξη</li> </ul>	<p>Επισκεφθείτε τη διεύθυνση <a href="http://support.lexmark.com">http://support.lexmark.com</a>.</p> <p><b>Σημ.:</b> Επιλέξτε την χώρα ή την περιοχή και κατόπιν το προϊόν σας για να προβάλετε την αντίστοιχη ιστοσελίδα υποστήριξης.</p> <p>Μπορείτε να βρείτε τα στοιχεία επικοινωνίας με το τμήμα υποστήριξης στη δική σας χώρα ή περιοχή στον ιστότοπο ή στο έντυπο της εγγύησης που συνοδεύει τον εκτυπωτή.</p> <p>Όταν επικοινωνείτε με το τμήμα υποστήριξης πελατών, θα πρέπει να έχετε έτοιμες τις ακόλουθες πληροφορίες:</p> <ul style="list-style-type: none"> <li>• Τόπος και ημερομηνία αγοράς</li> <li>• Τύπος συσκευής και σειριακός αριθμός</li> </ul> <p>Για περισσότερες πληροφορίες, δείτε “<a href="#">Εύρεση του σειριακού αριθμού του εκτυπωτή</a>” στη σελίδα <a href="#">12</a>.</p>
<ul style="list-style-type: none"> <li>• Πληροφορίες σχετικά με την ασφάλεια</li> <li>• Πληροφορίες σχετικά με τους κανονισμούς</li> <li>• Πληροφορίες σχετικά με την εγγύηση</li> <li>• Πληροφορίες σχετικά με το περιβάλλον</li> </ul>	<p>Οι πληροφορίες εγγύησης διαφέρουν ανά χώρα ή περιοχή:</p> <ul style="list-style-type: none"> <li>• <b>Στις Η.Π.Α.</b>—Ανατρέξτε στη Δήλωση περιορισμένης εγγύησης που συνοδεύει αυτόν τον εκτυπωτή ή μεταβείτε στη διεύθυνση <a href="http://support.lexmark.com">http://support.lexmark.com</a>.</li> <li>• <b>Σε άλλες χώρες και περιοχές</b>—Ανατρέξτε στην έντυπη εγγύηση που συνοδεύει τον εκτυπωτή.</li> </ul> <p><i>Οδηγός πληροφοριών προϊόντος</i>—Ανατρέξτε στην τεκμηρίωση που συνοδεύει τον εκτυπωτή ή επισκεφθείτε τη διεύθυνση <a href="http://support.lexmark.com">http://support.lexmark.com</a>.</p>

## Εύρεση του σειριακού αριθμού του εκτυπωτή

1 Ανοίξτε τη θύρα Α.

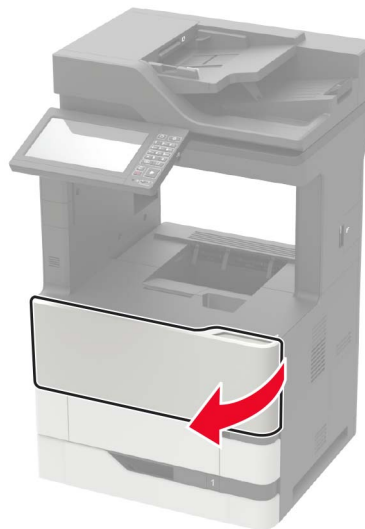

- 2 Βρείτε τον σειριακό αριθμό στην αριστερή πλευρά του εκτυπωτή.



## Επιλογή θέσης για τον εκτυπωτή

- Αφήστε αρκετό χώρο για το άνοιγμα των θηκών, των καλυμμάτων και των θυρών, καθώς και για την εγκατάσταση εξαρτημάτων υλικού εξοπλισμού.
- Τοποθετήστε τον εκτυπωτή κοντά σε πρίζα ρεύματος.

**⚠ ΠΡΟΣΟΧΗ—ΚΙΝΔΥΝΟΣ ΤΡΑΥΜΑΤΙΣΜΟΥ:** Για να αποφύγετε τον κίνδυνο πυρκαγιάς ή ηλεκτροπληξίας, συνδέστε το καλώδιο τροφοδοσίας σε μια σωστά γειωμένη πρίζα με κατάλληλη ονομαστική ισχύ, που βρίσκεται κοντά στο προϊόν και στην οποία είναι εύκολη η πρόσβαση.

**⚠ ΠΡΟΣΟΧΗ—ΚΙΝΔΥΝΟΣ ΗΛΕΚΤΡΟΠΛΗΞΙΑΣ:** Για να αποφύγετε τον κίνδυνο ηλεκτροπληξίας, μην τοποθετείτε ή χρησιμοποιείτε το προϊόν κοντά σε νερό ή σε σημεία με υγρασία.

- Βεβαιωθείτε ότι η ροή αέρα στο δωμάτιο είναι σύμφωνη με την τελευταία αναθεώρηση του προτύπου ASHRAE 62 ή του προτύπου CEN Technical Committee 156.
- Επιλέξτε επίπεδη, ανθεκτική και σταθερή επιφάνεια.
- Προστατεύστε τον εκτυπωτή:
  - Από σκόνη, διατηρώντας τον καθαρό και στεγνό
  - Από συρραπτικά και συνδετήρες
  - Από άμεση ροή του αέρα ενός κλιματιστικού ή ανεμιστήρων
  - Από άμεσο ηλιακό φως και υπερβολική υγρασία
- Τηρείτε τις συνιστώμενες θερμοκρασίες και αποφεύγετε τις διακυμάνσεις.

Εύρος θερμοκρασιών περιβάλλοντος	10 έως 32,2°C (50 έως 90°F)
Εύρος θερμοκρασιών αποθήκευσης	-40 έως 43,3°C (-40 έως 110°F)

- Για λόγους επαρκούς αερισμού, αφήστε γύρω από τον εκτυπωτή τα ακόλουθα συνιστώμενα περιθώρια:

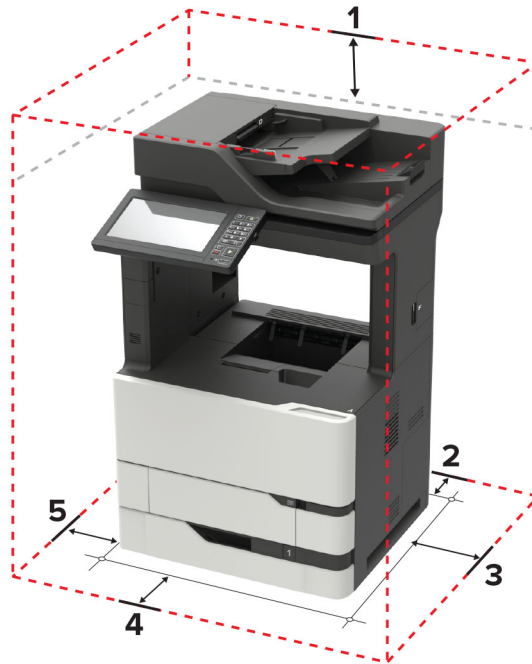

1	Κορυφή	152 χιλ. (6 ίν.)
2	Πίσω πλευρά	152 χιλ. (6 ίν.)
3	Δεξιά πλευρά	152 χιλ. (6 ίν.)
4	Μπροστινή όψη	406 χιλ. (16 ίν.) <b>Σημ.:</b> Ο ελάχιστος απαιτούμενος χώρος μπροστά από τον εκτυπωτή είναι 75 mm (3 ίν.)
5	Αριστερή πλευρά	152 χιλ. (6 ίν.)

## Διαμορφώσεις εκτυπωτή

**⚠ ΠΡΟΣΟΧΗ—ΚΙΝΔΥΝΟΣ ΑΝΑΤΡΟΠΗΣ:** Η εγκατάσταση ενός ή περισσότερων προαιρετικών εξαρτημάτων στον εκτυπωτή ή στον πολυλειτουργικό εκτυπωτή ενδέχεται να απαιτεί τη χρήση τροχήλατης βάσης, επίπλου ή άλλου μηχανισμού για την αποφυγή τυχόν αστάθειας που μπορεί να προκαλέσει τραυματισμό. Για περισσότερες πληροφορίες σχετικά με τις υποστηριζόμενες διαμορφώσεις, επισκεφθείτε τη διεύθυνση [www.lexmark.com/multifunctionprinters](http://www.lexmark.com/multifunctionprinters).

**⚠ ΠΡΟΣΟΧΗ—ΚΙΝΔΥΝΟΣ ΑΝΑΤΡΟΠΗΣ:** Για να μειωθεί ο κίνδυνος από την αστάθεια του εξοπλισμού, η τοποθέτηση χαρτιού πρέπει να πραγματοποιείται μεμονωμένα σε κάθε θήκη. Να διατηρείτε όλες τις θήκες κλειστές μέχρι τη στιγμή που θα τις χρειαστείτε.

Μπορείτε να διαμορφώσετε τον εκτυπωτή σας προσθέτοντας προαιρετικές θήκες 550 ή 2100 φύλλων. Για περισσότερες πληροφορίες, ανατρέξτε στις ενότητες [“Τοποθέτηση της θήκης 550 φύλλων”](#) στη σελίδα 323 ή [“Τοποθέτηση της θήκης 2100 φύλλων”](#) στη σελίδα 324.

## Βασικό μοντέλο



1	Θήκη αυτόματου τροφοδότη εγγράφων (ADF)
2	Υποδοχή ADF
3	Τυπική υποδοχή
4	Τροφοδότης διαφορετικών μεγεθών
5	Τυπική θήκη 550 φύλλων
6	Πίνακας ελέγχου
7	ADF

## Διαμορφωμένο μοντέλο



	Πρόσθετο εξάρτημα	Εναλλακτικό πρόσθετο εξάρτημα
1	Γραμματοκιβώτιο με 4 θήκες	<ul style="list-style-type: none"> <li>Μονάδα στοίβαξης όφσεντ</li> <li>Μονάδα φινιρίσματος συρραφής</li> <li>Μονάδα φινιρίσματος συρραφής, διάτρησης</li> </ul>
2	Θήκη 2.100 φύλλων	Θήκη 550 φύλλων
3	Τροχήλατη βάση	Τροχήλατη βάση
4	Θήκη 550 φύλλων	Θήκη 2.100 φύλλων
5	Μονάδα φινιρίσματος συρραφής	<ul style="list-style-type: none"> <li>Γραμματοκιβώτιο με 4 θήκες</li> <li>Μονάδα φινιρίσματος συρραφής, διάτρησης</li> <li>Μονάδα στοίβαξης όφσεντ</li> </ul>

Όταν χρησιμοποιούνται προαιρετικές θήκες:

- Να χρησιμοποιείτε πάντοτε μια τροχήλατη βάση όταν ο εκτυπωτής έχει διαμορφωθεί με θήκη 2.100 φύλλων.
- Η θήκη 2.100 φύλλων πρέπει πάντα να τοποθετείται στη βάση μιας διαμόρφωσης.
- Αν έχει τοποθετηθεί η θήκη 2.100 φύλλων, δεν μπορείτε να χρησιμοποιήσετε μια προαιρετική θήκη 550 φύλλων.
- Η διαμόρφωση του εκτυπωτή μπορεί να περιλαμβάνει το πολύ μέχρι δύο προαιρετικές θήκες.
- Ο εκτυπωτής υποστηρίζει μόνο μια μονάδα φινιρίσματος κάθε φορά.



## Σύνδεση καλωδίων

- ⚠ ΠΡΟΣΟΧΗ—ΚΙΝΔΥΝΟΣ ΗΛΕΚΤΡΟΠΛΗΞΙΑΣ:** Για να αποφύγετε τον κίνδυνο ηλεκτροπληξίας σε περίπτωση καταιγίδας με αστραπές, μην εγκαθιστάτε το συγκεκριμένο προϊόν και μην πραγματοποιείτε ηλεκτρικές ή καλωδιακές συνδέσεις, όπως σύνδεση για λειτουργία φαξ, σύνδεση του καλωδίου τροφοδοσίας ή του τηλεφώνου.
- ⚠ ΠΡΟΣΟΧΗ—ΚΙΝΔΥΝΟΣ ΤΡΑΥΜΑΤΙΣΜΟΥ:** Για να αποφύγετε τον κίνδυνο πυρκαγιάς ή ηλεκτροπληξίας, συνδέστε το καλώδιο τροφοδοσίας σε μια σωστά γειωμένη πρίζα με κατάλληλη ονομαστική ισχύ, που βρίσκεται κοντά στο προϊόν και στην οποία είναι εύκολη η πρόσβαση.
- ⚠ ΠΡΟΣΟΧΗ—ΚΙΝΔΥΝΟΣ ΤΡΑΥΜΑΤΙΣΜΟΥ:** Για να αποφύγετε τον κίνδυνο πυρκαγιάς ή ηλεκτροπληξίας, χρησιμοποιήστε μόνο το καλώδιο τροφοδοσίας που συνοδεύει αυτό το προϊόν ή ανταλλακτικό καλώδιο εξουσιοδοτημένο από τον κατασκευαστή.
- ⚠ ΠΡΟΣΟΧΗ—ΚΙΝΔΥΝΟΣ ΤΡΑΥΜΑΤΙΣΜΟΥ:** Για να μειωθεί ο κίνδυνος πυρκαγιάς, χρησιμοποιήστε μόνο καλώδιο τηλεπικοινωνιών 26 AWG ή μεγαλύτερο (RJ-11) κατά τη σύνδεση αυτού του προϊόντος σε δημόσιο τηλεφωνικό δίκτυο μεταγωγής (PSTN). Για τους χρήστες στην Αυστραλία, το καλώδιο πρέπει να έχει εγκριθεί από την Αρχή Επικοινωνιών και Μέσων Ενημέρωσης Αυστραλίας.

**Προειδοποίηση—Πιθανή βλάβη:** Για να μην προκληθεί απώλεια δεδομένων ή δυσλειτουργία του εκτυπωτή, μην αγγίζετε το καλώδιο USB, τους προσαρμογείς ασύρματου δικτύου ή τον εκτυπωτή στις εικονιζόμενες περιοχές κατά τη διάρκεια της εκτύπωσης.



	Θύρα εκτυπωτή	Λειτουργία
1	Υποδοχή καλωδίου τροφοδοσίας	Συνδέστε το καλώδιο εκτυπωτή σε πρίζα με κατάλληλη γείωση.
2	θύρα εκτυπωτή USB	Συνδέστε τον εκτυπωτή σε υπολογιστή.
3	θύρα Ethernet	Σύνδεση του εκτυπωτή σε δίκτυο.
4	θύρα USB	Συνδέστε ένα πληκτρολόγιο ή οποιαδήποτε συμβατή επιλογή.
5	θύρα EXT <b>Σημ.:</b> Διαθέσιμο μόνο σε ορισμένα μοντέλα εκτυπωτών.	Συνδέστε περισσότερες συσκευές (τηλέφωνο ή τηλεφωνητή) στον εκτυπωτή και στην τηλεφωνική γραμμή. Χρησιμοποιήστε αυτήν τη θύρα, εάν δεν έχετε μια αποκλειστική γραμμή φαξ για τον εκτυπωτή και εάν αυτή η μέθοδος σύνδεσης υποστηρίζεται στη χώρα ή την περιοχή σας.
6	θύρα LINE <b>Σημ.:</b> Διαθέσιμο μόνο σε ορισμένα μοντέλα εκτυπωτών.	Σύνδεση του εκτυπωτή σε ενεργή τηλεφωνική γραμμή μέσω τυπικής πρίζας τοίχου (RJ-11), του φίλτρου DSL, του προσαρμογέα VoIP ή οποιουδήποτε άλλου προσαρμογέα που επιτρέπει πρόσβαση στην τηλεφωνική γραμμή για την αποστολή και λήψη φαξ.

## Χρήση του πίνακα ελέγχου

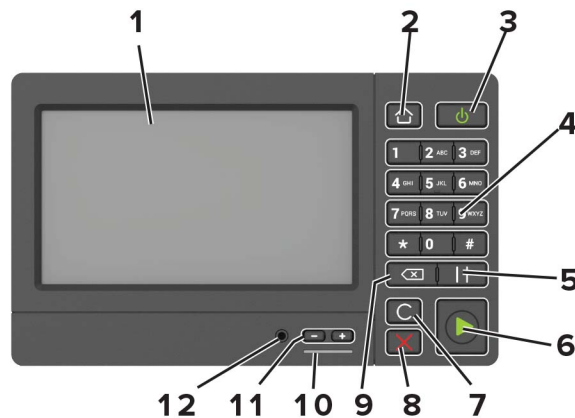

	Χρησιμοποιήστε	Για
1	Εμφάνιση	<ul style="list-style-type: none"> <li>Δείτε τα μηνύματα του εκτυπωτή και την κατάσταση των αναλώσιμων.</li> <li>Ρύθμιση και λειτουργία του εκτυπωτή.</li> </ul>
2	Κουμπί αρχικής οθόνης	Μεταβείτε στην αρχική οθόνη.
3	Κουμπί λειτουργίας	<ul style="list-style-type: none"> <li>Ενεργοποίηση ή απενεργοποίηση του εκτυπωτή.</li> <li><b>Σημ.:</b> Για να απενεργοποιήσετε τον εκτυπωτή, πατήστε παρατεταμένα το κουμπί για πέντε δευτερόλεπτα.</li> <li>Ρυθμίστε τον εκτυπωτή σε κατάσταση αναστολής λειτουργίας ή αδρανοποίησης.</li> <li>Επαναφέρετε τον εκτυπωτή από τη λειτουργία αναμονής ή αδρανοποίησης.</li> </ul>
4	Πληκτρολόγιο	Πληκτρολογήστε αριθμούς ή σύμβολα σε ένα πεδίο εισαγωγής.
5	Κουμπί παύσης	Πραγματοποιήστε παύση κλήσης σε έναν αριθμό φαξ.
6	Κουμπί "Έναρξη"	Έναρξη μιας εργασίας, ανάλογα με τη λειτουργία που έχει επιλεγεί.
7	Κουμπί Αφαίρεση όλων ή Επαναφορά	Επαναφέρετε τις προεπιλεγμένες ρυθμίσεις μιας λειτουργίας, όπως αντιγραφή, αποστολή φαξ ή σάρωση.
8	Κουμπί Διακοπή ή Άκυρο	Διακόψτε την τρέχουσα εργασία.
9	Κουμπί backspace	Μετακινήστε το δρομέα προς τα πίσω και διαγράψτε ένα χαρακτήρα σε ένα πεδίο εισαγωγής.
10	Ενδεικτική λυχνία	Έλεγχος της κατάστασης του εκτυπωτή.
11	Πλήκτρα έντασης ήχου	Ρυθμίστε την ένταση των ακουστικών ή του ηχείου.
12	Θύρα ακουστικών ή ηχείου	Συνδέστε ακουστικά ή ηχείο. <b>Σημ.:</b> Αυτή η δυνατότητα είναι διαθέσιμη μόνο σε ορισμένες μονάδες εκτυπωτών.

## Κατανόηση της κατάστασης του κουμπιού λειτουργίας και της ενδεικτικής λυχνίας

Ενδεικτική λυχνία	Κατάσταση του εκτυπωτή
Απενεργοποίηση	Ο εκτυπωτής είναι απενεργοποιημένος ή βρίσκεται σε λειτουργία αδρανοποίησης.
Μπλε	Ο εκτυπωτής είναι έτοιμος ή επεξεργάζεται δεδομένα.
Κόκκινο	Απαιτείται παρέμβαση του χειριστή.

Λυχνία κουμπιού λειτουργίας	Κατάσταση του εκτυπωτή
Απενεργοποίηση	Ο εκτυπωτής είναι απενεργοποιημένος, έτοιμος ή επεξεργάζεται δεδομένα.
Σταθερά πορτοκαλί	Ο εκτυπωτής βρίσκεται σε κατάσταση αναστολής λειτουργίας.
Αναβοσβήνει με πορτοκαλί χρώμα	Ο εκτυπωτής είναι σε λειτουργία αδρανοποίησης.

# Ρύθμιση και χρήση των εφαρμογών της αρχικής οθόνης

## Χρήση της αρχικής οθόνης

**Σημ.:** Η αρχική οθόνη σας ενδέχεται να διαφέρει ανάλογα με τις ρυθμίσεις προσαρμογής της αρχικής οθόνης, τις ρυθμίσεις διαχείρισης και τις ενεργές ενσωματωμένες λύσεις.



Πατήστε	Για
1	Αντιγραφή Δημιουργήστε αντίγραφα.
2	Ηλεκτρονικό ταχυδρομείο Στείλτε μηνύματα ηλεκτρονικού ταχυδρομείου.
3	Ρυθμίσεις Αποκτήσετε πρόσβαση στα μενού εκτυπωτή.
4	Φαξ Στείλτε φαξ.
5	Βιβλίο διευθύνσεων Διαχείριση μιας λίστας επαφών στην οποία θα έχουν πρόσβαση και άλλες εφαρμογές στον εκτυπωτή.
6	Κατάσταση/Αναλώσιμα <ul style="list-style-type: none"> <li>Εμφάνιση μιας προειδοποίησης ή ενός μηνύματος σφάλματος του εκτυπωτή όταν απαιτείται παρέμβαση στον εκτυπωτή για τη συνέχιση της επεξεργασίας.</li> <li>Προβολή περισσότερων πληροφοριών σχετικά με την προειδοποίηση ή το μήνυμα του εκτυπωτή και τον τρόπο απαλοιφής τους.</li> </ul> <b>Σημ.:</b> Μπορείτε επίσης να αποκτήσετε πρόσβαση σε αυτήν τη ρύθμιση, πατώντας στο επάνω μέρος της αρχικής οθόνης.
7	Μονάδα USB <ul style="list-style-type: none"> <li>Εκτύπωση φωτογραφιών και εγγράφων από μια μονάδα flash.</li> <li>Σάρωση φωτογραφιών και εγγράφων σε μια μονάδα flash</li> </ul>
8	Ουρά εργασιών Εμφανίστε όλες τις τρέχουσες εργασίες εκτύπωσης. <b>Σημ.:</b> Μπορείτε επίσης να αποκτήσετε πρόσβαση σε αυτήν τη ρύθμιση, πατώντας στο επάνω μέρος της αρχικής οθόνης.
9	Εργασίες σε αναμονή Εμφάνιση των εργασιών εκτύπωσης που διατηρούνται στη μνήμη του εκτυπωτή.
10	Κέντρο συντόμευσης Οργανώστε όλες τις συντομεύσεις.

Πατήστε	Για	
11	Προφίλ εφαρμογών	Αποκτήστε πρόσβαση στα προφίλ εφαρμογών.
12	Προφίλ σάρωσης	Σαρώστε και αποθηκεύστε έγγραφα απευθείας στον υπολογιστή.
13	FTP	Σαρώστε και αποθηκεύστε έγγραφα απευθείας σε διακομιστή FTP.
14	Σελιδοδείκτες	Οργανώστε όλους τους σελιδοδείκτες.
15	Αλλαγή γλώσσας	Αλλαγή της γλώσσας στην οθόνη του εκτυπωτή.

## Προσαρμογή της αρχικής οθόνης

- 1 Από τον πίνακα ελέγχου, πατήστε **Ρυθμίσεις > Συσκευή > Ορατά εικονίδια της αρχικής οθόνης**.
- 2 Επιλέξτε τα εικονίδια που θέλετε να εμφανίζονται στην αρχική οθόνη.
- 3 Εφαρμόστε τις αλλαγές.

## Υποστηριζόμενες εφαρμογές

Εφαρμογή	Μοντέλα εκτυπωτών
Scan Center	MX822, MX826, XM7355, XM7370
Κέντρο συντόμευσης	MX822, MX826, XM7355, XM7370
Card Copy	MX822, MX826, XM7355, XM7370
Display Customization	MX822, MX826, XM7355, XM7370
Cloud Connector	MX822, MX826, XM7355, XM7370
Υποστήριξη πελατών	XM7355, XM7370
Όρια συσκευής	XM7355, XM7370
Κώδικας QR	XM7355, XM7370
Οικολογικές ρυθμίσεις	XM7355, XM7370

## Ρύθμιση της λειτουργίας Αντιγραφή κάρτας

- 1 Ανοίξτε ένα πρόγραμμα περιήγησης στο Web και πληκτρολογήστε τη διεύθυνση IP του εκτυπωτή στο πεδίο διευθύνσεων.

### Σημειώσεις:

- Δείτε τη διεύθυνση IP του εκτυπωτή στην αρχική οθόνη του εκτυπωτή. Η διεύθυνση IP εμφανίζεται ως τέσσερα σύνολα αριθμών που χωρίζονται με τελείες, όπως 123.123.123.123.
- Αν χρησιμοποιείτε διακομιστή μεσολάβησης, απενεργοποιήστε τον προσωρινά για να φορτωθεί σωστά η ιστοσελίδα.

- 2 Κάντε κλικ στις επιλογές **Εφαρμογές > Αντιγραφή κάρτας > Διαμόρφωση**.

### Σημειώσεις:

- Βεβαιωθείτε ότι είναι ενεργοποιημένο το εικονίδιο της οθόνης.

- Βεβαιωθείτε ότι έχουν διαμορφωθεί οι ρυθμίσεις email και κοινής χρήσης δικτύου.
- Όταν σαρώνετε μια κάρτα, βεβαιωθείτε ότι η ανάλυση σάρωσης δεν υπερβαίνει τα 200 dpi για την έγχρωμη σάρωση και τα 400 dpi για την ασπρόμαυρη.
- Όταν σαρώνετε πολλές κάρτες, βεβαιωθείτε ότι η ανάλυση σάρωσης δεν υπερβαίνει τα 150 dpi για την έγχρωμη σάρωση και τα 300 dpi για την ασπρόμαυρη.

**3** Εφαρμόστε τις αλλαγές.

**Σημ.:** Για τη σάρωση πολλών καρτών, χρειάζεστε σκληρό δίσκο εκτυπωτή.

## Δημιουργία συντόμευσης

**1** Στην αρχική οθόνη, πατήστε **Shortcut Center**.

**Σημ.:** Το όνομα και το εικονίδιο μπορεί να έχουν αλλάξει. Για περισσότερες πληροφορίες, επικοινωνήστε με το διαχειριστή.

**2** Επιλέξτε μια λειτουργία εκτυπωτή και, στη συνέχεια, αγγίξτε την επιλογή **Δημιουργία συντόμευσης**.

**Σημ.:** Η ασφαλής λειτουργία E-mail δεν υποστηρίζεται.

**3** Διαμορφώστε τις ρυθμίσεις και αγγίξτε την επιλογή **Αποθήκευση**.

**4** Πληκτρολογήστε ένα μοναδικό όνομα συντόμευσης.

**Σημ.:** Για να μην εμφανίζονται κομμένα τα ονόματα στη αρχική οθόνη του εκτυπωτή, πληκτρολογήστε μόνο μέχρι 25 χαρακτήρες.

**5** Αγγίξτε την επιλογή **OK**.

Η εφαρμογή δημιουργεί αυτόματα ένα μοναδικό αριθμό συντόμευσης. Για να εκκινήσετε τη συντόμευση, πατήστε το σύμβολο # και, στη συνέχεια, τον αριθμό συντόμευσης.

## Χρήση της προσαρμογής οθόνης

Πριν χρησιμοποιήσετε την εφαρμογή, φροντίστε να κάνετε τα εξής:

- Στον Embedded Web Server, πατήστε **Εφαρμογές > Display Customization > Διαμόρφωση**.
- Ενεργοποιήστε και διαμορφώστε τις ρυθμίσεις προφύλαξης οθόνης, παρουσίασης και ταπετσαρίας.

### Διαχείριση εικόνων προφύλαξης οθόνης και παρουσίασης

**1** Από την ενότητα Εικόνες προφύλαξης οθόνης και παρουσίασης, προσθέστε, επεξεργαστείτε ή διαγράψτε μια εικόνα.

**Σημειώσεις:**

- Μπορείτε να προσθέσετε ως 10 εικόνες.
- Όταν η ρύθμιση είναι ενεργοποιημένη, τα εικονίδια κατάστασης εμφανίζονται στην προφύλαξη οθόνης μόνο όταν υπάρχουν σφάλματα, προειδοποιήσεις ή ειδοποιήσεις βασισμένες στο cloud.

**2** Εφαρμόστε τις αλλαγές.

## Αλλαγή της εικόνας ταπετσαρίας

- 1 Στην αρχική οθόνη, αγγίξτε την επιλογή **Αλλαγή ταπετσαρίας**.
- 2 Επιλέξτε μια εικόνα για να χρησιμοποιήσετε.
- 3 Εφαρμόστε τις αλλαγές.

## Εκτέλεση παρουσίασης από μονάδα flash

- 1 Τοποθετήστε μια μονάδα flash στη θύρα USB.
- 2 Στην αρχική οθόνη, αγγίξτε την επιλογή **Παρουσίαση**.  
Οι εικόνες εμφανίζονται με αλφαβητική σειρά.

**Σημ.:** Μπορείτε να αφαιρέσετε τη μονάδα flash αφού ξεκινήσει η παρουσίαση, αλλά οι εικόνες δεν θα αποθηκεύονται στον εκτυπωτή. Εάν η παρουσίαση σταματήσει, τοποθετήστε ξανά τη μονάδα flash για να δείτε τις εικόνες.

## Ρύθμιση του Κέντρου σάρωσης

- 1 Από την αρχική οθόνη, πατήστε **Κέντρο σάρωσης**.
- 2 Επιλέξτε και δημιουργήστε έναν προορισμό και, στη συνέχεια, διαμορφώστε τις ρυθμίσεις.

### Σημειώσεις:

- Όταν δημιουργείτε έναν προορισμό δικτύου, φροντίστε να επικυρώνετε και να προσαρμόζετε τις ρυθμίσεις έως ότου δεν εμφανίζονται σφάλματα.
- Αποθηκεύονται μόνο οι προορισμοί που δημιουργούνται από τον Embedded Web Server. Για περισσότερες πληροφορίες, ανατρέξτε στην τεκμηρίωση που συνοδεύει τη λύση.

- 3 Εφαρμόστε τις αλλαγές.

## Ρύθμιση του Device Quotas

### Σημειώσεις:

- Αυτή η εφαρμογή υποστηρίζεται μόνο σε ορισμένα μοντέλα εκτυπωτών. Για περισσότερες πληροφορίες, δείτε [“Υποστηριζόμενες εφαρμογές” στη σελίδα 21](#).
  - Μπορεί να χρειαστείτε δικαιώματα διαχειριστή για να έχετε πρόσβαση στην εφαρμογή.
- 1 Ανοίξτε ένα πρόγραμμα περιήγησης στο Web και πληκτρολογήστε τη διεύθυνση IP του εκτυπωτή στο πεδίο διευθύνσεων.

### Σημειώσεις:

- Δείτε τη διεύθυνση IP του εκτυπωτή στην αρχική οθόνη του εκτυπωτή. Η διεύθυνση IP εμφανίζεται ως τέσσερα σύνολα αριθμών που χωρίζονται με τελείες, όπως 123.123.123.123.
- Αν χρησιμοποιείτε διακομιστή μεσολάβησης, απενεργοποιήστε τον προσωρινά για να φορτωθεί σωστά η ιστοσελίδα.

- 2 Πατήστε **Εφαρμογές > Όρια χρήσης συσκευής > Διαμόρφωση**.

**3** Στην ενότητα Λογαριασμοί χρηστών, προσθέστε ή επεξεργαστείτε έναν χρήστη και, στη συνέχεια, ρυθμίστε το όριο χρήστη.

**4** Εφαρμόστε τις αλλαγές.

**Σημ.:** Για πληροφορίες σχετικά με τη διαμόρφωση της εφαρμογής και των ρυθμίσεων ασφαλείας της, ανατρέξτε στον *Οδηγό διαχειριστή ορίων χρήσης συσκευής*.

## Χρήση του QR Code Generator

### Σημειώσεις:

- Αυτή η εφαρμογή υποστηρίζεται μόνο σε ορισμένα μοντέλα εκτυπωτών. Για περισσότερες πληροφορίες, δείτε [“Υποστηριζόμενες εφαρμογές” στη σελίδα 21](#).
- Μπορεί να χρειαστείτε δικαιώματα διαχειριστή για να έχετε πρόσβαση στην εφαρμογή.

**1** Ανοίξτε ένα πρόγραμμα περιήγησης στο Web και πληκτρολογήστε τη διεύθυνση IP του εκτυπωτή στο πεδίο διευθύνσεων.

### Σημειώσεις:

- Δείτε τη διεύθυνση IP του εκτυπωτή στην αρχική οθόνη του εκτυπωτή. Η διεύθυνση IP εμφανίζεται ως τέσσερα σύνολα αριθμών που χωρίζονται με τελείες, όπως 123.123.123.123.
- Αν χρησιμοποιείτε διακομιστή μεσολάβησης, απενεργοποιήστε τον προσωρινά για να φορτωθεί σωστά η ιστοσελίδα.

**2** Πατήστε **Εφαρμογές > Δημιουργία κωδικών QR > Διαμόρφωση**.

**3** Κάντε ένα από τα εξής:

- Επιλέξτε προεπιλεγμένη τιμή κωδικού QR.
- Πληκτρολογήστε τιμή κωδικού QR.

**4** Εφαρμόστε τις αλλαγές.

## Διαμόρφωση της επιλογής Οικολογικές ρυθμίσεις

**Σημ.:** Αυτή η εφαρμογή υποστηρίζεται μόνο σε ορισμένα μοντέλα εκτυπωτών. Για περισσότερες πληροφορίες, δείτε [“Υποστηριζόμενες εφαρμογές” στη σελίδα 21](#).

**1** Στην αρχική οθόνη, επιλέξτε **Eco-Settings**.

**2** Διαμορφώστε τις ρυθμίσεις της Λειτουργίας Eco ή προγραμματίστε τη λειτουργία εξοικονόμησης ενέργειας.

## Χρήση της υποστήριξης πελατών

**Σημ.:** Αυτή η εφαρμογή υποστηρίζεται μόνο σε ορισμένα μοντέλα εκτυπωτών. Για περισσότερες πληροφορίες, δείτε [“Υποστηριζόμενες εφαρμογές” στη σελίδα 21](#).

**1** Από την αρχική οθόνη, πατήστε **Υποστήριξη πελατών**.

**2** Εκτυπώστε ή αποστείλετε με μήνυμα ηλεκτρονικού ταχυδρομείου τις πληροφορίες.



**Σημ.:** Για πληροφορίες σχετικά με τη διαμόρφωση των ρυθμίσεων της εφαρμογής, ανατρέξτε στον *Οδηγό διαχειριστή υποστήριξης πελατών*.

## Δημιουργία προφίλ Cloud Connector

**Σημ.:** Αυτή η εφαρμογή είναι διαθέσιμη μόνο σε συγκεκριμένες χώρες ή περιοχές. Για περισσότερες πληροφορίες, επικοινωνήστε με τον αντιπρόσωπο της Lexmark.

- 1 Στην αρχική οθόνη, επιλέξτε **Card Copy**.
- 2 Επιλέξτε έναν πάροχο υπηρεσιών cloud.
- 3 Πατήστε **Δημιουργία** ή (+).
- 4 Πληκτρολογήστε ένα μοναδικό όνομα προφίλ.  
**Σημ.:** Για την προστασία του προφίλ, συνιστούμε να δημιουργήσετε έναν κωδικό PIN.
- 5 Πατήστε **OK** και σημειώστε τον κωδικό εξουσιοδότησης.  
**Σημ.:** Ο κωδικός εξουσιοδότησης είναι έγκυρος μόνο για 24 ώρες.
- 6 Ανοίξτε ένα πρόγραμμα περιήγησης στο Web και κατόπιν μεταβείτε στη διεύθυνση <https://lexmark.cloud-connect.co>.
- 7 Κάντε κλικ στην επιλογή **Επόμενο** και κατόπιν αποδεχθείτε τους Όρους χρήσης.
- 8 Εισαγάγετε τον κωδικό εξουσιοδότησης και κάντε κλικ στην επιλογή **Σύνδεση**.
- 9 Συνδεθείτε στο λογαριασμό σας στον πάροχο υπηρεσιών cloud.
- 10 Παραχωρήστε δικαιώματα.  
**Σημ.:** Για να ολοκληρωθεί η διαδικασία εξουσιοδότησης, ανοίξτε το προφίλ εντός 72 ωρών.

## Διαχείριση σελιδοδεικτών

### Δημιουργία σελιδοδεικτών

Χρησιμοποιήστε σελιδοδείκτες για να εκτυπώσετε έγγραφα που ανοίγεται συχνά και τα οποία είναι αποθηκευμένα σε διακομιστές ή στο Web.

- 1 Ανοίξτε ένα πρόγραμμα περιήγησης στο Web και πληκτρολογήστε τη διεύθυνση IP του εκτυπωτή στο πεδίο διευθύνσεων.  
**Σημειώσεις:**
  - Δείτε τη διεύθυνση IP του εκτυπωτή στην αρχική οθόνη του εκτυπωτή. Η διεύθυνση IP εμφανίζεται ως τέσσερα σύνολα αριθμών που χωρίζονται με τελείες, όπως 123.123.123.123.
  - Αν χρησιμοποιείτε διακομιστή μεσολάβησης, απενεργοποιήστε τον προσωρινά για να φορτωθεί σωστά η ιστοσελίδα.
- 2 Κάντε κλικ στην επιλογή **Σελιδοδείκτες > Προσθήκη σελιδοδείκτη** και, στη συνέχεια, πληκτρολογήστε ένα όνομα σελιδοδείκτη.

**3** Επιλέξτε έναν τύπο πρωτοκόλλου διεύθυνσης και κατόπιν κάντε ένα από τα παρακάτω:

- Για HTTP και HTTPS, πληκτρολογήστε τη διεύθυνση URL που θέλετε να ορίσετε ως σελιδοδείκτη.
- Για HTTPS, χρησιμοποιήστε το όνομα του υπολογιστή δικτύου αντί για τη διεύθυνση IP. Για παράδειγμα, πληκτρολογήστε **myWebsite.com/sample.pdf** αντί να πληκτρολογήσετε **123.123.123.123/sample.pdf**. Βεβαιωθείτε ότι το όνομα του υπολογιστή δικτύου αντιστοιχεί στο κοινό όνομα (Common Name – CN) που αναγράφεται στο πιστοποιητικό του διακομιστή. Για περισσότερες πληροφορίες σχετικά με το πώς θα βρείτε το κοινό όνομα (CN) στο πιστοποιητικό του διακομιστή, ανατρέξτε στις πληροφορίες βοήθειας του προγράμματος περιήγησης που χρησιμοποιείτε.
- Για FTP, πληκτρολογήστε τη διεύθυνση FTP. Για παράδειγμα, **myServer/myDirectory**. Εισαγάγετε τη θύρα FTP. Η θύρα 21 είναι η προεπιλεγμένη θύρα για την αποστολή εντολών.
- Για SMB, πληκτρολογήστε τη διεύθυνση φακέλου δικτύου. Για παράδειγμα, **myServer/myShare/myFile.pdf**. Πληκτρολογήστε το όνομα του τομέα δικτύου.
- Εάν είναι απαραίτητο, επιλέξτε τον τύπο ελέγχου ταυτότητας για FTP και SMB.

Για να περιορίσετε την πρόσβαση στο σελιδοδείκτη, εισαγάγετε ένα PIN.

**Σημ.:** Η εφαρμογή υποστηρίζει τους παρακάτω τύπους αρχείων: PDF, JPEG, TIFF και ιστοσελίδες που βασίζονται σε HTML. Άλλοι τύποι αρχείων, όπως DOCX και XLXS, υποστηρίζονται σε ορισμένα μοντέλα εκτυπωτών.

**4** Κάντε κλικ στην επιλογή **Αποθήκευση**.

## Δημιουργία φακέλων

**1** Ανοίξτε ένα πρόγραμμα περιήγησης στο Web και πληκτρολογήστε τη διεύθυνση IP του εκτυπωτή στο πεδίο διευθύνσεων.

**Σημειώσεις:**

- Δείτε τη διεύθυνση IP του εκτυπωτή στην αρχική οθόνη του εκτυπωτή. Η διεύθυνση IP εμφανίζεται ως τέσσερα σύνολα αριθμών που χωρίζονται με τελείες, όπως 123.123.123.123.
- Αν χρησιμοποιείτε διακομιστή μεσολάβησης, απενεργοποιήστε τον προσωρινά για να φορτωθεί σωστά η ιστοσελίδα.

**2** Επιλέξτε **Σελιδοδείκτες > Προσθήκη φακέλου** και, στη συνέχεια, πληκτρολογήστε ένα όνομα φακέλου.

**Σημ.:** Για να περιορίσετε την πρόσβαση στο φάκελο, εισαγάγετε ένα PIN.

**3** Κάντε κλικ στην επιλογή **Αποθήκευση**.

**Σημ.:** Μπορείτε να δημιουργήσετε φακέλους ή σελιδοδείκτες μέσα σε ένα φάκελο. Για να δημιουργήσετε ένα σελιδοδείκτη, βλ. [“Δημιουργία σελιδοδεικτών” στη σελίδα 25](#).

## Διαχείριση επαφών

### Προσθήκη επαφών

**1** Ανοίξτε ένα πρόγραμμα περιήγησης στο Web και πληκτρολογήστε τη διεύθυνση IP του εκτυπωτή στο πεδίο διευθύνσεων.

**Σημειώσεις:**

- Δείτε τη διεύθυνση IP του εκτυπωτή στην αρχική οθόνη του εκτυπωτή. Η διεύθυνση IP εμφανίζεται ως τέσσερα σύνολα αριθμών που χωρίζονται με τελείες, όπως 123.123.123.123.
- Αν χρησιμοποιείτε διακομιστή μεσολάβησης, απενεργοποιήστε τον προσωρινά για να φορτωθεί σωστά η ιστοσελίδα.

**2** Κάντε κλικ στην επιλογή **Βιβλίο διευθύνσεων**.

**3** Από την ενότητα Επαφές, προσθέστε μια επαφή.

**Σημ.:** Μπορείτε να αντιστοιχίσετε την επαφή σε μία ή περισσότερες ομάδες.

**4** Αν είναι απαραίτητο, προσδιορίστε μια μέθοδο σύνδεσης για να επιτρέπεται η πρόσβαση στην εφαρμογή.

**5** Εφαρμόστε τις αλλαγές.

## Προσθήκη ομάδων

**1** Ανοίξτε ένα πρόγραμμα περιήγησης στο Web και πληκτρολογήστε τη διεύθυνση IP του εκτυπωτή στο πεδίο διευθύνσεων.

**Σημειώσεις:**

- Δείτε τη διεύθυνση IP του εκτυπωτή στην αρχική οθόνη του εκτυπωτή. Η διεύθυνση IP εμφανίζεται ως τέσσερα σύνολα αριθμών που χωρίζονται με τελείες, όπως 123.123.123.123.
- Αν χρησιμοποιείτε διακομιστή μεσολάβησης, απενεργοποιήστε τον προσωρινά για να φορτωθεί σωστά η ιστοσελίδα.

**2** Κάντε κλικ στην επιλογή **Βιβλίο διευθύνσεων**.

**3** Από την ενότητα Ομάδες επαφών, προσθέστε ένα όνομα ομάδας.

**Σημ.:** Μπορείτε να αντιστοιχίσετε μία ή περισσότερες επαφές στην ομάδα.

**4** Εφαρμόστε τις αλλαγές.

## Επεξεργασία επαφών ή ομάδων

**1** Ανοίξτε ένα πρόγραμμα περιήγησης στο Web και πληκτρολογήστε τη διεύθυνση IP του εκτυπωτή στο πεδίο διευθύνσεων.

**Σημειώσεις:**

- Δείτε τη διεύθυνση IP του εκτυπωτή στην αρχική οθόνη του εκτυπωτή. Η διεύθυνση IP εμφανίζεται ως τέσσερα σύνολα αριθμών που χωρίζονται με τελείες, όπως 123.123.123.123.
- Αν χρησιμοποιείτε διακομιστή μεσολάβησης, απενεργοποιήστε τον προσωρινά για να φορτωθεί σωστά η ιστοσελίδα.

**2** Κάντε κλικ στην επιλογή **Βιβλίο διευθύνσεων**.

**3** Κάντε ένα από τα εξής:

- Από την ενότητα Επαφές, κάντε κλικ σε ένα όνομα επαφής και επεξεργαστείτε τα στοιχεία.
- Από την ενότητα Ομάδες επαφών, κάντε κλικ σε ένα όνομα ομάδας και επεξεργαστείτε τα στοιχεία.

**4** Εφαρμόστε τις αλλαγές.

## Διαγραφή επαφών ή ομάδων

**1** Ανοίξτε ένα πρόγραμμα περιήγησης στο Web και πληκτρολογήστε τη διεύθυνση IP του εκτυπωτή στο πεδίο διευθύνσεων.

### Σημειώσεις:

- Δείτε τη διεύθυνση IP του εκτυπωτή στην αρχική οθόνη του εκτυπωτή. Η διεύθυνση IP εμφανίζεται ως τέσσερα σύνολα αριθμών που χωρίζονται με τελείες, όπως 123.123.123.123.
- Αν χρησιμοποιείτε διακομιστή μεσολάβησης, απενεργοποιήστε τον προσωρινά για να φορτωθεί σωστά η ιστοσελίδα.

**2** Κάντε κλικ στην επιλογή **Βιβλίο διευθύνσεων**.

**3** Κάντε ένα από τα εξής:

- Από την ενότητα Επαφές, επιλέξτε μια επαφή που θέλετε να διαγράψετε.
- Από την ενότητα Ομάδες επαφών, επιλέξτε ένα όνομα ομάδας που θέλετε να διαγράψετε.

# Εγκατάσταση και χρήση των χαρακτηριστικών προσβασιμότητας

## Ενεργοποίηση της λειτουργίας μεγέθυνσης

- 1 Από τον πίνακα ελέγχου, πατήστε παρατεταμένα το πλήκτρο **5** μέχρι να ακούσετε ένα φωνητικό μήνυμα.
- 2 Επιλέξτε τη λειτουργία **Μεγέθυνσης**.
- 3 Επιλέξτε **ΟΚ**.

Για περισσότερες πληροφορίες σχετικά με την περιήγηση σε μια μεγεθυμένη οθόνη, δείτε [“Περιήγηση στην οθόνη με χειρονομίες” στη σελίδα 29](#).

## Ενεργοποίηση Φωνητικής καθοδήγησης

### Από τον πίνακα ελέγχου

- 1 Πατήστε παρατεταμένα το πλήκτρο **5** μέχρι να ακούσετε ένα φωνητικό μήνυμα.
- 2 Επιλέξτε **ΟΚ**.

### Από το πληκτρολόγιο

- 1 Πατήστε παρατεταμένα το πλήκτρο **5** μέχρι να ακούσετε ένα φωνητικό μήνυμα.
- 2 Πατήστε το πλήκτρο **Tab** για να μετακινήσετε το δρομέα εστίασης στο κουμπί **ΟΚ** και, στη συνέχεια, πατήστε **Enter**.

### Σημειώσεις:

- Η Φωνητική καθοδήγηση ενεργοποιείται και όταν συνδέετε τα ακουστικά στην υποδοχή ακουστικών.
- Για να προσαρμόσετε την ένταση του ήχου, χρησιμοποιήστε τα κουμπιά έντασης ήχου στο κάτω μέρος του πίνακα ελέγχου.

## Προσαρμογή του ρυθμού ομιλίας της Φωνητικής καθοδήγησης

- 1 Από την αρχική οθόνη, επιλέξτε **Ρυθμίσεις > Συσκευή > Προσβασιμότητα > Ρυθμός ομιλίας**.
- 2 Επιλέξτε το ρυθμό ομιλίας.

## Περιήγηση στην οθόνη με χειρονομίες

### Σημειώσεις:

- Οι χειρονομίες είναι διαθέσιμες μόνο όταν η φωνητική καθοδήγηση είναι ενεργοποιημένη.
- Ενεργοποιήστε τη Μεγέθυνση για να χρησιμοποιήσετε τις χειρονομίες ζουμ και μετακίνησης.

- Χρησιμοποιήστε ένα πληκτρολόγιο για να πληκτρολογήσετε χαρακτήρες και να προσαρμόσετε ορισμένες ρυθμίσεις.

Χειρονομία	Λειτουργία
Διπλό πάτημα	Μπορείτε να επιλέξετε μια λειτουργία ή ένα στοιχείο στην οθόνη.
Τριπλό πάτημα	Μπορείτε να μεγεθύνετε ή να μικρύνετε κείμενα και εικόνες.
Σάρωση με το δάχτυλο προς τα δεξιά ή προς τα κάτω	Μπορείτε να μετακινηθείτε στο επόμενο στοιχείο της οθόνης.
Σάρωση με το δάχτυλο προς τα αριστερά ή προς τα επάνω	Μπορείτε να επιστρέψετε στο προηγούμενο στοιχείο της οθόνης.
Οπτική γωνία	Μπορείτε να δείτε τμήματα της μεγεθυμένης εικόνας που είναι πέρα από τα όρια της οθόνης. <b>Σημ.:</b> Για τη συγκεκριμένη χειρονομία πρέπει να σύρετε δύο δάχτυλα κατά μήκος μιας μεγεθυμένης εικόνας.
Σάρωση με το δάχτυλο προς τα επάνω και προς τα αριστερά	Μπορείτε να εξέλθετε από μια εφαρμογή και να επιστρέψετε στην αρχική οθόνη.
Σάρωση με το δάχτυλο προς τα κάτω και προς τα αριστερά	<ul style="list-style-type: none"> <li>• Ακυρώνεται μια εργασία.</li> <li>• Μπορείτε να επιστρέψετε στην προηγούμενη ρύθμιση.</li> <li>• Μπορείτε να βγείτε από την εμφανιζόμενη οθόνη χωρίς να αλλάξετε καμία ρύθμιση ή τιμή.</li> </ul>
Σάρωση με το δάχτυλο προς τα επάνω και προς τα κάτω	Μπορείτε να επαναλάβετε μια προφορική εντολή.

## Χρήση του πληκτρολογίου στην οθόνη

Εφαρμόστε μία ή περισσότερες από τις εξής λύσεις:

- Σύρετε το δάχτυλό σας επάνω στο κουμπί για αναγγελία του χαρακτήρα.
- Σηκώστε το δάχτυλο για να εισαγάγετε ή να πληκτρολογήσετε το χαρακτήρα στο πεδίο.
- Επιλέξτε **Backspace** για να διαγράψετε χαρακτήρες.
- Για να ακούσετε το περιεχόμενο του πεδίου εισαγωγής, επιλέξτε **Tab** και στη συνέχεια **Shift + Tab**.

## Ενεργοποίηση προφορικών κωδικών πρόσβασης ή προσωπικών αριθμών αναγνώρισης

- 1 Από την αρχική οθόνη, επιλέξτε **Ρυθμίσεις > Συσκευή > Προσβασιμότητα > Προφορικοί κωδικοί πρόσβασης/PIN**.
- 2 Ενεργοποιήστε τη ρύθμιση.

## Τοποθέτηση χαρτιού και ειδικών μέσων εκτύπωσης

### Ρύθμιση του μεγέθους και του τύπου των ειδικών μέσων εκτύπωσης

Οι θήκες ανιχνεύουν αυτόματα το μέγεθος του απλού χαρτιού. Για τα ειδικά μέσα εκτύπωσης, όπως ετικέτες, χαρτόνια ή φακέλους, κάντε τα εξής:

1 Από την αρχική οθόνη, μεταβείτε στις επιλογές:

**Ρυθμίσεις > Χαρτί > Ρύθμιση θήκης > Μέγεθος/τύπος χαρτιού >** και επιλέξτε προέλευση χαρτιού

2 Καθορίστε το μέγεθος και τον τύπο των ειδικών μέσων εκτύπωσης.

### Διαμόρφωση των ρυθμίσεων για χαρτί Universal

1 Στην αρχική οθόνη, πατήστε **Ρυθμίσεις > Χαρτί > Διαμόρφωση μέσου εκτύπωσης > Ρύθμιση Universal**.

2 Διαμορφώστε τις ρυθμίσεις.

### Τοποθέτηση μέσων στη θήκη 550 φύλλων

**⚠ ΠΡΟΣΟΧΗ—ΚΙΝΔΥΝΟΣ ΤΡΑΥΜΑΤΙΣΜΟΥ:** Για να μειωθεί ο κίνδυνος από την αστάθεια του εξοπλισμού, η τοποθέτηση χαρτιού πρέπει να πραγματοποιείται μεμονωμένα σε κάθε θήκη. Να διατηρείτε όλες τις θήκες κλειστές μέχρι τη στιγμή που θα τις χρειαστείτε.

1 Αφαιρέστε τη θήκη.

**Σημ.:** Για να αποφύγετε τις εμπλοκές χαρτιού, μην αφαιρείτε τις θήκες ενώ ο εκτυπωτής είναι απασχολημένος.



2 Ρυθμίστε τους οδηγούς έτσι ώστε να αντιστοιχούν στο μέγεθος του χαρτιού που τοποθετείτε.

**Σημ.:** Για να τοποθετήσετε τους οδηγούς, χρησιμοποιήστε τις ενδείξεις στο κάτω μέρος της θήκης.

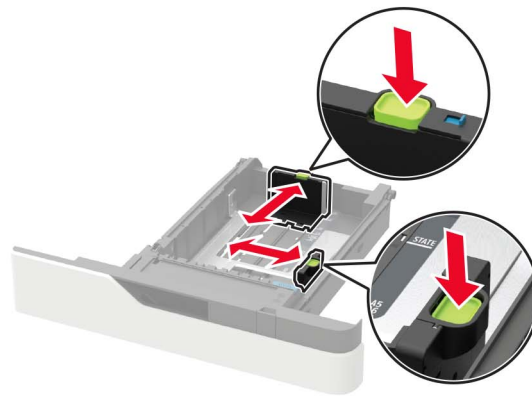
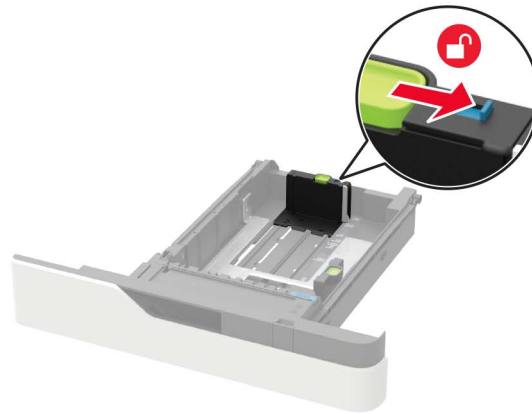

**3** Λυγίστε, ξεφυλλίστε και ισιώστε τις άκρες του χαρτιού πριν το τοποθετήσετε.

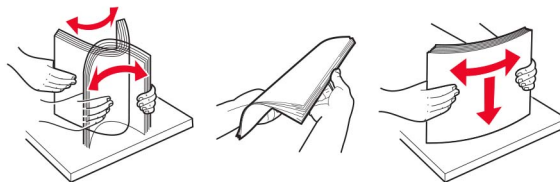

**4** Τοποθετήστε τη στοίβα χαρτιού με την πλευρά εκτύπωσης προς τα κάτω και βεβαιωθείτε ότι οι πλαινοί οδηγοί εφάπτονται στο χαρτί.





- Μην σύρετε το χαρτί μέσα στη θήκη.
- Για να αποφύγετε τυχόν εμπλοκές χαρτιού, βεβαιωθείτε ότι το ύψος της στοίβας βρίσκεται κάτω από την ένδειξη μέγιστου γεμίματος χαρτιού.

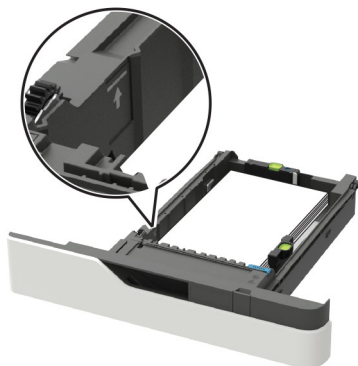

- Τοποθετήστε επιστολόχαρτο ανάλογα με το εάν έχει τοποθετηθεί προαιρετική μονάδα συρραφής.

Χωρίς προαιρετική μονάδα φινιρίσματος συρραφής	Με προαιρετική μονάδα φινιρίσματος συρραφής
<p>Εκτύπωση μονής όψης</p>	<p>Εκτύπωση μονής όψης</p>
<p>Εκτύπωση διπλής όψης</p>	<p>Εκτύπωση διπλής όψης</p>

- Όταν τοποθετείτε διάτρητο χαρτί, βεβαιωθείτε ότι οι οπές που υπάρχουν στη μεγάλη πλευρά του χαρτιού βρίσκονται κατά μήκος της δεξιάς πλευράς της θήκης.

Εκτύπωση μονής όψης	Εκτύπωση διπλής όψης

- Τοποθετήστε τους φακέλους με την πλευρά του πτερυγίου προς τα επάνω και κατά μήκος της αριστερής πλευράς της θήκης.

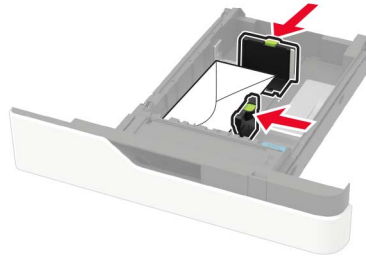

**Προειδοποίηση—Πιθανή βλάβη:** Μην χρησιμοποιείτε φακέλους με γραμματόσημα, συνδετήρες, κόπιτσες, παράθυρα, εσωτερικές επενδύσεις ή αυτοκόλλητα.

- 5 Τοποθετήστε τη θήκη.
- 6 Από τον πίνακα ελέγχου, ορίστε το μέγεθος και τον τύπο χαρτιού ανάλογα με το χαρτί που έχει τοποθετηθεί.

## Τοποθέτηση μέσων στη θήκη 2.100 φύλλων

**⚠ ΠΡΟΣΟΧΗ—ΚΙΝΔΥΝΟΣ ΑΝΑΤΡΟΠΗΣ:** Για να μειωθεί ο κίνδυνος από την αστάθεια του εξοπλισμού, η τοποθέτηση χαρτιού πρέπει να πραγματοποιείται μεμονωμένα σε κάθε θήκη. Να διατηρείτε όλες τις θήκες κλειστές μέχρι τη στιγμή που θα τις χρειαστείτε.

- 1 Τραβήξτε έξω τη θήκη.
- 2 Προσαρμόστε τους οδηγούς.

### Τοποθέτηση χαρτιού μεγέθους A5

- α Τραβήξτε και σύρετε τον οδηγό πλάτους στη θέση για το μέγεθος A5.

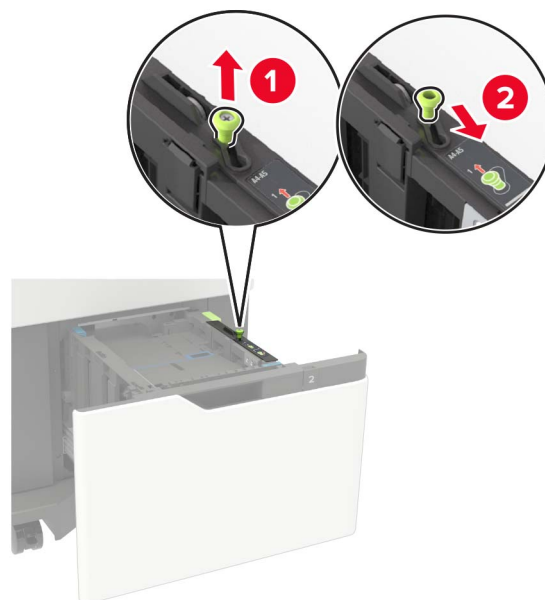

- β** Πιέστε και σύρετε τον οδηγό μήκους προς τη θέση για μέγεθος A5 έως ότου ασφαλίσει στη θέση του με ένα κλικ.

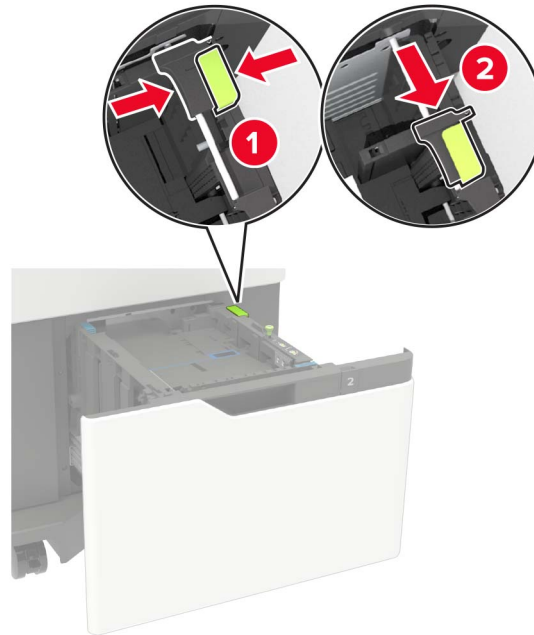

- γ** Αφαιρέστε τον οδηγό μήκους A5 από τη θήκη του.

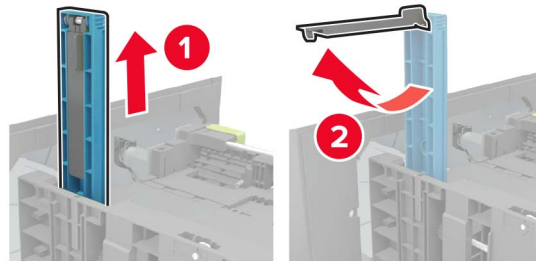

- δ** Τοποθετήστε τον οδηγό στην καθορισμένη υποδοχή του και κατόπιν πιέστε τον μέχρι να ασφαλίσει στη θέση του.

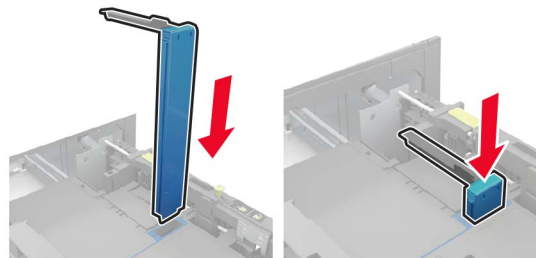

### Τοποθέτηση χαρτιού μεγέθους A4, letter, legal, Oficio και folio

**α** Τραβήξτε και σύρετε τον οδηγό πλάτους στη σωστή θέση, ανάλογα με το μέγεθος του χαρτιού που τοποθετείται.

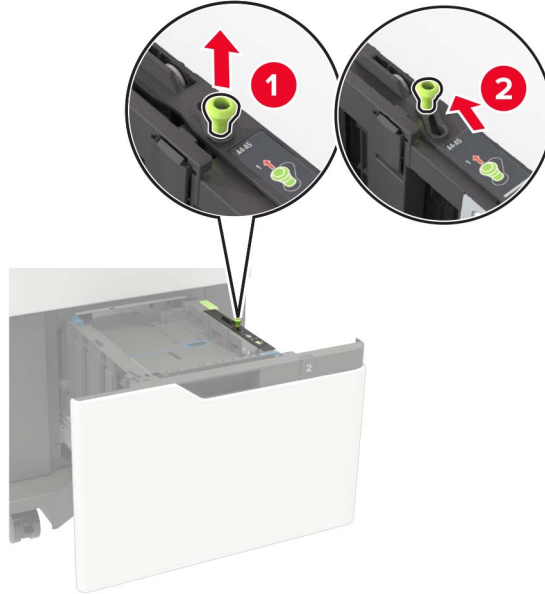

**β** Εάν ο οδηγός μήκους A5 παραμένει συνδεδεμένος, αφαιρέστε τον. Εάν ο οδηγός δεν είναι συνδεδεμένος, προχωρήστε στο [βήμα δ στη σελίδα 37](#).

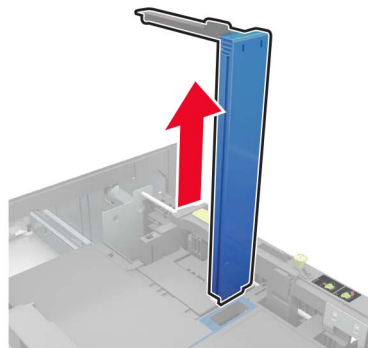

**γ** Τοποθετήστε τον οδηγό μήκους A5 στη θέση του.

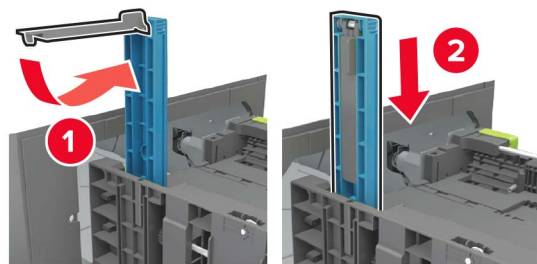

- δ** Πιέστε και μετά σύρετε τον οδηγό μήκους στη σωστή θέση, ανάλογα με το μέγεθος του χαρτιού που τοποθετείτε.

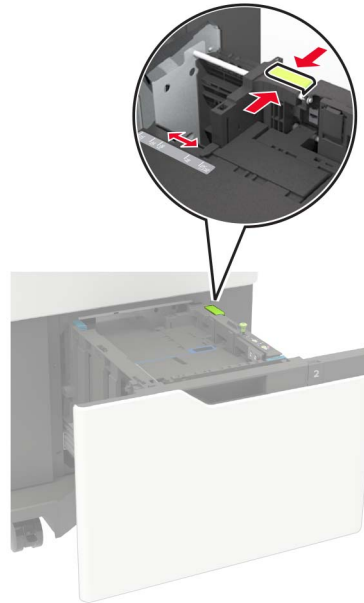

- 3** Λυγίστε, ξεφυλλίστε και ισιώστε τις άκρες του χαρτιού πριν το τοποθετήσετε.

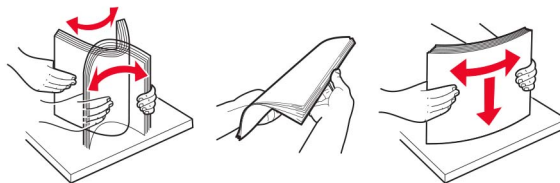

- 4** Τοποθετήστε τη στοίβα χαρτιού με την πλευρά εκτύπωσης προς τα κάτω.

- Τοποθετήστε επιστολόχαρτο ανάλογα με το εάν έχει τοποθετηθεί προαιρετική μονάδα συρραφής.

Χωρίς προαιρετική μονάδα φινιρίσματος συρραφής	Με προαιρετική μονάδα φινιρίσματος συρραφής
 <p data-bbox="418 1669 685 1703">Εκτύπωση μονής όψης</p>	 <p data-bbox="1036 1669 1302 1703">Εκτύπωση μονής όψης</p>



- Όταν τοποθετείτε διάτρητο χαρτί, βεβαιωθείτε ότι οι οπές που υπάρχουν στη μεγάλη πλευρά του χαρτιού βρίσκονται κατά μήκος της δεξιάς πλευράς της θήκης.



**5** Τοποθετήστε τη θήκη.

**Σημ.:** Πιέστε προς τα κάτω τη στοιβιά χαρτιού κατά την τοποθέτηση της θήκης.

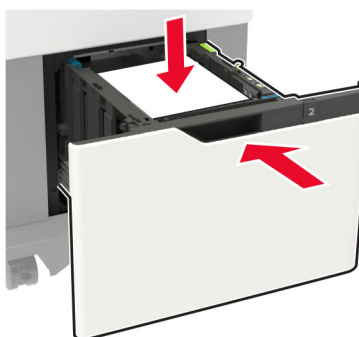

**6** Από τον πίνακα ελέγχου, ορίστε το μέγεθος και τον τύπο χαρτιού ανάλογα με το χαρτί που έχει τοποθετηθεί.

## Τοποθέτηση μέσων εκτύπωσης στον τροφοδότη διαφορετικών μεγεθών

- 1 Ανοίξτε τον τροφοδότη διαφορετικών μεγεθών.



- 2 Προσαρμόστε τον οδηγό ανάλογα με το μέγεθος του χαρτιού που τοποθετείτε.



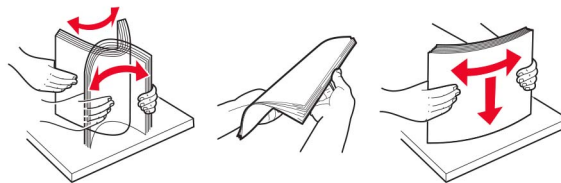

- 3 Λυγίστε, ξεφυλλίστε και ισιώστε τις άκρες του χαρτιού πριν το τοποθετήσετε.



- 4 Τοποθετήστε το χαρτί με την πλευρά εκτύπωσης προς τα πάνω.

- Τοποθετήστε επιστολόχαρτο ανάλογα με το εάν έχει τοποθετηθεί προαιρετική μονάδα συρραφής.

Χωρίς προαιρετική μονάδα φινιρίσματος συρραφής	Με προαιρετική μονάδα φινιρίσματος συρραφής
 <p data-bbox="418 1816 690 1852">Εκτύπωση μονής όψης</p>	 <p data-bbox="1039 1816 1307 1852">Εκτύπωση μονής όψης</p>

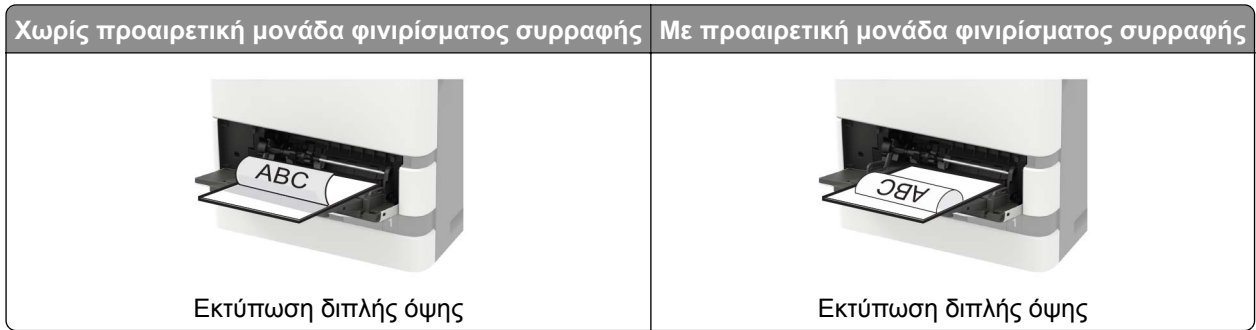

- Όταν τοποθετείτε διάτρητο χαρτί, βεβαιωθείτε ότι οι οπές που υπάρχουν στη μεγάλη πλευρά του χαρτιού βρίσκονται κατά μήκος της δεξιάς πλευράς του οδηγού χαρτιού.



- Τοποθετήστε τους φακέλους με την πλευρά του πτερυγίου προς τα κάτω και κατά μήκος της αριστερής πλευράς του οδηγού χαρτιού.

**Προειδοποίηση—Πιθανή βλάβη:** Μην χρησιμοποιείτε φακέλους με γραμματόσημα, συνδετήρες, κόπτιτσες, παράθυρα, εσωτερικές επενδύσεις ή αυτοκόλλητα.

**5** Από τον πίνακα ελέγχου, ορίστε το μέγεθος και τον τύπο χαρτιού ανάλογα με το χαρτί που έχει τοποθετηθεί.

## Σύνδεση θηκών

- 1 Στη αρχική οθόνη, πατήστε **Ρυθμίσεις > Χαρτί > Ρύθμιση θήκης >** και επιλέξτε μια ρύθμιση προέλευσης χαρτιού.
- 2 Ορίστε το ίδιο μέγεθος και τύπου χαρτιού για τις θήκες που συνδέετε.
- 3 Στην αρχική οθόνη, πατήστε **Ρυθμίσεις > Συσκευή > Συντήρηση > Μενού διαμόρφωσης > Ρύθμιση θήκης > Σύνδεση θηκών.**
- 4 Πατήστε **Αυτόματα.**

Για να αποσυνδέσετε τις θήκες, βεβαιωθείτε ότι δεν υπάρχουν θήκες με το ίδιο μέγεθος ή τον ίδιο τύπο χαρτιού.

**Προειδοποίηση—Πιθανή βλάβη:** Η θερμοκρασία στη μονάδα τήξης ποικίλλει ανάλογα με τον Τύπο χαρτιού που ορίζεται. Για να αποφύγετε προβλήματα κατά την εκτύπωση, ρυθμίστε τον τύπο χαρτιού στον εκτυπωτή ανάλογα με το χαρτί που είναι τοποθετημένο στη θήκη.



# Στήριγμα χαρτιού

## Υποστηριζόμενα μεγέθη χαρτιού

### Μεγέθη χαρτιού που υποστηρίζονται από τον εκτυπωτή

Μέγεθος χαρτιού	Τυπική ή προαιρετική θήκη 550 φύλλων	Προαιρετική θήκη 2.100 φύλλων	Τροφοδότης διαφορετικών μεγεθών	Εκτύπωση διπλής όψης
<b>A4</b> 210 x 297 χιλ. (8,3 x 11,7 ίν.)	✓	✓	✓	✓
<b>A5 LEF<sup>1</sup></b> 210 x 148 χιλ. (8,3 x 5,8 ίν.)	✓	✓	✓	✓
<b>A5 SEF</b> 148 x 210 χιλ. (5,8 x 8,3 ίν.)	✓	x	✓	x
<b>A6</b> 105 x 148 χιλ. (4,1 x 5,8 ίν.)	✓	x	✓	✓
<b>JIS B5</b> 182 x 257 χιλ. (7,2 x 10,1 ίν.)	✓	x	✓	✓
<b>Oficio (Μεξικό)</b> 216 x 340 χιλ. (8,5 x 13,4 ίν.)	✓	✓	✓	✓
<b>Statement</b> 140 x 216 χιλ. (5,5 x 8,5 ίν.)	✓	x	✓	✓
<b>Executive</b> 184 x 267 χιλ. (7,3 x 10,5 ίν.)	✓	x	✓	✓
<b>Letter</b> 216 x 279 χιλ. (8,5 x 11 ίν.)	✓	✓	✓	✓
<b>Legal</b> 216 x 356 χιλ. (8,5 x 14 ίν.)	✓	✓	✓	✓
<b>Folio</b> 216 x 330 χιλ. (8,5 x 13 ίν.)	✓	✓	✓	✓
<b>Universal</b> 105 x 148 χιλ. (4,1 x 5,8 ίν.) έως 216 x 356 χιλ (8,5 x 14 ίν.)	✓	x	✓	✓
<b>7 Φάκελος (Monarch) 3/4<sup>3</sup></b> 98 x 191 χιλ. (3,9 x 7,5 ίν.)	✓	x	✓	x
<b>Φάκελος 9</b> 98 x 225 χιλ. (3,9 x 8,9 ίν.)	✓	x	✓	x

<sup>1</sup> Η τροφοδοσία μεγάλης πλευράς (LEF) A5 προτιμάται από την τροφοδοσία μικρής πλευράς (SEF) A5.

<sup>2</sup> Οι φάκελοι με πλάτος μεγαλύτερο από 101,6 χιλ. (4,5 ίν.) μπορεί να τσαλακωθούν. Η αποδοχή αυτού του τύπου χαρτιού πρέπει να ελέγχεται.

Μέγεθος χαρτιού	Τυπική ή προαιρετική θήκη 550 φύλλων	Προαιρετική θήκη 2.100 φύλλων	Τροφοδότης διαφορετικών μεγεθών	Εκτύπωση διπλής όψης
<b>Φάκελος 10<sup>2</sup></b> 105 x 241 χιλ. (4,1 x 9,5 ίν.)	✓	X	✓	X
<b>Φάκελος DL<sup>2</sup></b> 110 x 220 χιλ. (4,3 x 8,7 ίν.)	✓	X	✓	X
<b>Φάκελος C5<sup>2</sup></b> 162 x 229 χιλ. (6,4 x 9 ίν.)	✓	X	✓	X
<b>Φάκελος B5<sup>2</sup></b> 176 x 250 χιλ. (6,9 x 9,8 ίν.)	✓	X	✓	X
<b>Άλλοι φάκελοι<sup>2</sup></b> 98,4 x 162 χιλ. (3,9 x 6,4 ίν.) έως 176 x 250 χιλ (6,9 x 9,8 ίν.)	✓	X	✓	X

<sup>1</sup> Η τροφοδοσία μεγάλης πλευράς (LEF) A5 προτιμάται από την τροφοδοσία μικρής πλευράς (SEF) A5.

<sup>2</sup> Οι φάκελοι με πλάτος μεγαλύτερο από 101,6 χιλ. (4,5 ίν.) μπορεί να τσαλακωθούν. Η αποδοχή αυτού του τύπου χαρτιού πρέπει να ελέγχεται.

## Μεγέθη χαρτιού που υποστηρίζονται από τις επιλογές εξόδου ή τις μονάδες φινιρίσματος

Μέγεθος χαρτιού	Μονάδα στοίβαξης όφσεντ	Γραμματοκιβώτιο με 4 θήκες	Μονάδα φινιρίσματος συρραφής		Μονάδα φινιρίσματος συρραφής, διάτρησης		
			Στοίβα	Συρραφή	Στοίβα	Συρραφή	Διάτρηση
<b>A4</b> 210 x 297 χιλ. (8,3 x 11,7 ίν.)	✓	✓	✓	✓	✓	✓	✓
<b>A5 LEF</b> 210 x 148 χιλ. (8,3 x 5,8 ίν.)	✓	✓	✓	✓	✓	✓	X
<b>A5 SEF</b> 148 x 210 χιλ. (5,8 x 8,3 ίν.)	✓	✓	✓	X	✓	X	X
<b>A6</b> 105 x 148 χιλ. (4,1 x 5,8 ίν.)	✓	✓	X	X	X	X	X
<b>JIS B5</b> 182 x 257 χιλ. (7,2 x 10,1 ίν.)	✓	✓	✓	X	✓	X	X
<b>Oficio (Μεξικό)</b> 216 x 340 χιλ. (8,5 x 13,4 ίν.)	✓	✓	✓	✓	✓	✓	✓

Μέγεθος χαρτιού	Μονάδα στοιβαξης όφσσετ	Γραμματοκι- βώπιο με 4 θήκες	Μονάδα φινιρίσματος συρραφής		Μονάδα φινιρίσματος συρραφής, διάτρησης		
			Στοιβα	Συρραφή	Στοιβα	Συρραφή	Διάτρηση
<b>Statement</b> 140 x 216 χιλ. (5,5 x 8,5 ίν.)	✓	✓	✓	✗	✓	✗	✗
<b>Executive</b> 184 x 267 χιλ. (7,3 x 10,5 ίν.)	✓	✓	✓	✗	✓	✗	✗
<b>Letter</b> 216 x 279 χιλ. (8,5 x 11 ίν.)	✓	✓	✓	✓	✓	✓	✓
<b>Legal</b> 216 x 356 χιλ. (8,5 x 14 ίν.)	✓	✓	✓	✓	✓	✓	✗
<b>Folio</b> 216 x 330 χιλ. (8,5 x 13 ίν.)	✓	✓	✓	✓	✓	✓	✓
<b>Universal</b> 105 x 148 χιλ. (4,1 x 5,8 ίν.) έως 216 x 356 χιλ. (8,5 x 14 ίν.)	✓	✓	✗	✗	✗	✗	✗
<b>Φάκελος (Monarch) 7 3/4</b> 98 x 191 χιλ. (3,9 x 7,5 ίν.)	✓	✗	✗	✗	✗	✗	✗
<b>Φάκελος 9</b> 98 x 225 χιλ. (3,9 x 8,9 ίν.)	✓	✗	✗	✗	✗	✗	✗
<b>Φάκελος 10</b> 105 x 241 χιλ. (4,1 x 9,5 ίν.)	✓	✗	✗	✗	✗	✗	✗
<b>Φάκελος DL</b> 110 x 220 χιλ. (4,3 x 8,7 ίν.)	✓	✗	✗	✗	✗	✗	✗
<b>Φάκελος C5</b> 162 x 229 χιλ. (6,4 x 9 ίν.)	✓	✗	✗	✗	✗	✗	✗
<b>Φάκελος B5</b> 176 x 250 χιλ. (6,9 x 9,8 ίν.)	✓	✗	✗	✗	✗	✗	✗

Μέγεθος χαρτιού	Μονάδα στοίβαξης όφσετ	Γραμματοκιβώτιο με 4 θήκες	Μονάδα φινιρίσματος συρραφής		Μονάδα φινιρίσματος συρραφής, διάτρησης		
			Στοίβα	Συρραφή	Στοίβα	Συρραφή	Διάτρηση
<b>Άλλοι φάκελοι</b> 98,4 x 162 χιλ. (3,9 x 6,4 ίν.) έως 176 x 250 χιλ. (6,9 x 9,8 ίν.)	✓	X	X	X	X	X	X

## Υποστηριζόμενοι τύποι χαρτιού

### Τύποι χαρτιού που υποστηρίζονται από τον εκτυπωτή

Τύπος χαρτιού	Τυπική ή προαιρετική θήκη 550 φύλλων	Προαιρετική θήκη 2.100 φύλλων	Τροφοδότης διαφορετικών μεγεθών	Εκτύπωση διπλής όψης
Απλό χαρτί	✓	✓	✓	✓
Χαρτόνι	✓	X	✓	✓
Διαφάνεια <sup>1</sup>	✓	X	✓	X
Ετικέτες	✓	X	✓	X
Τύπου bond	✓	✓	✓	✓
Φάκελος	✓	X	✓	X
Τραχύς φάκελος	✓	X	✓	X
Επιστολόχαρτο	✓	✓	✓	✓
Προεκτυπωμένο	✓	✓	✓	✓
Έγχρωμο χαρτί	✓	X	✓	✓
Ελαφρύ	✓	X	✓	✓
Βαρύ	✓	X	✓	✓
Τραχύ/Βαμβακερό	✓	X	✓	✓
Προσαρμοσμένος τύπος [x]	✓	X	✓	✓

<sup>1</sup> Για να μην κολλήσουν μεταξύ τους οι διαφάνειες εκτύπωσης, εκτυπώστε μόνο έως και 20 σελίδες. Εκτυπώστε τις επόμενες σελίδες μετά από τρία λεπτά.

## Τύποι χαρτιού που υποστηρίζονται από τις επιλογές εξόδου ή τις μονάδες φινιρίσματος

Τύπος χαρτιού	Μονάδα στοίβαξης όφσετ	Γραμματοκιβώτιο με 4 θήκες	Μονάδα φινιρίσματος συρραφής		Μονάδα φινιρίσματος συρραφής, διάτρησης		
			Στοίβα	Συρραφή	Στοίβα	Συρραφή	Διάτρηση
Απλό χαρτί	✓	✓	✓	✓	✓	✓	✓
Χαρτόνι	✓	✗	✗	✗	✗	✗	✗
Διαφάνειες	✓	✗	✓	✗	✓	✗	✗
Ετικέτες	✓	✗	✗	✗	✗	✗	✗
Τύπου bond	✓	✓	✓	✓	✓	✓	✓
Φάκελος	✓	✗	✗	✗	✗	✗	✗
Τραχύς φάκελος	✓	✗	✗	✗	✗	✗	✗
Επιστολόχαρτο	✓	✓	✓	✓	✓	✓	✓
Προεκτυπωμένο	✓	✓	✓	✓	✓	✓	✓
Έγχρωμο χαρτί	✓	✗	✗	✗	✗	✗	✗
Ελαφρύ	✓	✗	✗	✗	✗	✗	✗
Βαρύ	✓	✗	✗	✗	✗	✗	✗
Τραχύ/Βαμβακερό	✓	✗	✗	✗	✗	✗	✗
Προσαρμοσμένος τύπος [x]	✓	✗	✗	✗	✗	✗	✗

## Υποστηριζόμενα βάρη χαρτιού

### Βάρη χαρτιού που υποστηρίζονται από τον εκτυπωτή

Τύπος και βάρος χαρτιού	Τυπική ή προαιρετική θήκη 550 φύλλων	Προαιρετική θήκη 2.100 φύλλων	Τροφοδότης διαφορετικών μεγεθών	Εκτύπωση διπλής όψης
<b>Απλό χαρτί ή τύπου bond<sup>1</sup></b> Με μακριές ίνες 60–176 g/m <sup>2</sup> (τύπου bond 16–47-lb)	✓	✓	✓	✓
<b>Χαρτόνι</b> Με μακριές ίνες 203 g/m <sup>2</sup> (τύπου bond 125-lb)	✓	✗	✓	✓
<b>Χαρτόνι</b> Με μακριές ίνες 199 g/m <sup>2</sup> (τύπου bond 110-lb)	✓	✗	✓	✓
<b>Χαρτόνι</b> Με μακριές ίνες 176 g/m <sup>2</sup> (τύπου bond 65-lb)	✓	✗	✓	✓
<b>Διαφάνεια</b> Με μακριές ίνες 138-146 g/m <sup>2</sup> (τύπου bond 37-39-lb)	✓	✗	✓	✗
<b>Χάρτινες ετικέτες</b> 180 g/m <sup>2</sup> (τύπου bond 48-lb)	✓	✗	✓	✓
<b>Ενσωματωμένες φόρμες<sup>2</sup></b> 140–175 g/m <sup>2</sup> (τύπου bond 37–47-lb)	✓	✗	✓	✓
<b>Ενσωματωμένες φόρμες</b> 75-135 g/m <sup>2</sup> (τύπου bond 20-36-lb)	✓	✗	✓	✓
<b>Φάκελοι<sup>3</sup></b> 60-105 g/m <sup>2</sup> (τύπου bond 16-28-lb)	✓	✗	✓	✓

<sup>1</sup> Το χαρτί με κοντές ίνες προτιμάται για χαρτί βάρους μεγαλύτερο από 176 g/m<sup>2</sup> (47 lb).

<sup>2</sup> Το τμήμα με ευαισθησία στην πίεση πρέπει να εισέρχεται πρώτο στον εκτυπωτή.

<sup>3</sup> Το όριο περιεκτικότητας σε βαμβάκι για φακέλους τύπου bond 28-lb είναι 25%.

## Βάρη χαρτιού που υποστηρίζονται από τις επιλογές εξόδου ή τις μονάδες φινιρίσματος

Τύπος και βάρος χαρτιού	Μονάδα στοίβαξης όφσεντ	Γραμματο-κιβώτιο με 4 θήκες	Μονάδα φινιρίσματος συρραφής		Μονάδα φινιρίσματος συρραφής, διάτρησης		
			Στοίβα	Συρραφή	Στοίβα	Συρραφή	Διάτρηση
<b>Απλό χαρτί ή τύπου bond</b> Με μακριές ίνες 60–176 g/m <sup>2</sup> (τύπου bond 16–47-lb)	✓	✗	✓	✗	✓	✗	✗
<b>Απλό χαρτί ή τύπου bond</b> Με μακριές ίνες 60-90 g/m <sup>2</sup> (τύπου bond 16-24-lb)	✓	✓	✓	✓	✓	✓	✓
<b>Χαρτόνι</b> Με μακριές ίνες 203 g/m <sup>2</sup> (τύπου bond 125-lb)	✓	✗	✓	✗	✓	✗	✗
<b>Χαρτόνι</b> Με μακριές ίνες 199 g/m <sup>2</sup> (τύπου bond 110-lb)	✓	✗	✓	✗	✓	✗	✗
<b>Χαρτόνι</b> Με μακριές ίνες 176 g/m <sup>2</sup> (τύπου bond 65-lb)	✓	✗	✗	✗	✗	✗	✗
<b>Χαρτόνι</b> Με μακριές ίνες 163 g/m <sup>2</sup> (τύπου bond 90-lb)	✓	✗	✓	✗	✓	✗	✗
<b>Διαφάνεια</b> Με μακριές ίνες 138-146 g/m <sup>2</sup> (τύπου bond 37-39-lb)	✓	✗	✓	✗	✓	✗	✗
<b>Χάρτινες ετικέτες</b> 180 g/m <sup>2</sup> (τύπου bond 48-lb)	✓	✗	✗	✗	✗	✗	✗
<b>Ενσωματωμένες φόρμες</b> 140–175 g/m <sup>2</sup> (τύπου bond 37–47-lb)	✓	✗	✗	✗	✗	✗	✗
<b>Ενσωματωμένες φόρμες</b> 75-135 g/m <sup>2</sup> (τύπου bond 20-36-lb)	✓	✗	✗	✗	✗	✗	✗
<b>Φάκελοι</b> 60-105 g/m <sup>2</sup> (τύπου bond 16-28-lb)	✓	✗	✗	✗	✗	✗	✗

# Εκτύπωση

## Εκτύπωση από υπολογιστή

**Σημ.:** Για επικέτες, χαρτόνι και φακέλους, ορίστε το μέγεθος και τον τύπο χαρτιού στον εκτυπωτή πριν εκτυπώσετε το έγγραφο.

- 1 Ανοίξτε το παράθυρο διαλόγου "Εκτύπωση" στο έγγραφο που προσπαθείτε να εκτυπώσετε.
- 2 Αν χρειάζεται, προσαρμόστε τις ρυθμίσεις.
- 3 Εκτυπώστε το έγγραφο.

## Εκτύπωση από κινητή συσκευή

### Εκτύπωση από κινητή συσκευή με χρήση του Lexmark Mobile Print



Lexmark™ Με το Mobile Print μπορείτε να στέλνετε έγγραφα και εικόνες απευθείας σε έναν υποστηριζόμενο εκτυπωτή Lexmark.

- 1 Ανοίξτε το έγγραφο και κατόπιν στείλτε ή κάντε κοινόχρηστο το έγγραφο στο Lexmark Mobile Print.  
**Σημ.:** Ορισμένες εφαρμογές τρίτων μπορεί να μην υποστηρίζουν τη λειτουργία αποστολής ή κοινής χρήσης. Για περισσότερες πληροφορίες, δείτε την τεκμηρίωση που συνοδεύει την εφαρμογή.
- 2 Επιλέξτε έναν εκτυπωτή.
- 3 Εκτυπώστε το έγγραφο.

### Εκτύπωση από κινητή συσκευή με χρήση του Mopria Print Service

Το Mopria® Print Service είναι μια λύση εκτύπωσης από κινητές συσκευές με λειτουργικό σύστημα Android™ 5.0 ή νεότερη έκδοση. Σας επιτρέπει να εκτυπώνετε απευθείας σε οποιονδήποτε εκτυπωτή με δυνατότητα σύνδεσης στην υπηρεσία Mopria.

**Σημ.:** Κατεβάστε την εφαρμογή Mopria Print Service από το Google Play™ και ενεργοποιήστε το στην κινητή συσκευή.

- 1 Από την κινητή συσκευή Android, ανοίξτε μια συμβατή εφαρμογή ή επιλέξτε ένα έγγραφο από τη διαχείριση αρχείων σας.
- 2 Πατήστε  > **Εκτύπωση**.
- 3 Επιλέξτε έναν εκτυπωτή και προσαρμόστε τις ρυθμίσεις αν είναι απαραίτητο.
- 4 Αγγίξτε .

### Εκτύπωση από κινητή συσκευή με χρήση του AirPrint

Η λειτουργία λογισμικού AirPrint είναι μια λύση εκτύπωσης για φορητές συσκευές που σας επιτρέπει να εκτυπώνετε απευθείας από συσκευές Apple σε εκτυπωτή με δυνατότητα σύνδεσης στην υπηρεσία AirPrint.





**Σημειώσεις:**

- Βεβαιωθείτε ότι η συσκευή Apple και ο εκτυπωτής είναι συνδεδεμένα στο ίδιο δίκτυο. Εάν το δίκτυο έχει πολλούς ασύρματους διανομείς, βεβαιωθείτε ότι και οι δύο συσκευές είναι συνδεδεμένες στο ίδιο υποδίκτυο.
  - Αυτή η εφαρμογή υποστηρίζεται μόνο σε ορισμένες συσκευές Apple.
- 1 Από την κινητή συσκευή σας, επιλέξτε ένα έγγραφο από τη διαχείριση αρχείων σας ή εκκινήστε μια συμβατή εφαρμογή.
  - 2 Πατήστε  > **Εκτύπωση**.
  - 3 Επιλέξτε έναν εκτυπωτή και προσαρμόστε τις ρυθμίσεις αν είναι απαραίτητο.
  - 4 Εκτυπώστε το έγγραφο.

**Εκτύπωση από κινητή συσκευή με χρήση του Wi-Fi Direct®**

Το Wi-Fi Direct® είναι μια υπηρεσία εκτύπωσης που σας επιτρέπει να εκτυπώνετε σε οποιονδήποτε εκτυπωτή με δυνατότητα Wi-Fi Direct.

**Σημ.:** Βεβαιωθείτε ότι η κινητή συσκευή είναι συνδεδεμένη στο ασύρματο δίκτυο του εκτυπωτή. Για περισσότερες πληροφορίες, δείτε [“Σύνδεση φορητής συσκευής στον εκτυπωτή” στη σελίδα 176](#).

- 1 Από την κινητή συσκευή σας, ανοίξτε μια συμβατή εφαρμογή ή επιλέξτε ένα έγγραφο από τη διαχείριση αρχείων σας.
- 2 Ανάλογα με την κινητή συσκευή, κάντε ένα από τα παρακάτω:
  - Πατήστε  > **Εκτύπωση**.
  - Πατήστε  > **Εκτύπωση**.
  - Πατήστε  > **Εκτύπωση**.
- 3 Επιλέξτε έναν εκτυπωτή και προσαρμόστε τις ρυθμίσεις αν είναι απαραίτητο.
- 4 Εκτυπώστε το έγγραφο.

## Εκτύπωση από μονάδα flash

- 1 Τοποθετήστε τη μονάδα flash.



### Σημειώσεις:

- Αν τοποθετήσετε τη μονάδα flash ενώ εμφανίζεται κάποιο μήνυμα σφάλματος, ο εκτυπωτής θα αγνοήσει τη μονάδα flash.
- Αν τοποθετήσετε τη μονάδα flash ενώ ο εκτυπωτής εκτελεί άλλες εργασίες εκτύπωσης, θα εμφανιστεί στην οθόνη η ένδειξη **Απασχολημένος**.

- 2 Στην οθόνη, επιλέξτε το έγγραφο που θέλετε να εκτυπώσετε.

Αν χρειάζεται, διαμορφώστε άλλες ρυθμίσεις εκτύπωσης.

- 3 Στείλτε την εργασία εκτύπωσης.

Για να εκτυπώσετε ένα άλλο έγγραφο, πατήστε **Μονάδα USB**.

**Προειδοποίηση—Πιθανή βλάβη:** Για να μην προκληθεί απώλεια δεδομένων ή δυσλειτουργία του εκτυπωτή, μην αγγίζετε τη μονάδα flash ή τον εκτυπωτή στην εμφανιζόμενη περιοχή κατά την εκτύπωση, την ανάγνωση ή την εγγραφή στη συσκευή μνήμης.



## Υποστηριζόμενες μονάδες flash και τύποι αρχείων

### Μονάδες flash

- Lexar JumpDrive S70 (16 GB και 32 GB)
- SanDisk Cruzer (16 GB και 32 GB)
- PNY Attache (16 GB και 32 GB)

### Σημειώσεις:

- Ο εκτυπωτής υποστηρίζει μονάδες flash USB υψηλής ταχύτητας με πρότυπο πλήρους ταχύτητας.
- Οι μονάδες USB flash πρέπει να υποστηρίζουν το σύστημα FAT (Πίνακας Εκχώρησης Αρχείων).

### Τύποι αρχείων

#### Έγγραφα

- PDF (έκδοση 1.7 ή μεταγενέστερη)
- HTML
- XPS
- Μορφές αρχείων Microsoft (.doc, .docx, .xls, .xlsx, .ppt, .pptx)

#### Εικόνες

- .dcx
- .gif
- .JPEG ή .jpg
- .bmp
- .pcx
- .TIFF ή .tif
- .png

## Διαμόρφωση ρυθμίσεων για εμπιστευτικές εργασίες

1 Από τον πίνακα ελέγχου, μεταβείτε στις επιλογές:

**Ρυθμίσεις > Ασφάλεια > Παράμετροι εμπιστευτικής εκτύπωσης**

2 Διαμορφώστε τις ρυθμίσεις.

Χρήση	Για
Max Invalid PIN	Ορίστε τον αριθμό των προσπαθειών εισαγωγής μη έγκυρου PIN. <b>Σημ.:</b> Όταν συμπληρωθεί το όριο, οι εργασίες εκτύπωσης που αντιστοιχούν στο συγκεκριμένο όνομα χρήστη διαγράφονται.
Λήξη εμπιστευτικής εργασίας	Ρυθμίστε το χρόνο λήξης για τις εμπιστευτικές εργασίες εκτύπωσης. <b>Σημ.:</b> Οι εμπιστευτικές εργασίες σε αναμονή αποθηκεύονται στον εκτυπωτή μέχρι να αποδεδουλευθούν ή να διαγραφούν μη αυτόματα.
Επανάληψη λήξης εργασίας	Ρυθμίστε το όριο χρόνου για τις επαναλαμβανόμενες εργασίες εκτύπωσης. <b>Σημ.:</b> Οι επαναλαμβανόμενες εργασίες σε αναμονή αποθηκεύονται στη μνήμη του εκτυπωτή για επανεκτύπωση.
Επιβεβαίωση λήξης εργασίας	Ρυθμίστε το όριο χρόνου για την εκτύπωση ενός αντιγράφου πριν την εκτύπωση των υπόλοιπων. <b>Σημ.:</b> Με τις εργασίες επαλήθευσης εκτυπώνεται ένα αντίγραφο, για να ελέγξετε αν είναι ικανοποιητικό, προτού εκτυπωθούν τα υπόλοιπα αντίτυπα.
Διατήρηση λήξης εργασίας	Ρυθμίστε το όριο χρόνου αποθήκευσης εργασιών εκτύπωσης. <b>Σημ.:</b> Οι παρακρατημένες εργασίες σε αναμονή διαγράφονται αυτόματα μετά την εκτύπωση.
Να απαιτείται αναμονή όλων των εργασιών	Ρυθμίστε τον εκτυπωτή ώστε να διατηρεί όλες τις εργασίες εκτύπωσης.
Τήρηση διπλότυπων εγγράφων	Ρυθμίστε τον εκτυπωτή για να εκτυπώσετε όλα τα έγγραφα με το ίδιο όνομα αρχείου.

## Εκτύπωση εμπιστευτικών εργασιών και άλλων εργασιών που είναι σε αναμονή

### Για χρήστες Windows

- 1 Αφού ανοίξετε ένα έγγραφο, πατήστε **Αρχείο > Εκτύπωση**.
- 2 Επιλέξτε έναν εκτυπωτή και κάντε κλικ στην επιλογή **Ιδιότητες, Προτιμήσεις, Επιλογές ή Εγκατάσταση**.
- 3 Επιλέξτε **Εκτύπωση και αναμονή**.
- 4 Επιλέξτε **Χρήση εκτύπωσης και αναμονής** και, στη συνέχεια, αναθέστε ένα όνομα χρήστη.
- 5 Επιλέξτε τον τύπο εργασίας εκτύπωσης (Εμπιστευτική, Επανάληψη, Κράτηση ή Επαλήθευση).  
Εάν επιλέξετε **Εμπιστευτικό**, τότε ασφαλίστε την εργασία εκτύπωσης με έναν προσωπικό αριθμό αναγνώρισης (PIN).
- 6 Κάντε κλικ στο κουμπί **OK** ή **Εκτύπωση**.

7 Από την αρχική οθόνη του εκτυπωτή, εκκινήστε την εργασία εκτύπωσης.

- Για εκτύπωση εμπιστευτικών εργασιών, επιλέξτε **Εργασίες σε αναμονή** > επιλέξτε το όνομα χρήστη σας > **Εμπιστευτικές** > πληκτρολογήστε τον κωδικό PIN > επιλέξτε την εργασία εκτύπωσης > διαμορφώστε τις ρυθμίσεις > **Εκτύπωση**.
- Για εκτύπωση άλλων εργασιών, επιλέξτε **Εργασίες σε αναμονή** > επιλέξτε το όνομα χρήστη σας > επιλέξτε την εργασία εκτύπωσης > διαμορφώστε τις ρυθμίσεις > **Εκτύπωση**.

## Για χρήστες Macintosh

### Χρήση του AirPrint

- 1 Αφού ανοίξετε ένα έγγραφο, επιλέξτε **Αρχείο** > **Εκτύπωση**.
- 2 Επιλέξτε έναν εκτυπωτή και, στη συνέχεια, από το αναπτυσσόμενο μενού που ακολουθεί το μενού Προσανατολισμός, επιλέξτε **Εκτύπωση με PIN**.
- 3 Ενεργοποιήστε την επιλογή **Εκτύπωση με PIN** και, στη συνέχεια, εισάγετε έναν τετραψήφιο κωδικό PIN.
- 4 Κάντε κλικ στην επιλογή **Εκτύπωση**.
- 5 Από την αρχική οθόνη του εκτυπωτή, εκκινήστε την εργασία εκτύπωσης. Επιλέξτε **Εργασίες σε αναμονή** > επιλέξτε το όνομα χρήστη σας > **Εμπιστευτικές** > πληκτρολογήστε τον κωδικό PIN > επιλέξτε την εργασία εκτύπωσης > **Εκτύπωση**.

### Χρήση του προγράμματος οδήγησης εκτύπωσης

- 1 Αφού ανοίξετε ένα έγγραφο, επιλέξτε **Αρχείο** > **Εκτύπωση**.
- 2 Επιλέξτε έναν εκτυπωτή και, στη συνέχεια, από το αναπτυσσόμενο μενού που ακολουθεί το μενού Προσανατολισμός, επιλέξτε **Εκτύπωση και αναστολή**.
- 3 Επιλέξτε **Εκτύπωση εμπιστευτικών εργασιών** και, στη συνέχεια, πληκτρολογήστε έναν τετραψήφιο κωδικό PIN.
- 4 Κάντε κλικ στην επιλογή **Εκτύπωση**.
- 5 Από την αρχική οθόνη του εκτυπωτή, εκκινήστε την εργασία εκτύπωσης. Επιλέξτε **Εργασίες σε αναμονή** > επιλέξτε το όνομα του υπολογιστή σας > **Εμπιστευτικό** > επιλέξτε την εργασία εκτύπωσης > πληκτρολογήστε τον κωδικό PIN > **Εκτύπωση**.

## Εκτύπωση από προφίλ Cloud Connector

- 1 Στην αρχική οθόνη, επιλέξτε **Card Copy**.
- 2 Επιλέξτε έναν πάροχο υπηρεσιών cloud και στη συνέχεια επιλέξτε προφίλ.

**Σημ.:** Για περισσότερες πληροφορίες σχετικά με τη δημιουργία ενός προφίλ Cloud Connector, βλ. [“Δημιουργία προφίλ Cloud Connector” στη σελίδα 25](#).

- 3 Πατήστε **Εκτύπωση** και επιλέξτε ένα αρχείο.  
Αν χρειάζεται, αλλάξτε τις ρυθμίσεις.

**Σημ.:** Βεβαιωθείτε ότι επιλέγετε ένα υποστηριζόμενο αρχείο.

- 4 Εκτυπώστε το έγγραφο.

## Εκτύπωση λίστας δειγμάτων γραμματοσειρών

- 1 Στην αρχική οθόνη, πατήστε **Ρυθμίσεις > Αναφορές > Εκτύπωση > Γραμματοσειρές εκτύπωσης**.
- 2 Πατήστε **Γραμματοσειρές PCL** ή **Γραμματοσειρές PS**.

## Εκτύπωση λίστας καταλόγου

Στην αρχική οθόνη, πατήστε **Ρυθμίσεις > Αναφορές > Εκτύπωση > Εκτύπωση καταλόγου**.

## Ακύρωση εργασίας εκτύπωσης

### Από τον πίνακα ελέγχου του εκτυπωτή

- 1 Στην αρχική οθόνη, πατήστε **Ουρά εργασιών**.

**Σημ.:** Μπορείτε επίσης να αποκτήσετε πρόσβαση σε αυτήν τη ρύθμιση, πατώντας στο επάνω μέρος της αρχικής οθόνης.

- 2 Επιλέξτε την εργασία προς ακύρωση.

### Στον υπολογιστή

- 1 Ανάλογα με το λειτουργικό σύστημα, κάντε κάτι από τα παρακάτω:

- Ανοίξτε το φάκελο εκτυπωτών και, στη συνέχεια, επιλέξτε τον εκτυπωτή σας.
- Από το System Preferences (Προτιμήσεις συστήματος) στο μενού Apple, μεταβείτε στον εκτυπωτή σας.

- 2 Επιλέξτε την εργασία προς ακύρωση.

# Αντιγραφή

## Χρήση του αυτόματου τροφοδότη εγγράφων και της γυάλινης επιφάνειας σαρωτή

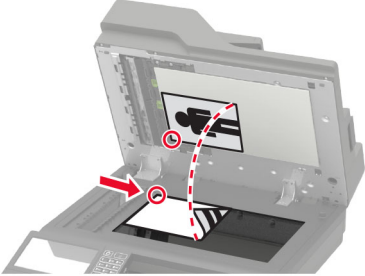
Αυτόματος τροφοδότης εγγράφων (ADF)	Γυάλινη επιφάνεια σαρωτή
 <ul style="list-style-type: none"> <li>• Χρησιμοποιήστε τον αυτόματο τροφοδότη εγγράφων για έγγραφα πολλών σελίδων ή δύο όψεων.</li> <li>• Τοποθετήστε ένα πρωτότυπο έγγραφο με την όψη προς τα επάνω. Για έγγραφα με πολλές σελίδες, φροντίστε να ευθυγραμμίσετε το μπροστινό άκρο πριν την τοποθέτηση.</li> <li>• Ρυθμίστε τους οδηγούς του αυτόματου τροφοδότη εγγράφων ώστε να αντιστοιχούν στο μέγεθος του χαρτιού που τοποθετείτε.</li> </ul>	 <ul style="list-style-type: none"> <li>• Χρησιμοποιήστε τη γυάλινη επιφάνεια του σαρωτή για μονές σελίδες, σελίδες βιβλίων, μικρά αντικείμενα (όπως ταχυδρομικές κάρτες ή φωτογραφίες), διαφάνειες, φωτογραφικό χαρτί ή λεπτά αντικείμενα (όπως αποκόμματα περιοδικών).</li> <li>• Τοποθετήστε το έγγραφο με την όψη προς τα κάτω, στη γωνία με το βέλος.</li> </ul>

## Δημιουργία αντιγράφων

- 1 Τοποθετήστε ένα πρωτότυπο έγγραφο στη θήκη του αυτόματου τροφοδότη εγγράφων (ADF) ή στη γυάλινη επιφάνεια του σαρωτή.

**Σημ.:** Για να αποφύγετε τυχόν περικοπή των εικόνων, βεβαιωθείτε ότι το μέγεθος χαρτιού του πρωτότυπου εγγράφου και το μέγεθος του αντιγράφου είναι τα ίδια.

- 2 Στην αρχική οθόνη, πατήστε **Αντιγραφή** και στη συνέχεια καθορίστε τον αριθμό των αντιγράφων. Αν χρειάζεται, προσαρμόστε τις ρυθμίσεις αντιγραφής.
- 3 Αντιγράψτε το έγγραφο.

**Σημ.:** Για να δημιουργήσετε γρήγορα ένα αντίγραφο από τον πίνακα ελέγχου, πατήστε .

## Αντιγραφή φωτογραφιών

- 1 Τοποθετήστε μια φωτογραφία πάνω στη γυάλινη επιφάνεια του σαρωτή.
- 2 Στην αρχική οθόνη, πατήστε **Αντιγραφή** > **Περιεχόμενο** > **Τύπος περιεχομένου** > **Φωτογραφία**.
- 3 Πατήστε **Προέλευση περιεχομένου** και επιλέξτε τη ρύθμιση που ταιριάζει καλύτερα στην πρωτότυπη φωτογραφία.
- 4 Αντιγράψτε τη φωτογραφία.

## Αντιγραφή σε επιστολόχαρτο

- 1 Τοποθετήστε ένα πρωτότυπο έγγραφο στη θήκη του αυτόματου τροφοδότη εγγράφων (ADF) ή στη γυάλινη επιφάνεια του σαρωτή.
- 2 Στην αρχική οθόνη, πατήστε **Αντιγραφή > Αντιγραφή από >** επιλέξτε το μέγεθος του πρωτότυπου εγγράφου.
- 3 Πατήστε **Αντιγραφή σε** και επιλέξτε την πηγή χαρτιού που περιέχει το επιστολόχαρτο.  
Αν τοποθετήσατε το επιστολόχαρτο στον τροφοδότη διαφορετικών μεγεθών, μεταβείτε στην επιλογή:  
**Αντιγραφή σε > Τροφοδότης διαφορετικών μεγεθών >** επιλέξτε μέγεθος χαρτιού > **Επιστολόχαρτο**
- 4 Αντιγράψτε το έγγραφο.

## Αντιγραφή και στις δύο πλευρές του χαρτιού

- 1 Τοποθετήστε ένα πρωτότυπο έγγραφο στη θήκη του αυτόματου τροφοδότη εγγράφων (ADF) ή στη γυάλινη επιφάνεια του σαρωτή.
- 2 Στην αρχική οθόνη, επιλέξτε **Αντιγραφή > Όψεις**.
- 3 Προσαρμόστε τις ρυθμίσεις.
- 4 Αντιγράψτε το έγγραφο.

## Σμίκρυνση ή μεγέθυνση αντιγράφων

- 1 Τοποθετήστε ένα πρωτότυπο έγγραφο στη θήκη του αυτόματου τροφοδότη εγγράφων (ADF) ή στη γυάλινη επιφάνεια του σαρωτή.
- 2 Από την αρχική οθόνη, μεταβείτε στις επιλογές:  
**Αντίγραφο > Κλίμακα >** ορισμός τιμής κλίμακας  
**Σημ.:** Η αλλαγή μεγέθους του πρωτότυπου ή εκτυπωμένου εγγράφου μετά τη ρύθμιση κλίμακας επαναφέρει την τιμή κλίμακας σε Αυτόματα.
- 3 Αντιγράψτε το έγγραφο.

## Σελιδοποίηση αντιγράφων

- 1 Τοποθετήστε ένα πρωτότυπο έγγραφο στη θήκη του αυτόματου τροφοδότη εγγράφων (ADF) ή στη γυάλινη επιφάνεια του σαρωτή.
- 2 Στην αρχική οθόνη, επιλέξτε **Αντιγραφή > Σελιδοποίηση > Ενεργή [1,2,1,2,1,2]**.
- 3 Αντιγράψτε το έγγραφο.



## Τοποθέτηση διαχωριστικών φύλλων μεταξύ των αντιγράφων

- 1 Τοποθετήστε ένα πρωτότυπο έγγραφο στη θήκη του αυτόματου τροφοδότη εγγράφων (ADF) ή στη γυάλινη επιφάνεια του σαρωτή.
- 2 Στην αρχική οθόνη, πατήστε **Αντιγραφή > Διαχωριστικά φύλλα**.
- 3 Προσαρμόστε τις ρυθμίσεις.
- 4 Στείλτε την εργασία αντιγραφής.

## Αντιγραφή πολλών σελίδων σε ένα φύλλο

- 1 Τοποθετήστε ένα πρωτότυπο έγγραφο στη θήκη του αυτόματου τροφοδότη εγγράφων (ADF) ή στη γυάλινη επιφάνεια του σαρωτή.
- 2 Στην αρχική οθόνη, πατήστε **Αντιγραφή > Σελίδες ανά όψη**.
- 3 Προσαρμόστε τις ρυθμίσεις.
- 4 Αντιγράψτε το έγγραφο.

## Δημιουργία συντόμευσης αντιγραφής

- 1 Στην αρχική οθόνη, επιλέξτε **Αντιγραφή**.
- 2 Διαμορφώστε τις ρυθμίσεις και πατήστε .
- 3 Δημιουργήστε μια συντόμευση.

# Αποστολή μέσω ηλεκτρονικού ταχυδρομείου

## Χρήση του αυτόματου τροφοδότη εγγράφων και της γυάλινης επιφάνειας σαρωτή

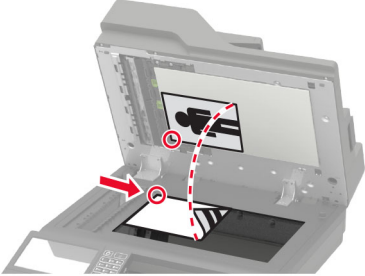
Αυτόματος τροφοδότης εγγράφων (ADF)	Γυάλινη επιφάνεια σαρωτή
 <ul style="list-style-type: none"> <li>• Χρησιμοποιήστε τον αυτόματο τροφοδότη εγγράφων για έγγραφα πολλών σελίδων ή δύο όψεων.</li> <li>• Τοποθετήστε ένα πρωτότυπο έγγραφο με την όψη προς τα επάνω. Για έγγραφα με πολλές σελίδες, φροντίστε να ευθυγραμμίσετε το μπροστινό άκρο πριν την τοποθέτηση.</li> <li>• Ρυθμίστε τους οδηγούς του αυτόματου τροφοδότη εγγράφων ώστε να αντιστοιχούν στο μέγεθος του χαρτιού που τοποθετείτε.</li> </ul>	 <ul style="list-style-type: none"> <li>• Χρησιμοποιήστε τη γυάλινη επιφάνεια του σαρωτή για μονές σελίδες, σελίδες βιβλίων, μικρά αντικείμενα (όπως ταχυδρομικές κάρτες ή φωτογραφίες), διαφάνειες, φωτογραφικό χαρτί ή λεπτά αντικείμενα (όπως αποκόμματα περιοδικών).</li> <li>• Τοποθετήστε το έγγραφο με την όψη προς τα κάτω, στη γωνία με το βέλος.</li> </ul>

## Διαμόρφωση των ρυθμίσεων SMTP e-mail

Διαμορφώστε τις ρυθμίσεις του απλού πρωτοκόλλου μεταφοράς ταχυδρομείου (SMTP) για να στείλετε ένα σαρωμένο έγγραφο μέσω e-mail. Οι ρυθμίσεις διαφέρουν ανάλογα με τον πάροχο υπηρεσιών e-mail.

Πριν ξεκινήσετε, βεβαιωθείτε ότι ο εκτυπωτής είναι συνδεδεμένος σε δίκτυο και ότι το δίκτυο είναι συνδεδεμένο στο Internet.

### Χρήση του μενού Ρυθμίσεις στον εκτυπωτή

1 Από την αρχική οθόνη, επιλέξτε **Ρυθμίσεις > Ηλεκτρονικό ταχυδρομείο > Ρύθμιση ηλεκτρονικού ταχυδρομείου**.

2 Διαμορφώστε τις ρυθμίσεις.

#### Σημειώσεις:

- Για περισσότερες πληροφορίες σχετικά με τον κωδικό πρόσβασης, ανατρέξτε στη λίστα [πάρoχοι υπηρεσιών ηλεκτρονικού e-mail](#).
- Για παρόχους υπηρεσιών e-mail που δεν περιλαμβάνονται στη λίστα, επικοινωνήστε με τον πάροχο και ζητήστε τις ρυθμίσεις.

### Χρήση του Embedded Web Server

1 Ανοίξτε ένα πρόγραμμα περιήγησης στο διαδίκτυο και πληκτρολογήστε τη διεύθυνση IP του εκτυπωτή στο πεδίο διευθύνσεων.

**Σημειώσεις:**

- Δείτε τη διεύθυνση IP του εκτυπωτή στην αρχική οθόνη του εκτυπωτή. Η διεύθυνση IP εμφανίζεται ως τέσσερα σύνολα αριθμών που χωρίζονται με τελείες, όπως 123.123.123.123.
- Αν χρησιμοποιείτε διακομιστή μεσολάβησης, απενεργοποιήστε τον προσωρινά για να φορτωθεί σωστά η ιστοσελίδα.

**2** Κάντε κλικ στα στοιχεία **Ρυθμίσεις > Email**.

**3** Στην ενότητα Ρύθμιση email, διαμορφώστε τις ρυθμίσεις.

**Σημειώσεις:**

- Για περισσότερες πληροφορίες σχετικά με τον κωδικό πρόσβασης, ανατρέξτε στη λίστα [πάροχοι υπηρεσιών ηλεκτρονικού e-mail](#).
- Για παρόχους υπηρεσιών e-mail που δεν περιλαμβάνονται στη λίστα, επικοινωνήστε με τον πάροχο και ζητήστε τις ρυθμίσεις.

**4** Κάντε κλικ στην επιλογή **Αποθήκευση**.

**Πάροχοι υπηρεσιών E-mail**

- [AOL Mail](#)
- [Comcast Mail](#)
- [Gmail](#)
- [Email iCloud](#)
- [Mail.com](#)
- [NetEase Mail \(mail.126.com\)](#)
- [NetEase Mail \(mail.163.com\)](#)
- [NetEase Mail \(mail.yeah.net\)](#)
- [Outlook Live](#)
- [QQ Mail](#)
- [Sina Mail](#)
- [Sohu Mail](#)
- [Yahoo! Mail](#)
- [Zoho Mail](#)

**Σημειώσεις:**

- Εάν αντιμετωπίσετε σφάλματα κατά τη χρήση των παρεχόμενων ρυθμίσεων, επικοινωνήστε με τον πάροχο υπηρεσιών e-mail.
- Για παρόχους υπηρεσιών e-mail που δεν περιλαμβάνονται στη λίστα, επικοινωνήστε με τον πάροχό σας.

**AOL Mail**

Ρύθμιση	Τιμή
Πρωτεύουσα πύλη SMTP	smtp.aol.com
Θύρα πρωτεύουσας πύλης SMTP	587
Χρήση SSL/TLS	Απαιτείται

Ρύθμιση	Τιμή
Να απαιτείται αξιόπιστο πιστοποιητικό	Απενεργοποιημένο
Διεύθυνση απάντησης	Η διεύθυνση e-mail σας
Έλεγχος ταυτότητας διακομιστή SMTP	Σύνδεση / Απλή
E-mail που ετοιμάστηκε από τη συσκευή	Χρήση διαπιστευτηρίων συσκευής SMTP
ID χρήστη συσκευής	Η διεύθυνση e-mail σας
Κωδικός πρόσβασης συσκευής	Κωδικός πρόσβασης εφαρμογής <b>Σημ.:</b> Για να δημιουργήσετε έναν κωδικό πρόσβασης εφαρμογής, μεταβείτε στη σελίδα <a href="#">Ασφάλεια λογαριασμού AOL</a> , συνδεθείτε στον λογαριασμό σας και, στη συνέχεια, κάντε κλικ στην επιλογή <b>Δημιουργία κωδικού πρόσβασης εφαρμογής</b> .

## Comcast Mail

Ρύθμιση	Τιμή
Πρωτεύουσα πύλη SMTP	smtp.comcast.net
Θύρα πρωτεύουσας πύλης SMTP	587
Χρήση SSL/TLS	Απαιτείται
Να απαιτείται αξιόπιστο πιστοποιητικό	Απενεργοποιημένο
Διεύθυνση απάντησης	Η διεύθυνση e-mail σας
Έλεγχος ταυτότητας διακομιστή SMTP	Σύνδεση / Απλή
E-mail που ετοιμάστηκε από τη συσκευή	Χρήση διαπιστευτηρίων συσκευής SMTP
ID χρήστη συσκευής	Η διεύθυνση e-mail σας
Κωδικός πρόσβασης συσκευής	Κωδικός πρόσβασης λογαριασμού

## Gmail™

**Σημ.:** Βεβαιωθείτε ότι η επαλήθευση δύο βημάτων είναι ενεργοποιημένη στον λογαριασμό Google. Για να ενεργοποιήσετε την επαλήθευση δύο βημάτων, μεταβείτε στη σελίδα [Ασφάλεια λογαριασμού Google](#), συνδεθείτε στον λογαριασμό σας και, στη συνέχεια, από την ενότητα "Σύνδεση στο Google" κάντε κλικ στην επιλογή **Επαλήθευση 2 βημάτων**.

Ρύθμιση	Τιμή
Πρωτεύουσα πύλη SMTP	smtp.gmail.com
Θύρα πρωτεύουσας πύλης SMTP	587
Χρήση SSL/TLS	Απαιτείται
Να απαιτείται αξιόπιστο πιστοποιητικό	Απενεργοποιημένο
Διεύθυνση απάντησης	Η διεύθυνση e-mail σας
Έλεγχος ταυτότητας διακομιστή SMTP	Σύνδεση / Απλή

Ρύθμιση	Τιμή
E-mail που ετοιμάστηκε από τη συσκευή	Χρήση διαπιστευτηρίων συσκευής SMTP
ID χρήστη συσκευής	Η διεύθυνση e-mail σας
Κωδικός πρόσβασης συσκευής	Κωδικός πρόσβασης εφαρμογής <b>Σημειώσεις:</b> <ul style="list-style-type: none"> <li>Για να δημιουργήσετε έναν κωδικό πρόσβασης εφαρμογής, μεταβείτε στη σελίδα <a href="#">Ασφάλεια λογαριασμού Google</a>, συνδεθείτε στον λογαριασμό σας και, στη συνέχεια, από την ενότητα "Σύνδεση στο Google" κάντε κλικ στην επιλογή <b>Κωδικοί πρόσβασης εφαρμογών</b>.</li> <li>Η επιλογή "Κωδικοί πρόσβασης εφαρμογών" εμφανίζεται μόνο εάν είναι ενεργοποιημένη η επαλήθευση δύο βημάτων.</li> </ul>

## Email iCloud

**Σημ.:** Βεβαιωθείτε ότι η επαλήθευση δύο βημάτων είναι ενεργοποιημένη στον λογαριασμό σας.

Ρύθμιση	Τιμή
Πρωτεύουσα πύλη SMTP	smtp.mail.me.com
Θύρα πρωτεύουσας πύλης SMTP	587
Χρήση SSL/TLS	Απαιτείται
Να απαιτείται αξιόπιστο πιστοποιητικό	Απενεργοποιημένο
Διεύθυνση απάντησης	Η διεύθυνση e-mail σας
Έλεγχος ταυτότητας διακομιστή SMTP	Σύνδεση / Απλή
E-mail που ετοιμάστηκε από τη συσκευή	Χρήση διαπιστευτηρίων συσκευής SMTP
ID χρήστη συσκευής	Η διεύθυνση e-mail σας
Κωδικός πρόσβασης συσκευής	Κωδικός πρόσβασης εφαρμογής <b>Σημ.:</b> Για να δημιουργήσετε έναν κωδικό πρόσβασης εφαρμογής, μεταβείτε στη σελίδα <a href="#">Διαχείριση λογαριασμού iCloud</a> , συνδεθείτε στον λογαριασμό σας και, στη συνέχεια, από την ενότητα Ασφάλεια κάντε κλικ στην επιλογή <b>Δημιουργία κωδικού πρόσβασης</b> .

## Mail.com

Ρύθμιση	Τιμή
Πρωτεύουσα πύλη SMTP	smtp.mail.com
Θύρα πρωτεύουσας πύλης SMTP	587
Χρήση SSL/TLS	Απαιτείται
Να απαιτείται αξιόπιστο πιστοποιητικό	Απενεργοποιημένο
Διεύθυνση απάντησης	Η διεύθυνση e-mail σας
Έλεγχος ταυτότητας διακομιστή SMTP	Σύνδεση / Απλή
E-mail που ετοιμάστηκε από τη συσκευή	Χρήση διαπιστευτηρίων συσκευής SMTP

Ρύθμιση	Τιμή
ID χρήστη συσκευής	Η διεύθυνση e-mail σας
Κωδικός πρόσβασης συσκευής	Κωδικός πρόσβασης λογαριασμού

### NetEase Mail (mail.126.com)

**Σημ.:** Βεβαιωθείτε ότι η υπηρεσία SMTP είναι ενεργοποιημένη στον λογαριασμό σας. Για να ενεργοποιήσετε την υπηρεσία, από την αρχική σελίδα του NetEase Mail, κάντε κλικ στην επιλογή **Ρυθμίσεις > POP3/SMTP/IMAP** και, στη συνέχεια, ενεργοποιήστε την **υπηρεσία IMAP/SMTP** ή την **υπηρεσία POP3/SMTP**.

Ρύθμιση	Τιμή
Πρωτεύουσα πύλη SMTP	smtp.126.com
Θύρα πρωτεύουσας πύλης SMTP	465
Χρήση SSL/TLS	Απαιτείται
Να απαιτείται αξιόπιστο πιστοποιητικό	Απενεργοποιημένο
Διεύθυνση απάντησης	Η διεύθυνση e-mail σας
Έλεγχος ταυτότητας διακομιστή SMTP	Σύνδεση / Απλή
E-mail που ετοιμάστηκε από τη συσκευή	Χρήση διαπιστευτηρίων συσκευής SMTP
ID χρήστη συσκευής	Η διεύθυνση e-mail σας
Κωδικός πρόσβασης συσκευής	Κωδικός πρόσβασης εξουσιοδότησης <b>Σημ.:</b> Ο κωδικός πρόσβασης εξουσιοδότησης παρέχεται όταν η υπηρεσία IMAP/SMTP ή η υπηρεσία POP3/SMTP είναι ενεργοποιημένη.

### NetEase Mail (mail.163.com)

**Σημ.:** Βεβαιωθείτε ότι η υπηρεσία SMTP είναι ενεργοποιημένη στον λογαριασμό σας. Για να ενεργοποιήσετε την υπηρεσία, από την αρχική σελίδα του NetEase Mail, κάντε κλικ στην επιλογή **Ρυθμίσεις > POP3/SMTP/IMAP** και, στη συνέχεια, ενεργοποιήστε την **υπηρεσία IMAP/SMTP** ή την **υπηρεσία POP3/SMTP**.

Ρύθμιση	Τιμή
Πρωτεύουσα πύλη SMTP	smtp.163.com
Θύρα πρωτεύουσας πύλης SMTP	465
Χρήση SSL/TLS	Απαιτείται
Να απαιτείται αξιόπιστο πιστοποιητικό	Απενεργοποιημένο
Διεύθυνση απάντησης	Η διεύθυνση e-mail σας
Έλεγχος ταυτότητας διακομιστή SMTP	Σύνδεση / Απλή
E-mail που ετοιμάστηκε από τη συσκευή	Χρήση διαπιστευτηρίων συσκευής SMTP
ID χρήστη συσκευής	Η διεύθυνση e-mail σας

Ρύθμιση	Τιμή
Κωδικός πρόσβασης συσκευής	Κωδικός πρόσβασης εξουσιοδότησης <b>Σημ.:</b> Ο κωδικός πρόσβασης εξουσιοδότησης παρέχεται όταν η υπηρεσία IMAP/SMTP ή η υπηρεσία POP3/SMTP είναι ενεργοποιημένη.

### NetEase Mail (mail.yeah.net)

**Σημ.:** Βεβαιωθείτε ότι η υπηρεσία SMTP είναι ενεργοποιημένη στον λογαριασμό σας. Για να ενεργοποιήσετε την υπηρεσία, από την αρχική σελίδα του NetEase Mail, κάντε κλικ στην επιλογή **Ρυθμίσεις > POP3/SMTP/IMAP** και, στη συνέχεια, ενεργοποιήστε την **υπηρεσία IMAP/SMTP** ή την **υπηρεσία POP3/SMTP**.

Ρύθμιση	Τιμή
Πρωτεύουσα πύλη SMTP	smtp.yeah.net
Θύρα πρωτεύουσας πύλης SMTP	465
Χρήση SSL/TLS	Απαιτείται
Να απαιτείται αξιόπιστο πιστοποιητικό	Απενεργοποιημένο
Διεύθυνση απάντησης	Η διεύθυνση e-mail σας
Έλεγχος ταυτότητας διακομιστή SMTP	Σύνδεση / Απλή
E-mail που ετοιμάστηκε από τη συσκευή	Χρήση διαπιστευτηρίων συσκευής SMTP
ID χρήστη συσκευής	Η διεύθυνση e-mail σας
Κωδικός πρόσβασης συσκευής	Κωδικός πρόσβασης εξουσιοδότησης <b>Σημ.:</b> Ο κωδικός πρόσβασης εξουσιοδότησης παρέχεται όταν η υπηρεσία IMAP/SMTP ή η υπηρεσία POP3/SMTP είναι ενεργοποιημένη.

### Outlook Live

Αυτές οι ρυθμίσεις ισχύουν για τους τομείς e-mail outlook.com και hotmail.com.

Ρύθμιση	Τιμή
Πρωτεύουσα πύλη SMTP	smtp.office365.com
Θύρα πρωτεύουσας πύλης SMTP	587
Χρήση SSL/TLS	Απαιτείται
Να απαιτείται αξιόπιστο πιστοποιητικό	Απενεργοποιημένο
Διεύθυνση απάντησης	Η διεύθυνση e-mail σας
Έλεγχος ταυτότητας διακομιστή SMTP	Σύνδεση / Απλή
E-mail που ετοιμάστηκε από τη συσκευή	Χρήση διαπιστευτηρίων συσκευής SMTP
ID χρήστη συσκευής	Η διεύθυνση e-mail σας

Ρύθμιση	Τιμή
<b>Κωδικός πρόσβασης συσκευής</b>	Κωδικός πρόσβασης λογαριασμού ή κωδικός πρόσβασης εφαρμογής <b>Σημειώσεις:</b> <ul style="list-style-type: none"> <li>• Για λογαριασμούς με απενεργοποιημένη τη λειτουργία επαλήθευσης δύο βημάτων, χρησιμοποιήστε τον κωδικό πρόσβασης του λογαριασμού σας.</li> <li>• Για λογαριασμούς με ενεργοποιημένη τη λειτουργία επαλήθευσης δύο βημάτων, χρησιμοποιήστε έναν κωδικό πρόσβασης εφαρμογής. Για να δημιουργήσετε έναν κωδικό πρόσβασης εφαρμογής, μεταβείτε στη σελίδα <a href="#">Διαχείριση λογαριασμού Outlook Live</a> και, στη συνέχεια, συνδεθείτε στον λογαριασμό σας.</li> </ul>

## QQ Mail

**Σημ.:** Βεβαιωθείτε ότι η υπηρεσία SMTP είναι ενεργοποιημένη στον λογαριασμό σας. Για να ενεργοποιήσετε την υπηρεσία, από την αρχική σελίδα του QQ Mail, κάντε κλικ στην επιλογή **Ρυθμίσεις > Λογαριασμός**. Στην ενότητα Υπηρεσία POP3/IMAP/SMTP/Exchange/CardDAV/CalDAV, ενεργοποιήστε την υπηρεσία **POP3/SMTP** ή την υπηρεσία **IMAP/SMTP**.

Ρύθμιση	Τιμή
<b>Πρωτεύουσα πύλη SMTP</b>	smtp.qq.com
<b>Θύρα πρωτεύουσας πύλης SMTP</b>	587
<b>Χρήση SSL/TLS</b>	Απαιτείται
<b>Να απαιτείται αξιόπιστο πιστοποιητικό</b>	Απενεργοποιημένο
<b>Διεύθυνση απάντησης</b>	Η διεύθυνση e-mail σας
<b>Έλεγχος ταυτότητας διακομιστή SMTP</b>	Σύνδεση / Απλή
<b>E-mail που ετοιμάστηκε από τη συσκευή</b>	Χρήση διαπιστευτηρίων συσκευής SMTP
<b>ID χρήστη συσκευής</b>	Η διεύθυνση e-mail σας
<b>Κωδικός πρόσβασης συσκευής</b>	Κωδικός εξουσιοδότησης <b>Σημ.:</b> Για να δημιουργήσετε έναν κωδικό εξουσιοδότησης, από την αρχική σελίδα του QQ Mail, κάντε κλικ στην επιλογή <b>Ρυθμίσεις &gt; Λογαριασμός</b> και, στη συνέχεια, από την ενότητα POP3/IMAP/SMTP/Exchange/CardDAV/CalDAV Service, κάντε κλικ στην επιλογή <b>Δημιουργία κωδικού εξουσιοδότησης</b> .



## Sina Mail

**Σημ.:** Βεβαιωθείτε ότι η υπηρεσία POP3/SMTP είναι ενεργοποιημένη στον λογαριασμό σας. Για να ενεργοποιήσετε την υπηρεσία, από την αρχική σελίδα του Sina Mail, κάντε κλικ στις επιλογές **Ρυθμίσεις > Περισσότερες ρυθμίσεις > , τελικός χρήστης, POP/IMAP/SMTP** και, στη συνέχεια, ενεργοποιήστε την υπηρεσία POP3/SMTP.

Ρύθμιση	Τιμή
Πρωτεύουσα πύλη SMTP	smtp.sina.com
Θύρα πρωτεύουσας πύλης SMTP	587
Χρήση SSL/TLS	Απαιτείται
Να απαιτείται αξιόπιστο πιστοποιητικό	Απενεργοποιημένο
Διεύθυνση απάντησης	Η διεύθυνση e-mail σας
Έλεγχος ταυτότητας διακομιστή SMTP	Σύνδεση / Απλή
E-mail που ετοιμάστηκε από τη συσκευή	Χρήση διαπιστευτηρίων συσκευής SMTP
ID χρήστη συσκευής	Η διεύθυνση e-mail σας
Κωδικός πρόσβασης συσκευής	Κωδικός εξουσιοδότησης <b>Σημ.:</b> Για να δημιουργήσετε έναν κωδικό εξουσιοδότησης, από την αρχική σελίδα του e-mail, κάντε κλικ στην επιλογή <b>Ρυθμίσεις &gt; Περισσότερες ρυθμίσεις &gt; τελικός χρήστης, POP/IMAP/SMTP</b> και, στη συνέχεια, ενεργοποιήστε την <b>Κατάσταση του κωδικού εξουσιοδότησης</b> .

## Sohu Mail

**Σημ.:** Βεβαιωθείτε ότι η υπηρεσία SMTP είναι ενεργοποιημένη στον λογαριασμό σας. Για να ενεργοποιήσετε την υπηρεσία, από την αρχική σελίδα του Sohu Mail, κάντε κλικ στην επιλογή **Επιλογές > Ρυθμίσεις > POP3/SMTP/IMAP** και, στη συνέχεια, ενεργοποιήστε την **υπηρεσία IMAP/SMTP** ή την **υπηρεσία POP3/SMTP**.

Ρύθμιση	Τιμή
Πρωτεύουσα πύλη SMTP	smtp.sohu.com
Θύρα πρωτεύουσας πύλης SMTP	465
Χρήση SSL/TLS	Απαιτείται
Να απαιτείται αξιόπιστο πιστοποιητικό	Απενεργοποιημένο
Διεύθυνση απάντησης	Η διεύθυνση e-mail σας
Έλεγχος ταυτότητας διακομιστή SMTP	Σύνδεση / Απλή
E-mail που ετοιμάστηκε από τη συσκευή	Χρήση διαπιστευτηρίων συσκευής SMTP
ID χρήστη συσκευής	Η διεύθυνση e-mail σας
Κωδικός πρόσβασης συσκευής	Ανεξάρτητος κωδικός πρόσβασης <b>Σημ.:</b> Ο ανεξάρτητος κωδικός πρόσβασης παρέχεται όταν είναι ενεργοποιημένη η υπηρεσία IMAP/SMTP ή η υπηρεσία POP3/SMTP.

## Yahoo! Mail

Ρύθμιση	Τιμή
Πρωτεύουσα πύλη SMTP	smtp.mail.yahoo.com
Θύρα πρωτεύουσας πύλης SMTP	587
Χρήση SSL/TLS	Απαιτείται
Να απαιτείται αξιόπιστο πιστοποιητικό	Απενεργοποιημένο
Διεύθυνση απάντησης	Η διεύθυνση e-mail σας
Έλεγχος ταυτότητας διακομιστή SMTP	Σύνδεση / Απλή
E-mail που ετοιμάστηκε από τη συσκευή	Χρήση διαπιστευτηρίων συσκευής SMTP
ID χρήστη συσκευής	Η διεύθυνση e-mail σας
Κωδικός πρόσβασης συσκευής	Κωδικός πρόσβασης εφαρμογής <b>Σημ.:</b> Για να δημιουργήσετε έναν κωδικό πρόσβασης εφαρμογής, μεταβείτε στη σελίδα <a href="#">Ασφάλεια λογαριασμού Yahoo</a> , συνδεθείτε στον λογαριασμό σας και, στη συνέχεια, κάντε κλικ στην επιλογή <b>Δημιουργία κωδικού πρόσβασης εφαρμογής</b> .

## Zoho Mail

Ρύθμιση	Τιμή
Πρωτεύουσα πύλη SMTP	smtp.zoho.com
Θύρα πρωτεύουσας πύλης SMTP	587
Χρήση SSL/TLS	Απαιτείται
Να απαιτείται αξιόπιστο πιστοποιητικό	Απενεργοποιημένο
Διεύθυνση απάντησης	Η διεύθυνση e-mail σας
Έλεγχος ταυτότητας διακομιστή SMTP	Σύνδεση / Απλή
E-mail που ετοιμάστηκε από τη συσκευή	Χρήση διαπιστευτηρίων συσκευής SMTP
ID χρήστη συσκευής	Η διεύθυνση e-mail σας
Κωδικός πρόσβασης συσκευής	Κωδικός πρόσβασης λογαριασμού ή κωδικός πρόσβασης εφαρμογής <b>Σημειώσεις:</b> <ul style="list-style-type: none"> <li>Για λογαριασμούς με απενεργοποιημένη τη λειτουργία επαλήθευσης δύο βημάτων, χρησιμοποιήστε τον κωδικό πρόσβασης του λογαριασμού σας.</li> <li>Για λογαριασμούς με ενεργοποιημένη τη λειτουργία επαλήθευσης δύο βημάτων, χρησιμοποιήστε έναν κωδικό πρόσβασης εφαρμογής. Για να δημιουργήσετε έναν κωδικό πρόσβασης εφαρμογής, μεταβείτε στη σελίδα <a href="#">Ασφάλεια λογαριασμού αλληλογραφίας Zoho</a>, συνδεθείτε στον λογαριασμό σας και, στη συνέχεια, από την ενότητα Κωδικοί πρόσβασης για κάθε εφαρμογή, κάντε κλικ στην επιλογή <b>Δημιουργία νέου κωδικού πρόσβασης</b>.</li> </ul>

## Αποστολή μηνύματος ηλεκτρονικού ταχυδρομείου

Πριν ξεκινήσετε, βεβαιωθείτε ότι έχουν διαμορφωθεί οι ρυθμίσεις SMTP. Για περισσότερες πληροφορίες, δείτε [“Διαμόρφωση των ρυθμίσεων SMTP e-mail” στη σελίδα 58](#).

### Χρήση του πίνακα ελέγχου

- 1 Τοποθετήστε ένα πρωτότυπο έγγραφο στη θήκη του αυτόματου τροφοδότη εγγράφων (ADF) ή στη γυάλινη επιφάνεια του σαρωτή.
- 2 Στην αρχική οθόνη, πατήστε **Μήνυμα ηλεκτρονικού ταχυδρομείου** και, στη συνέχεια, εισάγετε τις πληροφορίες που χρειάζονται.
- 3 Εάν είναι απαραίτητο, διαμορφώστε τις ρυθμίσεις για τον τύπο των αρχείων εκτύπωσης.
- 4 Αποστολή μηνύματος ηλεκτρονικού ταχυδρομείου.

### Χρήση αριθμού συντόμευσης

- 1 Τοποθετήστε ένα πρωτότυπο έγγραφο στη θήκη του αυτόματου τροφοδότη εγγράφων (ADF) ή στη γυάλινη επιφάνεια του σαρωτή.
- 2 Στην αρχική οθόνη, επιλέξτε **Κέντρο συντόμευσης > E-mail**.
- 3 Επιλέξτε τον αριθμό συντόμευσης.
- 4 Αποστολή μηνύματος ηλεκτρονικού ταχυδρομείου.

## Δημιουργία συντόμευσης ηλεκτρονικού ταχυδρομείου

- 1 Στην αρχική οθόνη, πατήστε **Ηλεκτρονικό ταχυδρομείο**.
- 2 Διαμορφώστε τις ρυθμίσεις και πατήστε .
- 3 Δημιουργήστε μια συντόμευση.

## Αποστολή/λήψη φαξ

### Χρήση του αυτόματου τροφοδότη εγγράφων και της γυάλινης επιφάνειας σαρωτή

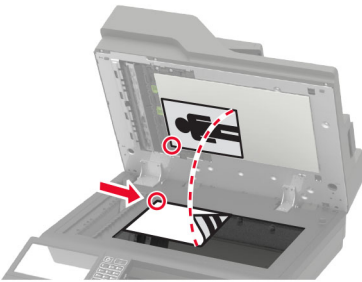
Αυτόματος τροφοδότης εγγράφων (ADF)	Γυάλινη επιφάνεια σαρωτή
 <ul style="list-style-type: none"> <li>• Χρησιμοποιήστε τον αυτόματο τροφοδότη εγγράφων για έγγραφα πολλών σελίδων ή δύο όψεων.</li> <li>• Τοποθετήστε ένα πρωτότυπο έγγραφο με την όψη προς τα επάνω. Για έγγραφα με πολλές σελίδες, φροντίστε να ευθυγραμμίσετε το μπροστινό άκρο πριν την τοποθέτηση.</li> <li>• Ρυθμίστε τους οδηγούς του αυτόματου τροφοδότη εγγράφων ώστε να αντιστοιχούν στο μέγεθος του χαρτιού που τοποθετείτε.</li> </ul>	 <ul style="list-style-type: none"> <li>• Χρησιμοποιήστε τη γυάλινη επιφάνεια του σαρωτή για μονές σελίδες, σελίδες βιβλίων, μικρά αντικείμενα (όπως ταχυδρομικές κάρτες ή φωτογραφίες), διαφάνειες, φωτογραφικό χαρτί ή λεπτά αντικείμενα (όπως αποκόμματα περιοδικών).</li> <li>• Τοποθετήστε το έγγραφο με την όψη προς τα κάτω, στη γωνία με το βέλος.</li> </ul>

## Ρύθμιση του εκτυπωτή για λειτουργία φαξ

### Σημειώσεις:

- Οι παρακάτω μέθοδοι σύνδεσης ισχύουν μόνο σε ορισμένες χώρες ή περιοχές.
- Κατά την αρχική ρύθμιση του εκτυπωτή, αποεπιλέξτε το πλαίσιο ελέγχου της λειτουργίας φαξ και οποιασδήποτε άλλης λειτουργίας σκοπεύετε να ρυθμίσετε αργότερα και μετά επιλέξτε **Συνέχεια**.
- Αν η λειτουργία του φαξ είναι ενεργοποιημένη και δεν έχει ρυθμιστεί πλήρως, η ενδεικτική λυχνία ενδέχεται να αναβοσβήσει με κόκκινο χρώμα.

**Προειδοποίηση—Πιθανή βλάβη:** Για να αποφύγετε τυχόν απώλειες δεδομένων ή δυσλειτουργία του εκτυπωτή, μην αγγίζετε τα καλώδια ή τον εκτυπωτή στην εικονιζόμενη περιοχή ενώ εκτελείται αποστολή ή λήψη φαξ.



## Υποστηριζόμενο φαξ

Μοντέλο εκτυπωτή	Αναλογικό φαξ	EtherFAX <sup>1</sup>	Διακομιστής φαξ	Fax over IP (FoIP) <sup>2</sup>
MX822ade	✓	✓	✓	✓
MX822adtfe	✓	✓	✓	✓
MX822adx	✓	✓	✓	✓
MX822de	x	✓	✓	✓
MX826ade	✓	✓	✓	✓
MX826adtfe	✓	✓	✓	✓
MX826adx	✓	✓	✓	✓
MX826de	x	✓	✓	✓
XM7355	✓	✓	✓	✓
XM7335b	✓	✓	✓	✓
XM7335bi	x	✓	✓	✓
XM7335i	x	✓	✓	✓
XM7370	✓	✓	✓	✓
XM7370i	x	✓	✓	✓

<sup>1</sup> Απαιτείται συνδρομή. Για περισσότερες πληροφορίες, επισκεφθείτε τη διεύθυνση <https://www.etherfax.net/lexmark> ή επικοινωνήστε με το κατάστημα από το οποίο προμηθευτήκατε τον εκτυπωτή.

<sup>2</sup> Απαιτείται εγκατεστημένο πακέτο αδειών χρήσης. Για περισσότερες πληροφορίες επικοινωνήστε με το κατάστημα από το οποίο προμηθευτήκατε τον εκτυπωτή.

## Ρύθμιση της λειτουργίας φαξ με χρήση αναλογικού φαξ

### Σημειώσεις:

- Αυτή η δυνατότητα είναι διαθέσιμη μόνο σε ορισμένα μοντέλα εκτυπωτών.
- Ορισμένες μέθοδοι σύνδεσης ισχύουν μόνο σε ορισμένες χώρες ή περιοχές.
- Αν η λειτουργία του φαξ είναι ενεργοποιημένη και δεν έχει ρυθμιστεί πλήρως, η ενδεικτική λυχνία ενδέχεται να αναβοσβήσει με κόκκινο χρώμα.
- Εάν δεν διαθέτετε περιβάλλον TCP/IP, χρησιμοποιήστε τον πίνακα ελέγχου για να ρυθμίσετε το φαξ.

**Προειδοποίηση—Πιθανή βλάβη:** Για να αποφύγετε τυχόν απώλειες δεδομένων ή δυσλειτουργία του εκτυπωτή, μην αγγίζετε τα καλώδια ή τον εκτυπωτή στην εικονιζόμενη περιοχή ενώ εκτελείται αποστολή ή λήψη φαξ.



### Χρήση του μενού Ρυθμίσεις στον εκτυπωτή

- 1 Στην αρχική οθόνη, επιλέξτε **Ρυθμίσεις > Φαξ > Ρυθμίσεις φαξ > Γενικές ρυθμίσεις φαξ**.
- 2 Διαμορφώστε τις ρυθμίσεις.

### Χρήση του Embedded Web Server

- 1 Ανοίξτε ένα πρόγραμμα περιήγησης στο διαδίκτυο και πληκτρολογήστε τη διεύθυνση IP του εκτυπωτή στο πεδίο διευθύνσεων.

#### Σημειώσεις:

- Δείτε τη διεύθυνση IP του εκτυπωτή στην αρχική οθόνη του εκτυπωτή. Η διεύθυνση IP εμφανίζεται ως τέσσερα σύνολα αριθμών που χωρίζονται με τελείες, όπως 123.123.123.123.
- Αν χρησιμοποιείτε διακομιστή μεσολάβησης, απενεργοποιήστε τον προσωρινά, για να φορτωθεί σωστά η ιστοσελίδα.

- 2 Επιλέξτε διαδοχικά **Ρυθμίσεις > Φαξ > Ρύθμιση φαξ > Γενικές ρυθμίσεις φαξ**.
- 3 Διαμορφώστε τις ρυθμίσεις.
- 4 Εφαρμόστε τις αλλαγές.

## Ρύθμιση της λειτουργίας φαξ με χρήση etherFAX

### Σημειώσεις:

- Το υλικολογισμικό του εκτυπωτή πρέπει να ενημερωθεί στην πιο πρόσφατη έκδοση. Για περισσότερες πληροφορίες, δείτε [“Ενημέρωση υλικολογισμικού” στη σελίδα 336](#).
  - Στον εκτυπωτή σας πρέπει να εγκατασταθεί ένα κατάλληλο πακέτο αδειών χρήσης. Για περισσότερες πληροφορίες, επικοινωνήστε με την etherFAX.
  - Βεβαιωθείτε ότι έχετε δηλώσει τον εκτυπωτή σας στην πύλη etherFAX. Για περισσότερες πληροφορίες, επισκεφθείτε τη διεύθυνση <https://www.etherfax.net/lexmark>.
  - Απαιτείται ο σειριακός αριθμός του εκτυπωτή κατά την εγγραφή. Για να εντοπίσετε τον σειριακό αριθμό, ανατρέξτε στην ενότητα [“Εύρεση του σειριακού αριθμού του εκτυπωτή” στη σελίδα 12](#).
- 1** Ανοίξτε ένα πρόγραμμα περιήγησης στο διαδίκτυο και πληκτρολογήστε τη διεύθυνση IP του εκτυπωτή στο πεδίο διευθύνσεων.

### Σημειώσεις:

- Δείτε τη διεύθυνση IP του εκτυπωτή στην αρχική οθόνη του εκτυπωτή. Η διεύθυνση IP εμφανίζεται ως τέσσερα σύνολα αριθμών που χωρίζονται με τελείες, όπως 123.123.123.123.
- Αν χρησιμοποιείτε διακομιστή μεσολάβησης, απενεργοποιήστε τον προσωρινά, για να φορτωθεί σωστά η ιστοσελίδα.

**2** Επιλέξτε διαδοχικά **Ρυθμίσεις > Φαξ > Ρύθμιση φαξ > Γενικές ρυθμίσεις φαξ**.

**Σημ.:** Η επιλογή Ρύθμιση φαξ εμφανίζεται μόνο εάν η επιλογή Λειτουργία φαξ έχει οριστεί σε Fax.

**3** Στο πεδίο Όνομα φαξ, πληκτρολογήστε ένα μοναδικό όνομα.

**4** Στο πεδίο Αριθμός φαξ, εισαγάγετε τον αριθμό φαξ που σας έδωσε η etherFAX.

**5** Από το μενού Μεταφορά φαξ, επιλέξτε **etherFAX**.

**6** Εφαρμόστε τις αλλαγές.

## Ρύθμιση της λειτουργίας φαξ με χρήση του διακομιστή φαξ

### Σημειώσεις:

- Αυτή η λειτουργία σας επιτρέπει να στέλνετε μηνύματα φαξ σε έναν πάροχο υπηρεσιών φαξ που υποστηρίζει τη λήψη e-mail.
  - Αυτή η λειτουργία υποστηρίζει μόνο εξερχόμενα μηνύματα φαξ. Για να υποστηρίξει τη λήψη φαξ, βεβαιωθείτε ότι έχετε ρυθμίσει τις παραμέτρους του εκτυπωτή σας για φαξ που βασίζεται σε συσκευή, όπως αναλογικό φαξ, ηλεκτρονική λήψη FAX ή Φαξ μέσω IP (FoIP).
- 1** Ανοίξτε ένα πρόγραμμα περιήγησης στο διαδίκτυο και πληκτρολογήστε τη διεύθυνση IP του εκτυπωτή στο πεδίο διευθύνσεων.

### Σημειώσεις:



- Δείτε τη διεύθυνση IP του εκτυπωτή στην αρχική οθόνη του εκτυπωτή. Η διεύθυνση IP εμφανίζεται ως τέσσερα σύνολα αριθμών που χωρίζονται με τελείες, όπως 123.123.123.123.
- Αν χρησιμοποιείτε διακομιστή μεσολάβησης, απενεργοποιήστε τον προσωρινά, για να φορτωθεί σωστά η ιστοσελίδα.

**2** Κάντε κλικ στις επιλογές **Ρυθμίσεις > Φαξ**.

- 3 Από το μενού Λειτουργία φαξ, επιλέξτε **Διακομιστής φαξ** και, στη συνέχεια, κάντε κλικ στην επιλογή **Αποθήκευση**.
- 4 Κάντε κλικ στην επιλογή **Ρύθμιση διακομιστή φαξ**.
- 5 Στο πεδίο Σε μορφή, πληκτρολογήστε **[#]@myfax.com**, όπου **[#]** είναι ο αριθμός φαξ και **myfax.com** είναι ο τομέας του παρόχου φαξ.  
**Σημειώσεις:**
  - Αν είναι απαραίτητο, διαμορφώστε τα πεδία Διεύθυνση απάντησης, Θέμα ή Μηνύματα.
  - Για να επιτρέψετε στον εκτυπωτή να λαμβάνει μηνύματα φαξ, ενεργοποιήστε τη ρύθμιση λήψης φαξ βάσει συσκευής. Βεβαιωθείτε ότι έχετε διαμορφώσει ένα φαξ βάσει συσκευής.
- 6 Κάντε κλικ στην επιλογή **Αποθήκευση**.
- 7 Κάντε κλικ στην επιλογή **Ρυθμίσεις E-mail διακομιστή φαξ** και έπειτα κάντε ένα από τα εξής:
  - Ενεργοποίηση της επιλογής **Χρήση διακομιστή e-mail SMTP**.  
**Σημ.:** Εάν δεν έχουν διαμορφωθεί οι ρυθμίσεις SMTP e-mail, ανατρέξτε στην ενότητα [“Διαμόρφωση των ρυθμίσεων SMTP e-mail” στη σελίδα 58](#).
  - Διαμορφώστε τις ρυθμίσεις SMTP. Για περισσότερες πληροφορίες, επικοινωνήστε με τον πάροχο της υπηρεσίας e-mail.
- 8 Εφαρμόστε τις αλλαγές.

## Ρύθμιση του φαξ χρησιμοποιώντας μια τυπική γραμμή τηλεφώνου

**Σημ.:** Αυτές οι οδηγίες ισχύουν μόνο για εκτυπωτές που υποστηρίζουν αναλογικό φαξ. Για περισσότερες πληροφορίες, δείτε [“Υποστηριζόμενο φαξ” στη σελίδα 69](#).

-  **ΠΡΟΣΟΧΗ—ΚΙΝΔΥΝΟΣ ΗΛΕΚΤΡΟΠΛΗΞΙΑΣ:** Για να αποφύγετε τον κίνδυνο ηλεκτροπληξίας σε περίπτωση καταιγίδας με αστραπές, μην εγκαθιστάτε το συγκεκριμένο προϊόν και μην πραγματοποιείτε ηλεκτρικές ή καλωδιακές συνδέσεις, όπως σύνδεση για λειτουργία φαξ, σύνδεση του καλωδίου τροφοδοσίας ή του τηλεφώνου.
-  **ΠΡΟΣΟΧΗ—ΚΙΝΔΥΝΟΣ ΗΛΕΚΤΡΟΠΛΗΞΙΑΣ:** Για να αποφύγετε τον κίνδυνο ηλεκτροπληξίας, μην χρησιμοποιείτε τη λειτουργία φαξ σε περίπτωση καταιγίδας με αστραπές.
-  **ΠΡΟΣΟΧΗ—ΚΙΝΔΥΝΟΣ ΤΡΑΥΜΑΤΙΣΜΟΥ:** Για να μειωθεί ο κίνδυνος πυρκαγιάς, χρησιμοποιήστε μόνο καλώδιο τηλεπικοινωνιών 26 AWG ή μεγαλύτερο (RJ-11) κατά τη σύνδεση αυτού του προϊόντος σε δημόσιο τηλεφωνικό δίκτυο μεταγωγής (PSTN). Για τους χρήστες στην Αυστραλία, το καλώδιο πρέπει να έχει εγκριθεί από την Αρχή Επικοινωνιών και Μέσων Ενημέρωσης Αυστραλίας.

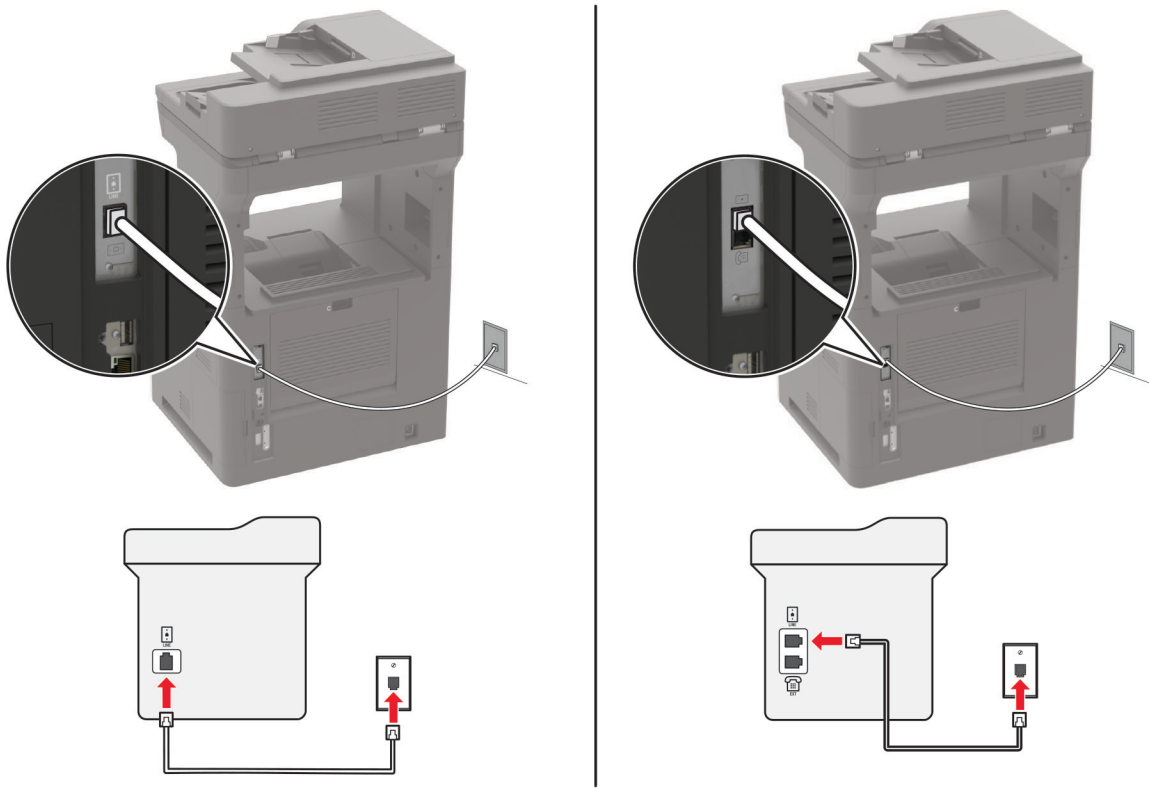

**Ρύθμιση 1: Ο εκτυπωτής είναι συνδεδεμένος σε αποκλειστική γραμμή φαξ**

**1** Συνδέστε το ένα άκρο του τηλεφωνικού καλωδίου στη θύρα γραμμής του εκτυπωτή.

**2** Συνδέστε το άλλο άκρο του καλωδίου σε μια ενεργή αναλογική πρίζα τηλεφώνου.

**Σημειώσεις:**

- Μπορείτε να ρυθμίσετε τον εκτυπωτή για να λαμβάνει φαξ αυτόματα (ορισμός Αυτόματης απάντησης σε **ενεργοποιημένη**) ή μη αυτόματα (ορισμός Αυτόματης απάντησης σε **απενεργοποιημένη**).
- Αν θέλετε να λαμβάνετε φαξ αυτόματα, ρυθμίστε τον εκτυπωτή να απαντά σε έναν συγκεκριμένο αριθμό κουδουνισμάτων.

**Ρύθμιση 2: Ο εκτυπωτής είναι στην ίδια γραμμή με αυτόματο τηλεφωνητή**

**Σημ.:** Αν εγγραφείτε σε μια υπηρεσία διακριτού ήχου κλήσης, φροντίστε να ρυθμίσετε το σωστό μοτίβο κουδουνισμάτων για τον εκτυπωτή. Διαφορετικά, ο εκτυπωτής δεν λαμβάνει φαξ ακόμη κι αν τον έχετε ρυθμίσει για αυτόματη λήψη φαξ.

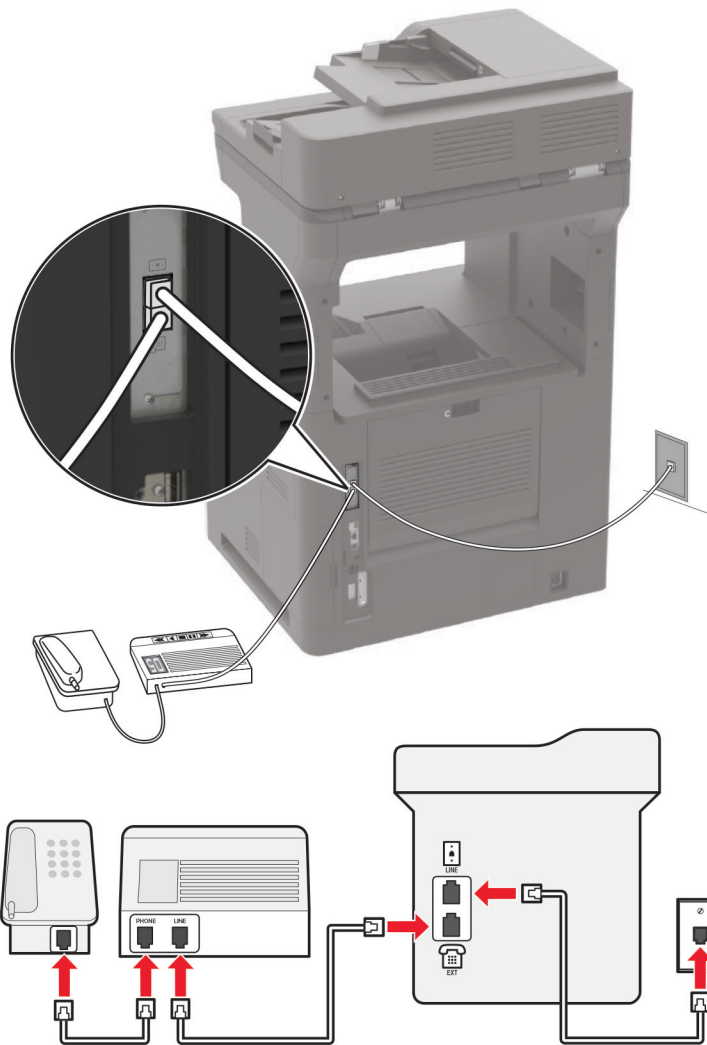
**Σύνδεση στην ίδια πρίζα τηλεφώνου**

**Σημ.:** Αυτές οι οδηγίες ισχύουν μόνο για εκτυπωτές που διαθέτουν θύρα EXT και θύρα γραμμής.

- Συνδέστε το ένα άκρο του τηλεφωνικού καλωδίου στη θύρα γραμμής του εκτυπωτή.
- Συνδέστε το άλλο άκρο του καλωδίου σε μια ενεργή αναλογική πρίζα.
- Συνδέστε τον αυτόματο τηλεφωνητή στη θύρα τηλεφώνου του εκτυπωτή.

## Σύνδεση σε διαφορετικές πρίζες

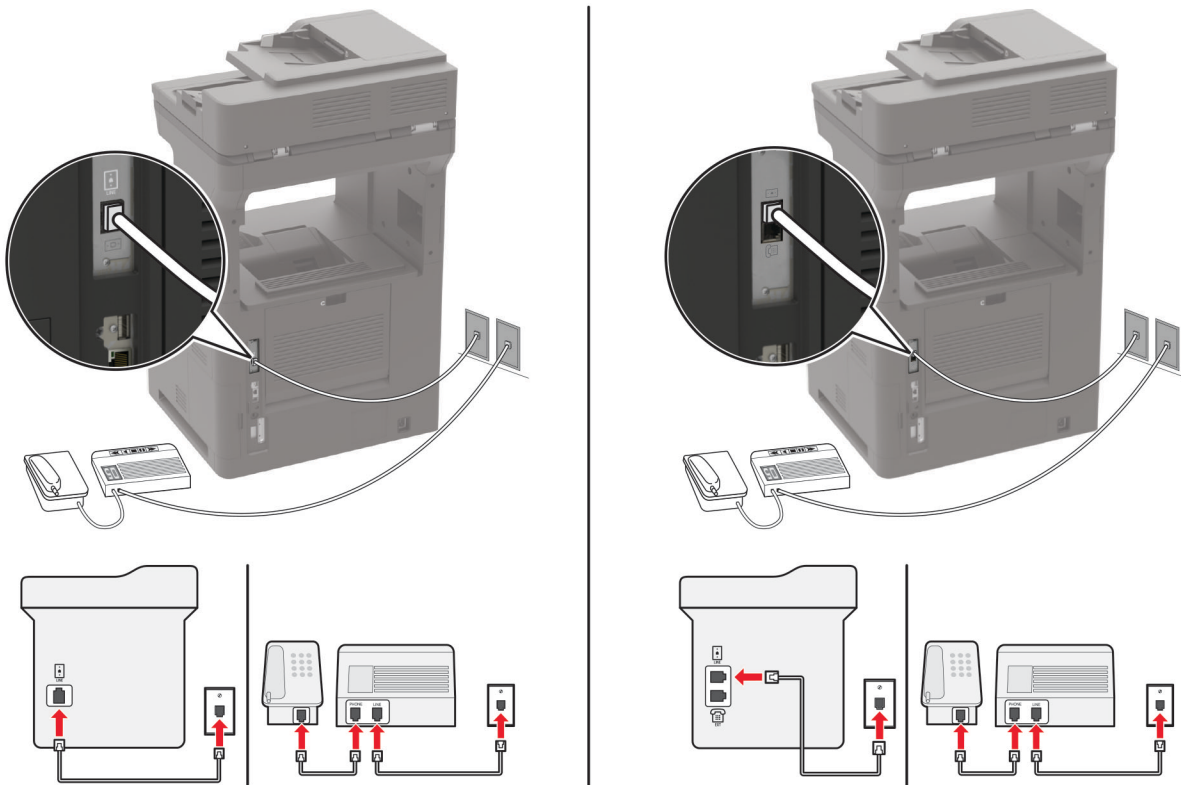

- 1 Συνδέστε το ένα άκρο του τηλεφωνικού καλωδίου στη θύρα γραμμής του εκτυπωτή.
- 2 Συνδέστε το άλλο άκρο του καλωδίου σε μια ενεργή αναλογική πρίζα.

### Σημειώσεις:

- Αν έχετε μόνο έναν αριθμό τηλεφώνου στη γραμμή σας, τότε ρυθμίστε τον εκτυπωτή για να λαμβάνει φαξ αυτόματα.
- Ρυθμίστε τον εκτυπωτή για να απαντά στις κλήσεις δύο κουδουνίσματα μετά από τον αυτόματο τηλεφωνητή. Για παράδειγμα, εάν ο αυτόματος τηλεφωνητής απαντά στις κλήσεις σας μετά από τέσσερα κουδουνίσματα, τότε αλλάξτε τη ρύθμιση διάκρισης Αριθμού ήχων κλήσης πριν από την απάντηση του εκτυπωτή σε 6 κουδουνίσματα.

## Ρύθμιση του φαξ σε χώρες ή περιοχές με διαφορετικές πρίζες και βύσματα τηλεφώνου

**Σημ.:** Αυτές οι οδηγίες ισχύουν μόνο για εκτυπωτές που υποστηρίζουν αναλογικό φαξ. Για περισσότερες πληροφορίες, δείτε [“Υποστηριζόμενο φαξ” στη σελίδα 69](#).

- ⚠ ΠΡΟΣΟΧΗ—ΚΙΝΔΥΝΟΣ ΗΛΕΚΤΡΟΠΛΗΞΙΑΣ:** Για να αποφύγετε τον κίνδυνο ηλεκτροπληξίας σε περίπτωση καταιγίδας με αστραπές, μην εγκαθιστάτε το συγκεκριμένο προϊόν και μην πραγματοποιείτε ηλεκτρικές ή καλωδιακές συνδέσεις, όπως σύνδεση για λειτουργία φαξ, σύνδεση του καλωδίου τροφοδοσίας ή του τηλεφώνου.
- ⚠ ΠΡΟΣΟΧΗ—ΚΙΝΔΥΝΟΣ ΗΛΕΚΤΡΟΠΛΗΞΙΑΣ:** Για να αποφύγετε τον κίνδυνο ηλεκτροπληξίας, μην χρησιμοποιείτε τη λειτουργία φαξ σε περίπτωση καταιγίδας με αστραπές.

**⚠ ΠΡΟΣΟΧΗ—ΚΙΝΔΥΝΟΣ ΤΡΑΥΜΑΤΙΣΜΟΥ:** Για να μειωθεί ο κίνδυνος πυρκαγιάς, χρησιμοποιήστε μόνο καλώδιο τηλεπικοινωνιών 26 AWG ή μεγαλύτερο (RJ-11) κατά τη σύνδεση αυτού του προϊόντος σε δημόσιο τηλεφωνικό δίκτυο μεταγωγής (PSTN). Για τους χρήστες στην Αυστραλία, το καλώδιο πρέπει να έχει εγκριθεί από την Αρχή Επικοινωνιών και Μέσων Ενημέρωσης Αυστραλίας.

Η τυπική πρίζα που έχει υιοθετηθεί από τις περισσότερες χώρες ή περιοχές είναι η RJ-11. Εάν η πρίζα ή ο εξοπλισμός στο κτίριό σας δεν είναι συμβατά με αυτόν τον τύπο της σύνδεσης, τότε χρησιμοποιήστε έναν προσαρμογέα τηλεφώνου. Ο εκτυπωτής σας μπορεί να μην συνοδεύεται από έναν προσαρμογέα για τη χώρα ή την περιοχή σας και να χρειαστεί να αγοράσετε έναν προσαρμογέα ξεχωριστά.

Μπορεί να υπάρχει ένα βύσμα προσαρμογέα εγκατεστημένο στη θύρα τηλεφώνου του εκτυπωτή. Μην αφαιρείτε το βύσμα του προσαρμογέα από τη θύρα τηλεφώνου του εκτυπωτή εάν κάνετε σύνδεση σε ένα τηλεφωνικό σύστημα με καλωδίωση εν σειρά.

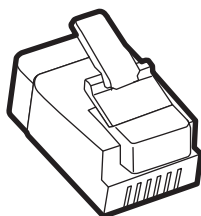

Όνομα προϊόντος	Κωδικός εξαρτήματος
Βύσμα προσαρμογέα της Lexmark	40X8519

**Συνδέοντας τον εκτυπωτή σε μια πρίζα τηλεφώνου διαφορετική από RJ-11.**

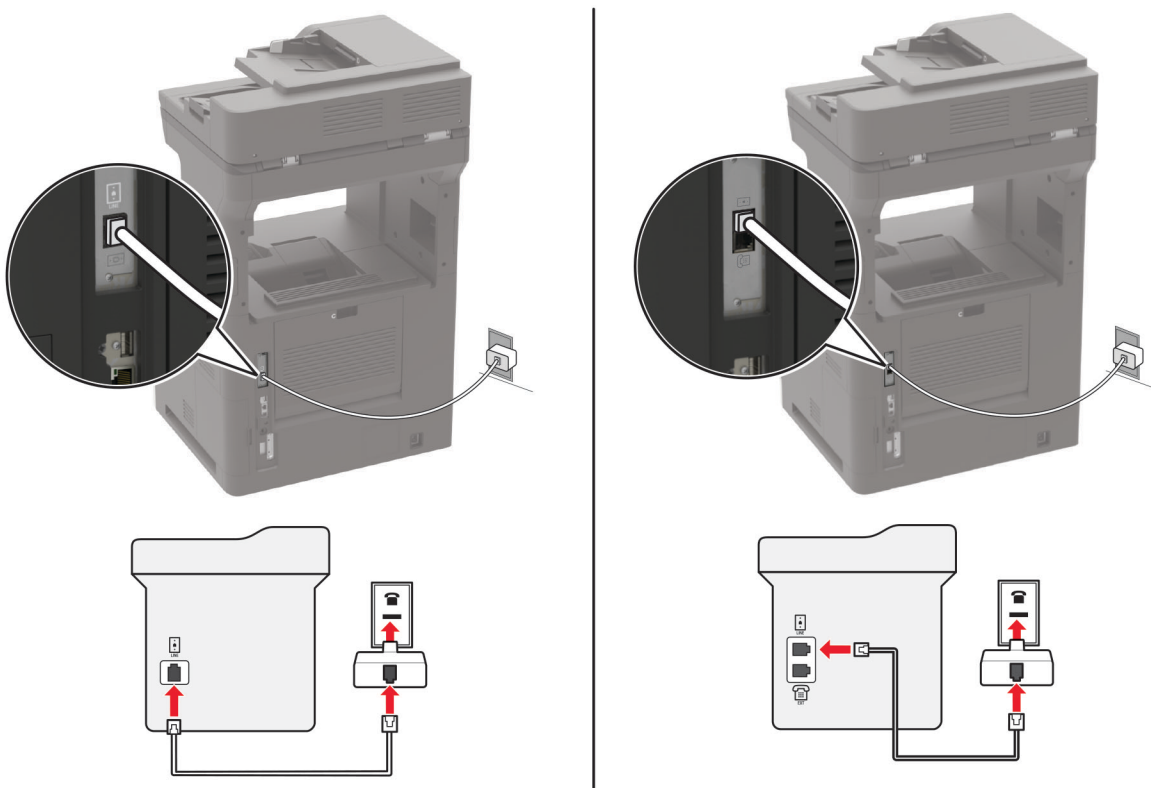

- 1 Συνδέστε το ένα άκρο του τηλεφωνικού καλωδίου στη θύρα γραμμής του εκτυπωτή.
- 2 Συνδέστε το άλλο άκρο του καλωδίου στον προσαρμογέα RJ-11 και στη συνέχεια συνδέστε τον προσαρμογέα στην πρίζα τοίχου.
- 3 Αν θέλετε να συνδέσετε μια άλλη συσκευή με υποδοχή σύνδεσης διαφορετική από RJ-11 στην ίδια πρίζα, συνδέστε την απευθείας στον προσαρμογέα τηλεφώνου.

## Σύνδεση σε υπηρεσία διάκρισης ήχου κλήσης

Μια υπηρεσία διάκρισης ήχου κλήσης σας επιτρέπει να έχετε πολλαπλούς αριθμούς τηλεφώνου σε μία τηλεφωνική γραμμή. Σε κάθε αριθμό τηλεφώνου εκχωρείται ένα διαφορετικό μοτίβο κουδουνίσματος.

**Σημ.:** Αυτές οι οδηγίες ισχύουν μόνο για εκτυπωτές που υποστηρίζουν αναλογικό φαξ. Για περισσότερες πληροφορίες, δείτε [“Υποστηριζόμενο φαξ” στη σελίδα 69](#).

- 1 Από την αρχική οθόνη, πατήστε **Ρυθμίσεις > Φαξ > Ρυθμ fax > Ρυθμίσεις λήψεων φαξ > Στ. ελέγχ. διαχ. > Απάντηση μετά από**.
- 2 Επιλέξτε μοτίβο κουδουνίσματος.

## Ρύθμιση ημερομηνίας και ώρας φαξ

**Σημ.:** Βεβαιωθείτε ότι το φαξ έχει διαμορφωθεί. Για περισσότερες πληροφορίες, δείτε [“Ρύθμιση του εκτυπωτή για λειτουργία φαξ” στη σελίδα 68](#).

- 1 Από την αρχική οθόνη, πατήστε **Ρυθμίσεις > Συσκευή > Προτιμήσεις > Ημερομηνία και ώρα > Διαμόρφωση**.
- 2 Διαμορφώστε τις ρυθμίσεις.

## Ρύθμιση θερινής ώρας

**Σημ.:** Βεβαιωθείτε ότι το φαξ έχει διαμορφωθεί. Για περισσότερες πληροφορίες, δείτε [“Ρύθμιση του εκτυπωτή για λειτουργία φαξ” στη σελίδα 68](#).

- 1 Από την αρχική οθόνη, πατήστε **Ρυθμίσεις > Συσκευή > Προτιμήσεις > Ημερομηνία και ώρα > Διαμόρφωση**.
- 2 Στο μενού Ζώνη ώρας, πατήστε **(UTC+χρήστ) Προσαρμ.**
- 3 Διαμορφώστε τις ρυθμίσεις.

## Αποστολή φαξ

**Σημ.:** Βεβαιωθείτε ότι το φαξ έχει διαμορφωθεί. Για περισσότερες πληροφορίες, δείτε [“Ρύθμιση του εκτυπωτή για λειτουργία φαξ” στη σελίδα 68](#).

## Χρήση του πίνακα ελέγχου

- 1 Τοποθετήστε ένα πρωτότυπο έγγραφο στη θήκη του αυτόματου τροφοδότη εγγράφων (ADF) ή στη γυάλινη επιφάνεια του σαρωτή.
- 2 Από την αρχική οθόνη, πατήστε **Φαξ** και, στη συνέχεια, εισάγετε τα απαραίτητα στοιχεία.  
Εάν είναι απαραίτητο, προσαρμόστε τις ρυθμίσεις.
- 3 Στείλετε το φαξ.

## Με χρήση του υπολογιστή

Πριν ξεκινήσετε, βεβαιωθείτε ότι έχει εγκατασταθεί το πρόγραμμα οδήγησης φαξ. Για περισσότερες πληροφορίες, δείτε [“Εγκατάσταση του προγράμματος οδήγησης φαξ” στη σελίδα 334](#).

### Για χρήστες Windows

- 1 Ανοίξτε το παράθυρο διαλόγου Εκτύπωση στο έγγραφο που προσπαθείτε να στείλετε με φαξ.
- 2 Επιλέξτε τον εκτυπωτή και κάντε κλικ στην επιλογή **Ιδιότητες, Προτιμήσεις, Επιλογές ή Εγκατάσταση**.
- 3 Επιλέξτε **Φαξ > Ενεργοποίηση φαξ > Να εμφανίζονται πάντα οι ρυθμίσεις πριν την αποστολή του φαξ** και, στη συνέχεια, εισαγάγετε τον αριθμό παραλήπτη.  
Εάν είναι απαραίτητο, ρυθμίστε άλλες παραμέτρους για το φαξ.
- 4 Στείλετε το φαξ.

### Για χρήστες Macintosh

- 1 Αφού ανοίξετε ένα έγγραφο, επιλέξτε **Αρχείο > Εκτύπωση**.
- 2 Επιλέξτε τον εκτυπωτή που έχει προσθέσει την ένδειξη - **Φαξ** μετά το όνομά του.
- 3 Εισαγάγετε στο πεδίο Προς τον αριθμό παραλήπτη.  
Εάν είναι απαραίτητο, ρυθμίστε άλλες παραμέτρους για το φαξ.
- 4 Στείλετε το φαξ.

## Προγραμματισμός φαξ

**Σημ.:** Βεβαιωθείτε ότι το φαξ έχει διαμορφωθεί. Για περισσότερες πληροφορίες, δείτε [“Ρύθμιση του εκτυπωτή για λειτουργία φαξ” στη σελίδα 68](#).

- 1 Τοποθετήστε ένα πρωτότυπο έγγραφο στη θήκη του αυτόματου τροφοδότη εγγράφων (ADF) ή στη γυάλινη επιφάνεια του σαρωτή.
- 2 Από την αρχική οθόνη, πατήστε **Φαξ > Προς > εισαγάγετε τον αριθμό φαξ > Τέλος**.
- 3 Επιλέξτε **Χρόνος αποστολής** για να ρυθμίσετε την ημερομηνία και την ώρα και κατόπιν πατήστε **OK**.
- 4 Στείλετε το φαξ.

## Δημιουργία συντόμευσης προορισμού φαξ

**Σημ.:** Βεβαιωθείτε ότι το φαξ έχει διαμορφωθεί. Για περισσότερες πληροφορίες, δείτε [“Ρύθμιση του εκτυπωτή για λειτουργία φαξ” στη σελίδα 68](#).

- 1 Στην αρχική οθόνη, πατήστε **Φαξ > Προς**.
- 2 Εισαγάγετε τον αριθμό παραλήπτη και, στη συνέχεια, πατήστε **OK**.
- 3 Αγγίξτε το εικονίδιο .
- 4 Δημιουργήστε μια συντόμευση.

## Αλλαγή της ανάλυσης φαξ

**Σημ.:** Βεβαιωθείτε ότι το φαξ έχει διαμορφωθεί. Για περισσότερες πληροφορίες, δείτε [“Ρύθμιση του εκτυπωτή για λειτουργία φαξ” στη σελίδα 68](#).

- 1 Τοποθετήστε ένα πρωτότυπο έγγραφο στη θήκη του αυτόματου τροφοδότη εγγράφων (ADF) ή στη γυάλινη επιφάνεια του σαρωτή.
- 2 Από την αρχική οθόνη, πατήστε **Φαξ** και, στη συνέχεια, εισάγετε τα απαραίτητα στοιχεία.
- 3 Πατήστε **Ανάλυση**, και, στη συνέχεια, προσαρμόστε τη ρύθμιση.
- 4 Στείλετε το φαξ.

## Ρύθμιση της σκουρότητας φαξ

**Σημ.:** Βεβαιωθείτε ότι το φαξ έχει διαμορφωθεί. Για περισσότερες πληροφορίες, δείτε [“Ρύθμιση του εκτυπωτή για λειτουργία φαξ” στη σελίδα 68](#).

- 1 Τοποθετήστε ένα πρωτότυπο έγγραφο στη θήκη του αυτόματου τροφοδότη εγγράφων (ADF) ή στη γυάλινη επιφάνεια του σαρωτή.
- 2 Από την αρχική οθόνη, πατήστε **Φαξ** και, στη συνέχεια, εισάγετε τα απαραίτητα στοιχεία.
- 3 Πατήστε **Σκοτεινότητα**, και, στη συνέχεια, προσαρμόστε τη ρύθμιση.
- 4 Στείλετε το φαξ.

## Εκτύπωση αρχείου καταγραφής φαξ

**Σημ.:** Βεβαιωθείτε ότι το φαξ έχει διαμορφωθεί. Για περισσότερες πληροφορίες, δείτε [“Ρύθμιση του εκτυπωτή για λειτουργία φαξ” στη σελίδα 68](#).

- 1 Από την αρχική οθόνη, πατήστε **Ρυθμίσεις > Αναφορές > Φαξ**.
- 2 Πατήστε **Αρχείο καταγραφής εργασιών φαξ** ή **Αρχείο καταγραφής κλήσεων φαξ**.

## Αποκλεισμός ανεπιθύμητων φαξ

**Σημ.:** Βεβαιωθείτε ότι το φαξ έχει διαμορφωθεί. Για περισσότερες πληροφορίες, δείτε [“Ρύθμιση του εκτυπωτή για λειτουργία φαξ” στη σελίδα 68](#).

- 1 Στην αρχική οθόνη, πατήστε **Ρυθμίσεις > Φαξ > Ρυθμ fax > Ρυθμίσεις λήψεων φαξ > Στ. ελέγχ. διαχ.**
- 2 Ορίστε την επιλογή Αποκλεισμός φαξ χωρίς όνομα σε **Ενεργοποίηση**.

## Φαξ σε αναμονή

**Σημ.:** Βεβαιωθείτε ότι το φαξ έχει διαμορφωθεί. Για περισσότερες πληροφορίες, δείτε [“Ρύθμιση του εκτυπωτή για λειτουργία φαξ” στη σελίδα 68](#).

- 1 Στην αρχική οθόνη, πατήστε **Ρυθμίσεις > Φαξ > Ρυθμ fax > Ρυθμίσεις λήψεων φαξ > Φαξ σε αναμονή**.
- 2 Επιλέξτε μια λειτουργία.

## Πρώθηση φαξ

**Σημ.:** Βεβαιωθείτε ότι το φαξ έχει διαμορφωθεί. Για περισσότερες πληροφορίες, δείτε [“Ρύθμιση του εκτυπωτή για λειτουργία φαξ” στη σελίδα 68](#).

- 1 Δημιουργία συντόμευσης προορισμού.
  - α Στην αρχική οθόνη, πατήστε **Shortcut Center**.

**Σημ.:** Το όνομα και το εικονίδιο μπορεί να έχουν αλλάξει. Για περισσότερες πληροφορίες, επικοινωνήστε με τον διαχειριστή σας.
  - β Επιλέξτε μια λειτουργία εκτυπωτή και, στη συνέχεια, αγγίξτε την επιλογή **Δημιουργία συντόμευσης**.
  - γ Διαμορφώστε τις ρυθμίσεις και αγγίξτε την επιλογή **Αποθήκευση**.
  - δ Πληκτρολογήστε ένα μοναδικό όνομα συντόμευσης.
  - ε Αγγίξτε την επιλογή **OK**.

**Σημ.:** Σημειώστε τον αριθμό συντόμευσης.
- 2 Στην αρχική οθόνη, πατήστε **Ρυθμίσεις > Φαξ > Ρυθμ fax > Ρυθμίσεις λήψεων φαξ > Στ. ελέγχ. διαχ.**
- 3 Πατήστε **Πρώθηση φαξ** και, στη συνέχεια, πατήστε **Πρώθηση** ή **Εκτύπωση και πρώθηση**.
- 4 Πατήστε **Πρώθηση σε** και επιλέξτε έναν προορισμό.
- 5 Επιλέξτε έναν τύπο προορισμού και, στη συνέχεια, εισαγάγετε τον αριθμό συντόμευσης του προορισμού.



## Σάρωση

### Χρήση του αυτόματου τροφοδότη εγγράφων και της γυάλινης επιφάνειας σαρωτή

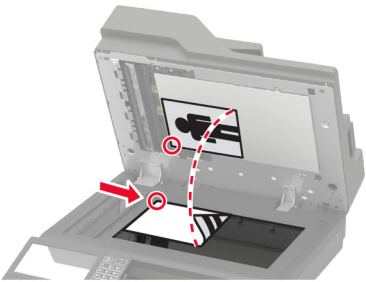
Αυτόματος τροφοδότης εγγράφων (ADF)	Γυάλινη επιφάνεια σαρωτή
 <ul style="list-style-type: none"> <li>Χρησιμοποιήστε τον αυτόματο τροφοδότη εγγράφων για έγγραφα πολλών σελίδων ή δύο όψεων.</li> <li>Τοποθετήστε ένα πρωτότυπο έγγραφο με την όψη προς τα επάνω. Για έγγραφα με πολλές σελίδες, φροντίστε να ευθυγραμμίσετε το μπροστινό άκρο πριν την τοποθέτηση.</li> <li>Ρυθμίστε τους οδηγούς του αυτόματου τροφοδότη εγγράφων ώστε να αντιστοιχούν στο μέγεθος του χαρτιού που τοποθετείτε.</li> </ul>	 <ul style="list-style-type: none"> <li>Χρησιμοποιήστε τη γυάλινη επιφάνεια του σαρωτή για μονές σελίδες, σελίδες βιβλίων, μικρά αντικείμενα (όπως ταχυδρομικές κάρτες ή φωτογραφίες), διαφάνειες, φωτογραφικό χαρτί ή λεπτά αντικείμενα (όπως αποκόμματα περιοδικών).</li> <li>Τοποθετήστε το έγγραφο με την όψη προς τα κάτω, στη γωνία με το βέλος.</li> </ul>

## Σάρωση σε υπολογιστή

Πριν ξεκινήσετε, βεβαιωθείτε ότι:

- Το υλικολογισμικό του εκτυπωτή είναι ενημερωμένο. Για περισσότερες πληροφορίες, δείτε [“Ενημέρωση υλικολογισμικού” στη σελίδα 336](#).
- Ο υπολογιστής και ο εκτυπωτής είναι συνδεδεμένοι στο ίδιο δίκτυο.

### Για χρήστες Windows

#### Χρήση του βοηθητικού προγράμματος Scanback της Lexmark

- 1 Από τον υπολογιστή, εκτελέστε το Βοηθητικό πρόγραμμα ScanBack της Lexmark και, στη συνέχεια, κάντε κλικ στο **Επόμενο**.

**Σημ.:** Για να κάνετε λήψη του βοηθητικού προγράμματος, μεταβείτε στη διεύθυνση [www.lexmark.com/downloads](http://www.lexmark.com/downloads).

- 2 Κάντε κλικ στην επιλογή **Ρύθμιση** και, στη συνέχεια, προσθέστε τη διεύθυνση IP του εκτυπωτή.

**Σημ.:** Δείτε τη διεύθυνση IP του εκτυπωτή στην αρχική οθόνη του εκτυπωτή. Η διεύθυνση IP εμφανίζεται ως τέσσερα σύνολα αριθμών που χωρίζονται με τελείες, όπως 123.123.123.123.

- 3 Κάντε κλικ στο κουμπί **Κλείσιμο > Επόμενο**.
- 4 Επιλέξτε το μέγεθος του πρωτότυπου εγγράφου και, στη συνέχεια, κάντε κλικ στο κουμπί **Επόμενο**.
- 5 Επιλέξτε μια μορφή αρχείου και ανάλυση σάρωσης και, στη συνέχεια, κάντε κλικ στο κουμπί **Επόμενο**.

- 6 Πληκτρολογήστε ένα μοναδικό όνομα προφίλ σάρωσης και, στη συνέχεια, κάντε κλικ στο κουμπί **Επόμενο**.
- 7 Μεταβείτε στην τοποθεσία όπου θέλετε να αποθηκεύσετε το σαρωμένο έγγραφο, ορίστε ένα όνομα αρχείου και, στη συνέχεια, κάντε κλικ στο κουμπί **Επόμενο**.  
**Σημ.:** Για να χρησιμοποιήσετε ξανά το προφίλ σάρωσης, ενεργοποιήστε την επιλογή **Δημιουργία συντόμευσης** και, στη συνέχεια, δημιουργήστε ένα μοναδικό όνομα συντόμευσης.
- 8 Κάντε κλικ στην επιλογή **Τέλος**.
- 9 Τοποθετήστε ένα πρωτότυπο έγγραφο στον αυτόματο τροφοδότη εγγράφων (ADF) ή στη γυάλινη επιφάνεια του σαρωτή.
- 10 Από την αρχική οθόνη του εκτυπωτή, πατήστε **Προφίλ σάρωσης** και, στη συνέχεια, επιλέξτε ένα προφίλ σάρωσης.  
**Σημ.:** Βεβαιωθείτε ότι η επιλογή Προφίλ σάρωσης είναι ενεργοποιημένη. Από την αρχική οθόνη, επιλέξτε **Ρυθμίσεις > Συσκευή > VOρατά εικονίδια της αρχικής οθόνης > Προφίλ σάρωσης > Οθόνη**.

### Χρήση Φαξ και σάρωσης των Windows

**Σημ.:** Βεβαιωθείτε ότι ο εκτυπωτής σας είναι συνδεδεμένος με τον υπολογιστή. Για περισσότερες πληροφορίες, δείτε [“Προσθήκη εκτυπωτών σε υπολογιστή” στη σελίδα 334](#).

- 1 Τοποθετήστε ένα πρωτότυπο έγγραφο στον αυτόματο τροφοδότη εγγράφων (ADF) ή στη γυάλινη επιφάνεια του σαρωτή.
- 2 Από τον υπολογιστή, ανοίξτε την επιλογή **Φαξ και σάρωση των Windows**.
- 3 Από το μενού Προέλευση, επιλέξτε έναν σαρωτή.
- 4 Εάν είναι απαραίτητο, αλλάξτε τις ρυθμίσεις σάρωσης.
- 5 Σαρώστε το έγγραφο.

### Για χρήστες Macintosh

**Σημ.:** Βεβαιωθείτε ότι ο εκτυπωτής σας είναι συνδεδεμένος με τον υπολογιστή. Για περισσότερες πληροφορίες, δείτε [“Προσθήκη εκτυπωτών σε υπολογιστή” στη σελίδα 334](#).

- 1 Τοποθετήστε ένα πρωτότυπο έγγραφο στον αυτόματο τροφοδότη εγγράφων (ADF) ή στη γυάλινη επιφάνεια του σαρωτή.
- 2 Από τον υπολογιστή, ακολουθήστε μία από τις παρακάτω λύσεις:
  - Ανοίξτε την εφαρμογή **Image Capture**.
  - Ανοίξτε την επιλογή **Εκτυπωτές και σαρωτές** και, στη συνέχεια, επιλέξτε έναν εκτυπωτή. Κάντε κλικ στην επιλογή **Σάρωση > Άνοιγμα σαρωτή**.
- 3 Στο παράθυρο Σαρωτής, κάντε μία ή περισσότερες από τις παρακάτω ενέργειες:
  - Επιλέξτε πού θέλετε να αποθηκεύσετε το σαρωμένο έγγραφο.
  - Επιλογή του μεγέθους του πρωτότυπου εγγράφου.
  - Για να πραγματοποιήσετε σάρωση από το ADF, επιλέξτε **Τροφοδότης εγγράφων** από το μενού Σάρωση ή ενεργοποιήστε την επιλογή **Χρήση τροφοδότη εγγράφων**.
  - Αν είναι απαραίτητο, διαμορφώστε τις ρυθμίσεις σάρωσης.
- 4 Κάντε κλικ στην επιλογή **Σάρωση**.

## Σάρωση σε έναν διακομιστή FTP

- 1 Τοποθετήστε το πρωτότυπο έγγραφο στη θήκη του ADF ή στη γυάλινη επιφάνεια του σαρωτή.
- 2 Από την αρχική οθόνη, πατήστε **FTP**, και στη συνέχεια εισάγετε τις απαιτούμενες πληροφορίες.
- 3 Εάν είναι απαραίτητο, διαμορφώστε άλλες ρυθμίσεις FTP.
- 4 Στείλτε την εργασία μέσω FTP.

## Σάρωση σε φάκελο δικτύου

- 1 Τοποθετήστε το έγγραφο στη θήκη του αυτόματου τροφοδότη εγγράφων (ADF) ή στη γυάλινη επιφάνεια του σαρωτή.
- 2 Από την αρχική οθόνη, πατήστε **Κέντρο σάρωσης**.  
**Σημ.:** Το όνομα και το εικονίδιο μπορεί να έχουν αλλάξει. Για περισσότερες πληροφορίες, επικοινωνήστε με το διαχειριστή.
- 3 Κάντε ένα από τα εξής:
  - Επιλέξτε έναν προορισμό.  
**Σημ.:** Για SFTP, ρυθμίστε τον αριθμό θύρας σε **22**.
  - Χρησιμοποιήστε μια συντόμευση πατώντας ★ και επιλέγοντας τη συντόμευση από τη λίστα.
- 4 Σαρώστε το έγγραφο.

## Δημιουργία συντόμευσης FTP

- 1 Στην αρχική οθόνη, πατήστε **FTP**.
- 2 Εισαγάγετε τη διεύθυνση του διακομιστή FTP και πατήστε ★.
- 3 Δημιουργήστε μια συντόμευση.

## Σάρωση σε μονάδα flash

- 1 Τοποθετήστε ένα πρωτότυπο έγγραφο στη θήκη του αυτόματου τροφοδότη εγγράφων (ADF) ή στη γυάλινη επιφάνεια του σαρωτή.
- 2 Τοποθετήστε τη μονάδα flash.



- 3 Αν είναι απαραίτητο, επιλέξτε **Σάρωση σε USB** και προσαρμόστε τις ρυθμίσεις.

### Σημειώσεις:

- Για να αποθηκεύσετε το σαρωμένο έγγραφο σε ένα φάκελο, πατήστε **Σάρωση σε**, επιλέξτε ένα φάκελο και πατήστε **Σάρωση εδώ**.
- Αν δεν εμφανίζεται η οθόνη "Μονάδα USB", επιλέξτε **Μονάδα USB** στον πίνακα ελέγχου.

- 4 Σαρώστε το έγγραφο.

**Προειδοποίηση—Πιθανή βλάβη:** Για να μην προκληθεί απώλεια δεδομένων ή δυσλειτουργία του εκτυπωτή, μην αγγίζετε τη μονάδα flash ή τον εκτυπωτή στην εμφανιζόμενη περιοχή κατά την εκτύπωση, την ανάγνωση ή την εγγραφή στη συσκευή μνήμης.



## Σάρωση σε προφίλ Cloud Connector

- 1 Τοποθετήστε ένα πρωτότυπο έγγραφο στη θήκη του αυτόματου τροφοδότη εγγράφων (ADF) ή στη γυάλινη επιφάνεια του σαρωτή.
- 2 Στην αρχική οθόνη, επιλέξτε **Card Copy**.
- 3 Επιλέξτε έναν πάροχο υπηρεσιών cloud και στη συνέχεια επιλέξτε προφίλ.  
**Σημ.:** Για περισσότερες πληροφορίες σχετικά με τη δημιουργία ενός προφίλ Cloud Connector, βλ. [“Δημιουργία προφίλ Cloud Connector” στη σελίδα 25](#).
- 4 Πατήστε **Σάρωση** και εκχωρήστε όνομα αρχείου και φάκελο προορισμού.
- 5 Πατήστε **Σάρωση εδώ**.  
Αν χρειάζεται, αλλάξτε τις ρυθμίσεις εκτύπωσης.
- 6 Σαρώστε το έγγραφο.

# Κατανόηση των μενού του εκτυπωτή

## Σχεδιάγραμμα μενού

Συσκευή	<ul style="list-style-type: none"> <li>• <a href="#">Προτιμήσεις</a></li> <li>• <a href="#">Λειτουργία Eco</a></li> <li>• <a href="#">Πίνακας τηλεχειρισμού</a></li> <li>• <a href="#">Ειδοποιήσεις</a></li> <li>• <a href="#">Διαχείριση τροφοδοσίας</a></li> <li>• <a href="#">Ανώνυμη συλλογή δεδομένων</a></li> </ul>	<ul style="list-style-type: none"> <li>• <a href="#">Προσβασιμότητα</a></li> <li>• <a href="#">Επαναφορά προεπιλεγμένων εργοστασιακών ρυθμίσεων</a></li> <li>• <a href="#">Συντήρηση</a></li> <li>• <a href="#">Ορατά εικονίδια της αρχικής οθόνης</a></li> <li>• <a href="#">Πληροφορίες για τον εκτυπωτή</a></li> </ul>
Εκτύπωση	<ul style="list-style-type: none"> <li>• <a href="#">Διάταξη</a></li> <li>• <a href="#">Ολοκλήρωση</a></li> <li>• <a href="#">Διαμόρφωση ρυθμίσεων</a></li> <li>• <a href="#">Ποιότητα</a></li> <li>• <a href="#">Λογιστική καταγραφή εργασιών</a></li> <li>• <a href="#">XPS</a></li> </ul>	<ul style="list-style-type: none"> <li>• <a href="#">PDF</a></li> <li>• <a href="#">PostScript</a></li> <li>• <a href="#">PCL</a></li> <li>• <a href="#">HTML</a></li> <li>• <a href="#">Εικόνα</a></li> </ul>
Χαρτί	<ul style="list-style-type: none"> <li>• <a href="#">Ρύθμιση θήκης</a></li> <li>• <a href="#">Διαμόρφωση μέσω εκτύπωσης</a></li> </ul>	<ul style="list-style-type: none"> <li>• <a href="#">Διαμόρφωση κάδου</a></li> </ul>
Αντιγραφή	<a href="#">Προεπιλογές αντιγραφής</a>	
Φαξ	<a href="#">Προεπιλογές φαξ</a>	
Ηλεκτρονικό ταχυδρομείο	<ul style="list-style-type: none"> <li>• <a href="#">Ρύθμιση ηλεκτρονικού ταχυδρομείου</a></li> <li>• <a href="#">Προεπιλογές ηλεκτρονικού ταχυδρομείου</a></li> </ul>	<ul style="list-style-type: none"> <li>• <a href="#">Εγκατάσταση σύνδεσης Web</a></li> </ul>
FTP	<a href="#">Προεπιλογές FTP</a>	
Μονάδα USB	<ul style="list-style-type: none"> <li>• <a href="#">Σάρωση μονάδας flash</a></li> </ul>	<ul style="list-style-type: none"> <li>• <a href="#">Εκτύπωση από μονάδα flash</a></li> </ul>
Δίκτυο/Θύρες	<ul style="list-style-type: none"> <li>• <a href="#">Επισκόπηση δικτύου</a></li> <li>• <a href="#">Ασύρματη σύνδεση</a></li> <li>• <a href="#">Wi-Fi Direct</a></li> <li>• <a href="#">Ethernet</a></li> <li>• <a href="#">TCP/IP</a></li> <li>• <a href="#">SNMP</a></li> <li>• <a href="#">IPSec</a></li> </ul>	<ul style="list-style-type: none"> <li>• <a href="#">802.1x</a></li> <li>• <a href="#">Ρύθμιση LPD</a></li> <li>• <a href="#">Ρυθμίσεις HTTP/FTP</a></li> <li>• <a href="#">ThinPrint</a></li> <li>• <a href="#">USB</a></li> <li>• <a href="#">Περιορισμός πρόσβασης εξωτερικού δικτύου</a></li> </ul>
Ασφάλεια	<ul style="list-style-type: none"> <li>• <a href="#">Τρόποι σύνδεσης</a></li> <li>• <a href="#">Προγραμματισμός συσκευών USB</a></li> <li>• <a href="#">Αρχείο καταγραφής ελέγχου ασφαλείας</a></li> <li>• <a href="#">Περιορισμοί σύνδεσης</a></li> <li>• <a href="#">Ρύθμιση εμπιστευτικής εκτύπωσης</a></li> </ul>	<ul style="list-style-type: none"> <li>• <a href="#">Κρυπτογράφηση δίσκου</a></li> <li>• <a href="#">Διαγραφή προσωρινών αρχείων δεδομένων</a></li> <li>• <a href="#">Ρυθμίσεις λύσεων LDAP</a></li> <li>• <a href="#">Διάφορα</a></li> </ul>

<b>Αναφορές</b>	<ul style="list-style-type: none"> <li>• <a href="#">Σελίδα ρυθμίσεων μενού</a></li> <li>• <a href="#">Συσκευή</a></li> <li>• <a href="#">Εκτύπωση</a></li> </ul>	<ul style="list-style-type: none"> <li>• <a href="#">Συντομεύσεις</a></li> <li>• <a href="#">Φαξ</a></li> <li>• <a href="#">Δίκτυο</a></li> </ul>
<b>Βοήθεια</b>	<ul style="list-style-type: none"> <li>• Εκτύπωση όλων των οδηγιών</li> <li>• Οδηγός ποιότητας μονόχρωμου εκτυπωτή</li> <li>• Οδηγός σύνδεσης</li> <li>• Οδηγός αντιγραφής</li> <li>• Οδηγός ηλεκτρονικού ταχυδρομείου</li> <li>• Οδηγός φαξ</li> </ul>	<ul style="list-style-type: none"> <li>• Οδηγός FTP</li> <li>• Οδηγός πληροφοριών</li> <li>• Οδηγός μέσων εκτύπωσης</li> <li>• Οδηγός μετακίνησης</li> <li>• Οδηγός ποιότητας εκτύπωσης</li> <li>• Οδηγός αναλωσίμων</li> </ul>
<b>Αντιμετώπιση προβλημάτων</b>	Δοκιμαστικές σελίδες ποιότητας εκτύπωσης	Καθαρισμός του σαρωτή

## Συσκευή

### Προτιμήσεις

Στοιχείο μενού	Περιγραφή
<b>Γλώσσα προβολής</b>	Ορισμός της γλώσσας του κειμένου που θα εμφανίζεται στην οθόνη.
<b>Χώρα/Περιοχή</b>	Προσδιορίστε τη χώρα ή την περιοχή για την οποία έχουν διαμορφωθεί οι ρυθμίσεις λειτουργίας του εκτυπωτή.
<b>Εκτέλεση αρχ ρύθμ</b> Απενεργοποίηση* Ενεργοποίηση	Εκτελέστε τον οδηγό εγκατάστασης.
<b>Πληκτρολόγιο</b> Τύπος πληκτρολογίου	Επιλέξτε μια γλώσσα ως τύπο πληκτρολογίου. <b>Σημ.:</b> Μπορεί να μην εμφανίζονται όλες οι τιμές Τύπος πληκτρολογίου ή μπορεί να απαιτείται η εγκατάσταση ειδικού υλικού για την εμφάνισή τους.
<b>Εμφανιζόμενες πληροφορίες</b> Εμφανιζόμενο κείμενο 1 (Διεύθυνση IP*) Εμφανιζόμενο κείμενο 2 (Ημερομηνία/ώρα*) Προσαρμοσμένο κείμενο 1 Προσαρμοσμένο κείμενο 2	Προσδιορίστε τις πληροφορίες που θα εμφανίζονται στην αρχική οθόνη.
<b>Σημ.:</b> Ο αστερίσκος (*) δίπλα στην τιμή υποδηλώνει την προεπιλεγμένη εργοστασιακή ρύθμιση.	

Στοιχείο μενού	Περιγραφή
<b>Ημερομηνία και ώρα</b> Ρύθμιση Τρέχουσα ημερομηνία και ώρα Μη αυτόματη ρύθμιση ημερομηνίας και ώρας Μορφή ημερομηνίας (MM-HH-EEEE*) Μορφή ώρας (12ωρο πμ/μμ*) Ζώνη ώρας (UTC-5:00*) Πρωτόκ ώρας δικτ Ενεργοποίηση NTP (Ενεργοποίηση*) Διακομιστής NTP Ενεργοποίηση ελέγχου ταυτότητας	Διαμορφώστε την ημερομηνία και ώρα του εκτυπωτή και το πρωτόκολλο ώρας δικτύου.
<b>Μεγέθη χαρτιού</b> Η.Π.Α.* Μετρικό σύστημα	Καθορίζει τη μονάδα μέτρησης για τα μεγέθη χαρτιού. <b>Σημ.:</b> Η αρχική ρύθμιση του μεγέθους του χαρτιού καθορίζεται από την επιλογή χώρας ή περιοχής κατά την εκτέλεση του οδηγού αρχικής εγκατάστασης.
<b>Φωτεινότητα οθόνης</b> 20-100% (100*)	Προσαρμόστε τη φωτεινότητα της οθόνης.
<b>Πρόσβαση σε μονάδες Flash</b> Ενεργοποιημένο* Απενεργοποιημένο	Ενεργοποιήστε την πρόσβαση στη μονάδα flash.
<b>Να επιτρέπεται η κατάργηση φόντου</b> Απενεργοποίηση Ενεργοποίηση*	Καθορίζει εάν επιτρέπεται η κατάργηση του φόντου.
<b>Να επιτρέπεται η σάρωση προσαρμοσμένων εργασιών</b> Απενεργοποίηση Ενεργοποίηση*	Καθορίστε εάν εμφανίζεται η ρύθμιση Προσαρμοσμένη εργασία σάρωσης για αντιγραφή, σάρωση και φαξ. <b>Σημ.:</b> Αυτό το στοιχείο μενού εμφανίζεται μόνο εάν έχει εγκατασταθεί ένας σκληρός δίσκος εκτυπωτή.
<b>Σάρωση μίας σελίδας σε επίπεδο σαρωτή</b> Απενεργοποίηση* Ενεργοποίηση	Ρυθμίστε τον εκτυπωτή να σαρώνει κάθε τύπο εργασίας που περιλαμβάνει τη γυάλινη επιφάνεια του σαρωτή ως μία σελίδα. <b>Σημ.:</b> Ο εκτυπωτής επιστρέφει στην αρχική οθόνη μετά την πραγματοποίηση μιας σάρωσης επίπεδου σαρωτή αντί να εμφανίσει μηνύματα.
<b>Φωτισμός εξόδου</b> Απενεργοποίηση Ενεργοποίηση*	Ενεργοποιήστε τον ενσωματωμένο φωτισμό εξόδου ή την ενδεικτική λυχνία μιας προαιρετικής υποδοχής εξόδου.
<b>Ηχητικές ειδοποιήσεις</b> Ειδοποιήσεις για κουμπιά (Ενεργοποίηση*) Ένταση ήχου (5*)	<ul style="list-style-type: none"> <li>Ενεργοποίηση ηχητικών ειδοποιήσεων για πατήματα κουμπιών, διαδραστικές ενέργειες στον πίνακα, μηνύματα για την τοποθέτηση χαρτιού και ειδοποιήσεις σφαλμάτων.</li> <li>Προσαρμόστε την ένταση του ήχου των ειδοποιήσεων.</li> </ul>
<b>Χρονικό όριο οθόνης</b> 5-300 δευτερόλεπτα (60*)	Καθορίστε τον αδρανή χρόνο μέχρι να εμφανιστεί η αρχική οθόνη ή μέχρι ο εκτυπωτής να αποσυνδέσει αυτόματα ένα λογαριασμό χρήστη.
<b>Σημ.:</b> Ο αστερίσκος (*) δίπλα στην τιμή υποδηλώνει την προεπιλεγμένη εργοστασιακή ρύθμιση.	



## Οικολογική λειτουργία

Στοιχείο μενού	Περιγραφή
<b>Εκτύπωση</b> Πλευρές Μονής όψης* Διπλής όψης	Καθορίστε την εκτύπωση στη μία ή και στις δύο πλευρές του χαρτιού.
<b>Εκτύπωση</b> Σελίδες ανά πλευρά Απενεργοποίηση* 2 σελίδες ανά πλευρά 3 σελίδες ανά πλευρά 4 σελίδες ανά πλευρά 6 σελίδες ανά πλευρά 9 σελίδες ανά πλευρά 12 σελίδες ανά πλευρά 16 σελίδες ανά πλευρά	Εκτυπώστε εικόνες πολλών σελίδων σε μία πλευρά ενός φύλλου χαρτιού.
<b>Εκτύπωση</b> Σκουρότητα τόνερ 1-10 (8*)	Προσδιορίστε τη φωτεινότητα ή τη σκουρότητα των εικόνων κειμένου.
<b>Αντιγραφή</b> Πλευρές 1 όψ. σε 1 όψ.* 1 όψ. σε 2 όψ. 2 πλευρών σε 1 πλευράς 2 πλευρών σε 2 πλευρών	Προσδιορίστε τη συμπεριφορά σάρωσης με βάση το πρωτότυπο έγγραφο.
<b>Αντιγραφή</b> Σελίδες ανά πλευρά Απενεργοποίηση* 2 σελίδες με κατακόρυφο προσανατολισμό 4 σελίδες με κατακόρυφο προσανατολισμό 2 σελίδες με οριζόντιο προσανατολισμό 4 σελίδες με οριζόντιο προσανατολισμό	Προσδιορίστε τη συμπεριφορά σάρωσης με βάση το πρωτότυπο έγγραφο.
<b>Αντιγραφή</b> Σκουρότητα 1-9 (5*)	Καθορίστε τη σκοτεινότητα των σαρωμένων εικόνων κειμένου.
<b>Σημ.:</b> Ο αστερίσκος (*) δίπλα στην τιμή υποδηλώνει την προεπιλεγμένη εργοστασιακή ρύθμιση.	

## Πίνακας τηλεχειρισμού

Στοιχείο μενού	Περιγραφή
<b>Εξωτερική σύνδεση VNC</b> Να μην επιτρέπεται* Να επιτρέπεται	Σύνδεση εξωτερικής συσκευής-πελάτη Πληροφορικής εικονικού δικτύου (VNC) στον πίνακα τηλεχειρισμού.
<b>Σημ.:</b> Ο αστερίσκος (*) δίπλα στην τιμή υποδηλώνει την προεπιλεγμένη εργοστασιακή ρύθμιση.	

Στοιχείο μενού	Περιγραφή
<b>Τύπος ελέγχου ταυτότητας</b> Κανένα* Τυπικός έλεγχος ταυτότητας	Ορίστε τον τύπο ελέγχου ταυτότητας κατά την πρόσβαση στο διακομιστή συσκευής-πελάτη VNC.
<b>Κωδικός πρόσβασης VNC</b>	Προσδιορίστε τον κωδικό πρόσβασης για τη σύνδεση στο διακομιστή συσκευής-πελάτη VNC. <b>Σημ.:</b> Αυτό το στοιχείο μενού εμφανίζεται μόνο εάν ο Τύπος ελέγχου ταυτότητας οριστεί σε Τυπικός έλεγχος ταυτότητας.
<b>Σημ.:</b> Ο αστερίσκος (*) δίπλα στην τιμή υποδηλώνει την προεπιλεγμένη εργοστασιακή ρύθμιση.	

## Ειδοποιήσεις

Στοιχείο μενού	Περιγραφή
<b>Φωτισμός σφάλματος</b> Απενεργοποίηση Ενεργοποίηση*	Ορίστε να ανάβει η ενδεικτική λυχνία, όταν προκύπτει κάποιο σφάλμα.
<b>Ηχητική ειδοποίηση τοποθέτησης χαρτιού στον ADF</b> Απενεργοποίηση Ενεργοποίηση*	Ενεργοποιήστε έναν ήχο κατά την τοποθέτηση χαρτιού στο ADF.
<b>Έλεγχος ειδοποιήσεων</b> Απενεργοποίηση Μονή* Συνεχής	Καθορίστε πόσες φορές θα ηχεί ο συναγερμός, όταν ο εκτυπωτής απαιτεί παρέμβαση του χρήστη.
<b>Αναλώσιμα</b> Εμφάνιση εκτιμήσεων αναλωσίμων Εμφάνιση εκτιμήσεων* Να μην εμφανίζονται οι εκτιμήσεις	Εμφανίστε την εκτιμώμενη κατάσταση των αναλωσίμων.
<b>Αναλώσιμα</b> Ειδοποίηση κασέτας (Απενεργοποίηση*) Ειδοποίηση συρραφής (Απενεργοποίηση*) Ειδοποίηση μονάδας διάτρησης (Απενεργοποίηση*)	Καθορίστε πόσες φορές θα ηχεί ο συναγερμός, όταν η στάθμη στην κασέτα τόνερ είναι χαμηλή, η κασέτα συρραφής είναι άδεια ή η υποδοχή της μονάδας διάτρησης είναι πλήρης ή λείπει. <b>Σημ.:</b> Η Ειδοποίηση συρραφής και η Ειδοποίηση μονάδας διάτρησης εμφανίζονται μόνο όταν οι επιλογές εξόδου είναι εγκατεστημένες.
<b>Σημ.:</b> Ο αστερίσκος (*) δίπλα στην τιμή υποδηλώνει την προεπιλεγμένη εργοστασιακή ρύθμιση.	

Στοιχείο μενού	Περιγραφή
<p><b>Ρύθμιση ειδοποιήσεων ηλεκτρονικού ταχυδρομείου</b>            Ρύθμιση ηλεκτρονικού ταχυδρομείου            Πρωτεύουσα πύλη SMTP            Θύρα πρωτεύουσας πύλης SMTP (25*)            Δευτερεύουσα πύλη SMTP            Θύρα δευτερεύουσας πύλης SMTP (25*)            Χρονικό όριο SMTP (30 δευτερόλεπτα*)            Διεύθυνση απάντησης            Να χρησιμοποιείται πάντα η προεπιλεγμένη διεύθυνση απάντησης SMTP(Απενεργοποίηση*)            Χρήση SSL/TLS (Απενεργοποιημένο*)            Να απαιτείται αξιόπιστο πιστοποιητικό(Ενεργοποίηση*)            Έλεγχος ταυτότητας διακομιστή SMTP(Δεν απαιτείται έλεγχος ταυτότητας*)            Email που ετοιμάστηκε από τη συσκευή(Ποτέ*)            Email που ετοιμάστηκε από τον χρήστη(Ποτέ*)            Χρήση διαπ.συσκ.Active Directory(Απενεργοποίηση*)            ID χρήστη συσκευής            Κωδικός πρόσβασης συσκευής            TOMEAS Kerberos 5            Τομέας NTLM            Απενεργοποίηση του μηνύματος σφάλματος "Χωρίς ρύθμιση διακομιστή SMTP"(Απενεργοποίηση*)</p>	<p>Διαμορφώστε τις ρυθμίσεις ηλεκτρονικού ταχυδρομείου του εκτυπωτή.</p>
<p><b>Ρύθμιση ειδοποιήσεων ηλεκτρονικού ταχυδρομείου</b>            Ρύθμιση λιστών και ειδοποιήσεων μέσω email            Λίστα email 1            Λίστα email 2            Συμβάντα email</p>	<p>Καθορίζει τις διευθύνσεις email και ενεργοποιεί τα συμβάντα ειδοποίησης μέσω email.  <b>Σημ.:</b> Αυτό το στοιχείο μενού εμφανίζεται μόνο στον Embedded Web Server.</p>
<p><b>Πρόληψη σφαλμάτων</b>            Αισθητήρας πολλαπλής τροφοδότησης ADF            Απενεργοποίηση            Ενεργοποίηση*</p>	<p>Ανιχνεύει πότε ο αυτόματος τροφοδότης εγγράφων ADF λαμβάνει ταυτόχρονα περισσότερα από ένα φύλλα μέσων.</p>
<p><b>Πρόληψη σφαλμάτων</b>            Βοήθεια εμπλοκής            Απενεργοποίηση            Ενεργοποίηση*</p>	<p>Ρυθμίστε τον εκτυπωτή ώστε να απελευθερώνει αυτόματα τις κενές σελίδες ή τις μερικώς εκτυπωμένες σελίδες μετά την αποκατάσταση μιας εμπλοκής.</p>
<p><b>Πρόληψη σφαλμάτων</b>            Αυτόματη συνέχιση            Απενεργοποίηση            Ενεργοποίηση* (5 δευτερόλεπτα)</p>	<p>Επιτρέψτε στον εκτυπωτή να συνεχίσει την επεξεργασία ή την εκτύπωση μιας εργασίας αυτόματα μετά την εκκαθάριση ορισμένων συνθηκών προσοχής που απαιτούν την επέμβαση του χρήστη.</p>
<p><b>Σημ.:</b> Ο αστερίσκος (*) δίπλα στην τιμή υποδηλώνει την προεπιλεγμένη εργοστασιακή ρύθμιση.</p>	

Στοιχείο μενού	Περιγραφή
<b>Πρόληψη σφαλμάτων</b> Αυτόματη επανεκκίνηση Αυτόματη επανεκκίνηση Επανεκκίνηση κατά την αδράνεια Επανεκκίνηση πάντα* Επανεκκίνηση ποτέ	Ρύθμιση του εκτυπωτή ώστε να επανεκκινείται όταν προκύψει κάποιο σφάλμα.
<b>Πρόληψη σφαλμάτων</b> Αυτόματη επανεκκίνηση Μέγιστος αριθμός αυτόματων επανεκκινήσεων 1-20 (2*)	Ορισμός του αριθμού των αυτόματων επανεκκινήσεων που μπορεί να εκτελέσει ο εκτυπωτής.
<b>Πρόληψη σφαλμάτων</b> Αυτόματη επανεκκίνηση Παράθυρο αυτόματης επανεκκίνησης 1–525600 δευτερόλεπτα (720*)	Ρυθμίστε το χρονικό διάστημα πριν εκτελέσει ο εκτυπωτής μια αυτόματη επανεκκίνηση.
<b>Πρόληψη σφαλμάτων</b> Αυτόματη επανεκκίνηση Μετρητής αυτόματης επανεκκίνησης	Εμφάνιση πληροφορίες του μετρητή επανεκκίνησης που είναι μόνο για ανάγνωση.
<b>Πρόληψη σφαλμάτων</b> Αυτόματη επανεκκίνηση Επαναφ.μετρητή αυτόμ.επανεκ. Άκυρο Συνέχεια	Πραγματοποιεί Επαναφ.μετρητή αυτόμ.επανεκ..
<b>Πρόληψη σφαλμάτων</b> Εμφάνιση σφάλματος χαρτιού μικρού μεγέθους Ενεργοποίηση Αυτόματη απαλοιφή*	Ρυθμίστε τον εκτυπωτή ώστε να εμφανίζει ένα μήνυμα σε περίπτωση σφάλματος χαρτιού μικρού μεγέθους. <b>Σημ.:</b> Το χαρτί μικρού μεγέθους αναφέρεται στο μέγεθος του χαρτιού που τοποθετείται.
<b>Πρόληψη σφαλμάτων</b> Προστασία σελίδας Απενεργοποίηση* Ενεργοποίηση	Ρυθμίστε τον εκτυπωτή ώστε να επεξεργάζεται ολόκληρη τη σελίδα στη μνήμη πριν να την εκτυπώσει.
<b>Αποκατάσταση περιεχομένου εμπλοκής</b> Αποκατάσταση εμπλοκής Απενεργοποίηση Ενεργοποίηση Αυτόματο*	Ρυθμίστε τον εκτυπωτή ώστε να επανεκτυπώνει τις μπλοκαρισμένες σελίδες.
<b>Αποκατάσταση περιεχομένου εμπλοκής</b> Αποκατάσταση εμπλοκής σαρωτή Επίπεδο εργασίας Επίπεδο σελίδας*	Προσδιορίστε τον τρόπο επανεκκίνησης μιας εργασίας σάρωσης μετά την επίλυση μιας εμπλοκής χαρτιού.

**Σημ.:** Ο αστερίσκος (\*) δίπλα στην τιμή υποδηλώνει την προεπιλεγμένη εργοστασιακή ρύθμιση.

## Διαχείριση τροφοδοσίας

Στοιχείο μενού	Περιγραφή
<b>Προφίλ κατάστασης αναστολής λειτουργίας</b> Εκτύπωση από την κατάσταση αναστολής λειτουργίας Να παραμείνει ενεργός μετά την εκτύπωση Μετάβαση στη λειτουργία αδράνειας μετά την εκτύπωση*	Ρυθμίστε τον εκτυπωτή ώστε να παραμένει σε κατάσταση ετοιμότητας ή να επιστρέφει σε κατάσταση αναστολής λειτουργίας μετά την εκτύπωση.
<b>Χρονικά όρια</b> Κατάσταση αναστολής λειτουργίας 1-120 λεπτά (15*)	Καθορίστε τον χρόνο αναμονής που πρέπει να περάσει για να μεταβεί ο εκτυπωτής σε κατάσταση αναστολής λειτουργίας.
<b>Χρονικά όρια</b> Λήξη χρονικού ορίου αδρανοποίησης Απενεργοποιημένο 1 ώρα 2 ώρες 3 ώρες 6 ώρες 1 ημέρα 2 ημέρες 3 ημέρες* 1 εβδομάδα 2 εβδομάδες 1 μήνας	Ρυθμίστε το χρονικό διάστημα πριν απενεργοποιηθεί ο εκτυπωτής.
<b>Χρονικά όρια</b> Λήξη χρονικού ορίου αδρανοποίησης κατά τη σύνδεση Αδρανοποίηση Να μην αδρανοπ.*	Ορίστε τη Λήξη χρονικού ορίου αδρανοποίησης για να απενεργοποιήσετε τον εκτυπωτή όταν υπάρχει μια ενεργή σύνδεση Ethernet.
<b>Προγραμματισμός καταστάσεων λειτουργίας</b> Χρονοδιαγράμματα Προσθήκη νέου χρονοδιαγράμματος	Προγραμματίστε πότε ο εκτυπωτής θα μεταβαίνει σε κατάσταση αναστολής λειτουργίας ή αδρανοποίησης.
<b>Σημ.:</b> Ο αστερίσκος (*) δίπλα στην τιμή υποδηλώνει την προεπιλεγμένη εργοστασιακή ρύθμιση.	

## Ανώνυμη συλλογή δεδομέν.

Στοιχείο μενού	Περιγραφή
<b>Ανώνυμη συλλογή δεδομέν.</b> Πληροφ.χρήσ. και απόδοσ. συσκ. Κανένα*	Αποστολή πληροφοριών σχετικά με τη χρήση και την απόδοση του εκτυπωτή στη Lexmark.  <b>Σημ.:</b> Ο Χρόνος αποστολής ανώνυμων δεδομένων εμφανίζεται μόνο όταν ορίζετε την επιλογή Ανώνυμη συλλογή δεδομένων σε Χρήση και απόδοση της συσκευής.
<b>Χρόνος αποστολής ανώνυμων δεδομένων</b> Ώρα έναρξης Ώρα διακοπής	
<b>Σημ.:</b> Ο αστερίσκος (*) δίπλα στην τιμή υποδηλώνει την προεπιλεγμένη εργοστασιακή ρύθμιση.	

## Προσβασιμότητα

Στοιχείο μενού	Περιγραφή
<b>Χρονικό διάστημα πατήματος διπλότυπου πλήκτρου</b> 0-5 (0*)	Ρυθμίστε το χρονικό διάστημα σε δευτερόλεπτα, κατά το οποίο ο εκτυπωτής θα αγνοεί τα πατήματα διπλότυπου πλήκτρου σε ένα συνδεδεμένο πληκτρολόγιο.
<b>Αρχική καθυστ. επαν. κλειδιού</b> 0,25-5 (1*)	Ρυθμίστε την αρχική διάρκεια της καθυστέρησης σε δευτερόλεπτα μέχρι να αρχίσει η επανάληψη ενός επαναλαμβανόμενου πλήκτρου. <b>Σημ.:</b> Αυτό το στοιχείο μενού εμφανίζεται μόνο όταν έχει συνδεθεί πληκτρολόγιο στον εκτυπωτή.
<b>Ρυθμός επανάληψης κλειδιού</b> 0,5-30 (30*)	Ορίστε τον αριθμό των πατημάτων ανά δευτερόλεπτο για ένα επαναλαμβανόμενο πλήκτρο. <b>Σημ.:</b> Αυτό το στοιχείο μενού εμφανίζεται μόνο όταν έχει συνδεθεί πληκτρολόγιο στον εκτυπωτή.
<b>Παράταση χρονικού ορίου οθόνης</b> Απενεργοποίηση* Ενεργοποίηση	Επιτρέπει στο χρήστη να παραμείνει στην ίδια θέση και να επαναφέρει το χρονόμετρο Χρονικό όριο οθόνης όταν λήξει, αντί να επιστρέψει στην αρχική οθόνη.
<b>Ένταση ακουστικού</b> 1-10 (5*)	Προσαρμόστε την ένταση του ήχου των ακουστικών. <b>Σημ.:</b> Αυτό το στοιχείο μενού εμφανίζεται μόνο όταν έχουν συνδεθεί ακουστικά στον εκτυπωτή.
<b>Ενεργοποίηση φωνητικής καθοδήγησης όταν έχουν συνδεθεί ακουστικά</b> Απενεργοποίηση* Ενεργοποίηση,	Ενεργοποιήστε τη φωνητική καθοδήγηση όταν έχουν συνδεθεί ακουστικά στον εκτυπωτή.
<b>Προφορικοί κωδικοί πρόσβασης/PIN</b> Απενεργοποίηση* Ενεργοποίηση,	Ρυθμίστε τον εκτυπωτή ώστε να διαβάζει δυνατά κωδικούς πρόσβασης ή προσωπικούς αριθμούς αναγνώρισης. <b>Σημ.:</b> Αυτό το στοιχείο μενού εμφανίζεται μόνο όταν έχουν συνδεθεί ακουστικά ή κάποιο ηχείο στον εκτυπωτή.
<b>Ρυθμός ομιλίας</b> Πολύ αργός Αργός Κανονικός* Γρήγορος Πιο γρήγορος Πολύ γρήγορος Ταχύς Πολύ ταχύς Ταχύτατος	Ρυθμίστε το ρυθμό ομιλίας της Φωνητικής καθοδήγησης. <b>Σημ.:</b> Αυτό το στοιχείο μενού εμφανίζεται μόνο όταν έχουν συνδεθεί ακουστικά ή κάποιο ηχείο στον εκτυπωτή.
<b>Σημ.:</b> Ο αστερίσκος (*) δίπλα στην τιμή υποδηλώνει την προεπιλεγμένη εργοστασιακή ρύθμιση.	

## Επαναφορά προεπιλεγμένων εργοστασιακών ρυθμίσεων

Στοιχείο μενού	Περιγραφή
<b>Επαναφορά ρυθμίσεων</b> Επαναφορά όλων των ρυθμίσεων Επαναφορά ρυθμίσεων εκτυπωτή Επαναφορά ρυθμίσεων δικτύου Επαναφορά ρυθμ. φαξ Επαναφ. ρυθμ. εφαρμ.	Επαναφορά των προεπιλεγμένων εργοστασιακών ρυθμίσεων του εκτυπωτή.

## Συντήρηση

### Μενού διαμόρφωσης

Στοιχείο μενού	Περιγραφή
<b>Διαμόρφωση USB</b> USB PnP 1* 2	Αλλάζετε την κατάσταση λειτουργίας του προγράμματος οδήγησης USB του εκτυπωτή για να βελτιώσετε τη συμβατότητά του με έναν προσωπικό υπολογιστή.
<b>Διαμόρφωση USB</b> Σάρωση σε τοπικό δίκτυο μέσω USB Απενεργοποίηση Ενεργοποίηση*	Ορίστε αν το πρόγραμμα οδήγησης συσκευής USB θα κατατάσσεται στις απλές συσκευές USB (μία διασύνδεση) ή στις σύνθετες συσκευές USB (πολλές διασυνδέσεις).
<b>Διαμόρφωση USB</b> Ταχύτητα USB Πλήρης Αυτόματο*	Ρυθμίστε τη θύρα USB ώστε να λειτουργεί σε πλήρη ταχύτητα και απενεργοποιήστε τις δυνατότητες υψηλής ταχύτητας.
<b>Ρύθμιση θήκης</b> Αισθητ μεγέθους Ανίχνευση θήκης [x] Απενεργοποίηση Ενεργοποίηση*	Ρυθμίστε τη θήκη ώστε να ανιχνεύει αυτόματα το μέγεθος του χαρτιού που έχει τοποθετηθεί σε αυτή.
<b>Ρύθμιση θήκης</b> Σύνδεση θηκών Αυτόματη* Απενεργοποίηση	Ρυθμίστε τον εκτυπωτή ώστε να συνδέει τις θήκες που έχουν τις ίδιες ρυθμίσεις τύπου και μεγέθους χαρτιού.
<b>Ρύθμιση θήκης</b> Εμφάνιση μηνύματος ένθετου εξαρτήματος θήκης Απενεργοποίηση Μόνο για άγνωστα μεγέθη* Πάντοτε	Εμφανίζεται ένα μήνυμα για την επιλογή μεγέθους και τύπου χαρτιού μετά από την τοποθέτηση της θήκης.
<b>Σημ.:</b> Ο αστερίσκος (*) δίπλα στην τιμή υποδηλώνει την προεπιλεγμένη εργοστασιακή ρύθμιση.	

Στοιχείο μενού	Περιγραφή
<b>Ρύθμιση θήκης</b> Τοποθέτηση χαρτιού A5 Μικρή πλευρά Μεγάλη πλευρά*	Καθορίστε τον προεπιλεγμένο προσανατολισμό τοποθέτησης για χαρτί μεγέθους A5 σε όλες τις προελεύσεις χαρτιού.
<b>Ρύθμιση θήκης</b> Οδηγίες χαρτιού Αυτόματο* Τροφοδότης διαφορετικών μεγεθών Μη αυτόματη επιλογή χαρτιού	Ορίστε την προέλευση του χαρτιού που θα συμπληρώσει ο χρήστης όταν εμφανιστεί ένα μήνυμα για τοποθέτηση χαρτιού.
<b>Ρύθμιση θήκης</b> Ερωτήσεις φακέλων Αυτόματο* Τροφοδότης διαφορετικών μεγεθών Μη αυτόματη τροφοδοσία φακέλων	Ορίστε την προέλευση του χαρτιού που θα συμπληρώσει ο χρήστης όταν εμφανιστεί ένα μήνυμα για τοποθέτηση φακέλου.
<b>Ρύθμιση θήκης</b> Ενέργεια για ερώτηση Ερώτηση χρήστη* Συνέχεια Χρήση τρέχουσας	Ρυθμίστε τον εκτυπωτή ώστε να επιλύει μηνύματα αλλαγής που σχετίζονται με χαρτί ή φάκελο.
<b>Αναφορές</b> Σελίδα ρυθμίσεων μενού Αρχείο καταγραφής συμβάντων Σύνοψη αρχείου καταγραφής συμβάντων Στατιστικά εύρυθμης λειτουργίας	Εκτυπώστε αναφορές σχετικά με τις ρυθμίσεις μενού του εκτυπωτή, την κατάσταση και τα αρχεία καταγραφής συμβάντων.
<b>Μετρητές και χρήση αναλώσιμων</b> Απαλοιφή ιστορικού χρήσης αναλώσιμων	Πραγματοποιήστε επαναφορά του μετρητή σελίδας αναλώσιμων ή δείτε τις συνολικές εκτυπωμένες σελίδες.
<b>Προσομοιώσεις εκτυπωτή</b> Προσομοίωση PPDS Απενεργοποίηση* Ενεργοποίηση	Ρυθμίστε τον εκτυπωτή ώστε να αναγνωρίζει και να χρησιμοποιεί τη ροή δεδομένων PPDS.
<b>Προσομοιώσεις εκτυπωτή</b> Προσομοίωση PS Απενεργοποίηση Ενεργοποίηση*	Ρυθμίστε τον εκτυπωτή ώστε να αναγνωρίζει και να χρησιμοποιεί τη ροή δεδομένων PS.
<b>Προσομοιώσεις εκτυπωτή</b> Ασφάλεια εξομοιωτή Χρονικό όριο σελίδας 0-60 (60*)	Ορίστε το χρονικό όριο της σελίδας κατά την προσομοίωση.
<b>Προσομοιώσεις εκτυπωτή</b> Ασφάλεια εξομοιωτή Επαναφορά εξομοιωτή μετά την εργασία Απενεργοποίηση* Ενεργοποίηση	Επαναφέρετε τον εξομοιωτή μετά την εργασία εκτύπωσης.

**Σημ.:** Ο αστερίσκος (\*) δίπλα στην τιμή υποδηλώνει την προεπιλεγμένη εργοστασιακή ρύθμιση.



Στοιχείο μενού	Περιγραφή
<b>Προσομοιώσεις εκτυπωτή</b> Ασφάλεια εξομοιωτή Απενεργοποίηση πρόσβασης στα μηνύματα εκτυπωτή Απενεργοποίηση Ενεργοποίηση*	Απενεργοποιήστε την πρόσβαση στα μηνύματα εκτυπωτή κατά την προσομοίωση.
<b>Διαμόρφωση φαξ</b> Υποστ. χαμ. ισχ. φαξ Απενεργ. αναστ. λειτ. Να επιτρ. αναστ. λειτ. Αυτόματο*	Ρυθμίστε το φαξ ώστε να εισέρχεται σε κατάσταση αναστολής λειτουργίας, όποτε ο εκτυπωτής ορίζει ότι πρέπει. <b>Σημ.:</b> Αυτό το στοιχείο μενού εμφανίζεται μόνο σε ορισμένα μοντέλα εκτυπωτών.
<b>Διαμόρφωση φαξ</b> Θέση αποθήκευσης φαξ NAND Δίσκος*	Ορίστε τη θέση αποθήκευσης για όλα τα φαξ. <b>Σημειώσεις:</b> <ul style="list-style-type: none"> <li>Αυτό το στοιχείο μενού εμφανίζεται μόνο εάν έχει εγκατασταθεί ένας σκληρός δίσκος εκτυπωτή.</li> <li>Αυτό το στοιχείο μενού εμφανίζεται μόνο σε ορισμένα μοντέλα εκτυπωτών.</li> </ul>
<b>Διαμόρφωση εκτύπωσης</b> Ευκρίνεια γραμματοσειράς 0-150 (24*)	Καθορίστε μια τιμή μεγέθους στιγμών κειμένου κάτω από την οποία χρησιμοποιούνται οι οθόνες υψηλών συχνοτήτων, όταν εκτυπώνονται δεδομένα γραμματοσειράς. Για παράδειγμα, εάν η τιμή είναι 24, τότε όλες οι γραμματοσειρές που έχουν μέγεθος 24 στιγμές ή λιγότερες, χρησιμοποιούν τις οθόνες υψηλών συχνοτήτων.
<b>Διαμόρφωση εκτύπωσης</b> Πυκνότητα εκτύπωσης 1-5 (3*) Πυκνότητα αντιγραφής 1-5 (3*)	Προσαρμόστε την πυκνότητα του τόνερ κατά την εκτύπωση ή την αντιγραφή εγγράφων.
<b>Διαμόρφωση εκτύπωσης</b> Μον. τήξης A4 Συμπίεση* Κλιπ	Ρυθμίστε τη συμπεριφορά της μονάδας τήξης κατά την εκτύπωση σε χαρτί μεγέθους letter.
<b>Λειτουργίες συσκευής</b> Αθόρυβη λειτουργία Απενεργοποίηση* Ενεργοποίηση	Ρυθμίστε τον εκτυπωτή ώστε να λειτουργεί στην Αθόρυβη λειτουργία. <b>Σημ.:</b> Η ενεργοποίηση αυτής της ρύθμισης επιβραδύνει τη συνολική απόδοση του εκτυπωτή.
<b>Λειτουργίες συσκευής</b> Ασφαλής λειτουργία Απενεργοποίηση* Ενεργοποίηση	Ρυθμίστε τον εκτυπωτή ώστε να λειτουργεί σε μια ειδική κατάσταση, στην οποία προσπαθεί να συνεχίσει να παρέχει όσο το δυνατόν περισσότερες λειτουργίες, παρά τα γνωστά προβλήματα. Για παράδειγμα, όταν ενεργοποιηθεί, και το μοτέρ της διπλής εκτύπωσης δεν λειτουργεί, ο εκτυπωτής εκτυπώνει σε μονή όψη ακόμα και αν η εργασία ήταν εκτύπωση διπλής όψης.
<b>Σημ.:</b> Ο αστερίσκος (*) δίπλα στην τιμή υποδηλώνει την προεπιλεγμένη εργοστασιακή ρύθμιση.	

Στοιχείο μενού	Περιγραφή
<b>Λειτουργίες συσκευής</b> Ελάχιστη μνήμη αντιγραφής 20 MB* 30 MB 50 MB 80 MB 100 MB	Ρυθμίστε την ελάχιστη εκχώρηση μνήμης για την αποθήκευση εργασιών αντιγραφής.
<b>Λειτουργίες συσκευής</b> Εκκαθάριση προσαρμοσμένης κατάστασης	Διαγράψτε τις ρυθμίσεις που έχουν οριστεί από το χρήστη για τα μηνύματα προεπιλογών ή τα εναλλακτικά προσαρμοσμένα μηνύματα.
<b>Λειτουργίες συσκευής</b> Απαλοιφή όλων των απομακρυσμένα εγκατεστημένων μηνυμάτων	Διαγράψτε μηνύματα που εγκαταστάθηκαν απομακρυσμένα.
<b>Λειτουργίες συσκευής</b> Αυτόματη εμφάνιση οθονών σφάλματος Απενεργοποίηση Ενεργοποίηση*	Εμφάνιση υφιστάμενων μηνυμάτων σφάλματος στην οθόνη, αφού ο εκτυπωτής παραμείνει ανενεργός στην αρχική οθόνη για χρονικό διάστημα ίσο με τη ρύθμιση στο χρονικό όριο οθόνης.
<b>Λειτουργίες συσκευής</b> Τήρηση προσανατολισμού στην αντιγραφή γρήγορης διαδρομής Απενεργοποίηση* Ενεργοποίηση	Επιτρέψτε στον εκτυπωτή να χρησιμοποιεί τη ρύθμιση του προσανατολισμού στο μενού Αντιγραφή κατά την αποστολή εργασιών γρήγορης αντιγραφής.
<b>Διαμόρφωση εφαρμογών</b> Εφαρμογές LES Απενεργοποίηση Ενεργοποίηση*	Ενεργοποιήστε τις εφαρμογές Lexmark Embedded Solutions (LES). <b>Σημειώσεις:</b> <ul style="list-style-type: none"> <li>Όταν έχει ενεργοποιηθεί, αυτή η ρύθμιση δεν επηρεάζει τις ενσωματωμένες εφαρμογές.</li> <li>Αυτό το στοιχείο μενού εμφανίζεται μόνο στον Embedded Web Server.</li> </ul>
<b>Διαμόρφωση σαρωτή</b> Μη αυτόματη εγγραφή σαρωτή Γρήγορος έλεγχος εκτύπωσης	Εκτυπώστε μια σελίδα προορισμού Γρήγορου ελέγχου. <b>Σημ.:</b> Βεβαιωθείτε ότι η απόσταση περιθωρίου στη σελίδα προορισμού είναι ομοιόμορφη σε όλη τη σελίδα προορισμού. Αν δεν είναι, πρέπει να γίνει επαναφορά των περιθωρίων του εκτυπωτή.
<b>Διαμόρφωση σαρωτή</b> Μη αυτόματη εγγραφή σαρωτή Καταχώριση μπροστινού ADF Καταχώριση πίσω ADF Καταχώριση επίπεδου σαρωτή	Πραγματοποιήστε χειροκίνητα την καταχώριση του επίπεδου σαρωτή και του ADF μετά την αντικατάσταση του ADF, της γυάλινης επιφάνειας σαρωτή ή της πλακέτας ελεγκτή.
<b>Διαμόρφωση σαρωτή</b> Επαναφορά μετρητή συντήρησης Επαναφορά μετρητή συντήρησης ADF	Επαναφέρετε τον μετρητή μετά την αντικατάσταση του kit συντήρησης ADF.
<b>Σημ.:</b> Ο αστερίσκος (*) δίπλα στην τιμή υποδηλώνει την προεπιλεγμένη εργοστασιακή ρύθμιση.	

Στοιχείο μενού	Περιγραφή
<b>Διαμόρφωση σαρωτή</b> Διαγραφή άκρων Διαγραφή άκρων επίπεδου σαρωτή (3*) Διαγραφή άκρων αυτόματου τροφοδότη εγγράφων (3*)	Ορίστε το μέγεθος, σε χιλιοστά, της μη εκτυπώσιμης περιοχής γύρω από έναν ADF ή σε μια εργασία σάρωσης επίπεδου σαρωτή.
<b>Διαμόρφωση σαρωτή</b> Διόρθωση κλίσης ADF Ηλεκτρονική διόρθωση κλίσης ADF(Ενεργοποίηση*)	Μειώστε τη λοξότητα των εγγράφων που σαρώνονται από το ADF.
<b>Διαμόρφωση σαρωτή</b> Απενεργοποίηση σαρωτή Ενεργοποιημένο* Απενεργοποιημένο Απενεργοποιημένος αυτόματος τροφοδότης εγγράφων	Απενεργοποιήστε το σαρωτή αν δεν λειτουργεί σωστά.
<b>Διαμόρφωση σαρωτή</b> Σειρά Byte Tiff CPU Endianness* Μικρό Endian Μεγάλο Endian	Ρυθμίστε τη σειρά byte ενός σαρωμένου αντιγράφου με μορφοποίηση TIFF.
<b>Διαμόρφωση σαρωτή</b> Ακριβείς σειρές Tiff ανά λωρίδα Ενεργοποίηση* Απενεργοποίηση	Ρυθμίστε την τιμή ετικέτας RowsPerStrip ενός σαρωμένου αντιγράφου με μορφοποίηση TIFF.
<b>Σημ.:</b> Ο αστερίσκος (*) δίπλα στην τιμή υποδηλώνει την προεπιλεγμένη εργοστασιακή ρύθμιση.	

## Διαγραφή εκτός λειτουργίας

Στοιχείο μενού	Περιγραφή
<b>Διαγραφή εκτός λειτουργίας</b> Τελευταίος καθαρισμός μνήμης Τελευταίος καθαρισμός σκληρού δίσκου	Εμφανίζει πληροφορίες για το πότε έγινε ο τελευταίος καθαρισμός της μνήμης ή του σκληρού δίσκου του εκτυπωτή. <b>Σημ.:</b> Το στοιχείο Τελευταίος καθαρισμός σκληρού δίσκου εμφανίζεται μόνο εάν έχει εγκατασταθεί σκληρός δίσκος.
<b>Διαγραφή εκτός λειτουργίας</b> Καθαρίστε όλες τις πληροφ. στη μη πτητική μνήμη Διαγραφή όλων των ρυθμ. εκτυπ. & δικτύου Διαγρ. όλων των εφαρμ.& ρυθμ.εφαρμ. Διαγραφή όλων των συντομεύσεων και των ρυθμίσεών τους Καθαρισ. όλων των πληροφ. στο σκλ. δίσκο Διαγραφή λήψεων (όλες οι μακροεντολές, γραμματοσειρές, PPO κ.λπ.) Διαγραφή εργασιών προσωρινής αποθήκευσης Διαγραφή εργασιών σε αναμονή	Διαγράψτε όλες τις πληροφορίες από τη μη πτητική μνήμη και τις πληροφορίες στον σκληρό δίσκο. <b>Σημ.:</b> Το στοιχείο Καθαρισ. όλων των πληροφ. στο σκλ. δίσκο εμφανίζεται μόνο εάν έχει εγκατασταθεί σκληρός δίσκος.

## Ορατά εικονίδια της αρχικής οθόνης

Μενού	Περιγραφή
<b>Ορατά εικονίδια της αρχικής οθόνης</b> Αντιγραφή Ηλεκτρονικό ταχυδρομείο Φαξ Κατάσταση/Αναλώσιμα Ουρά εργασιών Αλλαγή γλώσσας κέντρο συντόμευσης Βιβλίο διευθύνσεων Σελιδοδείκτες Εργασίες σε αναμονή USB FTP Προφίλ σάρωσης Προφίλ εφαρμογών Display Customization Scan Center Card Copy	Προσδιορίστε ποια εικονίδια θα εμφανίζονται στην αρχική οθόνη.

## Πληροφορίες εκτυπωτή

Στοιχείο μενού	Περιγραφή
<b>Asset Tag (Ετικέτα συσκευής)</b>	Εμφάνιση του σειριακού αριθμού του εκτυπωτή.
<b>Τοποθεσία εκτυπωτή</b>	Προσδιορισμός της τοποθεσίας του εκτυπωτή. Το μέγιστο μήκος είναι 63 χαρακτήρες.
<b>Επικοινωνήστε με την</b>	Εξατομίκευση του ονόματος του εκτυπωτή. Το μέγιστο μήκος είναι 63 χαρακτήρες.
<b>Εξαγωγή αρχείου διαμόρφωσης σε USB</b>	Εξαγάγει το αρχείο διαμόρφωσης σε μια μονάδα flash.
<b>Εξαγωγή συμπιεσμένων αρχείων καταγραφής σε USB</b>	Εξάγει τα συμπιεσμένα αρχεία καταγραφής σε μια μονάδα flash.
<b>Αποστολή αρχείων καταγραφής</b> Άκυρο Αποστολή	Αποστολή διαγνωστικών πληροφοριών στη Lexmark.

# Εκτύπωση

## Διάταξη

Στοιχείο μενού	Περιγραφή
<b>Πλευρές</b> Μονής όψης* Διπλής όψης	Ορίζει την εκτύπωση στη μία ή και στις δύο πλευρές του χαρτιού.
<b>Τύπος περιστροφής</b> Μεγάλη πλευρά* Μικρή πλευρά	Καθορίστε ποια πλευρά του χαρτιού θα δεθεί κατά την εκτέλεση εκτύπωσης διπλής όψης.
<b>Κενές σελίδες</b> Εκτύπωση Να μην γίνει εκτύπωση*	Εκτυπώστε τις κενές σελίδες που περιλαμβάνονται σε μια εργασία εκτύπωσης.
<b>Σελιδοποίηση</b> Απενεργοποίηση (1,1,1,2,2,2) Ενεργοποίηση (1,2,1,2,1,2)*	Διατηρήστε τις σελίδες μιας εργασίας εκτύπωσης σε στοίβα με διαδοχική σειρά, ειδικά κατά την εκτύπωση πολλών αντιγράφων της εργασίας.
<b>Διαχωριστικά φύλλα</b> Κανένα* Μεταξύ αντιγράφων Μεταξύ εργασιών Μεταξύ σελίδων	Εισαγάγετε κενά διαχωριστικά φύλλα κατά την εκτύπωση.
<b>Προέλευση διαχωριστικού φύλλου</b> Θήκη [x] (1*) Τροφοδότης διαφορετικών μεγεθών	Ορίζει την προέλευση του χαρτιού για τα διαχωριστικά φύλλα.
<b>Σελίδες ανά πλευρά</b> Απενεργοποίηση* 2 σελίδες ανά πλευρά 3 σελίδες ανά πλευρά 4 σελίδες ανά πλευρά 6 σελίδες ανά πλευρά 9 σελίδες ανά πλευρά 12 σελίδες ανά πλευρά 16 σελίδες ανά πλευρά	Εκτυπώστε εικόνες πολλών σελίδων σε μία πλευρά ενός φύλλου χαρτιού.
<b>Σειρά σελίδων ανά πλευρά</b> Οριζόντια* Οριζόντια αναστροφή Κατακόρυφη Κατακόρυφη αναστροφή	Προσδιορίστε τη θέση των εικόνων πολλών σελίδων κατά τη χρήση της επιλογής Σελίδες ανά πλευρά.
<b>Σελίδες ανά προσανατολισμό πλευράς</b> Αυτόματο* Οριζόντιος Κατακόρυφος	Προσδιορίστε τον προσανατολισμό των εικόνων πολλών σελίδων κατά τη χρήση του μενού Σελίδες ανά πλευρά.

**Σημ.:** Ο αστερίσκος (\*) δίπλα στην τιμή υποδηλώνει την προεπιλεγμένη εργοστασιακή ρύθμιση.

Στοιχείο μενού	Περιγραφή
<b>Περίγραμμα σελίδων ανά πλευρά</b> Κανένα* Αμιγές	Εκτυπώστε ένα περίγραμμα γύρω από κάθε εικόνα σελίδας κατά τη χρήση του μενού Σελίδες ανά πλευρά.
<b>Αντίγραφα</b> 1-9999 (1*)	Ορίστε τον αριθμό αντιγράφων για κάθε εργασία εκτύπωσης.
<b>Περιοχή εκτύπωσης</b> Κανονικό* Προσαρμ στη σελ Ολόκληρη σελίδα	Ρυθμίστε την εκτυπώσιμη περιοχή σε ένα φύλλο χαρτιού.
<b>Σημ.:</b> Ο αστερίσκος (*) δίπλα στην τιμή υποδηλώνει την προεπιλεγμένη εργοστασιακή ρύθμιση.	

## Ολοκλήρωση

Στοιχείο μενού	Περιγραφή
<b>Εργασία συρραφής</b> Απενεργοποίηση* 1 συνδετήρας, επάνω αριστερή γωνία 2 συνδετ., αριστ. 1 συνδετήρας, επάνω δεξιά γωνία 2 συνδετ., επάνω 1 συνδετήρας, κάτω αριστερή γωνία 2 συνδετήρες, κάτω 1 συνδετήρας, κάτω δεξιά γωνία 2 συνδετήρες, δεξιά	Προσδιορίστε τη θέση συρραφής για όλες τις εργασίες εκτύπωσης. <b>Σημ.:</b> Αυτό το στοιχείο μενού εμφανίζεται μόνο όταν έχει εγκατασταθεί μονάδα φινιρίσματος.
<b>Δοκιμή συρραφής</b> Έναρξη	Καθορίστε εάν η μονάδα συρραφής λειτουργεί σωστά. <b>Σημ.:</b> Αυτό το στοιχείο μενού εμφανίζεται μόνο όταν έχει εγκατασταθεί μονάδα φινιρίσματος.
<b>Μηχανισμός διάτρησης</b> Απενεργοποίηση* Ενεργοποίηση	Τρυπήστε οπές κατά μήκος της άκρης της εκτύπωσης. <b>Σημ.:</b> Αυτό το στοιχείο μενού εμφανίζεται μόνο όταν έχει εγκατασταθεί μια μονάδα φινιρίσματος συρραφής πολλαπλών θέσεων και διάτρησης.
<b>Κατάσταση μηχανισμού διάτρησης</b> 2 οπές 3 οπές 4 οπές	Ρυθμίστε τη λειτουργία διάτρησης οπών για την εκτύπωση. <b>Σημειώσεις:</b> <ul style="list-style-type: none"> <li>• Η επιλογή 3 οπές είναι η προεπιλεγμένη εργοστασιακή ρύθμιση για τις Η.Π.Α. Η προεπιλεγμένη εργοστασιακή ρύθμιση για όλες τις υπόλοιπες χώρες είναι 4 οπές.</li> <li>• Αυτό το στοιχείο μενού εμφανίζεται μόνο όταν έχει εγκατασταθεί μια μονάδα φινιρίσματος συρραφής πολλαπλών θέσεων και διάτρησης.</li> </ul>
<b>Σημ.:</b> Ο αστερίσκος (*) δίπλα στην τιμή υποδηλώνει την προεπιλεγμένη εργοστασιακή ρύθμιση.	

Στοιχείο μενού	Περιγραφή
<b>Σελίδες όφσεντ</b> Κανένα* Μεταξύ αντιγράφων Μεταξύ εργασιών	Μετατοπίστε την εκτύπωση κάθε εργασίας εκτύπωσης ή κάθε αντιγράφου μιας εργασίας εκτύπωσης. <b>Σημειώσεις:</b> <ul style="list-style-type: none"> <li>• Με την επιλογή Μεταξύ αντιγράφων μετατοπίζεται κάθε αντίγραφο μιας εργασίας εκτύπωσης, εάν η επιλογή Σελιδοποίηση έχει οριστεί σε Ενεργοποίηση [1,2,1,2,1,2]. Εάν η επιλογή Σελιδοποίηση έχει οριστεί σε Απενεργοποίηση [1,1,1,2,2,2], κάθε σύνολο εκτυπωμένων σελίδων μετατοπίζεται, όπως π.χ. σε όλες τις σελίδες 1 και σε όλες τις σελίδες 2.</li> <li>• Η επιλογή Μεταξύ εργασιών ορίζει την ίδια θέση μετατόπισης για ολόκληρη την εργασία εκτύπωσης, ανεξάρτητα από τον αριθμό των εκτυπωμένων αντιγράφων.</li> <li>• Αυτό το στοιχείο μενού εμφανίζεται μόνο όταν έχει εγκατασταθεί μια μονάδα φινιρίσματος συρραφής πολλαπλών θέσεων και διάτρησης.</li> </ul>
<b>Σημ.:</b> Ο αστερίσκος (*) δίπλα στην τιμή υποδηλώνει την προεπιλεγμένη εργοστασιακή ρύθμιση.	

## Διαμόρφωση ρυθμίσεων

Στοιχείο μενού	Περιγραφή
<b>Γλώσσα εκτυπωτή</b> Εξομοίωση PCL* Προσομοίωση PS	Ορίστε την προεπιλεγμένη γλώσσα του εκτυπωτή. <b>Σημ.:</b> Η ρύθμιση μιας προεπιλεγμένης γλώσσας εκτυπωτή δεν εμποδίζει τα προγράμματα λογισμικού να στέλνουν εργασίες εκτύπωσης που χρησιμοποιούν διαφορετική γλώσσα εκτυπωτή.
<b>Αναμονή εργασίας</b> Απενεργοποίηση* Ενεργοποίηση	Αναστείλετε εργασίες που απαιτούν αναλώσιμα που λείπουν, ώστε να εκτυπωθούν εκείνες που δεν απαιτούν. <b>Σημ.:</b> Αυτό το στοιχείο μενού εμφανίζεται μόνο εάν έχει εγκατασταθεί ένας σκληρός δίσκος εκτυπωτή.
<b>Χρονικό όριο αναμονής εργασιών</b> 0–255 (30*)	Ορίστε το χρόνο αναμονής σε δευτερόλεπτα που θα αναμένει ο εκτυπωτής παρέμβαση του χρήστη μέχρι να θέσει σε αναμονή τις εργασίες που απαιτούν μη διαθέσιμους πόρους και να συνεχίσει να εκτυπώνει άλλες εργασίες στην ουρά εκτύπωσης. <b>Σημ.:</b> Αυτό το στοιχείο μενού εμφανίζεται μόνο εάν έχει εγκατασταθεί ένας σκληρός δίσκος εκτυπωτή.
<b>Λήψη προορισμού</b> RAM* Δίσκος	Προσδιορίστε πού θα αποθηκεύονται όλοι οι μόνιμοι πόροι, όπως γραμματοσειρές και μακροεντολές, που έχουν ληφθεί στον εκτυπωτή. <b>Σημ.:</b> Αυτό το στοιχείο μενού εμφανίζεται μόνο εάν έχει εγκατασταθεί ένας σκληρός δίσκος εκτυπωτή.
<b>Εξοικονόμηση πόρων</b> Απενεργοποίηση* Ενεργοποίηση	Καθορίστε τι θα κάνει ο εκτυπωτής με τους πόρους που έχουν ληφθεί, όπως γραμματοσειρές και μακροεντολές, όταν λαμβάνει μια εργασία που απαιτεί περισσότερη μνήμη από τη διαθέσιμη. <b>Σημειώσεις:</b> <ul style="list-style-type: none"> <li>• Όταν έχει απενεργοποιηθεί, ο εκτυπωτής διατηρεί τους ληφθέντες πόρους μόνο μέχρι να χρειαστεί η μνήμη. Οι πόροι που σχετίζονται με την ανενεργή γλώσσα εκτυπωτή διαγράφονται.</li> <li>• Όταν έχει ενεργοποιηθεί, ο εκτυπωτής διατηρεί όλους τους μόνιμους ληφθέντες πόρους σε όλες τις γλώσσες. Όταν απαιτείται, ο εκτυπωτής εμφανίζει μηνύματα πλήρους μνήμης αντί να διαγράφει μόνιμους πόρους.</li> </ul>
<b>Σημ.:</b> Ο αστερίσκος (*) δίπλα στην τιμή υποδηλώνει την προεπιλεγμένη εργοστασιακή ρύθμιση.	

Στοιχείο μενού	Περιγραφή
<b>Σειρά εκτύπωσης όλων</b> Αλφαβητικά* Η πιο πρόσφατη πρώτη Η πιο παλιά πρώτη	Καθορίζεται η σειρά με την οποία εκτυπώνονται οι εργασίες σε αναμονή και οι εμπιστευτικές εργασίες, όταν ενεργοποιηθεί η επιλογή Εκτύπωση όλων. <b>Σημ.:</b> Αυτό το στοιχείο μενού εμφανίζεται μόνο εάν έχει εγκατασταθεί ένας σκληρός δίσκος εκτυπωτή.
<b>Σημ.:</b> Ο αστερίσκος (*) δίπλα στην τιμή υποδηλώνει την προεπιλεγμένη εργοστασιακή ρύθμιση.	

## Ποιότητα

Στοιχείο μενού	Περιγραφή
<b>Ανάλυση εκτύπωσης</b> 300 dpi 600 dpi* 1200 dpi Ποιοτ. εικόνας 1.200 Ποιοτ. εικόνας 2400	Καθορίστε την ανάλυση για το κείμενο και τις εικόνες στο αποτέλεσμα της εκτύπωσης. <b>Σημ.:</b> Η ανάλυση ορίζεται σε κουκκίδες ανά ίντσα ή ποιότητα εικόνας.
<b>Ενίσχυση pixel</b> Απενεργοποίηση* Γραμματοσειρές Οριζόντια Κατακόρυφα Και στις δύο κατευθύνσεις	Επιτρέψτε την εκτύπωση περισσότερων pixel σε συμπλέγματα για ευκρίνεια, προκειμένου να βελτιωθούν τα κείμενα και οι εικόνες.
<b>Σκουρότητα τόνερ</b> 1 έως 10 (8*)	Προσδιορίστε τη φωτεινότητα ή τη σκουρότητα των εικόνων κειμένου.
<b>Διτονικό</b> Κανονικό* Λεπτομερής	Βελτιώνει το εκτυπωμένο αντίγραφο για να έχετε ομαλότερες γραμμές με ευκρινέστερο περίγραμμα.
<b>Φωτεινότητα</b> -6 έως 6 (0*)	Προσαρμογή φωτεινότητας της εκτύπωσης.
<b>Αντίθεση</b> 0 έως 5 (0*)	Προσαρμογή αντίθεσης της εκτύπωσης.
<b>Διόρθωση του γκρι</b> Αυτόματο* Κανονικός	Ρυθμίζει το ποσοστό βελτίωσης της αντίθεσης που εφαρμόζεται στις εικόνες.
<b>Σημ.:</b> Ο αστερίσκος (*) δίπλα στην τιμή υποδηλώνει την προεπιλεγμένη εργοστασιακή ρύθμιση.	

## Λογιστική καταγραφή εργασιών

Στοιχείο μενού	Περιγραφή
<b>Λογιστική καταγραφή εργασιών</b> Απενεργοποίηση* Ενεργοποίηση	Ρυθμίστε τον εκτυπωτή ώστε να δημιουργεί ένα αρχείο καταγραφής των εργασιών εκτύπωσης που λαμβάνει. <b>Σημ.:</b> Αυτό το στοιχείο μενού εμφανίζεται μόνο όταν έχει εγκατασταθεί μνήμη flash ή σκληρός δίσκος.
<b>Σημ.:</b> Ο αστερίσκος (*) δίπλα στην τιμή υποδηλώνει την προεπιλεγμένη εργοστασιακή ρύθμιση.	



Στοιχείο μενού	Περιγραφή
<b>Συχνότητα αρχείου καταγραφής υπολογισμού</b> Ημερήσια Εβδομαδιαία Μηνιαία*	Προσδιορίστε πόσο συχνά ο εκτυπωτής δημιουργεί ένα αρχείο καταγραφής.
<b>Ενέργεια αρχείου καταγραφής στο τέλος της συχνότητας</b> Κανένα* Αποστολή τρέχοντος αρχείου καταγραφής με e-mail Αποστολή τρέχοντος αρχείου καταγραφής με e-mail και διαγραφή Δημοσίευση τρέχοντος αρχείου καταγραφής Δημοσίευση και διαγραφή τρέχοντος αρχείου καταγραφής	Προσδιορίστε τον τρόπο απόκρισης του εκτυπωτή, όταν λήξει η οριακή τιμή συχνότητας. <b>Σημ.:</b> Η τιμή που ορίζεται στο στοιχείο Συχνότητα αρχείου καταγραφής υπολογισμού προσδιορίζει το χρόνο ενεργοποίησης αυτής της ενέργειας.
<b>Επίπεδο αρχείου καταγραφής σχεδόν πλήρες</b> Απενεργοποίηση Ενεργοποίηση (5)*	Καθορίζει το μέγιστο μέγεθος του αρχείου καταγραφής, πριν ο εκτυπωτής εκτελέσει την Ενέργεια καταγραφής στην κατάσταση "Σχεδόν πλήρης". <b>Σημ.:</b> Αυτό το στοιχείο μενού εμφανίζεται μόνο όταν έχει εγκατασταθεί μνήμη flash ή σκληρός δίσκος.
<b>Ενέργεια καταγραφής στην κατάσταση "Σχεδόν πλήρης"</b> Κανένα* Αποστολή τρέχοντος αρχείου καταγραφής με e-mail Αποστολή τρέχοντος αρχείου καταγραφής με e-mail και διαγραφή Αποστολή παλαιότερου αρχείου καταγραφής με e-mail και διαγραφή Δημοσίευση τρέχοντος αρχείου καταγραφής Δημοσίευση και διαγραφή τρέχοντος αρχείου καταγραφής Δημοσίευση και διαγραφή παλαιότερου αρχείου καταγραφής Διαγραφή τρέχοντος αρχείου καταγραφής Διαγραφή παλαιότερου αρχείου καταγραφής Διαγραφή όλων εκτός του τρέχοντος αρχείου καταγραφής Διαγραφή όλων των αρχείων καταγραφής	Προσδιορίστε τον τρόπο απόκρισης του εκτυπωτή, όταν ο χώρος στο σκληρό δίσκο έχει σχεδόν εξαντληθεί. <b>Σημ.:</b> Η τιμή που ορίζεται στο Επίπεδο αρχείου καταγραφής σχεδόν πλήρες καθορίζει το χρόνο ενεργοποίησης αυτής της ενέργειας.
<b>Σημ.:</b> Ο αστερίσκος (*) δίπλα στην τιμή υποδηλώνει την προεπιλεγμένη εργοστασιακή ρύθμιση.	

Στοιχείο μενού	Περιγραφή
<b>Ενέργεια καταγραφής στην κατάσταση "Πλήρης"</b> Κανένα* Αποστολή τρέχοντος αρχείου καταγραφής με e-mail και διαγραφή Αποστολή παλαιότερου αρχείου καταγραφής με e-mail και διαγραφή Δημοσίευση και διαγραφή τρέχοντος αρχείου καταγραφής Δημοσίευση και διαγραφή παλαιότερου αρχείου καταγραφής Διαγραφή τρέχοντος αρχείου καταγραφής Διαγραφή παλαιότερου αρχείου καταγραφής Διαγραφή όλων εκτός του τρέχοντος αρχείου καταγραφής Διαγραφή όλων των αρχείων καταγραφής	Προσδιορίστε τον τρόπο απόκρισης του εκτυπωτή, όταν η χρήση του σκληρού δίσκου φτάσει στο μέγιστο όριο (100MB).
<b>URL για δημοσίευση αρχείων καταγραφής</b>	Προσδιορίστε τη θέση όπου ο εκτυπωτής δημοσιεύει αρχεία καταγραφής υπολογισμού εργασιών.
<b>Διεύθυνση e-mail για την αποστολή αρχείων καταγραφής</b>	Καθορίζει τη διεύθυνση e-mail στην οποία ο εκτυπωτής θα στέλνει τα αρχεία λογιστικής καταγραφής εργασιών.
<b>Πρόθεμα αρχείου καταγραφής</b>	Προσδιορίστε το πρόθεμα για τα αρχεία καταγραφής. <b>Σημ.:</b> Το τρέχον όνομα υπολογιστή δικτύου που ορίζεται στο μενού TCP/IP χρησιμοποιείται ως το προεπιλεγμένο πρόθεμα αρχείου καταγραφής.
<b>Σημ.:</b> Ο αστερίσκος (*) δίπλα στην τιμή υποδηλώνει την προεπιλεγμένη εργοστασιακή ρύθμιση.	

## XPS

Στοιχείο μενού	Περιγραφή
<b>Σελίδες εκτύπωσης σφαλμάτων</b> Απενεργοποίηση* Ενεργοποίηση	Εκτυπώστε μια δοκιμαστική σελίδα που περιέχει πληροφορίες για σφάλματα.
<b>Ελάχιστο πλάτος γραμμής</b> 1-30 (2*)	Ορίστε το ελάχιστο πλάτος γραμμής οποιασδήποτε εργασίας που εκτυπώνεται σε 1200 dpi.
<b>Σημ.:</b> Ο αστερίσκος (*) δίπλα στην τιμή υποδηλώνει την προεπιλεγμένη εργοστασιακή ρύθμιση.	

## PDF

Στοιχείο μενού	Περιγραφή
<b>Προσαρμογή στο μέγεθος</b> Απενεργοποίηση* Ενεργοποίηση	Προσαρμόστε το μέγεθος του περιεχομένου της σελίδας στο επιλεγμένο μέγεθος χαρτιού.
<b>Σημ.:</b> Ο αστερίσκος (*) δίπλα στην τιμή υποδηλώνει την προεπιλεγμένη εργοστασιακή ρύθμιση.	

Στοιχείο μενού	Περιγραφή
<b>Σχόλια</b> Εκτύπωση Να μην γίνει εκτύπωση*	Προσδιορίστε εάν θα εκτυπωθούν τα σχόλια στο PDF.
<b>Εκτύπωση σφάλματος PDF</b> Απενεργοποίηση Ενεργοποίηση*	Ενεργοποιήστε την εκτύπωση του σφάλματος PDF.

**Σημ.:** Ο αστερίσκος (\*) δίπλα στην τιμή υποδηλώνει την προεπιλεγμένη εργοστασιακή ρύθμιση.

## PostScript

Στοιχείο μενού	Περιγραφή
<b>Εκτύπωση σφάλματος PS</b> Απενεργοποίηση* Ενεργοποίηση	Εκτυπώστε μια σελίδα που περιγράφει το σφάλμα PostScript®. <b>Σημ.:</b> Όταν προκύψει ένα σφάλμα, διακόπτεται η επεξεργασία της εργασίας, ο εκτυπωτής εκτυπώνει ένα μήνυμα σφάλματος, και η υπόλοιπη εργασία εκτύπωσης ακυρώνεται.
<b>Ελάχιστο πλάτος γραμμής</b> 1-30 (2*)	Ορίστε το ελάχιστο πλάτος γραμμής. <b>Σημειώσεις:</b> <ul style="list-style-type: none"> <li>• Οι εργασίες που εκτυπώνονται σε 1200 dpi χρησιμοποιούν την τιμή απευθείας.</li> <li>• Οι εργασίες που εκτυπώνονται σε 4800 CQ χρησιμοποιούν τη μισή τιμή.</li> </ul>
<b>Κλείδωμα λειτουργίας εκκίνησης PS</b> Απενεργοποίηση Ενεργοποίηση*	Απενεργοποίηση του αρχείου SysStart.
<b>Εξομάλυνση εικόνας</b> Απενεργοποίηση* Ενεργοποίηση	Βελτιώστε την αντίθεση και την ευκρίνεια των εικόνων χαμηλής ανάλυσης. <b>Σημ.:</b> Αυτή η ρύθμιση δεν επηρεάζει τις εικόνες με ανάλυση 300 dpi ή υψηλότερη.
<b>Προτεραιότητα γραμματοσειράς</b> Προεγκατεστημένη* Μνήμη flash/δίσκου	Να καθιερώσετε τη σειρά προτεραιότητας αναζήτησης γραμματοσειράς. <b>Σημειώσεις:</b> <ul style="list-style-type: none"> <li>• Η επιλογή Προεγκατεστημένες ρυθμίζει τον εκτυπωτή, ώστε να αναζητά στη μνήμη του τη γραμματοσειρά που έχει ζητηθεί πριν από την αναζήτηση στη μνήμη flash ή στο σκληρό δίσκο του εκτυπωτή.</li> <li>• Η επιλογή Flash/Δίσκος ρυθμίζει τον εκτυπωτή, ώστε να αναζητά στη μνήμη flash ή στο σκληρό δίσκο του εκτυπωτή τη γραμματοσειρά που έχει ζητηθεί πριν από την αναζήτηση στη μνήμη του εκτυπωτή.</li> <li>• Αυτό το στοιχείο μενού εμφανίζεται μόνο όταν έχει εγκατασταθεί μνήμη flash ή σκληρός δίσκος.</li> </ul>
<b>Χρονικό όριο αναμονής</b> Απενεργοποίηση Ενεργοποίηση* (40 δευτερόλεπτα)	Ενεργοποιήστε τον εκτυπωτή ώστε να περιμένει για περισσότερα δεδομένα πριν από την ακύρωση μιας εργασίας εκτύπωσης.

**Σημ.:** Ο αστερίσκος (\*) δίπλα στην τιμή υποδηλώνει την προεπιλεγμένη εργοστασιακή ρύθμιση.

## PCL

Στοιχείο μενού	Περιγραφή
<b>Προέλευση γραμματοσειράς</b> Προεγκατεστημένη* Δίσκος Flash Όλα	Επιλέξτε την πηγή που περιέχει τις προεπιλεγμένες γραμματοσειρές. <b>Σημειώσεις:</b> <ul style="list-style-type: none"> <li>• Οι επιλογές Flash και Δίσκος εμφανίζονται μόνο όταν έχει εγκατασταθεί μνήμη flash ή σκληρός δίσκος.</li> <li>• Για να εμφανιστούν οι επιλογές Flash και Δίσκος, βεβαιωθείτε ότι δεν διαθέτουν προστασία από ανάγνωση και εγγραφή.</li> </ul>
<b>Όνομα γραμματοσειράς</b> Courier*	Επιλέξτε μια γραμματοσειρά από την καθορισμένη πηγή γραμματοσειρών.
<b>Σύνολο συμβόλων</b> 10U PC-8*	Να καθορίσετε το σύνολο των συμβόλων για κάθε όνομα γραμματοσειράς. <b>Σημ.:</b> Ένα σύνολο συμβόλων είναι ένα σύνολο αλφαβητικών και αριθμητικών χαρακτήρων, σημείων στίξης και ειδικών συμβόλων. Το σύνολο συμβόλων υποστηρίζει τις διαφορετικές γλώσσες ή συγκεκριμένα προγράμματα όπως μαθηματικά σύμβολα για ένα επιστημονικό κείμενο.
<b>Βήμα</b> 0,08-100 (10*)	Καθορίστε τα βήματα για σταθερές γραμματοσειρές ή γραμματοσειρές σταθερού πλάτους. <b>Σημ.:</b> Η επιλογή Βήμα αναφέρεται στον αριθμό των χαρακτήρων σταθερού διαστήματος σε τύπο οριζόντιας ίντσας.
<b>Προσανατολισμός</b> Κατακόρυφος* Οριζόντιος Αντίστρ. κατακόρυφος προσανατολισμός* Αντίστρ. οριζόντιος προσανατολισμός	Καθορίστε τον προσανατολισμό του κειμένου και των γραφικών της σελίδας.
<b>Γραμμές ανά σελίδα</b> 1-255	Καθορίστε τον αριθμό γραμμών κειμένου για κάθε σελίδα που εκτυπώνεται μέσω της ροής δεδομένων PCL®. <b>Σημειώσεις:</b> <ul style="list-style-type: none"> <li>• Αυτό το στοιχείο μενού ενεργοποιεί την κάθετη διαφυγή, με αποτέλεσμα ο επιλεγμένος αριθμός επιθυμητών γραμμών να εκτυπώνεται ανάμεσα στα προεπιλεγμένα περιθώρια της σελίδας.</li> <li>• Η τιμή 60 είναι η προεπιλεγμένη εργοστασιακή ρύθμιση για τις Η.Π.Α. Η εργοστασιακή ρύθμιση για όλες τις υπόλοιπες χώρες ορίζεται στις 64.</li> </ul>
<b>Ελάχιστο πλάτος γραμμής PCL5</b> 1-30 (2*)	Ορίστε το αρχικό ελάχιστο πλάτος γραμμής οποιασδήποτε εργασίας που εκτυπώνεται σε 1200 dpi.
<b>Ελάχιστο πλάτος γραμμής PCLXL</b> 1-30 (2*)	
<b>Πλάτος A4</b> 198 mm* 203 mm	Ορίστε το πλάτος της λογικής σελίδας σε χαρτί μεγέθους A4. <b>Σημ.:</b> Η λογική σελίδα είναι ο χώρος της υλικής σελίδας στον οποίο εκτυπώνονται τα δεδομένα.
<b>Σημ.:</b> Ο αστερίσκος (*) δίπλα στην τιμή υποδηλώνει την προεπιλεγμένη εργοστασιακή ρύθμιση.	

Στοιχείο μενού	Περιγραφή
<b>Αυτόματη εκτέλεση χαρακτήρα επιστροφής μετά από τροφοδοσία γραμμής</b> Απενεργοποίηση* Ενεργοποίηση	Ρυθμίστε τον εκτυπωτή ώστε να εκτελεί αλλαγή παραγράφου μετά από εντολή ελέγχου αλλαγής γραμμής. <b>Σημ.:</b> Η αλλαγή παραγράφου είναι ένας μηχανισμός που δίνει εντολή στον εκτυπωτή να μετακινήσει τη θέση του δρομέα στην πρώτη θέση της ίδιας γραμμής.
<b>Αυτόματη τροφοδοσία γραμμής μετά από χαρακτήρα επιστροφής</b> Απενεργοποίηση* Ενεργοποίηση	Ρυθμίστε τον εκτυπωτή ώστε να εκτελεί αλλαγή γραμμής μετά από εντολή ελέγχου αλλαγής παραγράφου.
<b>Αλλαγή αρίθμησης θηκών</b> Αντιστοίχιση τροφοδότη διαφορετικών μεγεθών Αντιστοίχιση θήκης [x] Ορισμός μη αυτόματης τροφοδοσίας χαρτιού Αντιστοίχιση φακέλου μη αυτόματης τροφοδοσίας Προβολή προεπιλεγμένων εργοστασιακών ρυθμίσεων Επαναφορά προεπιλογών	<ul style="list-style-type: none"> <li>• Για να ζητήσετε μια συγκεκριμένη προέλευση χαρτιού, διαμορφώστε τον εκτυπωτή ώστε να λειτουργεί με ένα διαφορετικό πρόγραμμα οδήγησης εκτύπωσης ή μια προσαρμοσμένη εφαρμογή που χρησιμοποιεί ένα διαφορετικό σύνολο αντιστοιχίσεων προέλευσης.</li> <li>• Εμφανίστε την προεπιλεγμένη εργοστασιακή τιμή που έχει αντιστοιχιστεί για κάθε προέλευση χαρτιού.</li> <li>• Επαναφέρετε τις τιμές επαναρίθμησης θηκών στις εργοστασιακές προεπιλεγμένες τιμές.</li> </ul>
<b>Χρονικό όριο εκτύπωσης</b> Απενεργοποίηση Ενεργοποίηση* (90 δευτερόλεπτα)	Ορισμό του εκτυπωτή κατά τέτοιο τρόπο ώστε να λήγει μια εργασία εκτύπωσης αφού έχει περιέλθει σε αδράνεια για το καθορισμένο χρονικό διάστημα.
<b>Σημ.:</b> Ο αστερίσκος (*) δίπλα στην τιμή υποδηλώνει την προεπιλεγμένη εργοστασιακή ρύθμιση.	

## HTML

Στοιχείο μενού	Περιγραφή
<b>Όνομα γραμματοσειράς</b> Times*	Ρυθμίστε τη γραμματοσειρά για χρήση κατά την εκτύπωση εγγράφων HTML.
<b>Μέγεθος γραμματοσειράς</b> 1-255 (12*)	Ρυθμίστε το μέγεθος γραμματοσειράς για χρήση κατά την εκτύπωση εγγράφων HTML.
<b>Κλίμακα</b> 1-400% (100*)	Προσαρμόστε το μέγεθος των εγγράφων HTML για εκτύπωση.
<b>Προσανατολισμός</b> Κατακόρυφος* Οριζόντιος	Καθορίζεται ο προσανατολισμός της σελίδας για έγγραφα HTML.
<b>Μέγεθος περιθωρίου</b> 8-255 χιλ. (19*)	Ορίζεται το περιθώριο της σελίδας για έγγραφα HTML.
<b>Εικόνες φόντου</b> Να μη γίνει εκτύπωση Εκτύπωση*	Εκτυπώστε πληροφορίες ή γραφικά φόντου σε έγγραφα HTML.
<b>Σημ.:</b> Ο αστερίσκος (*) δίπλα στην τιμή υποδηλώνει την προεπιλεγμένη εργοστασιακή ρύθμιση.	

## Εικόνα

Στοιχείο μενού	Περιγραφή
<b>Αυτόματη προσαρμογή</b> Ενεργοποίηση Απενεργοποίηση*	Επιλέξτε το καλύτερο διαθέσιμο μέγεθος χαρτιού και ρύθμιση προσανατολισμού για μια εικόνα. <b>Σημ.:</b> Όταν οριστεί σε Ενεργοποίηση, αυτό το στοιχείο μενού παρακάμπτει τις ρυθμίσεις κλιμάκωσης και προσανατολισμού για την εικόνα.
<b>Αναστροφή</b> Απενεργοποίηση* Ενεργοποίηση	Αναστρέφει μονόχρωμες εικόνες δύο τόνων. <b>Σημ.:</b> Αυτό το στοιχείο μενού δεν ισχύει για μορφές εικόνες GIF ή JPEG.
<b>Κλιμάκωση</b> Αγκύρωση επάνω αριστερά Καλύτερη προσαρμογή* Αγκύρωση στο κέντρο Προσαρμογή ύψους/πλάτους Προσαρμογή ύψους Προσαρμογή πλάτους	Προσαρμόστε την εικόνα στην εκτυπώσιμη περιοχή. <b>Σημ.:</b> Όταν η Αυτόματη προσαρμογή έχει ρυθμιστεί σε Ενεργοποίηση, η Κλιμάκωση ρυθμίζεται αυτόματα σε Καλύτερη προσαρμογή.
<b>Προσανατολισμός</b> Κατακόρυφος* Οριζόντιος Αντίστρ. κατακόρυφος προσανατολισμός Αντίστρ. οριζόντιος προσανατολισμός	Καθορίστε τον προσανατολισμό του κειμένου και των γραφικών της σελίδας.
<b>Σημ.:</b> Ο αστερίσκος (*) δίπλα στην τιμή υποδηλώνει την προεπιλεγμένη εργοστασιακή ρύθμιση.	

## Χαρτί

### Ρύθμιση θήκης

Στοιχείο μενού	Περιγραφή
<b>Προεπιλεγμένη προέλευση</b> Θήκη [x] (1*) Τροφοδότης διαφορετικών μεγεθών Μη αυτόματη επιλογή χαρτιού Μη αυτόματη τροφοδοσία φακέλων	Ρυθμίστε την προέλευση χαρτιού για όλες τις εργασίες εκτύπωσης.
<b>Μέγεθος/Τύπος χαρτιού</b> Θήκη [x] Τροφοδότης διαφορετικών μεγεθών Μη αυτόματη επιλογή χαρτιού Μη αυτόματη τροφοδοσία φακέλων	Προσδιορίστε το μέγεθος χαρτιού ή τον τύπο χαρτιού που τοποθετείται σε κάθε προέλευση χαρτιού.
<b>Σημ.:</b> Ο αστερίσκος (*) δίπλα στην τιμή υποδηλώνει την προεπιλεγμένη εργοστασιακή ρύθμιση.	

Στοιχείο μενού	Περιγραφή
<b>Μέγεθος αντικατάστασης</b> Απενεργοποίηση Statement/A5 Letter/A4 Όλες οι καταχωρίσεις*	Ρυθμίστε τον εκτυπωτή ώστε να αντικαθιστά ένα καθορισμένο μέγεθος χαρτιού εάν το μέγεθος που έχει ζητηθεί δεν τοποθετηθεί σε καμία προέλευση χαρτιού. <b>Σημειώσεις:</b> <ul style="list-style-type: none"> <li>• Η επιλογή Απενεργοποίηση ενημερώνει το χρήστη ότι πρέπει να τοποθετήσει το μέγεθος χαρτιού που έχει ζητηθεί.</li> <li>• Η επιλογή Statement/A5 εκτυπώνει ένα έγγραφο μεγέθους A5 σε Statement κατά την τοποθέτηση εργασιών Statement και μεγέθους Statement σε μέγεθος χαρτιού A5 κατά την τοποθέτηση χαρτιού A5. Η επιλογή Statement/A5 εμφανίζεται μόνο στον Embedded Web Server.</li> <li>• Η επιλογή Letter/A4 εκτυπώνει ένα έγγραφο μεγέθους A4 σε Letter κατά την τοποθέτηση εργασιών Letter και μεγέθους Letter σε μέγεθος χαρτιού A4 κατά την τοποθέτηση Letter.</li> <li>• Η επιλογή Όλες οι καταχωρίσεις αντικαθιστά τα Letter/A4.</li> </ul>
<b>Ρύθμιση τροφοδότη πολλαπλών χρήσεων</b> Κασέτα* Μη αυτόματη Πρώτη	Καθορίστε τη συμπεριφορά του τροφοδότη διαφορετικών μεγεθών. <b>Σημειώσεις:</b> <ul style="list-style-type: none"> <li>• Το στοιχείο Κασέτα ρυθμίζει τον τροφοδότη διαφορετικών μεγεθών ως αυτόματη προέλευση χαρτιού.</li> <li>• Το στοιχείο Μη αυτόματη ορίζει τον τροφοδότη διαφορετικών μεγεθών μόνο για εργασίες εκτύπωσης με μη αυτόματη τροφοδοσία.</li> <li>• Το στοιχείο Πρώτα ρυθμίζει τον τροφοδότη διαφορετικών μεγεθών ως βασική προέλευση χαρτιού.</li> </ul>

**Σημ.:** Ο αστερίσκος (\*) δίπλα στην τιμή υποδηλώνει την προεπιλεγμένη εργοστασιακή ρύθμιση.

## Διαμόρφωση μέσω εκτύπωσης

### Γενική εγκατάσταση

Στοιχείο μενού	Περιγραφή
<b>Μονάδες μέτρησης</b> Ίντσες Χιλιοστά	Προσδιορίστε τη μονάδα μέτρησης για το χαρτί Universal. <b>Σημ.:</b> Η προεπιλεγμένη εργοστασιακή ρύθμιση είναι Ίντσες. Προεπιλεγμένη εργοστασιακή ρύθμιση για τις Η.Π.Α. Τα χιλιοστά είναι η διεθνής εργοστασιακά προεπιλεγμένη ρύθμιση.
<b>Πλάτος κατακόρυφου προσανατολισμού</b> 3-52 ίντσες (8,5*) 76-1321 χιλ. (216*)	Ορίστε το πλάτος του κατακόρυφου προσανατολισμού για το χαρτί Universal.
<b>Ύψος κατακόρυφου προσανατολισμού</b> 3-52 ίντσες (14*) 76,2-1321 χιλ. (356*)	Ορίστε το ύψος του κατακόρυφου προσανατολισμού για το χαρτί Universal.
<b>Προσανατολισμός τροφοδότησης</b> Μικρή πλευρά* Μεγάλη πλευρά	Ρυθμίστε τον εκτυπωτή ώστε να δεσμεύει χαρτί από την κατεύθυνση της μικρής ή της μεγάλης πλευράς. <b>Σημ.:</b> Η επιλογή Μεγάλη πλευρά εμφανίζεται μόνο όταν η μεγάλη πλευρά είναι πιο κοντή από το μέγιστο πλάτος που υποστηρίζεται.

**Σημ.:** Ο αστερίσκος (\*) δίπλα στην τιμή υποδηλώνει την προεπιλεγμένη εργοστασιακή ρύθμιση.

## Προσαρμοσμένα μεγέθη σάρωσης

Στοιχείο μενού	Περιγραφή
<b>Προσαρμοσμένο μέγεθος σάρωσης [x]</b> Όνομα μεγέθους σάρωσης Πλάτος 1-8,5 ίντσες (8,5*) 25,4-215,9 χιλ. (215,9*) Ύψος 1-25 ίντσες (14*) 25,4-635 χιλ. (355,6*) Προσανατολισμός Κατακόρυφος* Οριζόντιος 2 σαρώσεις ανά πλευρά Απενεργοποίηση* Ενεργοποίηση	Αντιστοιχίστε ένα όνομα μεγέθους σάρωσης και διαμορφώστε τις ρυθμίσεις σάρωσης.

## Τύποι μέσων

Στοιχείο μενού	Περιγραφή
Απλό Χαρτόνι Διαφάνεια Ανακυκλωμένο Ετικέτες Ετικέτες βινυλίου Τύπου bond Φάκελος Τραχύς φάκελος Επιστολόχαρτο Προεκτυπωμένο Έγχρωμο χαρτί Ελαφρύ Βαρύ Τραχύ/Βαμβακερό Προσαρμοσμένος τύπος [X]	Καθορίστε την υφή, το βάρος και τον προσανατολισμό του χαρτιού.

## Διαμόρφωση κάδου

Στοιχείο μενού	Περιγραφή
<b>Υποδοχή εξόδου</b> Τυπική υποδοχή* Υποδοχή [x]	Καθορίζει την υποδοχή εξόδου.
<b>Σημ.:</b> Ο αστερίσκος (*) δίπλα στην τιμή υποδηλώνει την προεπιλεγμένη εργοστασιακή ρύθμιση.	



Στοιχείο μενού	Περιγραφή
<b>Ρύθμιση θηκών</b> Γραμματοκιβώτιο* Σύνδεσμος Προαιρετική σύνδεση Αντιστοίχιση τύπου	Διαμορφώστε τον τρόπο λειτουργίας για τις υποδοχές εξόδου. <b>Σημειώσεις:</b> <ul style="list-style-type: none"> <li>• Το Γραμματοκιβώτιο επιτρέπει τη μεμονωμένη επιλογή της τυπικής υποδοχής και οποιασδήποτε προαιρετικής υποδοχής.</li> <li>• Η επιλογή Σύνδεση επιτρέπει τη σύνδεση όλων των υποδοχών εξόδου μεταξύ τους σαν μία μεγάλη υποδοχή.</li> <li>• Η επιλογή Προαιρετική σύνδεση αντιμετωπίζει όλες τις προαιρετικές υποδοχές σαν μία μεγάλη υποδοχή εξόδου.</li> <li>• Η επιλογή Αντιστοίχιση τύπου αντιστοιχίζει κάθε τύπο χαρτιού σε μια υποδοχή ή σε ένα σύνολο συνδεδεμένων υποδοχών.</li> </ul>
<b>Προσαρμοσμένα ονόματα θηκών</b> Τυπική υποδοχή Υποδοχή [x]	Αντιστοιχίστε ένα όνομα για την υποδοχή.
<b>Σημ.:</b> Ο αστερίσκος (*) δίπλα στην τιμή υποδηλώνει την προεπιλεγμένη εργοστασιακή ρύθμιση.	

## Αντιγραφή

### Προεπιλογές αντιγραφής

Στοιχείο μενού	Περιγραφή
<b>Τύπος περιεχομένου</b> Κείμενο Κείμενο/Φωτογραφία* Φωτογραφία Γραφικά	Βελτιώστε το αποτέλεσμα βάσει του περιεχομένου του πρωτότυπου εγγράφου.
<b>Προέλευση περιεχομένου</b> Ασπρόμαυρο λείζερ* Έγχρωμο λείζερ Inkjet Φωτογραφία/Φιλμ Περιοδικό Εφημερίδα Τύπος Άλλο	Βελτιώστε το αποτέλεσμα βάσει της προέλευσης του πρωτότυπου εγγράφου.
<b>Πλευρές</b> 1 όψ. σε 1 όψ.* 1 όψ. σε 2 όψ. 2 όψ. σε 1 όψ. 2 όψ. σε 2 όψ.	Προσδιορίστε τη συμπεριφορά σάρωσης με βάση το πρωτότυπο έγγραφο.
<b>Σημ.:</b> Ο αστερίσκος (*) δίπλα στην τιμή υποδηλώνει την προεπιλεγμένη εργοστασιακή ρύθμιση.	

Στοιχείο μενού	Περιγραφή
<b>Διαχωριστικά φύλλα</b> Κανένα* Μεταξύ αντιγράφων Μεταξύ εργασιών Μεταξύ σελίδων	Προσδιορίστε εάν θα εισάγονται κενά διαχωριστικά φύλλα κατά την εκτύπωση.
<b>Προέλευση διαχωριστικού φύλλου</b> Θήκη [x] (1*) Τροφοδότης διαφορετικών μεγεθών	Ορίζει την προέλευση του χαρτιού για το διαχωριστικό φύλλο.
<b>Σελίδες ανά πλευρά</b> Απενεργοποίηση* 2 σελίδες με κατακόρυφο προσανατολισμό 4 σελίδες με κατακόρυφο προσανατολισμό 2 σελίδες με οριζόντιο προσανατολισμό 4 σελίδες με οριζόντιο προσανατολισμό	Προσδιορίστε τον αριθμό εικόνων σελίδων που θα εκτυπώνονται σε μία πλευρά ενός φύλλου χαρτιού.
<b>Εκτύπ. περιθ. σελ.</b> Απενεργοποίηση* Ενεργοποίηση	Τοποθετήστε ένα περίγραμμα γύρω από κάθε εικόνα κατά την εκτύπωση πολλών σελίδων σε μία σελίδα.
<b>Σελιδοποίηση</b> Απενεργοποίηση [1,1,1,2,2,2] Ενεργοποίηση [1,2,1,2,1,2]*	Εκτυπώστε πολλά αντίγραφα διαδοχικά.
<b>Σελίδες όφσεντ</b> Κανένα* Μεταξύ αντιγράφων Μεταξύ εργασιών	Μετατοπίστε την εκτύπωση κάθε εργασίας εκτύπωσης ή κάθε αντιγράφου μιας εργασίας εκτύπωσης. <b>Σημειώσεις:</b> <ul style="list-style-type: none"> <li>• Με την επιλογή "Μεταξύ αντιγράφων" μετατοπίζεται κάθε αντίγραφο μιας εργασίας εκτύπωσης, εάν η επιλογή "Σελιδοποίηση" έχει τεθεί σε "Ενεργοποίηση [1,2,1,2,1,2]". Εάν η επιλογή Σελιδοποίηση έχει οριστεί σε Απενεργοποίηση [1,1,1,2,2,2], κάθε σύνολο εκτυπωμένων σελίδων μετατοπίζεται, όπως π.χ. σε όλες τις σελίδες 1 και σε όλες τις σελίδες 2.</li> <li>• Η επιλογή Μεταξύ εργασιών ορίζει την ίδια θέση μετατόπισης για ολόκληρη την εργασία εκτύπωσης, ανεξάρτητα από τον αριθμό των εκτυπωμένων αντιγράφων.</li> <li>• Το μενού αυτό εμφανίζεται μόνο όταν έχει εγκατασταθεί μονάδα συρραφής.</li> </ul>
<b>Συρραφή</b> Απενεργοποίηση* 1 συνδετήρας, επάνω αριστερή γωνία 2 συνδετ., αριστ. 1 συνδετήρας, επάνω δεξιά γωνία 2 συνδετ., επάνω 1 συνδετήρας, κάτω αριστερή γωνία 2 συνδετήρες, κάτω 1 συνδετήρας, κάτω δεξιά γωνία 2 συνδετήρες, δεξιά	Προσδιορίστε τη θέση συρραφής για όλες τις εργασίες εκτύπωσης. <b>Σημ.:</b> Το μενού αυτό εμφανίζεται μόνο όταν έχει εγκατασταθεί μονάδα συρραφής.
<b>Σημ.:</b> Ο αστερίσκος (*) δίπλα στην τιμή υποδηλώνει την προεπιλεγμένη εργοστασιακή ρύθμιση.	

Στοιχείο μενού	Περιγραφή
<b>Διάρθρωση</b> Απενεργοποίηση* 2 σπές 3 σπές	Ρυθμίστε τη λειτουργία διάρθρωσης σπών για όλες τις εργασίες εκτύπωσης. <b>Σημ.:</b> Το μενού αυτό εμφανίζεται μόνο όταν έχει εγκατασταθεί μονάδα συρραφής.
<b>Μέγεθος χαρτιού "Αντιγραφής από"</b>	Ρυθμίστε το μέγεθος χαρτιού του πρωτότυπου εγγράφου. <b>Σημ.:</b> Η ρύθμιση Letter είναι η προεπιλεγμένη εργοστασιακή ρύθμιση για τις Η.Π.Α. Η επιλογή A4 αποτελεί προεπιλεγμένη εργοστασιακή ρύθμιση σε διεθνές επίπεδο.
<b>Προέλευση χαρτιού "Αντιγραφής σε"</b> Θήκη [x] (1*) Τροφοδότης διαφορετικών μεγεθών Αυτόματη αντιστοίχιση μεγέθους	Προσδιορίστε την προέλευση χαρτιού για την εργασία αντιγραφής.
<b>Σκοτεινότητα</b> 1 έως 9 (5*)	Προσαρμόστε τη σκουρότητα της σαρωμένης εικόνας.
<b>Αριθμός αντιγράφων</b> 1-9999 (1*)	Καθορίστε τον αριθμό των αντιγράφων.
<b>Κεφαλίδα/Υποσέλιδο</b> Δεξιά κεφαλίδα Μεσαία κεφαλίδα Δεξιά κεφαλίδα Αριστερό υποσέλιδο Μεσαίο υποσέλιδο Δεξί υποσέλιδο	Προσδιορίστε τις πληροφορίες κεφαλίδας ή υποσέλιδου στη σαρωμένη εικόνα.
<b>Επικάλυψη</b> Εμπιστευτικό Αντιγραφή Πρόχειρο Επείγον Προσαρμογή Απενεργοποίηση*	Καθορίζει το κείμενο επικάλυψης για εκτύπωση σε κάθε αντίγραφο.
<b>Προσαρμοσμένη επικάλυψη</b>	Πληκτρολογήστε το κείμενο για την επιλογή Προσαρμογή στο μενού Επικάλυψη.

**Σημ.:** Ο αστερίσκος (\*) δίπλα στην τιμή υποδηλώνει την προεπιλεγμένη εργοστασιακή ρύθμιση.

### Σύνθετη απεικόνιση

Στοιχείο μενού	Περιγραφή
<b>Απορρίψη χρώματος</b> Απορρίψη χρώματος (Ποτέ*) Προεπιλεγμένα όρια τιμών κόκκινου (128*) Προεπιλεγμένα όρια τιμών πράσινου (128*) Προεπιλεγμένα όρια τιμών μπλε (128*)	Προσδιορίστε ποιο χρώμα θα απορρίπτεται κατά τη σάρωση και προσαρμόστε τη ρύθμιση απορρίψης για το συγκεκριμένο χρώμα.

**Σημ.:** Ο αστερίσκος (\*) δίπλα στην τιμή υποδηλώνει την προεπιλεγμένη εργοστασιακή ρύθμιση.

Στοιχείο μενού	Περιγραφή
<b>Αντίθεση</b> Βέλτιστη για το περιεχόμενο* 0-5	Προσδιορίστε την αντίθεση για τη σαρωμένη εικόνα.
<b>Κατάργηση φόντου</b> Εντοπισμός φόντου (Βάσει περιεχομένου*) Επίπεδο (0*)	Αφαιρέστε το χρώμα φόντου ή το θόρυβο εικόνας από το πρωτότυπο έγγραφο. <b>Σημειώσεις:</b> <ul style="list-style-type: none"> <li>• Η επιλογή Βάσει περιεχομένου αφαιρεί το χρώμα φόντου από το πρωτότυπο έγγραφο.</li> <li>• Η επιλογή Σταθερό αφαιρεί το θόρυβο εικόνας από μια φωτογραφία.</li> </ul>
<b>Αυτόματο κεντράρισμα</b> Απενεργοποίηση* Ενεργοποίηση	Ευθυγραμμίστε το περιεχόμενο στο κέντρο της σελίδας.
<b>Είδωλο κατοπτρισμού</b> Απενεργοποίηση* Ενεργοποίηση	Δημιουργεί έναν αντικατοπτρισμό του πρωτότυπου εγγράφου.
<b>Εικόνα αρνητικού</b> Απενεργοποίηση* Ενεργοποίηση	Δημιουργεί ένα αρνητικό εικόνας του πρωτότυπου εγγράφου.
<b>Λεπτομέρεια σκίασης</b> -4 έως 4 (0*)	Προσαρμόστε τη λεπτομέρεια σκίασης στο πρωτότυπο έγγραφο.
<b>Σάρωση από άκρο σε άκρο</b> Απενεργοποίηση* Ενεργοποίηση	Σαρώστε το πρωτότυπο έγγραφο από άκρο σε άκρο.
<b>Ευκρίνεια</b> 1-5 (3*)	Προσαρμόστε την ευκρίνεια της σαρωμένης εικόνας.
<b>Σημ.:</b> Ο αστερίσκος (*) δίπλα στην τιμή υποδηλώνει την προεπιλεγμένη εργοστασιακή ρύθμιση.	

**Στ. ελέγχ. διαχ.**

Στοιχείο μενού	Περιγραφή
<b>Διαχωριστικά διαφανειών</b> Απενεργοποίηση Ενεργοποίηση*	Τοποθετήστε ένα κενό φύλλο ανάμεσα στις διαφάνειες.
<b>Να επιτρέπεται η προτεραιότητα των αντιγράφων</b> Απενεργοποίηση Ενεργοποίηση*	Διακόψτε μια εργασία εκτύπωσης για να δημιουργήσετε αντίγραφα.
<b>Σημ.:</b> Ο αστερίσκος (*) δίπλα στην τιμή υποδηλώνει την προεπιλεγμένη εργοστασιακή ρύθμιση.	

Στοιχείο μενού	Περιγραφή
<b>Προσαρμοσμένη εργασία σάρωσης</b> Απενεργοποίηση* Ενεργοποίηση	Ρυθμίστε τον εκτυπωτή ώστε να σαρώνει το πρώτο σύνολο των πρωτότυπων εγγράφων χρησιμοποιώντας τις καθορισμένες ρυθμίσεις και, στη συνέχεια, να σαρώνει το επόμενο σύνολο με τις ίδιες ή διαφορετικές ρυθμίσεις. <b>Σημ.:</b> Αυτό το στοιχείο μενού εμφανίζεται μόνο εάν έχει εγκατασταθεί ένας σκληρός δίσκος εκτυπωτή.
<b>Να επιτρέπεται η αποθήκευση ως συντόμευση</b> Απενεργοποίηση Ενεργοποίηση*	Αποθηκεύστε τις ρυθμίσεις αντιγραφής ως συντόμευση.
<b>Διόρθωση κλίσης ADF</b> Απενεργοποίηση* Ενεργοποίηση	Ρυθμίστε τον εκτυπωτή να ρυθμίζει τις λοξές εικόνες από τα έγγραφα που σαρώνονται από το ADF.
<b>Δείγμα αντιγράφου</b> Απενεργοποίηση* Ενεργοποίηση	Εκτυπώστε ένα δείγμα αντιγράφου για έλεγχο της ποιότητας πριν εκτυπώσετε τα υπόλοιπα αντίγραφα. <b>Σημ.:</b> Αυτό το στοιχείο μενού εμφανίζεται μόνο εάν έχει εγκατασταθεί ένας σκληρός δίσκος εκτυπωτή.
<b>Σημ.:</b> Ο αστερίσκος (*) δίπλα στην τιμή υποδηλώνει την προεπιλεγμένη εργοστασιακή ρύθμιση.	

## Φαξ

### Προεπιλογές φαξ

#### Λειτουργία φαξ

Στοιχείο μενού	Περιγραφή
<b>Λειτουργία φαξ</b> Φαξ Διακομιστής φαξ Απενεργοποιημένο	Επιλέξτε μια λειτουργία φαξ. <b>Σημ.:</b> Οι προεπιλεγμένες εργοστασιακή ρύθμιση μπορεί να διαφέρει ανάλογα με το μοντέλο του εκτυπωτή σας.

#### Ρύθμιση φαξ

#### Γενικές ρυθμίσεις φαξ

Στοιχείο μενού	Περιγραφή
<b>Όνομα φαξ</b>	Εντοπίστε το δικό σας μηχάνημα φαξ.
<b>Αριθμός φαξ</b>	Εντοπίστε το δικό σας αριθμό φαξ.
<b>Αναγνωριστικό φαξ</b> Όνομα φαξ Αριθμός φαξ*	Ειδοποιήστε τους παραλήπτες φαξ σχετικά με το όνομα ή τον αριθμό του φαξ σας.
<b>Σημ.:</b> Ο αστερίσκος (*) δίπλα στην τιμή υποδηλώνει την προεπιλεγμένη εργοστασιακή ρύθμιση.	

Στοιχείο μενού	Περιγραφή
<b>Χρήση μνήμης</b> Αποκλειστικά λήψεις Κυρίως για λήψεις Ισομερώς* Κυρίως για αποστολές Αποκλειστικά αποστολές	Ρυθμίστε το μέγεθος της εσωτερικής μνήμης εκτυπωτή που θα εκχωρείται για εργασίες φαξ. <b>Σημ.:</b> Αυτό το στοιχείο μενού εμποδίζει τυχόν καταστάσεις ενδιάμεσης μνήμης και αποτυχίες φαξ.
<b>Ακύρωση φαξ</b> Να επιτρέπεται* Να μην επιτρέπεται	Ακυρώστε τα εξερχόμενα φαξ πριν από τη μετάδοσή τους ή τα εισερχόμενα φαξ πριν από την ολοκλήρωση της εκτύπωσής τους.
<b>Κάλυψη αριθμού φαξ</b> Απενεργοποίηση* Από τα αριστερά Από τα δεξιά	Προσδιορίστε τη μορφή κάλυψης ενός εξερχόμενου αριθμού φαξ.
<b>Ψηφία προς κάλυψη</b> 0-58 (0*)	Καθορίζει τον αριθμό των ψηφίων προς κάλυψη σε έναν εξερχόμενο αριθμό φαξ.
<b>Ενεργοπ. εντοπ. συνδεδ. γραμμής</b> Ενεργοποίηση* Απενεργοποίηση	Προσδιορίστε εάν μια τηλεφωνική γραμμή είναι συνδεδεμένη στον εκτυπωτή. <b>Σημ.:</b> Ο εντοπισμός πραγματοποιείται κατά την ενεργοποίηση του εκτυπωτή και πριν από κάθε κλήση.
<b>Βελτίωση συμβατότητας φαξ</b>	Διαμορφώστε τη λειτουργικότητα φαξ του εκτυπωτή για μέγιστη συμβατότητα με άλλα μηχανήματα φαξ.
<b>Μεταφορά φαξ</b> T.38 Αναλογικό G.711 etherFAX	Καθορίστε τη μέθοδο μεταφοράς του φαξ. <b>Σημειώσεις:</b> <ul style="list-style-type: none"> <li>Αυτό το στοιχείο μενού εμφανίζεται μόνο εάν έχει εγκατασταθεί στον εκτυπωτή πακέτο αδειών χρήσης etherFAX ή Fax over IP (FoIP).</li> <li>Οι προεπιλεγμένες εργοστασιακές ρυθμίσεις μπορεί να διαφέρουν ανάλογα με το μοντέλο του εκτυπωτή σας.</li> </ul>
<b>Σημ.:</b> Ο αστερίσκος (*) δίπλα στην τιμή υποδηλώνει την προεπιλεγμένη εργοστασιακή ρύθμιση.	

## Ρυθμίσεις φαξ HTTPS

**Σημ.:** Αυτό το μενού εμφανίζεται μόνο εάν η επιλογή Μεταφορά φαξ έχει οριστεί σε etherFAX.

Στοιχείο μενού	Περιγραφή
<b>Διεύθυνση URL υπηρεσίας HTTPS</b>	Προσδιορίστε τη διεύθυνση URL της υπηρεσίας etherFAX.
<b>Διακομιστής μεσολάβησης HTTPS</b>	Προσδιορίστε μια διεύθυνση URL διακομιστή μεσολάβησης.
<b>Χρήστης μεσολάβησης HTTPS</b>	Προσδιορίστε το όνομα χρήστη και τον κωδικό πρόσβασης για το διακομιστή μεσολάβησης.
<b>Κωδικός πρόσβασης μεσολάβησης HTTPS</b>	
<b>Κρυπτογράφηση αποστολής φαξ</b> Απενεργοποιημένο Ενεργοποιημένο* Απαιτείται	Ενεργοποιεί την κρυπτογράφηση για τα εξερχόμενα μηνύματα φαξ.
<b>Σημ.:</b> Ο αστερίσκος (*) δίπλα στην τιμή υποδηλώνει την προεπιλεγμένη εργοστασιακή ρύθμιση.	

Στοιχείο μενού	Περιγραφή
<b>Κρυπτογράφηση λήψης φαξ</b> Απενεργοποιημένο Ενεργοποιημένο* Απαιτείται	Ενεργοποιεί την κρυπτογράφηση για εισερχόμενα μηνύματα φαξ.
<b>Κατάσταση φαξ HTTPS</b>	Εμφανίστε την κατάσταση επικοινωνίας του etherFAX.
<b>Σημ.:</b> Ο αστερίσκος (*) δίπλα στην τιμή υποδηλώνει την προεπιλεγμένη εργοστασιακή ρύθμιση.	

### Ρυθμίσεις αποστολής φαξ

Στοιχείο μενού	Περιγραφή
<b>Ανάλυση</b> Τυπική* Καλή Πολύ υψηλή Εξαιρετικά υψηλή	Ρυθμίστε την ανάλυση της σαρωμένης εικόνας. <b>Σημ.:</b> Η υψηλότερη ανάλυση αυξάνει το χρόνο μετάδοσης των φαξ και απαιτεί περισσότερη μνήμη.
<b>Μέγεθος πρωτότυπου</b> [Λίστα μεγεθών χαρτιού] (Συνδυασμός μεγεθών*)	Καθορίζει το μέγεθος του πρωτότυπου εγγράφου.
<b>Προσανατολισμός</b> Κατακόρυφος* Οριζόντιος προσανατολισμός	Προσδιορίστε τον προσανατολισμό του πρωτότυπου εγγράφου. <b>Σημ.:</b> Αυτό το στοιχείο μενού εμφανίζεται μόνο σε ορισμένα μοντέλα εκτυπωτών.
<b>Πλευρές</b> Απενεργοποίηση* Μικρή πλευρά Μεγάλη πλευρά	Προσδιορίστε τον προσανατολισμό του πρωτότυπου εγγράφου κατά τη σάρωση και στις δύο πλευρές του εγγράφου. <b>Σημ.:</b> Αυτό το στοιχείο μενού εμφανίζεται μόνο σε ορισμένα μοντέλα εκτυπωτών.
<b>Τύπος περιεχομένου</b> Κείμενο* Κείμενο/Φωτογραφία Φωτογραφία Γραφικά	Βελτιώστε το αποτέλεσμα βάσει του περιεχομένου του πρωτότυπου εγγράφου.
<b>Προέλευση περιεχομένου</b> Ασπρόμαυρο λέιζερ* Έγχρωμο λέιζερ Inkjet Φωτογραφία/Φιλμ Περιοδικό Εφημερίδα Τύπος Άλλο	Βελτιώστε το αποτέλεσμα βάσει της προέλευσης του πρωτότυπου εγγράφου.
<b>Σκοτεινότητα</b> 1-9 (5*)	Προσαρμόστε τη σκουρότητα της σαρωμένης εικόνας.
<b>Σημ.:</b> Ο αστερίσκος (*) δίπλα στην τιμή υποδηλώνει την προεπιλεγμένη εργοστασιακή ρύθμιση.	

Στοιχείο μενού	Περιγραφή
<b>Πίσω από PABX</b> Ενεργοποίηση Απενεργοποίηση*	Ρυθμίστε τον εκτυπωτή ώστε να καλεί έναν αριθμό φαξ χωρίς αναμονή για αναγνώριση του ήχου κλήσης. <b>Σημ.:</b> Το Ιδιωτικό αυτοματοποιημένο τηλεφωνικό κέντρο (PABX) είναι ένα τηλεφωνικό δίκτυο που επιτρέπει σε έναν αριθμό πρόσβασης να παρέχει πολλές γραμμές σε εξωτερικούς καλούντες.
<b>Λειτουργία κλήσης</b> Τόνος* Παλμική κλήση	Προσδιορίστε τη λειτουργία κλήσης για τα εισερχόμενα ή τα εξερχόμενα φαξ.
<b>Σημ.:</b> Ο αστερίσκος (*) δίπλα στην τιμή υποδηλώνει την προεπιλεγμένη εργοστασιακή ρύθμιση.	

### Σύνθετη απεικόνιση

Στοιχείο μενού	Περιγραφή
<b>Ισορροπία χρωμάτων</b> Κυανό - Κόκκινο -4 έως 4 (0*) Ματζέντα - Πράσινο -4 έως 4 (0*) Κίτρινο - Μπλε -4 έως 4 (0*)	Ρυθμίστε την ένταση του χρώματος κατά τη διάρκεια της σάρωσης.
<b>Απόρριψη χρώματος</b> Απόρριψη χρώματος (Ποτέ*) Προεπιλεγμένα όρια τιμών κόκκινου (128*) Προεπιλεγμένα όρια τιμών πράσινου (128*) Προεπιλεγμένα όρια τιμών μπλε (128*)	Προσδιορίστε ποιο χρώμα θα απορρίπτεται κατά τη σάρωση και προσαρμόστε τη ρύθμιση απόρριψης για το συγκεκριμένο χρώμα.
<b>Αντίθεση</b> Βέλτιστη για το περιεχόμενο* 0 1 2 3 4 5	Ρυθμίστε την αντίθεση της εκτύπωσης.
<b>Κατάργηση φόντου</b> Επίπεδο -4 έως 4 (0*)	Προσαρμόζει την ποσότητα του φόντου που θα είναι ορατή σε μια σαρωμένη εικόνα.
<b>Είδωλο κατοπτρισμού</b> Απενεργοποίηση* Ενεργοποίηση	Δημιουργεί έναν αντικατοπτρισμό του πρωτότυπου εγγράφου.
<b>Εικόνα αρνητικού</b> Απενεργοποίηση* Ενεργοποίηση	Δημιουργεί ένα αρνητικό εικόνας του πρωτότυπου εγγράφου.
<b>Σημ.:</b> Ο αστερίσκος (*) δίπλα στην τιμή υποδηλώνει την προεπιλεγμένη εργοστασιακή ρύθμιση.	



Στοιχείο μενού	Περιγραφή
<b>Λεπτομέρεια σκίασης</b> -4 έως 4 (0*)	Προσαρμόστε την ποσότητα σκίασης που θα είναι ορατή σε μια σαρωμένη εικόνα.
<b>Σάρωση από άκρο σε άκρο</b> Ενεργοποίηση Απενεργοποίηση*	Επιτρέπει τη σάρωση του πρωτότυπου εγγράφου από άκρο σε άκρο.
<b>Ευκρίνεια</b> 1-5 (3*)	Προσαρμόστε την ευκρίνεια της σαρωμένης εικόνας.
<b>Θερμοκρασία</b> -4 έως 4 (0*)	Προσδιορίστε αν η εκτύπωση θα έχει πιο ψυχρούς ή πιο θερμούς τόνους.
<b>Σημ.:</b> Ο αστερίσκος (*) δίπλα στην τιμή υποδηλώνει την προεπιλεγμένη εργοστασιακή ρύθμιση.	

**Στ. ελέγχ. διαχ.**

Στοιχείο μενού	Περιγραφή
<b>Ενεργοποίηση έγχρωμων σαρώσεων φαξ</b> Απενεργοποίηση από προεπιλογή* Ενεργοποίηση από προεπιλογή Να μην χρησιμοποιείται ποτέ Να χρησιμοποιείται πάντα	Ενεργοποιήστε τις έγχρωμες σαρώσεις για το φαξ.
<b>Αυτόματη επανάκληση</b> 0-9 (5*)	Προσαρμόστε τον αριθμό των προσπαθειών επανάκλησης με βάση τα επίπεδα δραστηριότητας των μηχανημάτων φαξ των παραληπτών.
<b>Συχνότητα επανάκλησης</b> 1-200 λεπτά (3*)	Αυξήστε το χρόνο μεταξύ των προσπαθειών επανάκλησης, για να αυξήσετε την πιθανότητα επιτυχημένης αποστολής φαξ.
<b>Ενεργοποίηση ECM</b> Ενεργοποίηση* Απενεργοποίηση	Ενεργοποιήστε τη λειτουργία διόρθωσης σφαλμάτων (ECM) για εργασίες φαξ. <b>Σημ.:</b> Το ECM εντοπίζει και διορθώνει σφάλματα στη διαδικασία μετάδοσης φαξ, τα οποία προκαλούνται από τον θόρυβο της τηλεφωνικής γραμμής και την ανεπαρκή ισχύ σήματος.
<b>Ενεργοποίηση σαρώσεων φαξ</b> Ενεργοποίηση* Απενεργοποίηση	Αποστέλλετε με φαξ έγγραφα που σαρώνονται στον εκτυπωτή.
<b>Πρόγραμμα οδήγησης για φαξ</b> Ενεργοποίηση* Απενεργοποίηση	Να επιτρέπεται το πρόγραμμα οδήγησης εκτύπωσης να αποστέλλει φαξ.
<b>Να επιτρέπεται η αποθήκευση ως συντόμευση</b> Ενεργοποίηση* Απενεργοποίηση	Αποθηκεύει τους αριθμούς φαξ ως συντομεύσεις στον εκτυπωτή.
<b>Σημ.:</b> Ο αστερίσκος (*) δίπλα στην τιμή υποδηλώνει την προεπιλεγμένη εργοστασιακή ρύθμιση.	

Στοιχείο μενού	Περιγραφή
<b>Μέγιστη ταχύτητα</b> 33600* 14400 9600 4800 2400	Ρυθμίστε τη μέγιστη ταχύτητα για την αποστολή φαξ.
<b>Προσαρμοσμένη εργασία σάρωσης</b> Απενεργοποίηση* Ενεργοποίηση	Ενεργοποιήστε τη σάρωση προσαρμοσμένων εργασιών ως προεπιλογή. <b>Σημ.:</b> Αυτό το στοιχείο μενού εμφανίζεται μόνο εάν έχει εγκατασταθεί ένας σκληρός δίσκος εκτυπωτή.
<b>Προεπισκόπηση σάρωσης</b> Απενεργοποίηση* Ενεργοποίηση	Εμφανίστε μια προεπισκόπηση της σάρωσης στην οθόνη. <b>Σημ.:</b> Αυτό το στοιχείο μενού εμφανίζεται μόνο εάν έχει εγκατασταθεί ένας σκληρός δίσκος εκτυπωτή.
<b>Διόρθωση κλίσης ADF</b> Απενεργοποίηση* Ενεργοποίηση	Διορθώστε την ελαφριά κλίση της σαρωμένης εικόνας.
<b>Αυτόματη μετατροπή έγχρωμων φαξ σε μονόχρωμα φαξ</b> Ενεργοποίηση* Απενεργοποίηση	Μετατρέψτε όλα τα εξερχόμενα έγχρωμα φαξ σε ασπρόμαυρα.
<b>Επιβεβαίωση αριθμού φαξ</b> Απενεργοποίηση* Ενεργοποίηση	Ζητήστε από το χρήστη να επιβεβαιώσει τον αριθμό φαξ.
<b>Πρόθεμα κλήσης</b>	Ορίστε πρόθεμα κλήσης.
<b>Κανόνες προθέματος κλήσης</b>	Καθιερώνει έναν κανόνα προθέματος κλήσης.
<b>Σημ.:</b> Ο αστερίσκος (*) δίπλα στην τιμή υποδηλώνει την προεπιλεγμένη εργοστασιακή ρύθμιση.	

## Ρυθμίσεις λήψεων φαξ

Στοιχείο μενού	Περιγραφή
<b>Εργασία φαξ σε αναμονή</b> Κανένα* Τόνερ Τόνερ και αναλώσιμα	Αφαιρεί από την ουρά εκτύπωσης τις εργασίες φαξ που απαιτούν συγκεκριμένους πόρους, οι οποίοι δεν είναι διαθέσιμοι.
<b>Αριθμός ήχων κλήσης πριν από την απάντηση</b> 1-25 (3*)	Ρυθμίστε τον αριθμό ήχων κλήσης για τα εισερχόμενα φαξ.
<b>Αυτόματη μείωση</b> Ενεργοποίηση* Απενεργοποίηση	Προσαρμόστε το μέγεθος των εισερχόμενων φαξ στη σελίδα.
<b>Προέλευση χαρτιού</b> Θήκη [X] Αυτόματο*	Ρυθμίστε την προέλευση χαρτιού για την εκτύπωση εισερχόμενων φαξ.
<b>Σημ.:</b> Ο αστερίσκος (*) δίπλα στην τιμή υποδηλώνει την προεπιλεγμένη εργοστασιακή ρύθμιση.	

Στοιχείο μενού	Περιγραφή
<b>Πλευρές</b> Ενεργοποίηση Απενεργοποίηση*	Εκτυπώστε και στις δύο πλευρές του χαρτιού.
<b>Διαχωριστικά φύλλα</b> Κανένα* Πριν από την εργασία Μετά την εργασία	Προσδιορίστε εάν θα εισάγονται κενά διαχωριστικά φύλλα κατά την εκτύπωση.
<b>Προέλευση διαχωριστικού φύλλου</b> Θήκη [X] (1*)	Ορίζει την προέλευση του χαρτιού για το διαχωριστικό φύλλο.
<b>Υποδοχή εξόδου</b> Τυπική υποδοχή	Προσδιορίστε την υποδοχή εξόδου για τα ληφθέντα φαξ.
<b>Υποσέλιδο φαξ</b> Ενεργοποίηση Απενεργοποίηση*	Εκτυπώνει τις πληροφορίες μεταβίβασης στο κάτω μέρος της κάθε σελίδας φαξ από το ληφθέν φαξ.
<b>Χρονοσφρ. υποσέλ. φαξ</b> Λήψη* Εκτύπωση	Εκτυπώνει τη χρονοσφραγίδα στο κάτω μέρος της κάθε σελίδας από το ληφθέν φαξ.
<b>Συρραφή</b> Απενεργοποίηση* 1 συρραφή 2 συρραφές	Συρράψτε το εκτυπωμένο έγγραφο φαξ. <b>Σημ.:</b> Αυτό το στοιχείο μενού εμφανίζεται μόνο όταν έχει εγκατασταθεί μονάδα φινιρίσματος.
<b>Φαξ σε αναμονή</b> Λειτουργία αναμονής φαξ Απενεργοποίηση* Πάντοτε ενεργοποιημένο Μη αυτόματη Προγραμματισμένο	Θέστε σε αναμονή εκτύπωσης τα ληφθέντα φαξ μέχρι να αποδεσμευτούν.
<b>Σημ.:</b> Ο αστερίσκος (*) δίπλα στην τιμή υποδηλώνει την προεπιλεγμένη εργοστασιακή ρύθμιση.	

**Στ. ελέγχ. διαχ.**

Στοιχείο μενού	Περιγραφή
<b>Ενεργοποίηση λήψης φαξ</b> Ενεργοποίηση* Απενεργοποίηση	Ρυθμίστε τον εκτυπωτή ώστε να λαμβάνει φαξ.
<b>Ενεργοποίηση λήψεων έγχρωμων φαξ</b> Ενεργοποίηση* Απενεργοποίηση	Ρυθμίστε τον εκτυπωτή ώστε να λαμβάνει έγχρωμα φαξ.
<b>Ενερ. ID καλούντος</b> Ενεργοποίηση Απενεργοποίηση*	Εμφανίστε τον αριθμό που αποστέλλει το εισερχόμενο φαξ.
<b>Σημ.:</b> Ο αστερίσκος (*) δίπλα στην τιμή υποδηλώνει την προεπιλεγμένη εργοστασιακή ρύθμιση.	

Στοιχείο μενού	Περιγραφή
<b>Αποκλεισμός φαξ χωρίς όνομα</b> Ενεργοποίηση Απενεργοποίηση*	Αποκλείστε τα εισερχόμενα φαξ που αποστέλλονται από συσκευές που δεν προσδιορίζουν αναγνωριστικό σταθμού ή αναγνωριστικό φαξ.
<b>Λίστα αποκλεισμένων φαξ</b> Προσθήκη αποκλεισμένου φαξ	Προσδιορίστε τους αριθμούς τηλεφώνου που θέλετε να αποκλείσετε.
<b>Απάντηση μετά από</b> Όλοι οι ήχοι* Μόνο ένας ήχος Μόνο διπλός ήχος Μόνο τριπλός ήχος Μόνο μονά ή διπλά κουδουνίσματα Μόνο μονά ή τριπλά κουδουνίσματα Μόνο διπλά ή τριπλά κουδουνίσματα	Ρυθμίστε ένα χαρακτηριστικό μοτίβο κουδουνισμάτων για τα εισερχόμενα φαξ.
<b>Αυτόματη απάντηση</b> Ενεργοποίηση* Απενεργοποίηση	Ρυθμίστε τον εκτυπωτή ώστε να λαμβάνει αυτόματα φαξ.
<b>Πρώθηση φαξ</b> Εκτύπωση* Εκτύπωση και πρώθηση Πρώθηση	Προσδιορίστε αν θα προωθούνται τα ληφθέντα φαξ.
<b>Πρώθηση σε</b> Προορισμός 1 Προορισμός 2	Προσδιορίστε πού θα προωθούνται τα ληφθέντα φαξ. <b>Σημ.:</b> Αυτό το στοιχείο μενού εμφανίζεται μόνο όταν η επιλογή Πρώθηση φαξ έχει οριστεί σε Εκτύπωση και πρώθηση ή Πρώθηση.
<b>Μέγιστη ταχύτητα</b> 33600* 14400 9600 4800 2400	Ρυθμίστε τη μέγιστη ταχύτητα για τη μετάδοση φαξ.
<b>Σημ.:</b> Ο αστερίσκος (*) δίπλα στην τιμή υποδηλώνει την προεπιλεγμένη εργοστασιακή ρύθμιση.	

**Συνοδευτική σελίδα φαξ**

Στοιχείο μενού	Περιγραφή
<b>Συνοδευτική σελίδα φαξ</b> Απενεργοποίηση από προεπιλογή* Ενεργοποίηση από προεπιλογή Να μην χρησιμοποιείται ποτέ Να χρησιμοποιείται πάντα	Διαμορφώστε τις ρυθμίσεις για τη συνοδευτική σελίδα φαξ.
<b>Πεδίο 'Προς'</b> Απενεργοποίηση* Ενεργοποίηση	
<b>Πεδίο 'Από'</b> Απενεργοποίηση* Ενεργοποίηση	
<b>Από</b>	
<b>Πεδίο συμπερίληψης μηνύματος</b> Απενεργοποίηση* Ενεργοποίηση	
<b>Μήνυμα:</b>	
<b>Συμπερίληψη λογότυπου</b> Απενεργοποίηση* Ενεργοποίηση	
<b>Συμπερίληψη υποσέλιδου [x]</b> Απενεργοποίηση* Ενεργοποίηση	
<b>Υποσέλιδο [x]</b>	
<b>Σημ.:</b> Ο αστερίσκος (*) δίπλα στην τιμή υποδηλώνει την προεπιλεγμένη εργοστασιακή ρύθμιση.	

**Ρυθμίσεις αρχείου καταγραφής φαξ**

Στοιχείο μενού	Περιγραφή
<b>Συχνότητα αρχείου καταγραφής μετάδοσης</b> Πάντα* Ποτέ Μόνο για σφάλμα	Προσδιορίστε πόσο συχνά δημιουργεί ο εκτυπωτής ένα αρχείο καταγραφής μετάδοσης.
<b>Ενέργεια αναφοράς μετάδοσης</b> Εκτύπωση Απενεργοποίηση Ενεργοποίηση* Ηλεκτρονικό ταχυδρομείο Απενεργοποίηση* Ενεργοποίηση	Εκτυπώστε ή στείλετε μέσω email ένα αρχείο καταγραφής μετάδοσης για την επιτυχή μετάδοση φαξ ή για σφάλμα μετάδοσης.
<b>Σημ.:</b> Ο αστερίσκος (*) δίπλα στην τιμή υποδηλώνει την προεπιλεγμένη εργοστασιακή ρύθμιση.	

Στοιχείο μενού	Περιγραφή
<b>Λήψη αρχείου καταγραφής σφάλματος</b> Να μην εκτυπώνεται ποτέ* Να εκτυπώνεται σε περίπτωση σφάλματος	Εκτυπώστε ένα αρχείο καταγραφής για αποτυχίες λήψης φαξ.
<b>Αυτόματη εκτύπωση αρχείων καταγραφής</b> Ενεργοποίηση* Απενεργοποίηση	Εκτυπώστε όλη τη δραστηριότητα φαξ.
<b>Καταγραφή προέλευσης χαρτιού</b> Θήκη [x] (1*)	Προσδιορίστε την προέλευση του χαρτιού για την εκτύπωση των αρχείων καταγραφής.
<b>Εμφάνιση αρχείων καταγραφής</b> Όνομα απομακρυσμένου φαξ* Κληθείς αριθμός	Εντοπίστε τον αποστολέα με όνομα απομακρυσμένου φαξ ή αριθμό φαξ.
<b>Ενεργοποίηση αρχείου καταγραφής εργασίας</b> Ενεργοποίηση* Απενεργοποίηση	Δείτε μια σύνοψη όλων των εργασιών φαξ.
<b>Ενεργοποίηση αρχείου καταγραφής κλήσης</b> Ενεργοποίηση* Απενεργοποίηση	Δείτε μια σύνοψη του ιστορικού κλήσης φαξ.
<b>Καταγραφή θήκης εξόδου</b> Τυπική υποδοχή* Υποδοχή [x]	Προσδιορίστε την υποδοχή εξόδου για τα εκτυπωμένα αρχεία καταγραφής.
<b>Σημ.:</b> Ο αστερίσκος (*) δίπλα στην τιμή υποδηλώνει την προεπιλεγμένη εργοστασιακή ρύθμιση.	

## Ρυθμίσεις ηχείου

Στοιχείο μενού	Περιγραφή
<b>Λειτουργία ηχείων</b> Πάντοτε απενεργοποιημένο* Πάντοτε ενεργοποιημένο Ενεργοποιημένο έως τη σύνδεση	Ρυθμίστε τη λειτουργία ηχείου φαξ.
<b>Ένταση ήχου ηχείου</b> Χαμηλή* Υψηλή	Προσαρμόστε την ένταση ήχου του ηχείου φαξ.
<b>Ένταση ήχου κουδουνίσματος</b> Απενεργοποίηση* Ενεργοποίηση	Ενεργοποιήστε την ένταση ήχου κουδουνίσματος.
<b>Σημ.:</b> Ο αστερίσκος (*) δίπλα στην τιμή υποδηλώνει την προεπιλεγμένη εργοστασιακή ρύθμιση.	

## Ρύθμιση διακομιστή φαξ

### Γενικές ρυθμίσεις φαξ

Στοιχείο μενού	Περιγραφή
Για μορφοποίηση	Προσδιορίστε έναν παραλήπτη φαξ. <b>Σημ.:</b> Εάν θέλετε να χρησιμοποιήσετε τον αριθμό φαξ, πληκτρολογήστε το σύμβολο αριθμού (#) πριν από έναν αριθμό.
Διεύθυνση απάντησης	Προσδιορίστε μια διεύθυνση απάντησης για την αποστολή φαξ.
Θέμα	Προσδιορίστε το θέμα και το μήνυμα του φαξ.
Μήνυμα	
Ενεργοποίηση αναλογικής λήψης Απενεργοποίηση* Ενεργοποίηση	Ρυθμίστε τον εκτυπωτή ώστε να λαμβάνει αναλογικά φαξ.
<b>Σημ.:</b> Ο αστερίσκος (*) δίπλα στην τιμή υποδηλώνει την προεπιλεγμένη εργοστασιακή ρύθμιση.	

### Ρυθμίσεις ηλεκτρονικού ταχυδρομείου διακομιστή φαξ

Στοιχείο μενού	Περιγραφή
Χρήση διακομιστή email SMTP Ενεργοποίηση* Απενεργοποίηση	Χρησιμοποιήστε τις ρυθμίσεις Απλού πρωτοκόλλου μεταφοράς ταχυδρομείου (SMTP) για το ηλεκτρονικό ταχυδρομείο κατά τη λήψη και αποστολή φαξ. <b>Σημ.:</b> Όταν έχει οριστεί σε Ενεργοποίηση, όλες οι άλλες ρυθμίσεις του μενού Ρυθμίσεις ηλεκτρονικού ταχυδρομείου διακομιστή φαξ δεν εμφανίζονται.
Πρωτεύουσα πύλη SMTP	Πληκτρολογήστε τη διεύθυνση IP ή το όνομα υπολογιστή δικτύου του κύριου διακομιστή SMTP.
Θύρα πρωτεύουσας πύλης SMTP 1-65535 (25*)	Εισαγάγετε τον αριθμό θύρας του κύριου διακομιστή SMTP.
Δευτερεύουσα πύλη SMTP	Πληκτρολογήστε τη διεύθυνση IP του διακομιστή ή το όνομα υπολογιστή δικτύου του δευτερεύοντος ή του εφεδρικού διακομιστή SMTP.
Θύρα δευτερεύουσας πύλης SMTP 1-65535 (25*)	Εισαγάγετε τον αριθμό θύρας του δευτερεύοντος ή του εφεδρικού διακομιστή SMTP.
Χρονικό όριο SMTP 5-30 (30*)	Ρυθμίστε το χρονικό όριο του εκτυπωτή, εάν ο διακομιστής SMTP δεν αποκρίνεται.
Διεύθυνση απάντησης	Προσδιορίστε μια διεύθυνση απάντησης για την αποστολή φαξ.
Χρήση SSL/TLS Απενεργοποιημένο* Διαπραγμάτευση Απαιτείται	Προσδιορίστε εάν θα αποστέλλεται φαξ μέσω κρυπτογραφημένης σύνδεσης.
Να απαιτείται αξιόπιστο πιστοποιητικό Απενεργοποίηση Ενεργοποίηση*	Προσδιορίστε ένα αξιόπιστο πιστοποιητικό κατά την πρόσβαση στο διακομιστή SMTP.
<b>Σημ.:</b> Ο αστερίσκος (*) δίπλα στην τιμή υποδηλώνει την προεπιλεγμένη εργοστασιακή ρύθμιση.	

Στοιχείο μενού	Περιγραφή
<b>Έλεγχος ταυτότητας διακομιστή SMTP</b> Δεν απαιτείται έλεγχος ταυτότητας* Σύνδεση / Απλή NTLM CRAM-MD5 Digest-MD5 Kerberos 5	Ρυθμίστε τον τύπο ελέγχου ταυτότητας για το διακομιστή SMTP.
<b>E-mail που ετοιμάστηκε από τη συσκευή</b> Κανένα* Χρήση διαπιστευτηρίων συσκευής SMTP	Προσδιορίστε εάν απαιτούνται διαπιστευτήρια για το ηλεκτρονικό ταχυδρομείο που ξεκινά από τη συσκευή.
<b>E-mail που ετοιμάστηκε από το χρήστη</b> Κανένα* Χρήση διαπιστευτηρίων συσκευής SMTP Χρήση ID χρήστ & κωδ πρόσ περ λειτ Χρ διευθ e-mail & κωδ πρ περ λειτ Ερώτηση στο χρήστη	Προσδιορίστε εάν απαιτούνται διαπιστευτήρια για το ηλεκτρονικό ταχυδρομείο που ξεκινά από το χρήστη.
<b>Χρήση διαπ.συσκ.Active Directory</b> Απενεργοποίηση* Ενεργοποίηση	Ενεργοποιήστε τα διαπιστευτήρια χρήστη και τους προορισμούς ομάδων για τη σύνδεση στο διακομιστή SMTP.
<b>ID χρήστη συσκευής</b>	Προσδιορίστε το αναγνωριστικό χρήστη και τον κωδικό πρόσβασης για τη σύνδεση στο διακομιστή SMTP.
<b>Κωδικός πρόσβασης συσκευής</b>	
<b>TOMEAS Kerberos 5</b>	Προσδιορίστε τομέα για το πρωτόκολλο ελέγχου ταυτότητας Kerberos 5.
<b>Τομέας NTLM</b>	Προσδιορίστε το όνομα τομέα για το πρωτόκολλο ασφαλείας NTLM.
<b>Απενεργοποιήστε το σφάλμα "Χωρίς ρύθμιση διακομιστή SMTP"</b> Απενεργοποίηση* Ενεργοποίηση	Αποκρύψτε το μήνυμα σφάλματος "Χωρίς ρύθμιση διακομιστή SMTP".
<b>Σημ.:</b> Ο αστερίσκος (*) δίπλα στην τιμή υποδηλώνει την προεπιλεγμένη εργοστασιακή ρύθμιση.	

### Ρυθμίσεις σάρωσης διακομιστή φαξ

Στοιχείο μενού	Περιγραφή
<b>Μορφή εικόνας</b> TIFF (.tif) PDF (.pdf)* XPS (.xps)	Προσδιορίστε τη μορφή του αρχείου για τη σαρωμένη εικόνα.
<b>Τύπος περιεχομένου</b> Κείμενο* Κείμενο/Φωτογραφία Φωτογραφία Γραφικά	Βελτιώστε το αποτέλεσμα βάσει του περιεχομένου του πρωτότυπου εγγράφου.
<b>Σημ.:</b> Ο αστερίσκος (*) δίπλα στην τιμή υποδηλώνει την προεπιλεγμένη εργοστασιακή ρύθμιση.	



Στοιχείο μενού	Περιγραφή
<b>Προέλευση περιεχομένου</b> Ασπρόμαυρο λείζερ* Έγχρωμο λείζερ Inkjet Φωτογραφία/Φιλμ Περιοδικό Εφημερίδα Τύπος Άλλο	Βελτιώστε το αποτέλεσμα βάσει της προέλευσης του πρωτότυπου εγγράφου.
<b>Ανάλυση φαξ</b> Τυπική* Καλή Πολύ υψηλή Εξαιρετικά υψηλή	Ρυθμίστε την ανάλυση φαξ.
<b>Πλευρές</b> Απενεργοποίηση* Μικρή πλευρά Μεγάλη πλευρά	Προσδιορίστε τον προσανατολισμό του πρωτότυπου εγγράφου κατά τη σάρωση και στις δύο πλευρές του εγγράφου.
<b>Σκοτεινότητα</b> 1-9 (5*)	Ρυθμίστε τη σκουρότητα της εκτύπωσης.
<b>Προσανατολισμός</b> Κατακόρυφος* Οριζόντιος προσανατολισμός	Καθορίστε τον προσανατολισμό του κειμένου και των γραφικών της σελίδας.
<b>Μέγεθος πρωτοτύπου</b> [Λίστα μεγεθών χαρτιού]	Ρυθμίστε το μέγεθος χαρτιού του πρωτότυπου εγγράφου. <b>Σημειώσεις:</b> <ul style="list-style-type: none"> <li>• Ο Συνδυασμός μεγεθών είναι η προεπιλεγμένη εργοστασιακή ρύθμιση για τις Η.Π.Α. Η επιλογή A4 αποτελεί προεπιλεγμένη εργοστασιακή ρύθμιση σε διεθνές επίπεδο.</li> <li>• Αυτή η ρύθμιση ενδέχεται να διαφέρει ανάλογα με το μοντέλο του εκτυπωτή σας.</li> </ul>
<b>Χρήση TIFF πολλών σελίδων</b> Απενεργοποίηση Ενεργοποίηση*	Επιλέξτε ανάμεσα σε αρχεία TIFF μίας σελίδας και πολλών σελίδων.
<b>Σημ.:</b> Ο αστερίσκος (*) δίπλα στην τιμή υποδηλώνει την προεπιλεγμένη εργοστασιακή ρύθμιση.	

## E-mail

### Ρύθμιση ηλεκτρονικού ταχυδρομείου

Στοιχείο μενού	Περιγραφή
<b>Πρωτεύουσα πύλη SMTP</b>	Πληκτρολογήστε τη διεύθυνση IP ή το όνομα υπολογιστή δικτύου του κύριου διακομιστή SMTP για την αποστολή μηνυμάτων ηλεκτρονικού ταχυδρομείου.
<b>Θύρα πρωτεύουσας πύλης SMTP</b> 1-65535 (25*)	Εισαγάγετε τον αριθμό θύρας του κύριου διακομιστή SMTP.
<b>Δευτερεύουσα πύλη SMTP</b>	Πληκτρολογήστε τη διεύθυνση IP του διακομιστή ή το όνομα υπολογιστή δικτύου του δευτερεύοντος ή του εφεδρικού διακομιστή SMTP.
<b>Θύρα δευτερεύουσας πύλης SMTP</b> 1-65535 (25*)	Εισαγάγετε τον αριθμό θύρας του δευτερεύοντος ή του εφεδρικού διακομιστή SMTP.
<b>Χρονικό όριο SMTP</b> 5-30 δευτερόλεπτα (30*)	Ρυθμίστε το χρονικό όριο του εκτυπωτή, εάν ο διακομιστής SMTP δεν αποκρίνεται.
<b>Διεύθυνση απάντησης</b>	Προσδιορίστε μια διεύθυνση απάντησης στο ηλεκτρονικό ταχυδρομείο.
<b>Να χρησιμοποιείτε πάντα την προεπιλεγμένη διεύθυνση απάντησης SMTP</b> Ενεργοποίηση Απενεργοποίηση*	Να χρησιμοποιείτε πάντα την προεπιλεγμένη διεύθυνση απάντησης στο διακομιστή SMTP.
<b>Χρήση SSL/TLS</b> Απενεργοποιημένο* Διαπραγματεύση Απαιτείται	Προσδιορίστε εάν θα αποστέλλεται μήνυμα ηλεκτρονικού ταχυδρομείου μέσω κρυπτογραφημένης σύνδεσης.
<b>Να απαιτείται αξιόπιστο πιστοποιητικό</b> Απενεργοποίηση Ενεργοποίηση*	Να απαιτείται αξιόπιστο πιστοποιητικό κατά την πρόσβαση στο διακομιστή SMTP.
<b>Έλεγχος ταυτότητας διακομιστή SMTP</b> Δεν απαιτείται έλεγχος ταυτότητας* Σύνδεση / Απλή NTLM CRAM-MD5 Digest-MD5 Kerberos 5	Ρυθμίστε τον τύπο ελέγχου ταυτότητας για το διακομιστή SMTP.
<b>E-mail που ετοιμάστηκε από τη συσκευή</b> Κανένα* Χρήση διαπιστευτηρίων συσκευής SMTP	Προσδιορίστε εάν απαιτούνται διαπιστευτήρια για το ηλεκτρονικό ταχυδρομείο που ξεκινά από τη συσκευή.
<b>Σημ.:</b> Ο αστερίσκος (*) δίπλα στην τιμή υποδηλώνει την προεπιλεγμένη εργοστασιακή ρύθμιση.	

Στοιχείο μενού	Περιγραφή
<b>E-mail που ετοιμάστηκε από το χρήστη</b> Κανένα* Χρήση διαπιστευτηρίων συσκευής SMTP Χρήση ID χρήστ & κωδ πρόσ περ λειτ Χρ διευθ e-mail & κωδ πρ περ λειτ Ερώτηση στο χρήστη	Προσδιορίστε εάν απαιτούνται διαπιστευτήρια για το ηλεκτρονικό ταχυδρομείο που ξεκινά από το χρήστη.
<b>Χρήση διαπ.συσκ.Active Directory</b> Απενεργοποίηση* Ενεργοποίηση	Προσδιορίστε εάν απαιτούνται διαπιστευτήρια για το ηλεκτρονικό ταχυδρομείο που ξεκινά από το χρήστη.
<b>ID χρήστη συσκευής</b>	Προσδιορίστε το αναγνωριστικό χρήστη και τον κωδικό πρόσβασης για τη σύνδεση στο διακομιστή SMTP.
<b>Κωδικός πρόσβασης συσκευής</b>	
<b>TOMEAS Kerberos 5</b>	Προσδιορίστε τομέα για το πρωτόκολλο ελέγχου ταυτότητας Kerberos 5.
<b>Τομέας NTLM</b>	Προσδιορίστε το όνομα τομέα για το πρωτόκολλο ασφαλείας NTLM.
<b>Απενεργοποιήστε το σφάλμα "Χωρίς ρύθμιση διακομιστή SMTP"</b> Απενεργοποίηση* Ενεργοποίηση	Αποκρύψτε το μήνυμα σφάλματος "Χωρίς ρύθμιση διακομιστή SMTP".
<b>Σημ.:</b> Ο αστερίσκος (*) δίπλα στην τιμή υποδηλώνει την προεπιλεγμένη εργοστασιακή ρύθμιση.	

## Προεπιλογές ηλεκτρονικού ταχυδρομείου

Στοιχείο μενού	Περιγραφή
<b>Θέμα:</b>	Προσδιορίστε το θέμα και το μήνυμα του μηνύματος ηλεκτρονικού ταχυδρομείου.
<b>Μήνυμα:</b>	
<b>Όνομα αρχείου</b>	Προσδιορίστε το όνομα του αρχείου για το σαρωμένο έγγραφο.
<b>Μορφοποίηση</b> JPEG (.jpg) PDF (.pdf)* TIFF (.tif) XPS (.xps) TXT (.txt) RTF (.rtf) DOCX (.docx) CSV (.csv)	Προσδιορίστε τη μορφή αρχείου του σαρωμένου εγγράφου. <b>Σημ.:</b> Αυτά τα στοιχεία μενού ενδέχεται να διαφέρουν ανάλογα με το μοντέλο του εκτυπωτή σας.
<b>Καθολικές ρυθμίσεις OCR</b> Αναγνωριζόμενες γλώσσες Αυτόματη περιστροφή Απαλοιφή κουκκίδων Αυτόματη βελτίωση αντίθεσης	Διαμορφώστε τις ρυθμίσεις για την οπτική αναγνώριση χαρακτήρων (OCR). <b>Σημ.:</b> Αυτό το στοιχείο μενού εμφανίζεται μόνο αν έχετε αγοράσει και εγκαταστήσει ένα πρόγραμμα OCR.
<b>Σημ.:</b> Ο αστερίσκος (*) δίπλα στην τιμή υποδηλώνει την προεπιλεγμένη εργοστασιακή ρύθμιση.	

Στοιχείο μενού	Περιγραφή
<b>Ρυθμίσεις PDF</b> Έκδοση PDF (1.5*) Έκδοση αρχειοθέτησης (A-1a*) Υψηλή συμπίεση (Απενεργοποίηση*) Ασφαλές (Απενεργοποίηση*) Αρχειοθέτηση (PDF/A) (Απενεργοποίηση*)	Διαμορφώστε τις ρυθμίσεις PDF του σαρωμένου εγγράφου. <b>Σημειώσεις:</b> <ul style="list-style-type: none"> <li>• Οι επιλογές Έκδοση αρχειοθέτησης και Αρχειοθέτηση (PDF/A) εμφανίζονται μόνο όταν η Έκδοση PDF είναι ρυθμισμένη σε 1.4.</li> <li>• Η επιλογή Υψηλή συμπίεση εμφανίζεται μόνο όταν έχει εγκατασταθεί σκληρός δίσκος.</li> </ul>
<b>Τύπος περιεχομένου</b> Κείμενο Κείμενο/Φωτογραφία* Φωτογραφία Γραφικά	Βελτιώστε το αποτέλεσμα βάσει του τύπου περιεχομένου του πρωτότυπου εγγράφου.
<b>Προέλευση περιεχομένου</b> Ασπρόμαυρο λείζερ* Έγχρωμο λείζερ Inkjet Φωτογραφία/Φιλμ Περιοδικό Εφημερίδα Τύπος Άλλο	Βελτιώστε το αποτέλεσμα βάσει της προέλευσης περιεχομένου του πρωτότυπου εγγράφου.
<b>Έγχρωμο</b> Ασπρόμαυρο Γκρι Έγχρωμο* Αυτόματη	Ρυθμίστε τον εκτυπωτή για έγχρωμη ή μονόχρωμη καταγραφή περιεχομένου αρχείου.
<b>Ανάλυση</b> 75 dpi 150 dpi* 200 dpi 300 dpi 400 dpi 600 dpi	Ρυθμίστε την ανάλυση της σαρωμένης εικόνας.
<b>Σκοτεινότητα</b> 1-9 (5*)	Προσαρμόστε τη σκουρότητα της σαρωμένης εικόνας.
<b>Προσανατολισμός</b> Κατακόρυφος* Οριζόντιος προσανατολισμός	Προσδιορίστε τον προσανατολισμό του πρωτότυπου εγγράφου.
<b>Μέγεθος πρωτοτύπου</b> Συνδυασμός μεγεθών*	Ρυθμίστε το μέγεθος χαρτιού του πρωτότυπου εγγράφου.
<b>Πλευρές</b> Απενεργοποίηση* Μικρή πλευρά Μεγάλη πλευρά	Προσδιορίστε τον προσανατολισμό του πρωτότυπου εγγράφου κατά τη σάρωση και στις δύο πλευρές του εγγράφου.
<b>Σημ.:</b> Ο αστερίσκος (*) δίπλα στην τιμή υποδηλώνει την προεπιλεγμένη εργοστασιακή ρύθμιση.	

**Σύνθετη απεικόνιση**

Στοιχείο μενού	Περιγραφή
<b>Ισορροπία χρωμάτων</b> Κυανό (0*) Ματζέντα (0*) Κίτρινο (0*)	Προσαρμόστε την ένταση των χρωμάτων για το κυανό, το ματζέντα και το κίτρινο.
<b>Απόρριψη χρώματος</b> Απόρριψη χρώματος Κανένα* Κόκκινο Πράσινο Μπλε Προεπιλεγμένα όρια τιμών κόκκινου 0-255 (128*) Προεπιλεγμένα όρια τιμών πράσινου 0-255 (128*) Προεπιλεγμένα όρια τιμών μπλε 0-255 (128*)	Προσδιορίστε ποιο χρώμα θα απορρίπτεται κατά τη σάρωση και προσαρμόστε τη ρύθμιση απόρριψης για το συγκεκριμένο χρώμα.
<b>Αυτóm. ανίχν. χρώματος</b> Ευαισθησία χρώματος 1-9 (5*) Ευαισθησία περιοχής 1-9 (5*) Βάθος bit e-mail 1 bit* 8 bit Ελάχιστη ανάλυση σάρωσης 75 dpi 150 dpi 200 dpi 300 dpi*	Διαμορφώστε τη ρύθμιση αυτόματης ανίχνευσης χρώματος.
<b>Ποιότητα JPEG</b> Βέλτιστη για το περιεχόμενο* 5-95	Ρυθμίστε την ποιότητα JPEG της σαρωμένης εικόνας.
<b>Αντίθεση</b> Βέλτιστη για το περιεχόμενο* 0-5	Προσδιορίστε την αντίθεση για τη σαρωμένη εικόνα.
<b>Κατάργηση φόντου</b> Εντοπισμός φόντου Βάσει περιεχομένου* Σταθερό Επίπεδο -4 έως 4 (0*)	Αφαιρέστε το χρώμα φόντου ή το θόρυβο εικόνας από το πρωτότυπο έγγραφο. <b>Σημειώσεις:</b> <ul style="list-style-type: none"> <li>• Η επιλογή Βάσει περιεχομένου αφαιρεί το χρώμα φόντου από το πρωτότυπο έγγραφο.</li> <li>• Η επιλογή Σταθερό αφαιρεί το θόρυβο εικόνας από μια φωτογραφία.</li> </ul>
<b>Σημ.:</b> Ο αστερίσκος (*) δίπλα στην τιμή υποδηλώνει την προεπιλεγμένη εργοστασιακή ρύθμιση.	

Στοιχείο μενού	Περιγραφή
<b>Είδωλο κατοπτρισμού</b> Απενεργοποίηση* Ενεργοποίηση	Δημιουργεί έναν αντικατοπτρισμό του πρωτότυπου εγγράφου.
<b>Εικόνα αρνητικού</b> Απενεργοποίηση* Ενεργοποίηση	Δημιουργεί ένα αρνητικό εικόνας του πρωτότυπου εγγράφου.
<b>Λεπτομέρεια σκίασης</b> -4 έως 4 (0*)	Προσαρμόστε τη λεπτομέρεια σκίασης στη σαρωμένη εικόνα.
<b>Σάρωση από άκρο σε άκρο</b> Απενεργοποίηση* Ενεργοποίηση	Σαρώστε το πρωτότυπο έγγραφο από άκρο σε άκρο.
<b>Ευκρίνεια</b> 1-5 (3*)	Προσαρμόστε την ευκρίνεια στη σαρωμένη εικόνα.
<b>Θερμοκρασία</b> -4 έως 4 (0*)	Δημιουργήστε ένα περισσότερο μπλε ή περισσότερο κόκκινο αποτέλεσμα του πρωτότυπου εγγράφου.
<b>Κενές σελίδες</b> Κατάργηση κενής σελίδας (Μην το αφαιρείτε*) Ευαισθησία κενής σελίδας (5*)	Ορίστε την ευαισθησία των σαρώσεων σε σχέση με τις κενές σελίδες του πρωτότυπου εγγράφου.
<b>Σημ.:</b> Ο αστερίσκος (*) δίπλα στην τιμή υποδηλώνει την προεπιλεγμένη εργοστασιακή ρύθμιση.	

**Στ. ελέγχ. διαχ.**

Στοιχείο μενού	Περιγραφή
<b>Μέγιστο μέγεθος μηνύματος ηλεκτρονικού ταχυδρομείου</b> 0-65535 (0*)	Ρυθμίστε το επιτρεπόμενο μέγεθος αρχείου για κάθε μήνυμα ηλεκτρονικού ταχυδρομείου.
<b>Μήνυμα σφάλματος μεγέθους</b>	Προσδιορίστε ένα μήνυμα σφάλματος που αποστέλλει ο εκτυπωτής όταν ένα μήνυμα ηλεκτρονικού ταχυδρομείου υπερβαίνει το επιτρεπόμενο μέγεθος αρχείου του. <b>Σημ.:</b> Μπορείτε να πληκτρολογήσετε έως και 1.024 χαρακτήρες.
<b>Περιορισμός προορισμών</b>	Περιορίστε την αποστολή μηνυμάτων ηλεκτρονικού ταχυδρομείου μόνο στην καθορισμένη λίστα ονομάτων τομέων. <b>Σημ.:</b> Χρησιμοποιήστε κόμμα για το διαχωρισμό κάθε τομέα.
<b>Αποστολή αντιγράφου σε εμένα</b> Δεν εμφανίζεται ποτέ* Ενεργοποίηση από προεπιλογή Απενεργοποίηση από προεπιλογή Πάντοτε ενεργοποιημένο	Αποστέλλετε ένα αντίγραφο του μηνύματος ηλεκτρονικού ταχυδρομείου σε εσάς.
<b>Να επιτρέπονται μόνο μηνύματα ηλεκτρονικού ταχυδρομείου στον εαυτό μου</b> Απενεργοποίηση* Ενεργοποίηση	Ρυθμίστε τον εκτυπωτή ώστε να αποστέλλει μηνύματα ηλεκτρονικού ταχυδρομείου μόνο στον εαυτό σας.
<b>Σημ.:</b> Ο αστερίσκος (*) δίπλα στην τιμή υποδηλώνει την προεπιλεγμένη εργοστασιακή ρύθμιση.	

Στοιχείο μενού	Περιγραφή
<b>Χρήση κοιν./Ιδιαίτ. κοιν.:</b> Απενεργοποίηση* Ενεργοποίηση	Ενεργοποιήστε την κοινοποίηση και την ιδιαίτερη κοινοποίηση στα μηνύματα ηλεκτρονικού ταχυδρομείου.
<b>Χρήση TIFF πολλών σελίδων</b> Απενεργοποίηση Ενεργοποίηση*	Ενεργοποιήστε τη σάρωση πολλαπλών εικόνων TIFF σε ένα αρχείο TIFF.
<b>Συμπίεση TIFF</b> JPEG LZW*	Προσδιορίστε τον τύπο συμπίεσης για αρχεία TIFF.
<b>Προεπιλογή για κείμενο</b> 5-95 (75*)	Ορίστε την ποιότητα κειμένου στο περιεχόμενο που σαρώνεται.
<b>Προεπιλογή για Κείμενο/Φωτογραφία</b> 5-95 (75*)	Ορίστε την ποιότητα κειμένου και φωτογραφίας στο περιεχόμενο που σαρώνεται.
<b>Προεπιλογή για Φωτογραφίες</b> 5-95 (50*)	Ορίστε την ποιότητα φωτογραφίας στο περιεχόμενο που σαρώνεται.
<b>Διόρθωση κλίσης ADF</b> Απενεργοποίηση* Ενεργοποίηση	Ρυθμίστε τον εκτυπωτή να ρυθμίζει τις λοξές εικόνες από τα έγγραφα που σαρώνονται από το ADF.
<b>Αναφορά μετάδοσης</b> Να εκτυπωθεί αναφορά* Να μην εκτυπωθεί αναφορά Εκτύπωση μόνο για σφάλμα	Εκτυπώστε μια αναφορά μετάδοσης για σαρώσεις ηλεκτρονικού ταχυδρομείου.
<b>Καταγραφή προέλευσης χαρτιού</b> Θήκη [x] (1*) Τροφοδότης διαφορετικών μεγεθών	Καθορίστε την προέλευση χαρτιού για την εκτύπωση αρχείων καταγραφής ηλεκτρονικού ταχυδρομείου.
<b>Προσαρμοσμένη εργασία σάρωσης</b> Απενεργοποίηση* Ενεργοποίηση	Ρυθμίστε τον εκτυπωτή ώστε να σαρώνει το πρώτο σύνολο των πρωτότυπων εγγράφων χρησιμοποιώντας τις καθορισμένες ρυθμίσεις και κατόπιν το επόμενο σύνολο με τις ίδιες ή διαφορετικές ρυθμίσεις. <b>Σημ.:</b> Αυτό το στοιχείο μενού εμφανίζεται μόνο εάν έχει εγκατασταθεί ένας σκληρός δίσκος εκτυπωτή.
<b>Προεπισκόπηση σάρωσης</b> Απενεργοποίηση Ενεργοποίηση*	Εμφανίστε μια προεπισκόπηση σάρωσης του πρωτότυπου εγγράφου. <b>Σημ.:</b> Αυτό το στοιχείο μενού εμφανίζεται μόνο εάν έχει εγκατασταθεί ένας σκληρός δίσκος εκτυπωτή.
<b>Να επιτρέπεται η αποθήκευση ως συντόμευση</b> Απενεργοποίηση Ενεργοποίηση*	Αποθηκεύστε μια διεύθυνση ηλεκτρονικού ταχυδρομείου ως συντόμευση.
<b>Αποστολή εικόνων email ως</b> Συνημμένο* Σύνδεση Web	Καθορίστε τον τρόπο αποστολής των εικόνων που περιλαμβάνονται στο μήνυμα ηλεκτρονικού ταχυδρομείου.
<b>Σημ.:</b> Ο αστερίσκος (*) δίπλα στην τιμή υποδηλώνει την προεπιλεγμένη εργοστασιακή ρύθμιση.	

Στοιχείο μενού	Περιγραφή
<b>Επαναφορά στοιχείων email μετά την αποστολή</b> Απενεργοποίηση Ενεργοποίηση*	Κάντε επαναφορά των πεδίων "Προς", "Θέμα", "Μήνυμα" και "Όνομα αρχείου" στις προεπιλεγμένες τιμές τους μετά την αποστολή ενός μηνύματος ηλεκτρονικού ταχυδρομείου.
<b>Σημ.:</b> Ο αστερίσκος (*) δίπλα στην τιμή υποδηλώνει την προεπιλεγμένη εργοστασιακή ρύθμιση.	

## Εγκατάσταση σύνδεσης Web

Στοιχείο μενού	Περιγραφή
<b>Διακομιστής</b>	Καθορίστε τα διαπιστευτήρια του διακομιστή που φιλοξενεί τις εικόνες που περιλαμβάνονται στο μήνυμα ηλεκτρονικού ταχυδρομείου.
<b>Σύνδεση</b>	
<b>Κωδικός πρόσβασης</b>	
<b>Διαδρομή</b>	
<b>Όνομα αρχείου</b>	
<b>Σύνδεση Web</b>	

## FTP

### Προεπιλογές FTP

Στοιχείο μενού	Περιγραφή
<b>Μορφοποίηση</b> JPEG (.jpg) PDF (.pdf)* TIFF (.tif) XPS (.xps) TXT (.txt) RTF (.rtf) DOCX (.docx) CSV (.csv)	Προσδιορίστε τη μορφή του αρχείου για τη σαρωμένη εικόνα. <b>Σημ.:</b> Αυτά τα στοιχεία μενού ενδέχεται να διαφέρουν ανάλογα με το μοντέλο του εκτυπωτή σας.
<b>Καθολικές ρυθμίσεις OCR</b> Αναγνωριζόμενες γλώσσες Αυτόματη περιστροφή Απαλοιφή κουκκίδων Αυτόματη βελτίωση αντίθεσης	Διαμορφώστε τις ρυθμίσεις για την οπτική αναγνώριση χαρακτήρων (OCR). <b>Σημ.:</b> Αυτό το στοιχείο μενού εμφανίζεται μόνο αν έχετε αγοράσει και εγκαταστήσει ένα πρόγραμμα OCR.
<b>Σημ.:</b> Ο αστερίσκος (*) δίπλα στην τιμή υποδηλώνει την προεπιλεγμένη εργοστασιακή ρύθμιση.	



Στοιχείο μενού	Περιγραφή
<b>Ρυθμίσεις PDF</b> Έκδοση PDF (1.5*) Έκδοση αρχειοθέτησης (A-1a*) Υψηλή συμπίεση (Απενεργοποίηση*) Ασφαλές (Απενεργοποίηση*) Αρχειοθέτηση (PDF/A) (Απενεργοποίηση*)	Διαμορφώστε τις ρυθμίσεις PDF για τη σαρωμένη εικόνα. <b>Σημειώσεις:</b> <ul style="list-style-type: none"> <li>• Οι επιλογές Έκδοση αρχειοθέτησης και Αρχειοθέτηση (PDF/A) εμφανίζονται μόνο όταν η Έκδοση PDF είναι ρυθμισμένη σε 1.4.</li> <li>• Η επιλογή Υψηλή συμπίεση εμφανίζεται μόνο όταν έχει εγκατασταθεί σκληρός δίσκος.</li> </ul>
<b>Τύπος περιεχομένου</b> Κείμενο Κείμενο/Φωτογραφία* Φωτογραφία Γραφικά	Βελτιώστε το αποτέλεσμα βάσει του τύπου περιεχομένου του πρωτότυπου εγγράφου.
<b>Προέλευση περιεχομένου</b> Ασπρόμαυρο λείζερ* Έγχρωμο λείζερ Inkjet Φωτογραφία/Φιλμ Περιοδικό Εφημερίδα Τύπος Άλλο	Βελτιώστε το αποτέλεσμα βάσει της προέλευσης περιεχομένου του πρωτότυπου εγγράφου.
<b>Έγχρωμο</b> Ασπρόμαυρο Γκρι Έγχρωμο* Αυτόματη	Ρυθμίστε τον εκτυπωτή για έγχρωμη ή μονόχρωμη καταγραφή περιεχομένου αρχείου.
<b>Ανάλυση</b> 75 dpi 150 dpi* 200 dpi 300 dpi 400 dpi 600 dpi	Ρυθμίστε την ανάλυση της σαρωμένης εικόνας.
<b>Σκοτεινότητα</b> 1-9 (5*)	Προσαρμόστε τη σκουρότητα της σαρωμένης εικόνας.
<b>Προσανατολισμός</b> Κατακόρυφος* Οριζόντιος προσανατολισμός	Προσδιορίστε τον προσανατολισμό του πρωτότυπου εγγράφου.
<b>Μέγεθος πρωτοτύπου</b> Συνδυασμός μεγεθών*	Ρυθμίστε το μέγεθος χαρτιού του πρωτότυπου εγγράφου.
<b>Πλευρές</b> Απενεργοποίηση* Μεγάλη πλευρά Μικρή πλευρά	Προσδιορίστε τον προσανατολισμό κατά τη σάρωση και στις δύο πλευρές του εγγράφου.
<b>Σημ.:</b> Ο αστερίσκος (*) δίπλα στην τιμή υποδηλώνει την προεπιλεγμένη εργοστασιακή ρύθμιση.	

Στοιχείο μενού	Περιγραφή
<b>Όνομα αρχείου</b>	Προσδιορίστε το όνομα αρχείου της σαρωμένης εικόνας.
<b>Σημ.:</b> Ο αστερίσκος (*) δίπλα στην τιμή υποδηλώνει την προεπιλεγμένη εργοστασιακή ρύθμιση.	

### Σύνθετη απεικόνιση

Στοιχείο μενού	Περιγραφή
<b>Ισορροπία χρωμάτων</b> Κυανό (0*) Ματζέντα (0*) Κίτρινο (0*)	Προσαρμόστε την ένταση των χρωμάτων για το κυανό, το ματζέντα και το κίτρινο.
<b>Απόρριψη χρώματος</b> Απόρριψη χρώματος Κανένα* Κόκκινο* Πράσινο* Μπλε* Προεπιλεγμένα όρια τιμών κόκκινου 0-255 (128*) Προεπιλεγμένα όρια τιμών πράσινου 0-255 (128*) Προεπιλεγμένα όρια τιμών μπλε 0-255 (128*)	Προσδιορίστε ποιο χρώμα θα απορρίπτεται κατά τη σάρωση και προσαρμόστε τη ρύθμιση απόρριψης για το συγκεκριμένο χρώμα.
<b>Αυτόμ. ανίχν. χρώματος</b> Ευαισθησία χρώματος 1-9 (5*) Ευαισθησία περιοχής 1-9 (5*) Βάθος Bit FTP 1 bit* 8 bit Ελάχιστη ανάλυση σάρωσης 75 dpi 150 dpi 200 dpi 300 dpi*	Διαμορφώστε τη ρύθμιση αυτόματης ανίχνευσης χρώματος.
<b>Ποιότητα JPEG</b> Βέλτιστη για το περιεχόμενο* 5-95	Ρυθμίστε την ποιότητα JPEG της σαρωμένης εικόνας.
<b>Σημ.:</b> Ο αστερίσκος (*) δίπλα στην τιμή υποδηλώνει την προεπιλεγμένη εργοστασιακή ρύθμιση.	

Στοιχείο μενού	Περιγραφή
<b>Αντίθεση</b> Βέλτιστη για το περιεχόμενο* 0 1 2 3 4 5	Προσδιορίστε την αντίθεση για τη σαρωμένη εικόνα.
<b>Κατάργηση φόντου</b> Εντοπισμός φόντου Βάσει περιεχομένου* Σταθερό Επίπεδο -4 έως 4 (0*)	Αφαιρέστε το χρώμα φόντου ή το θόρυβο εικόνας από το πρωτότυπο έγγραφο. <b>Σημειώσεις:</b> <ul style="list-style-type: none"> <li>• Η επιλογή Βάσει περιεχομένου αφαιρεί το χρώμα φόντου από το πρωτότυπο έγγραφο.</li> <li>• Η επιλογή Σταθερό αφαιρεί το θόρυβο εικόνας από μια φωτογραφία.</li> </ul>
<b>Είδωλο κατοπτρισμού</b> Απενεργοποίηση* Ενεργοποίηση	Δημιουργεί έναν αντικατοπτρισμό του πρωτότυπου εγγράφου.
<b>Εικόνα αρνητικού</b> Απενεργοποίηση* Ενεργοποίηση	Δημιουργεί ένα αρνητικό εικόνας του πρωτότυπου εγγράφου.
<b>Λεπτομέρεια σκίασης</b> -4 έως 4 (0*)	Προσαρμόστε τη λεπτομέρεια σκίασης στη σαρωμένη εικόνα.
<b>Σάρωση από άκρο σε άκρο</b> Απενεργοποίηση* Ενεργοποίηση	Επιτρέπει τη σάρωση του πρωτότυπου εγγράφου από άκρο σε άκρο.
<b>Ευκρίνεια</b> 1-5 (3*)	Προσαρμόστε την ευκρίνεια στη σαρωμένη εικόνα.
<b>Θερμοκρασία</b> -4 έως 4 (0*)	Δημιουργήστε ένα περισσότερο μπλε ή περισσότερο κόκκινο αποτέλεσμα του πρωτότυπου εγγράφου.
<b>Κενές σελίδες</b> Κατάργηση κενής σελίδας Μην το αφαιρείτε* Αφαίρεση Ευαισθησία κενής σελίδας 1-9 (5*)	Ορίστε την ευαισθησία των σαρώσεων σε σχέση με τις κενές σελίδες του πρωτότυπου εγγράφου.
<b>Σημ.:</b> Ο αστερίσκος (*) δίπλα στην τιμή υποδηλώνει την προεπιλεγμένη εργοστασιακή ρύθμιση.	

**Στ. ελέγχ. διαχ.**

Στοιχείο μενού	Περιγραφή
<b>Προεπιλογή για κείμενο</b> 5-95 (75*)	Ρυθμίστε την ποιότητα του κειμένου στη σαρωμένη εικόνα.
<b>Σημ.:</b> Ο αστερίσκος (*) δίπλα στην τιμή υποδηλώνει την προεπιλεγμένη εργοστασιακή ρύθμιση.	

Στοιχείο μενού	Περιγραφή
<b>Προεπιλογή για Κείμενο/Φωτογραφία</b> 5-95 (75*)	Ρυθμίστε την ποιότητα του κειμένου και της φωτογραφίας στη σαρωμένη εικόνα.
<b>Προεπιλογή για Φωτογραφίες</b> 5-95 (50*)	Ρυθμίστε την ποιότητα μιας φωτογραφίας στη σαρωμένη εικόνα.
<b>Χρήση TIFF πολλών σελίδων</b> Ενεργοποίηση* Απενεργοποίηση	Ενεργοποιήστε τη σάρωση πολλαπλών εικόνων TIFF σε ένα αρχείο TIFF.
<b>Συμπίεση TIFF</b> LZW* JPEG	Προσδιορίστε τον τύπο συμπίεσης για αρχεία TIFF.
<b>Αναφορά μετάδοσης</b> Εκτύπωση αρχείου καταγραφής* Να μην εκτυπωθεί αναφορά Εκτύπωση μόνο για σφάλμα	Εκτυπώστε ένα αρχείο καταγραφής μετάδοσης για τις σαρώσεις FTP.
<b>Καταγραφή προέλευσης χαρτιού</b> Θήκη [x] (1*) Τροφοδότης διαφορετικών μεγεθών	Προσδιορίστε την προέλευση του χαρτιού για την εκτύπωση των αρχείων καταγραφής FTP.
<b>Καταγραφή θήκης εξόδου</b> Τυπική υποδοχή* Υποδοχή [x]	Προσδιορίστε την υποδοχή εξόδου για τα εκτυπωμένα αρχεία καταγραφής FTP.
<b>Προσαρμοσμένη εργασία σάρωσης</b> Απενεργοποίηση* Ενεργοποίηση	Ενεργοποιήστε τη σάρωση προσαρμοσμένων εργασιών ως προεπιλογή. <b>Σημ.:</b> Αυτό το στοιχείο μενού εμφανίζεται μόνο εάν έχει εγκατασταθεί ένας σκληρός δίσκος εκτυπωτή.
<b>Προεπισκόπηση σάρωσης</b> Απενεργοποίηση Ενεργοποίηση*	Εμφανίστε μια προεπισκόπηση της σάρωσης στην οθόνη. <b>Σημ.:</b> Αυτό το στοιχείο μενού εμφανίζεται μόνο εάν έχει εγκατασταθεί ένας σκληρός δίσκος εκτυπωτή.
<b>Να επιτρέπεται η αποθήκευση ως συντόμευση</b> Απενεργοποίηση Ενεργοποίηση*	Αποθηκεύστε μια διεύθυνση FTP ως συντόμευση.
<b>Διόρθωση κλίσης ADF</b> Απενεργοποίηση* Ενεργοποίηση	Ρυθμίστε τον εκτυπωτή να ρυθμίζει τις λοξές εικόνες από τα έγγραφα που σαρώνονται από το ADF.
<b>Σημ.:</b> Ο αστερίσκος (*) δίπλα στην τιμή υποδηλώνει την προεπιλεγμένη εργοστασιακή ρύθμιση.	

# Μονάδα USB

## Σάρωση μονάδας flash

Στοιχείο μενού	Περιγραφή
<b>Μορφοποίηση</b> JPEG (.jpg) PDF (.pdf)* TIFF (.tif) XPS (.xps) TXT (.txt) RTF (.rtf) DOCX (.docx) CSV (.csv)	Προσδιορίστε τη μορφή του αρχείου για τη σαρωμένη εικόνα. <b>Σημ.:</b> Αυτά τα στοιχεία μενού ενδέχεται να διαφέρουν ανάλογα με το μοντέλο του εκτυπωτή σας.
<b>Καθολικές ρυθμίσεις OCR</b> Αναγνωριζόμενες γλώσσες Αυτόματη περιστροφή Απαλοιφή κουκκίδων Αυτόματη βελτίωση αντίθεσης	Διαμορφώστε τις ρυθμίσεις για την οπτική αναγνώριση χαρακτήρων (OCR). <b>Σημ.:</b> Αυτό το στοιχείο μενού εμφανίζεται μόνο αν έχετε αγοράσει και εγκαταστήσει ένα πρόγραμμα OCR.
<b>Ρυθμίσεις PDF</b> Έκδοση PDF (1.5*) Έκδοση αρχειοθέτησης (A-1a*) Υψηλή συμπίεση (Απενεργοποίηση*) Ασφαλές (Απενεργοποίηση*) Αρχειοθέτηση (PDF/A) (Απενεργοποίηση*)	Διαμορφώστε τις ρυθμίσεις PDF της σαρωμένης εικόνας. <b>Σημειώσεις:</b> <ul style="list-style-type: none"> <li>• Οι επιλογές Έκδοση αρχειοθέτησης και Αρχειοθέτηση (PDF/A) εμφανίζονται μόνο όταν η Έκδοση PDF είναι ρυθμισμένη σε 1.4.</li> <li>• Η επιλογή Υψηλή συμπίεση εμφανίζεται μόνο όταν έχει εγκατασταθεί σκληρός δίσκος.</li> </ul>
<b>Τύπος περιεχομένου</b> Κείμενο Κείμενο/Φωτογραφία* Φωτογραφία Γραφικά	Βελτιώστε το αποτέλεσμα βάσει του τύπου περιεχομένου του πρωτότυπου εγγράφου.
<b>Προέλευση περιεχομένου</b> Ασπρόμαυρο λείζερ* Έγχρωμο λείζερ Inkjet Φωτογραφία/Φιλμ Περιοδικό Εφημερίδα Τύπος Άλλο	Βελτιώστε το αποτέλεσμα βάσει της προέλευσης περιεχομένου του πρωτότυπου εγγράφου.
<b>Έγχρωμο</b> Ασπρόμαυρο Γκρι Έγχρωμο* Αυτόματη	Ρυθμίστε τον εκτυπωτή για έγχρωμη ή μονόχρωμη καταγραφή περιεχομένου αρχείου.
<b>Σημ.:</b> Ο αστερίσκος (*) δίπλα στην τιμή υποδηλώνει την προεπιλεγμένη εργοστασιακή ρύθμιση.	

Στοιχείο μενού	Περιγραφή
<b>Ανάλυση</b> 75 dpi 150 dpi* 200 dpi 300 dpi 400 dpi 600 dpi	Ρυθμίστε την ανάλυση της σαρωμένης εικόνας.
<b>Σκοτεινότητα</b> 1-9 (5*)	Προσαρμόστε τη σκουρότητα της σαρωμένης εικόνας.
<b>Προσανατολισμός</b> Κατακόρυφος* Οριζόντιος προσανατολισμός	Προσδιορίστε τον προσανατολισμό του πρωτότυπου εγγράφου.
<b>Μέγεθος πρωτοτύπου</b> Συνδυασμός μεγεθών*	Ρυθμίστε το μέγεθος χαρτιού του πρωτότυπου εγγράφου.
<b>Πλευρές</b> Απενεργοποίηση* Μεγάλη πλευρά Μικρή πλευρά	Προσδιορίστε τον προσανατολισμό του πρωτότυπου εγγράφου κατά τη σάρωση και στις δύο πλευρές του εγγράφου.
<b>Όνομα αρχείου</b>	Προσδιορίστε το όνομα αρχείου της σαρωμένης εικόνας.
<b>Σημ.:</b> Ο αστερίσκος (*) δίπλα στην τιμή υποδηλώνει την προεπιλεγμένη εργοστασιακή ρύθμιση.	

### Σύνθετη απεικόνιση

Στοιχείο μενού	Περιγραφή
<b>Ισορροπία χρωμάτων</b> Κυανό (0*) Ματζέντα (0*) Κίτρινο (0*)	Προσαρμόστε την ένταση των χρωμάτων για το κυανό, το ματζέντα και το κίτρινο.
<b>Απόρριψη χρώματος</b> Απόρριψη χρώματος Κανένα* Κόκκινο Πράσινο Μπλε Προεπιλεγμένα όρια τιμών κόκκινου 0-255 (128*) Προεπιλεγμένα όρια τιμών πράσινου 0-255 (128*) Προεπιλεγμένα όρια τιμών μπλε 0-255 (128*)	Προσδιορίστε ποιο χρώμα θα απορρίπτεται κατά τη σάρωση και προσαρμόστε τη ρύθμιση απόρριψης για το συγκεκριμένο χρώμα.
<b>Σημ.:</b> Ο αστερίσκος (*) δίπλα στην τιμή υποδηλώνει την προεπιλεγμένη εργοστασιακή ρύθμιση.	

Στοιχείο μενού	Περιγραφή
<b>Αυτόμ. ανίχν. χρώματος</b> Ευαισθησία χρώματος 1-9 (5*) Ευαισθησία περιοχής 1-9 (5*) Βάθος bit σάρωσης 1 bit* 8 bit Ελάχιστη ανάλυση σάρωσης 75 dpi 150 dpi 200 dpi 300 dpi*	Διαμορφώστε τη ρύθμιση αυτόματης ανίχνευσης χρώματος.
<b>Ποιότητα JPEG</b> Βέλτιστη για το περιεχόμενο* 5-95	Ρυθμίστε την ποιότητα JPEG της σαρωμένης εικόνας.
<b>Αντίθεση</b> Βέλτιστη για το περιεχόμενο* 0-5	Προσδιορίστε την αντίθεση για τη σαρωμένη εικόνα.
<b>Κατάργηση φόντου</b> Εντοπισμός φόντου Βάσει περιεχομένου* Σταθερό Επίπεδο (0*)	Αφαιρέστε το χρώμα φόντου ή το θόρυβο εικόνας από το πρωτότυπο έγγραφο. <b>Σημειώσεις:</b> <ul style="list-style-type: none"> <li>• Η επιλογή Βάσει περιεχομένου αφαιρεί το χρώμα φόντου από το πρωτότυπο έγγραφο.</li> <li>• Η επιλογή Σταθερό αφαιρεί το θόρυβο εικόνας από μια φωτογραφία.</li> </ul>
<b>Είδωλο κατοπτρισμού</b> Απενεργοποίηση* Ενεργοποίηση	Δημιουργεί έναν αντικατοπτρισμό του πρωτότυπου εγγράφου.
<b>Εικόνα αρνητικού</b> Απενεργοποίηση* Ενεργοποίηση	Δημιουργεί ένα αρνητικό εικόνας του πρωτότυπου εγγράφου.
<b>Λεπτομέρεια σκίασης</b> -4 έως 4 (0*)	Προσαρμόστε τη λεπτομέρεια σκίασης στη σαρωμένη εικόνα.
<b>Σάρωση από άκρο σε άκρο</b> Απενεργοποίηση* Ενεργοποίηση	Σαρώστε το πρωτότυπο έγγραφο από άκρο σε άκρο.
<b>Ευκρίνεια</b> 1-5 (3*)	Προσαρμόστε την ευκρίνεια στη σαρωμένη εικόνα.
<b>Θερμοκρασία</b> -4 έως 4 (0*)	Δημιουργήστε ένα περισσότερο μπλε ή περισσότερο κόκκινο αποτέλεσμα του πρωτότυπου εγγράφου.
<b>Σημ.:</b> Ο αστερίσκος (*) δίπλα στην τιμή υποδηλώνει την προεπιλεγμένη εργοστασιακή ρύθμιση.	

Στοιχείο μενού	Περιγραφή
<b>Κενές σελίδες</b> Κατάργηση κενής σελίδας Μην το αφαιρείτε* Αφαίρεση Ευαισθησία κενής σελίδας 1-9 (5*)	Ορίστε την ευαισθησία των σαρώσεων σε σχέση με τις κενές σελίδες του πρωτότυπου εγγράφου.
<b>Σημ.:</b> Ο αστερίσκος (*) δίπλα στην τιμή υποδηλώνει την προεπιλεγμένη εργοστασιακή ρύθμιση.	

**ΣΤ. ελέγχ. διαχ.**

Στοιχείο μενού	Περιγραφή
<b>Προεπιλογή για κείμενο</b> 5-95 (75*)	Ρυθμίστε την ποιότητα του κειμένου στη σαρωμένη εικόνα.
<b>Προεπιλογή για Κείμενο/Φωτογραφία</b> 5-95 (75*)	Ρυθμίστε την ποιότητα του κειμένου και της φωτογραφίας στη σαρωμένη εικόνα.
<b>Προεπιλογή για Φωτογραφίες</b> 5-95 (50*)	Ρυθμίστε την ποιότητα μιας φωτογραφίας στη σαρωμένη εικόνα.
<b>Χρήση TIFF πολλών σελίδων</b> Απενεργοποίηση Ενεργοποίηση*	Ενεργοποιήστε τη σάρωση πολλαπλών εικόνων TIFF σε ένα αρχείο TIFF.
<b>Συμπίεση TIFF</b> LZW* JPEG	Προσδιορίστε τον τύπο συμπίεσης για αρχεία TIFF.
<b>Προσαρμοσμένη εργασία σάρωσης</b> Απενεργοποίηση* Ενεργοποίηση	Ενεργοποιήστε τη σάρωση προσαρμοσμένων εργασιών ως προεπιλογή. <b>Σημ.:</b> Αυτό το στοιχείο μενού εμφανίζεται μόνο εάν έχει εγκατασταθεί ένας σκληρός δίσκος εκτυπωτή.
<b>Προεπισκόπηση σάρωσης</b> Απενεργοποίηση Ενεργοποίηση*	Εμφανίστε μια προεπισκόπηση της σάρωσης στην οθόνη. <b>Σημ.:</b> Αυτό το στοιχείο μενού εμφανίζεται μόνο εάν έχει εγκατασταθεί ένας σκληρός δίσκος εκτυπωτή.
<b>Διόρθωση κλίσης ADF</b> Απενεργοποίηση* Ενεργοποίηση	Ρυθμίστε τον εκτυπωτή να ρυθμίζει τις λοξές εικόνες από τα έγγραφα που σαρώνονται από το ADF.
<b>Σημ.:</b> Ο αστερίσκος (*) δίπλα στην τιμή υποδηλώνει την προεπιλεγμένη εργοστασιακή ρύθμιση.	

**Εκτύπωση από μονάδα flash**

Στοιχείο μενού	Περιγραφή
<b>Αριθμός αντιγράφων</b> 1-9999 (1*)	Ρυθμίστε τον αριθμό αντιγράφων.
<b>Σημ.:</b> Ο αστερίσκος (*) δίπλα στην τιμή υποδηλώνει την προεπιλεγμένη εργοστασιακή ρύθμιση.	



Στοιχείο μενού	Περιγραφή
<b>Προέλευση χαρτιού</b> Θήκη [x] (1*) Τροφοδότης διαφορετικών μεγεθών Μη αυτόματη επιλογή χαρτιού Μη αυτόματη τροφοδοσία φακέλων	Ορίστε την προέλευση χαρτιού για την εργασία εκτύπωσης.
<b>Σελιδοποίηση</b> (1,1,1) (2,2,2) (1,2,3) (1,2,3)*	Διατηρήστε τις σελίδες μιας εργασίας εκτύπωσης σε στοίβα με διαδοχική σειρά, ειδικά κατά την εκτύπωση πολλών αντιγράφων της εργασίας.
<b>Πλευρές</b> Μονής όψης* Διπλής όψης	Ορίζει την εκτύπωση στη μία ή και στις δύο πλευρές του χαρτιού.
<b>Συρραφή</b> Απενεργοποίηση* 1 συνδετήρας, επάνω αριστερή γωνία 2 συνδετ., αριστ. 1 συνδετήρας, επάνω δεξιά γωνία 2 συνδετ., επάνω 1 συνδετήρας, κάτω αριστερή γωνία 2 συνδετήρες, κάτω 1 συνδετήρας, κάτω δεξιά γωνία 2 συνδετήρες, δεξιά	Προσδιορίστε τη θέση συρραφής για όλες τις εργασίες εκτύπωσης. <b>Σημ.:</b> Το μενού αυτό εμφανίζεται μόνο όταν έχει εγκατασταθεί μονάδα συρραφής.
<b>Μηχανισμός διάτρησης</b> Απενεργοποίηση* 2 οπές 3 οπές	Ρυθμίστε τη λειτουργία διάτρησης οπών για όλες τις εργασίες εκτύπωσης. <b>Σημ.:</b> Το μενού αυτό εμφανίζεται μόνο όταν έχει εγκατασταθεί μονάδα συρραφής.
<b>Σελίδες όφσεντ</b> Κανένα* Μεταξύ αντιγράφων Μεταξύ εργασιών	Μετατοπίστε την εκτύπωση κάθε εργασίας εκτύπωσης ή κάθε αντιγράφου μιας εργασίας εκτύπωσης. <b>Σημειώσεις:</b> <ul style="list-style-type: none"> <li>• Με την επιλογή Μεταξύ αντιγράφων μετατοπίζεται κάθε αντίγραφο μιας εργασίας εκτύπωσης, εάν η επιλογή Σελιδοποίηση έχει οριστεί σε Ενεργοποίηση [1,2,1,2,1,2]. Εάν η επιλογή Σελιδοποίηση έχει οριστεί σε Απενεργοποίηση [1,1,1,2,2,2], κάθε σύνολο εκτυπωμένων σελίδων μετατοπίζεται, όπως π.χ. σε όλες τις σελίδες 1 και σε όλες τις σελίδες 2.</li> <li>• Η επιλογή Μεταξύ εργασιών ορίζει την ίδια θέση μετατόπισης για ολόκληρη την εργασία εκτύπωσης, ανεξάρτητα από τον αριθμό των εκτυπωμένων αντιγράφων.</li> <li>• Το μενού αυτό εμφανίζεται μόνο όταν έχει εγκατασταθεί μονάδα συρραφής.</li> </ul>
<b>Τύπος περιστροφής</b> Μεγάλη πλευρά* Μικρή πλευρά	Καθορίστε ποια πλευρά του χαρτιού θα δεθεί κατά την εκτέλεση εκτύπωσης διπλής όψης.
<b>Σημ.:</b> Ο αστερίσκος (*) δίπλα στην τιμή υποδηλώνει την προεπιλεγμένη εργοστασιακή ρύθμιση.	

Στοιχείο μενού	Περιγραφή
<b>Σελίδες ανά πλευρά</b> Απενεργοποίηση* 2 σελίδες ανά πλευρά 3 σελίδες ανά πλευρά 4 σελίδες ανά πλευρά 6 σελίδες ανά πλευρά 9 σελίδες ανά πλευρά 12 σελίδες ανά πλευρά 16 σελίδες ανά πλευρά	Εκτυπώστε εικόνες πολλών σελίδων σε μία πλευρά ενός φύλλου χαρτιού.
<b>Σειρά σελίδων ανά πλευρά</b> Οριζόντια* Οριζόντια αναστροφή Κατακόρυφη αναστροφή Κατακόρυφη	Προσδιορίστε τη θέση των εικόνων πολλών σελίδων κατά τη χρήση του μενού Σελίδες ανά πλευρά.
<b>Σελίδες ανά προσανατολισμό πλευράς</b> Αυτόματο* Οριζόντιος Κατακόρυφος	Προσδιορίστε τον προσανατολισμό των εικόνων πολλών σελίδων κατά τη χρήση του μενού Σελίδες ανά πλευρά.
<b>Περίγραμμα σελίδων ανά πλευρά</b> Κανένα* Αμιγές	Εκτυπώστε ένα περίγραμμα γύρω από κάθε εικόνα σελίδας κατά τη χρήση του μενού Σελίδες ανά πλευρά.
<b>Διαχωριστικά φύλλα</b> Απενεργοποίηση* Μεταξύ αντιγράφων Μεταξύ εργασιών Μεταξύ σελίδων	Εισαγάγετε κενά διαχωριστικά φύλλα κατά την εκτύπωση.
<b>Προέλευση διαχωριστικού φύλλου</b> Θήκη [x] (1*) Τροφοδότης διαφορετικών μεγεθών	Ορίζει την προέλευση του χαρτιού για τα διαχωριστικά φύλλα.
<b>Κενές σελίδες</b> Να μην γίνει εκτύπωση* Εκτύπωση	Εκτυπώστε κενές σελίδες σε μια εργασία εκτύπωσης.
<b>Σημ.:</b> Ο αστερίσκος (*) δίπλα στην τιμή υποδηλώνει την προεπιλεγμένη εργοστασιακή ρύθμιση.	

## Δίκτυο/Θύρες

### Επισκόπηση δικτύου

Στοιχείο μενού	Περιγραφή
<b>Ενεργός προσαρμογέας</b> Αυτόματο* Βασικό δίκτυο Ασύρματη σύνδεση	Προσδιορίστε τον τύπο της σύνδεσης δικτύου. <b>Σημ.:</b> Η επιλογή Ασύρματη σύνδεση είναι διαθέσιμη μόνο για εκτυπωτές που είναι συνδεδεμένοι σε ασύρματο δίκτυο.
<b>Κατάσταση δικτύου</b>	Εμφάνιση της κατάστασης σύνδεσης του δικτύου του εκτυπωτή.
<b>Εμφάνιση κατάστασης δικτύου στον εκτυπωτή</b> Απενεργοποίηση Ενεργοποίηση*	Εμφάνιση της κατάστασης του δικτύου στην οθόνη.
<b>Ταχύτητα, διπλής όψης</b>	Δείχνει την ταχύτητα της κάρτας δικτύου που είναι ενεργή τη δεδομένη στιγμή.
<b>IPv4</b>	Εμφανίζει τη διεύθυνση IPv4.
<b>Όλες οι διευθύνσεις IPv6</b>	Εμφανίστε όλες τις διευθύνσεις IPv6.
<b>Επαναφ διακ εκτ</b>	Πραγματοποιήστε επαναφορά όλων των ενεργών συνδέσεων δικτύου στον εκτυπωτή. <b>Σημ.:</b> Αυτή η ρύθμιση καταργεί όλες τις ρυθμίσεις διαμόρφωσης δικτύου.
<b>Χρονικό όριο εργασιών δικτύου</b> Απενεργοποίηση Ενεργοποίηση* (90 δευτερόλεπτα)	Ορισμός της ώρας προτού ο εκτυπωτής ακυρώσει μια εργασία εκτύπωσης δικτύου.
<b>Πληροφοριακή σελίδα</b> Απενεργοποίηση* Ενεργοποίηση	Εκτυπώστε μια σελίδα banner.
<b>Εύρος θυρών για σάρωση σε ΗΥ</b>	Καθορίστε ένα έγκυρο εύρος θύρας για εκτυπωτές που προστατεύονται από τείχος προστασίας εμπλοκής θύρας.
<b>Ενεργοποίηση συνδέσεων δικτύου</b> Απενεργοποίηση Ενεργοποίηση*	Δίνει τη δυνατότητα στον εκτυπωτή να συνδεθεί σε ένα δίκτυο.
<b>Ενεργοποίηση LLDP</b> Απενεργοποίηση* Ενεργοποίηση	Ενεργοποιεί το πρωτόκολλο Link Layer Discovery Protocol (LLDP) στον εκτυπωτή.

**Σημ.:** Ο αστερίσκος (\*) δίπλα στην τιμή υποδηλώνει την προεπιλεγμένη εργοστασιακή ρύθμιση.

### Ασύρματη σύνδεση

**Σημ.:** Αυτό το μενού είναι διαθέσιμο μόνο σε εκτυπωτές που είναι συνδεδεμένοι σε ασύρματο δίκτυο Wi-Fi ή σε εκτυπωτές που διαθέτουν προσαρμογέα ασύρματου δικτύου.

Στοιχείο μενού	Περιγραφή
<b>Ρύθμιση με την εφαρμογή για κινητές συσκευές</b>	Ρύθμιση της σύνδεσης Wi-Fi με το Lexmark Mobile Assistant.
<b>Ρύθμιση στην οθόνη του εκτυπωτή</b> Επιλογή δικτύου Προσθήκη δικτύου Wi-Fi Όνομα δικτύου Network Mode (Κατάσταση λειτουργίας δικτύου) Υποδομή Λειτουργία ασφαλείας ασύρματης σύνδεσης Απενεργοποιημένο* WEP WPA2/WPA - Προσωπικό WPA2 - Προσωπικό 802.1x - RADIUS	Ρύθμιση της σύνδεσης Wi-Fi με τον πίνακα ελέγχου. <b>Σημ.:</b> Μπορείτε να διαμορφώσετε το 802.1x - RADIUS μόνο μέσω του Embedded Web Server.
<b>Λειτουργία προστατευμένης πρόσβασης Wi-Fi Protected Setup</b> WPS Auto Detect (Αυτόματη ανίχνευση WPS) Απενεργοποίηση Ενεργοποίηση* Έναρξη μεθόδου κουμπιού Μέθοδος PIN	Δημιουργεί ένα δίκτυο Wi-Fi και ενεργοποιεί την ασφάλεια δικτύου. <b>Σημειώσεις:</b> <ul style="list-style-type: none"> <li>• Ο Αυτόματος εντοπισμός WPS εμφανίζεται μόνο όταν η επιλογή Λειτουργία ασφαλείας ασύρματης σύνδεσης έχει οριστεί σε WEP.</li> <li>• Με τη λειτουργία Έναρξη μεθόδου κουμπιού, ο εκτυπωτής συνδέεται σε δίκτυο Wi-Fi όταν πατηθούν κάποια κουμπιά τόσο στον εκτυπωτή όσο και στο σημείο πρόσβασης (ασύρματος δρομολογητής) εντός μιας δεδομένης χρονικής περιόδου.</li> <li>• Με τη λειτουργία Έναρξη μεθόδου PIN, ο εκτυπωτής συνδέεται σε δίκτυο Wi-Fi όταν πληκτρολογήσετε ένα PIN του εκτυπωτή στις ρυθμίσεις ασύρματης λειτουργίας του σημείου πρόσβασης.</li> </ul>
<b>Network Mode (Κατάσταση λειτουργίας δικτύου)</b> Τύπος BSS Υποδομή*	Καθορίζει τη λειτουργία δικτύου.
<b>Συμβατότητα</b> 802.11b/g/n (2,4GHz)* 802.11a/b/g/n/ac (2,4GHz/5GHz) 802.11a/n/ac (5GHz)	Καθορισμός του προτύπου για το δίκτυο Wi-Fi. <b>Σημ.:</b> Οι επιλογές 802.11a/b/g/n/ac (2,4GHz/5GHz) και 802.11a/n/ac (5GHz) εμφανίζονται μόνο όταν έχει εγκατασταθεί Wi-Fi.
<b>Λειτουργία ασφαλείας ασύρματης σύνδεσης</b> Απενεργοποιημένο* WEP WPA2/WPA-Προσωπικό WPA2-Προσωπικό 802.1x - RADIUS	Ρύθμιση της λειτουργίας ασφαλείας για σύνδεση του εκτυπωτή σε συσκευές Wi-Fi. <b>Σημ.:</b> Μπορείτε να διαμορφώσετε το 802.1x - RADIUS μόνο μέσω του Embedded Web Server.
<b>Λειτουργία ελέγχου ταυτότητας WEP</b> Αυτόματο* Άνοιγμα Κοινόχρηστο	Ορισμός του τύπου ασύρματου πρωτοκόλλου κρυπτογράφησης (WEP) για τον εκτυπωτή. <b>Σημ.:</b> Αυτό το στοιχείο μενού εμφανίζεται μόνο όταν η επιλογή Λειτουργία ασφαλείας ασύρματης σύνδεσης έχει οριστεί σε WEP.

Στοιχείο μενού	Περιγραφή
<b>Ορισμός κλειδιού WEP</b>	Καθορισμός κωδικού πρόσβασης WEP για ασφαλή σύνδεση Wi-Fi.
<b>WPA2/WPA - Προσωπικό</b> AES	Απενεργοποίηση της ασφάλειας Wi-Fi μέσω Wi-Fi Protected Access (WPA). <b>Σημ.:</b> Αυτό το στοιχείο μενού εμφανίζεται μόνο όταν η επιλογή Λειτουργία ασφαλείας ασύρματης σύνδεσης έχει οριστεί σε WPA2/WPA - Προσωπικό.
<b>Ορισμός ήδη κοινόχρηστου κλειδιού</b>	Καθορισμός κωδικού πρόσβασης για ασφαλή σύνδεση Wi-Fi.
<b>WPA2-Προσωπικό</b> AES	Ενεργοποίηση της ασφάλειας Wi-Fi μέσω WPA2. <b>Σημ.:</b> Αυτό το στοιχείο μενού εμφανίζεται μόνο όταν η επιλογή Λειτουργία ασφαλείας ασύρματης σύνδεσης έχει οριστεί σε WPA2 - Προσωπικό.
<b>Λειτουργία κρυπτογράφησης 802.1x</b> WPA+ WPA2*	Ενεργοποίηση της ασφάλειας Wi-Fi μέσω προτύπου 802.1x. <b>Σημειώσεις:</b> <ul style="list-style-type: none"> <li>Αυτό το στοιχείο μενού εμφανίζεται μόνο όταν η επιλογή Λειτουργία ασφαλείας ασύρματης σύνδεσης έχει οριστεί σε 802.1x - RADIUS.</li> <li>Μπορείτε να διαμορφώσετε το 802.1x - RADIUS μόνο μέσω του Embedded Web Server.</li> </ul>
<b>IPv4</b> Ενεργοποίηση DHCP Ενεργοποίηση* Απενεργοποίηση Ρύθμιση στατικής διεύθυνσης IP Διεύθυνση IP Μάσκα δικτύου Πύλη	Ενεργοποιήστε και διαμορφώστε τις ρυθμίσεις IPv4 στον εκτυπωτή.
<b>IPv6</b> Ενεργοποίηση IPv6 Ενεργοποίηση* Απενεργοποίηση Ενεργοποίηση DHCPv6 Ενεργοποίηση Απενεργοποίηση* Αυτόματη διαμόρφωση διεύθυνσης χωρίς επίβλεψη κατάστασης Ενεργοποίηση* Απενεργοποίηση Διεύθυνση διακομιστή DNS Χειροκίνητα αντιστοιχισμένη διεύθυνση IPv6 Χειροκίνητα αντιστοιχισμένος δρομολογητής IPv6 Πρόθημα διεύθυνσης Όλες οι διευθύνσεις IPv6 Όλες οι διευθύνσεις δρομολογητή IPv6	Ενεργοποιήστε και διαμορφώστε τις ρυθμίσεις IPv6 στον εκτυπωτή.

Στοιχείο μενού	Περιγραφή
<b>Διεύθυνση δικτύου</b> UAA LAA	Προβολή των διευθύνσεων δικτύου.
<b>PCL SmartSwitch</b> Απενεργοποίηση Ενεργοποίηση*	Ρυθμίστε τον εκτυπωτή ώστε να μεταβαίνει αυτόματα σε εξομίωση PCL όποτε αυτό απαιτείται από μια εργασία εκτύπωσης, ανεξάρτητα από την προεπιλεγμένη γλώσσα του εκτυπωτή. <b>Σημ.:</b> Εάν το PCL SmartSwitch είναι απενεργοποιημένο, ο εκτυπωτής δεν εξετάζει τα εισερχόμενα δεδομένα και χρησιμοποιεί την προεπιλεγμένη γλώσσα εκτυπωτή που έχει προσδιοριστεί στο μενού Ρύθμιση.
<b>PS SmartSwitch</b> Απενεργοποίηση Ενεργοποίηση*	Ρυθμίστε τον εκτυπωτή ώστε να μεταβαίνει αυτόματα σε εξομίωση PS όποτε αυτό απαιτείται από μια εργασία εκτύπωσης, ανεξάρτητα από την προεπιλεγμένη γλώσσα του εκτυπωτή. <b>Σημ.:</b> Εάν το PS SmartSwitch είναι απενεργοποιημένο, ο εκτυπωτής δεν εξετάζει τα εισερχόμενα δεδομένα και χρησιμοποιεί την προεπιλεγμένη γλώσσα εκτυπωτή που έχει προσδιοριστεί στο μενού Ρύθμιση.
<b>Αποθήκευση εργασιών στην ενδιάμεση μνήμη</b> Ενεργοποίηση Απενεργοποίηση*	Αποθηκεύει προσωρινά εργασίες εκτύπωσης στο σκληρό δίσκο του εκτυπωτή πριν την εκτύπωση. <b>Σημ.:</b> Αυτό το στοιχείο μενού εμφανίζεται μόνο εάν έχει εγκατασταθεί ένας σκληρός δίσκος εκτυπωτή.
<b>Διαδικά αρχεία PS για MAC</b> Αυτόματο* Ενεργοποίηση Απενεργοποίηση	Ορίζει την επεξεργασία από τον εκτυπωτή εργασιών εκτύπωσης δυαδικών αρχείων PostScript για Macintosh. <b>Σημειώσεις:</b> <ul style="list-style-type: none"> <li>• Η ρύθμιση Ενεργοποίηση επεξεργάζεται δυαδικές εργασίες εκτύπωσης PostScript.</li> <li>• Η ρύθμιση Απενεργοποίηση φιλτράρει τις εργασίες εκτύπωσης χρησιμοποιώντας το τυπικό πρωτόκολλο.</li> </ul>

## Wi-Fi Direct

Στοιχείο μενού	Περιγραφή
<b>Ενεργοποίηση Wi-Fi Direct</b> Ενεργοποίηση Απενεργοποίηση*	Ορίστε τον εκτυπωτή για απευθείας σύνδεση με τις συσκευές Wi-Fi.
<b>Όνομα Wi-Fi Direct</b>	Προσδιορίστε το όνομα του δικτύου Wi-Fi Direct.
<b>Κωδικός πρόσβασης Wi-Fi Direct</b>	Καθορίζει τον κωδικό πρόσβασης για τον έλεγχο ταυτότητας και την επικύρωση των χρηστών σε μια σύνδεση Wi-Fi.
<b>Εμφάνιση του κωδικού πρόσβασης στη σελίδα ρύθμισης</b> Απενεργοποίηση Ενεργοποίηση*	Εμφάνιση του Κωδικού πρόσβασης Wi-Fi Direct στη Σελίδα ρύθμισης δικτύου.
<b>Σημ.:</b> Ο αστερίσκος (*) δίπλα στην τιμή υποδηλώνει την προεπιλεγμένη εργοστασιακή ρύθμιση.	

Στοιχείο μενού	Περιγραφή
<b>Αριθμός προτιμώμενου καναλιού</b> 1–11 Αυτόματο*	Καθορίζει το προτιμώμενο κανάλι του δικτύου Wi-Fi.
<b>Διεύθυνση IP κατόχου ομάδας</b>	Καθορίζει τη διεύθυνση IP του κατόχου ομάδας.
<b>Αυτόματη αποδοχή αιτημάτων μέσω πατήματος κουμπιού</b> Απενεργοποίηση* Ενεργοποίηση	Αποδοχή των αιτημάτων για αυτόματη σύνδεση με το δίκτυο. <b>Σημ.:</b> Η αυτόματη αποδοχή συσκευών-πελατών δεν είναι ασφαλής.
<b>Σημ.:</b> Ο αστερίσκος (*) δίπλα στην τιμή υποδηλώνει την προεπιλεγμένη εργοστασιακή ρύθμιση.	

## Ethernet

Στοιχείο μενού	Περιγραφή
<b>Ταχύτητα δικτύου</b>	Εμφανίστε την ταχύτητα του ενεργού προσαρμογέα δικτύου.
<b>IPv4</b> Ενεργοποίηση DHCP (Ενεργοποίηση*) Ρύθμιση στατικής διεύθυνσης IP	Διαμορφώστε τις ρυθμίσεις IPv4.
<b>IPv6</b> Ενεργοποίηση IPv6 (Ενεργοποίηση*) Ενεργοποίηση DHCPv6 (Απενεργοποίηση*) Αυτόματη διαμόρφωση διεύθυνσης χωρίς επίβλεψη κατάστασης (Ενεργοποίηση*) Διεύθυνση διακομιστή DNS Χειροκίνητα αντιστοιχισμένη διεύθυνση IPv6 Χειροκίνητα αντιστοιχισμένος δρομολογητής IPv6 Πρόθημα διεύθυνσης (64*) Όλες οι διευθύνσεις IPv6 Όλες οι διευθύνσεις δρομολογητή IPv6	Διαμορφώστε τις ρυθμίσεις IPv6.
<b>Διεύθυνση δικτύου</b> UAA LAA	Καθορίζει τη διεύθυνση δικτύου.
<b>PCL SmartSwitch</b> Απενεργοποίηση Ενεργοποίηση*	Ρυθμίστε τον εκτυπωτή ώστε να μεταβαίνει αυτόματα σε εξομίωση PCL όποτε αυτό απαιτείται από μια εργασία εκτύπωσης, ανεξάρτητα από την προεπιλεγμένη γλώσσα του εκτυπωτή. <b>Σημ.:</b> Όταν αυτή η ρύθμιση είναι απενεργοποιημένη, ο εκτυπωτής δεν εξετάζει τα εισερχόμενα δεδομένα και χρησιμοποιεί την προεπιλεγμένη γλώσσα εκτυπωτή που έχει οριστεί στο μενού Ρύθμιση.
<b>Σημ.:</b> Ο αστερίσκος (*) δίπλα στην τιμή υποδηλώνει την προεπιλεγμένη εργοστασιακή ρύθμιση.	

Στοιχείο μενού	Περιγραφή
<b>PS SmartSwitch</b> Απενεργοποίηση Ενεργοποίηση*	Ρυθμίστε τον εκτυπωτή ώστε να μεταβαίνει αυτόματα σε εξομίωση PostScript όποτε αυτό απαιτείται από μια εργασία εκτύπωσης, ανεξάρτητα από την προεπιλεγμένη γλώσσα του εκτυπωτή. <b>Σημ.:</b> Όταν αυτή η ρύθμιση είναι απενεργοποιημένη, ο εκτυπωτής δεν εξετάζει τα εισερχόμενα δεδομένα και χρησιμοποιεί την προεπιλεγμένη γλώσσα εκτυπωτή που έχει οριστεί στο μενού Ρύθμιση.
<b>Αποθήκευση εργασιών στην ενδιάμεση μνήμη</b> Απενεργοποίηση* Ενεργοποίηση	Αποθηκεύστε προσωρινά εργασίες στο σκληρό δίσκο πριν από την εκτύπωση. <b>Σημ.:</b> Αυτό το στοιχείο μενού εμφανίζεται μόνο εάν έχει εγκατασταθεί ένας σκληρός δίσκος εκτυπωτή.
<b>Διαδικά αρχεία PS για MAC</b> Αυτόματο* Ενεργοποίηση Απενεργοποίηση	Ορίζει την επεξεργασία από τον εκτυπωτή εργασιών εκτύπωσης δυαδικών αρχείων PostScript για Macintosh. <b>Σημειώσεις:</b> <ul style="list-style-type: none"> <li>• Η ρύθμιση Αυτόματη επεξεργάζεται εργασίες εκτύπωσης από υπολογιστές που χρησιμοποιούν λειτουργικά συστήματα είτε Windows είτε Macintosh.</li> <li>• Η ρύθμιση Απενεργοποίηση φιλτράρει τις εργασίες εκτύπωσης PostScript χρησιμοποιώντας το τυπικό πρωτόκολλο.</li> </ul>
<b>Ενεργειακά αποδοτικό Ethernet</b> Ενεργοποίηση Απενεργοποίηση Αυτόματο*	Μειώστε την κατανάλωση ενέργειας όταν ο εκτυπωτής δεν λαμβάνει δεδομένα από το δίκτυο Ethernet.
<b>Σημ.:</b> Ο αστερίσκος (*) δίπλα στην τιμή υποδηλώνει την προεπιλεγμένη εργοστασιακή ρύθμιση.	

## TCP/IP

**Σημ.:** Αυτό το μενού εμφανίζεται μόνο σε εκτυπωτές δικτύου ή εκτυπωτές που είναι συνδεδεμένοι με διακομιστές εκτυπώσεων.

Στοιχείο μενού	Περιγραφή
<b>Ορισμός κεντρικού υπολογιστή</b>	Ρύθμιση του τρέχοντος ονόματος υπολογιστή δικτύου TCP/IP.
<b>Όνομα τομέα</b>	Ρυθμίστε το όνομα τομέα.
<b>Να επιτρέπεται η ενημέρωση του διακομιστή NTP από τα DHCP/BOOTP</b> Ενεργοποίηση* Απενεργοποίηση	Να επιτρέπεται η ενημέρωση των ρυθμίσεων NTP του εκτυπωτή από τις συσκευές-πελάτες DHCP και BOOTP.
<b>Όνομα αρχικής ρύθμισης παραμέτρων</b>	Προσδιορίστε ένα όνομα υπηρεσίας για το δίκτυο μηδενικής διαμόρφωσης.
<b>Enable Auto IP (Ενεργοποίηση Auto IP)</b> Απενεργοποίηση* Ενεργοποίηση	Αντιστοιχίστε αυτόματα μια διεύθυνση IP.
<b>Διεύθυνση διακομιστή DNS</b>	Προσδιορίστε την τρέχουσα διεύθυνση διακομιστή του Συστήματος ονομάτων τομέα (DNS).
<b>Σημ.:</b> Ο αστερίσκος (*) δίπλα στην τιμή υποδηλώνει την προεπιλεγμένη εργοστασιακή ρύθμιση.	



Στοιχείο μενού	Περιγραφή
<b>Εφεδρική διεύθυνση DNS</b>	Προσδιορίστε τις διευθύνσεις των εφεδρικών διακομιστών DNS.
<b>Εφεδρική διεύθυνση DNS 2</b>	
<b>Εφεδρική διεύθυνση DNS 3</b>	
<b>Σειρά αναζ τομ</b>	Προσδιορίστε μια λίστα ονομάτων τομέων για τον εντοπισμό του εκτυπωτή και των πόρων του που βρίσκονται σε διαφορετικούς τομείς στο δίκτυο.
<b>Ενεργοποίηση DDNS</b> Απενεργοποίηση* Ενεργοποίηση	Ενημερώστε τις ρυθμίσεις δυναμικού DNS.
<b>DDNS TTL</b>	Προσδιορίστε τις τρέχουσες ρυθμίσεις DDNS.
<b>Προεπιλεγμένο TTL</b>	
<b>Χρόνος ανανέωσης DDNS</b>	
<b>Ενεργοποίηση mDNS</b> Απενεργοποίηση Ενεργοποίηση*	Ενημερώστε τις ρυθμίσεις DNS πολλαπλής διανομής.
<b>Διεύθυνση διακομιστή WINS</b>	Προσδιορίστε μια διεύθυνση διακομιστή για την Υπηρεσία ονομάτων Internet των Windows (WINS).
<b>Ενεργοποίηση BOOTP</b> Απενεργοποίηση* Ενεργοποίηση	Να επιτρέπεται η αντιστοίχιση διεύθυνσης IP εκτυπωτή από το BOOTP.
<b>Περιορ λίστ διακ</b>	Καθορίστε τις διευθύνσεις IP που επιτρέπεται να επικοινωνούν με τον εκτυπωτή μέσω TCP/IP. <b>Σημειώσεις:</b> <ul style="list-style-type: none"> <li>Χρησιμοποιήστε κόμμα για το διαχωρισμό κάθε διεύθυνσης IP.</li> <li>Μπορείτε να προσθέσετε έως και 50 διευθύνσεις IP.</li> </ul>
<b>Επιλογές Περιορ. λίστ. διακομιστ.</b> Αποκλεισμός όλων των θυρών* Αποκλ. μόνο της εκτύπ. Αποκλ. μόνο εκτύπ. και HTTP	Καθορίστε την επιλογή πρόσβασης για τις διευθύνσεις IP που δεν περιλαμβάνονται στη λίστα.
<b>MTU</b> 256-1500 λεπτά (1500*)	Προσδιορίστε μια παράμετρο μέγιστης μονάδας μετάδοσης (MTU) για τις συνδέσεις TCP.
<b>Μη τροποποιημένη θύρα εκτύπωσης</b> 1-65535 (9100*)	Προσδιορίστε έναν αριθμό μη τροποποιημένης θύρας για τους εκτυπωτές που είναι συνδεδεμένοι σε δίκτυο.
<b>Μέγιστη ταχύτητα εξερχόμενης κυκλοφορίας</b> Απενεργοποίηση* Ενεργοποίηση	Ρυθμίστε τη μέγιστη ταχύτητα μεταφοράς του εκτυπωτή. <b>Σημ.:</b> Όταν είναι ενεργοποιημένη, η επιλογή για αυτή τη ρύθμιση είναι 100-1000000 kilobit/δευτερόλεπτο.
<b>Ενεργοποίηση TLSv1.0</b> Απενεργοποίηση Ενεργοποίηση*	Ενεργοποιήστε το πρωτόκολλο TLSv1.0.
<b>Σημ.:</b> Ο αστερίσκος (*) δίπλα στην τιμή υποδηλώνει την προεπιλεγμένη εργοστασιακή ρύθμιση.	

Στοιχείο μενού	Περιγραφή
<b>Ενεργοποίηση TLSv1.1</b> Απενεργοποίηση Ενεργοποίηση*	Ενεργοποιήστε το πρωτόκολλο TLSv1.1.
<b>Λίστα κρυπτογράφησης SSL</b>	Καθορίστε τους αλγόριθμους κρυπτογράφησης που θα χρησιμοποιήσετε για τις συνδέσεις SSL ή TLS.
<b>Σημ.:</b> Ο αστερίσκος (*) δίπλα στην τιμή υποδηλώνει την προεπιλεγμένη εργοστασιακή ρύθμιση.	

## SNMP

**Σημ.:** Το συγκεκριμένο μενού εμφανίζεται μόνο σε εκτυπωτές δικτύου ή εκτυπωτές που συνδέονται με διακομιστές εκτυπώσεων.

Στοιχείο μενού	Περιγραφή
<b>SNMP - Εκδόσεις 1 και 2c</b> Ενεργοποιημένη Απενεργοποίηση Ενεργοποίηση* Να επιτρέπεται η ρύθμιση SNMP Απενεργοποίηση Ενεργοποίηση* Ενεργοποίηση PPM MIB Απενεργοποίηση Ενεργοποίηση* Κοινότητα SNMP	Διαμορφώστε το Απλό πρωτόκολλο διαχείρισης δικτύου (SNMP), εκδόσεις 1 και 2c, για την εγκατάσταση προγραμμάτων οδήγησης εκτύπωσης και εφαρμογών.
<b>Σημ.:</b> Ο αστερίσκος (*) δίπλα στην τιμή υποδηλώνει την προεπιλεγμένη εργοστασιακή ρύθμιση.	

Στοιχείο μενού	Περιγραφή
<b>SNMP - Έκδοση 3</b> Ενεργοποιημένη Απενεργοποίηση Ενεργοποίηση* Όνομα περιβάλλοντος Ορισμός διαπιστευτηρίων ανάγνωσης/εγγραφής Όνομα χρήστη Κωδικός πρόσβασης για έλεγχο ταυτότητας Κωδικός πρόσβασης για απόρρητο Ορισμός διαπιστευτηρίων μόνο ανάγνωσης Όνομα χρήστη Κωδικός πρόσβασης για έλεγχο ταυτότητας Κωδικός πρόσβασης για απόρρητο Κατακερματισμός ελέγχου ταυτότητας MD5 SHA1* Ελάχιστο επίπεδο ελέγχου ταυτότητας Χωρίς έλεγχο ταυτότητας, χωρίς προστασία προσωπικών δεδομένων Έλεγχος ταυτότητας, χωρίς προστασία προσωπικών δεδομένων Έλεγχος ταυτότητας, προστασία προσωπικών δεδομένων* Αλγόριθμος προστασίας προσωπικών δεδομένων DES AES-128*	Διαμορφώστε το SNMP, έκδοση 3, για την εγκατάσταση και ενημέρωση της ασφάλειας του εκτυπωτή.
<b>Σημ.:</b> Ο αστερίσκος (*) δίπλα στην τιμή υποδηλώνει την προεπιλεγμένη εργοστασιακή ρύθμιση.	

## IPSec

**Σημ.:** Το συγκεκριμένο μενού εμφανίζεται μόνο σε εκτυπωτές δικτύου ή εκτυπωτές που συνδέονται με διακομιστές εκτυπώσεων.

Στοιχείο μενού	Περιγραφή
<b>Ενεργοπ. IPSec</b> Απενεργοποίηση Ενεργοποίηση*	Ενεργοποιήστε την Ασφάλεια πρωτοκόλλου Internet (IPSec).
<b>Βασική διαμόρφωση</b> Προεπιλογή* Συμβατότητα Ασφαλές	Ρυθμίστε τη βασική διαμόρφωση IPSec.
<b>Πρόταση ομάδας DH (Diffie-Hellman)</b> modp2048 (14)* modp3072 (15) modp4096 (16) modp6144 (17)	Ρυθμίστε τη βασική διαμόρφωση IPSec. <b>Σημ.:</b> Αυτό το στοιχείο μενού εμφανίζεται μόνο όταν η επιλογή Βασική διαμόρφωση έχει οριστεί σε Συμβατότητα.
<b>Σημ.:</b> Ο αστερίσκος (*) δίπλα στην τιμή υποδηλώνει την προεπιλεγμένη εργοστασιακή ρύθμιση.	

Στοιχείο μενού	Περιγραφή
<b>Προτεινόμενη μέθοδος κρυπτογράφησης</b> 3DES AES*	Ορίστε τη μέθοδο κρυπτογράφησης. <b>Σημ.:</b> Αυτό το στοιχείο μενού εμφανίζεται μόνο όταν η επιλογή Βασική διαμόρφωση έχει οριστεί σε Συμβατότητα.
<b>Προτεινόμενη μέθοδος ελέγχου ταυτότητας</b> SHA1 SHA256* SHA512	Ορίστε τη μέθοδο ελέγχου ταυτότητας. <b>Σημ.:</b> Αυτό το στοιχείο μενού εμφανίζεται μόνο όταν η επιλογή Βασική διαμόρφωση έχει οριστεί σε Συμβατότητα.
<b>Διάρκεια ζωής IKE SA (ώρες)</b> 1 2 4 8 24*	Προσδιορίστε την περίοδο λήξης του IKE SA. <b>Σημ.:</b> Αυτό το στοιχείο μενού εμφανίζεται μόνο όταν η επιλογή Βασική διαμόρφωση έχει οριστεί σε Ασφαλής.
<b>Διάρκεια ζωής IPSec SA (ώρες)</b> 1 2 4 8* 24	Προσδιορίστε την περίοδο λήξης του IPSec SA. <b>Σημ.:</b> Αυτό το στοιχείο μενού εμφανίζεται μόνο όταν η επιλογή Βασική διαμόρφωση έχει οριστεί σε Ασφαλής.
<b>Πιστοποιητικό IPSec συσκευής</b>	Προσδιορίστε ένα πιστοποιητικό IPSec.
<b>Συνδέσεις με έλεγχο ταυτότητας μέσω ήδη κοινόχρηστου κλειδιού</b> Κεντρικός υπολογιστής [x]	Διαμορφώστε τις συνδέσεις του εκτυπωτή με έλεγχο ταυτότητας.
<b>Συνδέσεις με έλεγχο ταυτότητας μέσω πιστοποιητικού</b> Κεντρικός υπολογιστής [x] Διεύθυνση[/υποδίκτυο]	
<b>Σημ.:</b> Ο αστερίσκος (*) δίπλα στην τιμή υποδηλώνει την προεπιλεγμένη εργοστασιακή ρύθμιση.	

## 802.1x

**Σημ.:** Το συγκεκριμένο μενού εμφανίζεται μόνο σε εκτυπωτές δικτύου ή εκτυπωτές που συνδέονται με διακομιστές εκτυπώσεων.

Στοιχείο μενού	Περιγραφή
<b>Ενεργή</b> Απενεργοποίηση* Ενεργοποίηση	Ο εκτυπωτής μπορεί να συνδέεται σε δίκτυα που απαιτούν έλεγχο ταυτότητας για να επιτραπεί η πρόσβαση.
<b>Σημ.:</b> Ο αστερίσκος (*) δίπλα στην τιμή υποδηλώνει την προεπιλεγμένη εργοστασιακή ρύθμιση.	

## Ρύθμιση LPD

**Σημ.:** Το συγκεκριμένο μενού εμφανίζεται μόνο σε εκτυπωτές δικτύου ή εκτυπωτές που συνδέονται με διακομιστές εκτυπώσεων.

Στοιχείο μενού	Περιγραφή
<b>Χρονικό όριο LPD</b> 0-65535 δευτερόλεπτα (90*)	Ρυθμίστε την τιμή χρονικού ορίου για διακοπή του διακομιστή Line Printer Daemon (LPD) ώστε να μην περιμένει επ' αόριστον για εργασίες εκτύπωσης που έχουν κολλήσει ή που δεν είναι έγκυρες.
<b>Σελ banner LPD</b> Απενεργοποίηση* Ενεργοποίηση	Εκτυπώστε μια σελίδα banner για όλες τις εργασίες εκτύπωσης LPD. <b>Σημ.:</b> Η σελίδα banner είναι η πρώτη σελίδα μιας εργασίας εκτύπωσης που χρησιμοποιείται ως διαχωριστικό των εργασιών εκτύπωσης, καθώς και για τον εντοπισμό του αποστολέα του αιτήματος της εργασίας εκτύπωσης.
<b>Τελ σελ LPD</b> Απενεργοποίηση* Ενεργοποίηση	Εκτυπώστε μια σελίδα trailer για όλες τις εργασίες εκτύπωσης LPD. <b>Σημ.:</b> Η σελίδα trailer είναι η τελευταία σελίδα μιας εργασίας εκτύπωσης.
<b>Μετατροπή CR LPD</b> Απενεργοποίηση* Ενεργοποίηση	Ενεργοποιήστε τη μετατροπή αλλαγής παραγράφου. <b>Σημ.:</b> Η αλλαγή παραγράφου είναι ένας μηχανισμός που δίνει εντολή στον εκτυπωτή να μετακινήσει τη θέση του δρομέα στην πρώτη θέση της ίδιας γραμμής.
<b>Σημ.:</b> Ο αστερίσκος (*) δίπλα στην τιμή υποδηλώνει την προεπιλεγμένη εργοστασιακή ρύθμιση.	

## Ρυθμίσεις HTTP/FTP

Στοιχείο μενού	Περιγραφή
<b>Ενεργοποίηση διακομιστή HTTP</b> Απενεργοποίηση Ενεργοποίηση*	Αποκτήστε πρόσβαση στον Embedded Web Server για παρακολούθηση και διαχείριση του εκτυπωτή.
<b>Ενεργοποίηση HTTPS</b> Απενεργοποίηση Ενεργοποίηση*	Ενεργοποιήστε το Hypertext Transfer Protocol Secure (HTTPS) για την κρυπτογράφηση της μεταφοράς δεδομένων προς και από το διακομιστή εκτυπώσεων.
<b>Εφαρμογή συνδέσεων HTTPS</b> Ενεργοποίηση Απενεργοποίηση*	Επιβάλλετε στον εκτυπωτή να χρησιμοποιεί συνδέσεις HTTPS.
<b>Ενεργοποίηση FTP/TFTP</b> Απενεργοποίηση Ενεργοποίηση*	Αποστέλλετε αρχεία μέσω FTP/TFTP.
<b>Τοπικοί τομείς</b>	Προσδιορίστε ονόματα τομέων για διακομιστές HTTP και FTP.
<b>IP διακ μεσ HTTP</b>	Διαμορφώστε τις ρυθμίσεις διακομιστών HTTP και FTP.
<b>IP διακ μεσ FTP</b>	
<b>Προεπιλεγμένη θύρα IP HTTP</b>	
<b>Πιστοποιητικό HTTPS συσκευής</b>	
<b>Προεπιλεγμένη θύρα IP FTP</b>	
<b>Χρον όριο για αιτήσ HTTP/FTP</b> 1-299 (30*)	Προσδιορίστε το χρονικό όριο πριν από τη διακοπή της σύνδεσης διακομιστή.
<b>Επανάληψ για αιτήσ HTTP/FTP</b> 1-299 (3*)	Ορίστε τον αριθμό προσπαθειών σύνδεσης με το διακομιστή HTTP/FTP.
<b>Σημ.:</b> Ο αστερίσκος (*) δίπλα στην τιμή υποδηλώνει την προεπιλεγμένη εργοστασιακή ρύθμιση.	

## ThinPrint

Στοιχείο μενού	Περιγραφή
<b>Ενεργοποίηση ThinPrint</b> Απενεργοποίηση* Ενεργοποίηση	Εκτυπώστε με το ThinPrint.
<b>Αριθμός θύρας</b> 4000-4999 (4000*)	Ορίστε τον αριθμό θύρας για το διακομιστή ThinPrint.
<b>Εύρος ζώνης (bit/δευτ.)</b> 100-1000000 (0*)	Ορίστε την ταχύτητα για τη μετάδοση δεδομένων σε περιβάλλον ThinPrint.
<b>Μέγεθος πακέτου (kbyte)</b> 0-64000 (0*)	Ορίστε το μέγεθος πακέτου για τη μετάδοση δεδομένων.
<b>Σημ.:</b> Ο αστερίσκος (*) δίπλα στην τιμή υποδηλώνει την προεπιλεγμένη εργοστασιακή ρύθμιση.	

## USB

Στοιχείο μενού	Περιγραφή
<b>PCL SmartSwitch</b> Απενεργοποίηση Ενεργοποίηση*	Ρυθμίστε τον εκτυπωτή ώστε να μεταβαίνει σε προσομοίωση PCL όποτε αυτό απαιτείται από μια εργασία εκτύπωσης μέσω θύρας USB, ανεξάρτητα από την προεπιλεγμένη γλώσσα του εκτυπωτή. <b>Σημ.:</b> Όταν αυτή η ρύθμιση είναι απενεργοποιημένη, ο εκτυπωτής δεν εξετάζει τα εισερχόμενα δεδομένα και χρησιμοποιεί την προεπιλεγμένη γλώσσα εκτυπωτή που έχει οριστεί στο μενού Ρύθμιση.
<b>PS SmartSwitch</b> Απενεργοποίηση Ενεργοποίηση*	Ρυθμίστε τον εκτυπωτή ώστε να μεταβαίνει σε προσομοίωση PostScript όποτε αυτό απαιτείται από μια εργασία εκτύπωσης μέσω θύρας USB, ανεξάρτητα από την προεπιλεγμένη γλώσσα του εκτυπωτή. <b>Σημ.:</b> Όταν αυτή η ρύθμιση είναι απενεργοποιημένη, ο εκτυπωτής δεν εξετάζει τα εισερχόμενα δεδομένα και χρησιμοποιεί την προεπιλεγμένη γλώσσα εκτυπωτή που έχει οριστεί στο μενού Ρύθμιση.
<b>Αποθήκευση εργασιών στην ενδιάμεση μνήμη</b> Απενεργοποίηση* Ενεργοποίηση	Αποθηκεύστε προσωρινά εργασίες στο σκληρό δίσκο πριν από την εκτύπωση. <b>Σημ.:</b> Αυτό το στοιχείο μενού εμφανίζεται μόνο εάν έχει εγκατασταθεί ένας σκληρός δίσκος εκτυπωτή.
<b>Διαδικά αρχεία PS για MAC</b> Αυτόματο* Ενεργοποίηση Απενεργοποίηση	Ορίζει την επεξεργασία από τον εκτυπωτή εργασιών εκτύπωσης δυαδικών αρχείων PostScript για Macintosh. <b>Σημειώσεις:</b> <ul style="list-style-type: none"> <li>• Η ρύθμιση Αυτόματη επεξεργάζεται εργασίες εκτύπωσης από υπολογιστές που χρησιμοποιούν λειτουργικά συστήματα είτε Windows είτε Macintosh.</li> <li>• Η ρύθμιση Απενεργοποίηση φιλτράρει τις εργασίες εκτύπωσης PostScript χρησιμοποιώντας το τυπικό πρωτόκολλο.</li> </ul>
<b>Ενεργοποίηση θύρας USB</b> Απενεργοποίηση Ενεργοποίηση*	Ενεργοποιήστε την μπροστινή θύρα μονάδας USB.
<b>Σημ.:</b> Ο αστερίσκος (*) δίπλα στην τιμή υποδηλώνει την προεπιλεγμένη εργοστασιακή ρύθμιση.	

## Περιορισμός πρόσβασης εξωτερικού δικτύου

Στοιχείο μενού	Περιγραφή
<b>Περιορισμός πρόσβασης εξωτερικού δικτύου</b> Απενεργοποίηση* Ενεργοποίηση	Περιορίστε την πρόσβαση σε τοποθεσίες δικτύου.
<b>Διεύθυνση εξωτερικού δικτύου</b>	Καθορίστε τις διευθύνσεις δικτύου με περιορισμένη πρόσβαση.
<b>Διεύθυνση e-mail για αποστολή ειδοποιήσεων</b>	Καθορίστε μια διεύθυνση e-mail για να στέλνετε ειδοποιήσεις καταγεγραμμένων συμβάντων.
<b>Συχνότητα ring</b> 1-300 (10*)	Καθορίστε το χρονικό διάστημα, σε δευτερόλεπτα, υποβολής ερωτήματος δικτύου.
<b>Θέμα</b>	Καθορίστε το θέμα και το μήνυμα του email ειδοποίησης.
<b>Μήνυμα</b>	
<b>Σημ.:</b> Ο αστερίσκος (*) δίπλα στην τιμή υποδηλώνει την προεπιλεγμένη εργοστασιακή ρύθμιση.	

## Ασφάλεια

### Τρόποι σύνδεσης

### Διαχείριση δικαιωμάτων

Στοιχείο μενού	Περιγραφή
<b>Πρόσβαση στη λειτουργία</b> Πρόσβαση στο βιβλίο διευθύνσεων από εφαρμογές Τροποποίηση του Βιβλίου διευθύνσεων Διαχείριση συντομεύσεων Δημιουργία προφίλ Διαχείριση σελιδοδεικτών Εκτύπωση από μονάδα flash Σάρωση μονάδας flash Λειτουργία αντιγραφής Χρώμα απόρριψης Λειτουργία ηλεκτρονικού ταχυδρομείου Λειτουργία φαξ Λειτουργία FTP Αποδ. των φαξ σε αναμονή Πρόσβαση στις εργασίες σε αναμονή Προφίλ χρηστών Ακύρωση εργ. στη συσκευή Αλλαγή γλώσσας Πρωτ. εκτύπ. μέσω Internet (IPP) Απομακρυσμένη εκκίνηση σαρώσεων A/M εκτύπωση Φάκελος δικτύου - Σάρωση	Ελέγξτε την πρόσβαση στις λειτουργίες του εκτυπωτή.

Στοιχείο μενού	Περιγραφή
<b>Μενού διαχειριστών</b> Μενού ασφαλείας Μενού δικτύου/θυρών Μενού "Χαρτί" Μενού Αναφορές Μενού διαμόρφωσης λειτουργιών Μενού "Αναλώσιμα" Μενού πρόσθετης κάρτας Μενού SE Μενού συσκευής	Ελέγξτε την πρόσβαση στις ρυθμίσεις μενού του εκτυπωτή.
<b>Διαχείρ. συσκευής</b> Απομακρυσμένη διαχείριση Ενημερώσεις υλικολογ. Διαμόρφωση εφαρμογών Κλείδωμα πίνακα ελέγχου Εισαγωγή/εξαγωγή όλων των ρυθμίσεων Διαγραφή εκτός λειτουργίας Πρόσβαση στον Embedded Web Server	Ελέγξτε την πρόσβαση στις επιλογές διαχείρισης του εκτυπωτή.
<b>Εφαρ.</b> Νέες εφαρμογές Παρουσίαση Αλλαγή ταπετσαρίας Προφύλαξη οθόνης Card Copy Scan Center Scan Center, προσαρμοσμένη ρύθμιση 1 Scan Center, προσαρμοσμένη ρύθμιση 2 Scan Center, προσαρμοσμένη ρύθμιση 3 Scan Center, προσαρμοσμένη ρύθμιση 4 Scan Center, προσαρμοσμένη ρύθμιση 5 Scan Center, προσαρμοσμένη ρύθμιση 6 Scan Center, προσαρμοσμένη ρύθμιση 7 Scan Center, προσαρμοσμένη ρύθμιση 8 Scan Center, προσαρμοσμένη ρύθμιση 9 Scan Center, προσαρμοσμένη ρύθμιση 10 φόρμες και αγαπημένα	Ελέγξτε την πρόσβαση στις εφαρμογές του εκτυπωτή.

## Τοπικοί λογαρ.

Στοιχείο μενού	Περιγραφή
<b>Διαχείριση ομάδων/δικαιωμάτων</b>	Εμφανίζεται μια λίστα όλων των αποθηκευμένων ομάδων στον εκτυπωτή.
<b>Προσθήκη χρήστη</b> Όνομα χρήστη/Κωδικός πρόσβασης Όνομα χρήστη Κωδικός πρόσβασης PIN	Δημιουργήστε τοπικούς λογαριασμούς και καθορίστε την πρόσβασή τους στις λειτουργίες του εκτυπωτή, τα μενού διαχείρισης, τις επιλογές διαχείρισης εκτυπωτή και τις εφαρμογές.



## Προγραμματισμός συσκευών USB

Στοιχείο μενού	Περιγραφή
<b>Χρονοδιαγράμματα</b> Προσθήκη νέου χρονοδιαγράμματος	Προγραμματίστε την πρόσβαση στην μπροστινή θύρα USB.

## Αρχείο καταγραφής ελέγχου ασφαλείας

Στοιχείο μενού	Περιγραφή
<b>Ενεργοποίηση ελέγχου ασφαλείας</b> Απενεργοποίηση* Ενεργοποίηση	Καταγράψτε τα συμβάντα στο αρχείο καταγραφής ελέγχου ασφαλείας και στο απομακρυσμένο syslog.
<b>Ενεργοποίηση απομακρυσμένου Syslog</b> Απενεργοποίηση* Ενεργοποίηση	Αποστέιλετε αρχεία καταγραφής ελέγχου σε έναν απομακρυσμένο διακομιστή.
<b>Remote Syslog Server (Διακομιστής απομακρυσμένου Syslog)</b>	Προσδιορίστε τον απομακρυσμένο διακομιστή syslog.
<b>Remote Syslog Port (Θύρα απομακρυσμένου Syslog)</b> 1-65535 (514*)	Προσδιορίστε την απομακρυσμένη θύρα syslog.
<b>Remote Syslog Method (Μέθοδος απομακρυσμένου Syslog)</b> Κανονικό UDP* Stunnel	Προσδιορίστε μια μέθοδο syslog για τη μετάδοση καταγεγραμμένων συμβάντων σε έναν απομακρυσμένο διακομιστή.
<b>Σημ.:</b> Ο αστερίσκος (*) δίπλα στην τιμή υποδηλώνει την προεπιλεγμένη εργοστασιακή ρύθμιση.	

Στοιχείο μενού	Περιγραφή
<b>Υπηρεσία απομακρυσμένου Syslog</b> 0 - Μηνύματα πυρήνα 1 - Μηνύματα επιπέδου χρήστη 2 - Σύστημα αλληλογραφίας 3 - Δαίμονες συστήματος 4 - Μηνύματα ασφαλείας/εξουσιοδότησης* 5 - Εσωτερική δημιουργία μηνυμάτων από syslog 6 - Υποσύστημα εκτυπωτή γραμμής 7 - Υποσύστημα ειδήσεων δικτύου 8 - Υποσύστημα UUCP 9 - Δαίμονας ρολογιού 10 - Μηνύματα ασφαλείας/εξουσιοδότησης 11 - Δαίμονας FTP 12 - Υποσύστημα NTP 13 - Έλεγχος αρχείου καταγραφής 14 - Ειδοποίηση αρχείου καταγραφής 15 - Δαίμονας ρολογιού 16 - Τοπική χρήση 0 (local0) 17 - Τοπική χρήση 1 (local1) 18 - Τοπική χρήση 2 (local2) 19 - Τοπική χρήση 3 (local3) 20 - Τοπική χρήση 4 (local4) 21 - Τοπική χρήση 5 (local5) 22 - Τοπική χρήση 6 (local6) 23 - Τοπική χρήση 7 (local7)	Προσδιορίστε έναν κωδικό εγκατάστασης που χρησιμοποιεί ο εκτυπωτής κατά την αποστολή συμβάντων αρχείου καταγραφής σε έναν απομακρυσμένο διακομιστή.
<b>Σοβαρότητα συμβάντων προς καταγραφή</b> 0 - Επείγουσα κατάσταση 1 - Ειδοποίηση 2 - Κρίσιμη κατάσταση 3 - Σφάλμα 4 - Προειδοποίηση* 5 - Γνωστοποίηση 6 - Ενημέρωση 7 - Εντοπισμός σφαλμάτων	Προσδιορίστε το όριο επιπέδου προτεραιότητας για την καταγραφή μηνυμάτων και συμβάντων.
<b>Μη καταγεγραμμένα συμβάντα απομακρυσμένου syslog</b> Απενεργοποίηση* Ενεργοποίηση	Αποστέλλετε όλα τα συμβάντα, ανεξάρτητα από το επίπεδο σοβαρότητας, στον απομακρυσμένο διακομιστή.
<b>Διεύθυνση ηλεκτρονικού ταχυδρομείου διαχειριστή</b>	Αποστέλλετε μια ειδοποίηση ηλεκτρονικού ταχυδρομείου σχετικά με τα καταγεγραμμένα συμβάντα στο διαχειριστή.
<b>Ειδοποίηση απαλοιφής αρχείου καταγραφής μέσω ηλεκτρονικού ταχυδρομείου</b> Απενεργοποίηση* Ενεργοποίηση	Αποστέλλετε μια ειδοποίηση ηλεκτρονικού ταχυδρομείου στο διαχειριστή όταν διαγραφεί μια καταχώριση αρχείου καταγραφής.
<b>Σημ.:</b> Ο αστερίσκος (*) δίπλα στην τιμή υποδηλώνει την προεπιλεγμένη εργοστασιακή ρύθμιση.	

Στοιχείο μενού	Περιγραφή
<b>Ειδοποίηση αναδίπλωσης αρχείου καταγραφής μέσω ηλεκτρονικού ταχυδρομείου</b> Απενεργοποίηση* Ενεργοποίηση	Αποστέιλετε μια ειδοποίηση ηλεκτρονικού ταχυδρομείου στο διαχειριστή όταν το αρχείο καταγραφής είναι πλήρες και αρχίσει να αντικαθιστά τις παλαιότερες καταχωρίσεις.
<b>Συμπεριφορά πλήρους αρχείου καταγραφής</b> Αναδίπλωση παλαιότερων καταχωρίσεων* Αποστολή αρχείου καταγραφής μέσω ηλεκτρονικού ταχυδρομείου και διαγραφή όλων των καταχωρίσεων	Επιλύστε προβλήματα αποθήκευσης αρχείου καταγραφής όταν το αρχείο καταγραφής συμπληρώσει την εκχωρημένη μνήμη του.
<b>Προειδοποίηση % γεμάτου email</b> Απενεργοποίηση* Ενεργοποίηση	Αποστέιλετε μια ειδοποίηση ηλεκτρονικού ταχυδρομείου στο διαχειριστή όταν το αρχείο καταγραφής συμπληρώσει την εκχωρημένη μνήμη του.
<b>Επίπεδο προειδοποίησης ποσοστού (%) πληρότητας</b> 1-99 (90*)	
<b>Προειδοποίηση εξαγωγής αρχείου καταγραφής μέσω ηλεκτρονικού ταχυδρομείου</b> Απενεργοποίηση* Ενεργοποίηση	Αποστέιλετε μια ειδοποίηση ηλεκτρονικού ταχυδρομείου στο διαχειριστή όταν εξαχθεί ένα αρχείο καταγραφής.
<b>Ειδοποίηση αλλαγής ρυθμίσεων αρχείου καταγραφής μέσω ηλεκτρονικού ταχυδρομείου</b> Απενεργοποίηση* Ενεργοποίηση	Αποστέιλετε μια ειδοποίηση ηλεκτρονικού ταχυδρομείου στο διαχειριστή όταν οριστεί η επιλογή Ενεργοποίηση ελέγχου ασφαλείας.
<b>Καταλήξεις γραμμής αρχείου καταγραφής</b> LF (\n)* CR (\r) CRLF (\r\n)	Προσδιορίστε τον τρόπο τερματισμού του τέλους κάθε γραμμής από το αρχείο καταγραφής.
<b>Ψηφιακή υπογραφή εξαγωγών</b> Απενεργοποίηση* Ενεργοποίηση	Προσθέστε μια ψηφιακή υπογραφή σε κάθε αρχείο καταγραφής που εξάγεται.
<b>Απαλοιφή αρχείου καταγραφής</b>	Διαγράψτε όλα τα αρχεία καταγραφής ελέγχου.
<b>Εξαγωγή αρχείου καταγραφής</b> Syslog (RFC 5424) Syslog (RFC 3164) CSV	Εξαγάγετε ένα αρχείο καταγραφής ασφαλείας σε μια μονάδα flash.
<b>Σημ.:</b> Ο αστερίσκος (*) δίπλα στην τιμή υποδηλώνει την προεπιλεγμένη εργοστασιακή ρύθμιση.	

## Περιορισμοί σύνδεσης

Στοιχείο μενού	Περιγραφή
<b>Αποτυχίες σύνδεσης</b> 1-10 (3*)	Προσδιορίστε τον αριθμό των αποτυχημένων προσπαθειών σύνδεσης πριν κλειδωθεί ο χρήστης.
<b>Χρονικό πλαίσιο αποτυχίας</b> 1-60 λεπτά (5*)	Προσδιορίστε το χρονικό πλαίσιο ανάμεσα στις αποτυχημένες προσπάθειες σύνδεσης πριν κλειδωθεί ο χρήστης.
<b>Σημ.:</b> Ο αστερίσκος (*) δίπλα στην τιμή υποδηλώνει την προεπιλεγμένη εργοστασιακή ρύθμιση.	

Στοιχείο μενού	Περιγραφή
<b>Χρόνος κλειδώματος</b> 1-60 λεπτά (5*)	Προσδιορίστε τη διάρκεια κλειδώματος.
<b>Χρονικό όριο σύνδεσης web</b> 1-120 λεπτά (10*)	Προσδιορίστε την καθυστέρηση για μια απομακρυσμένη σύνδεση πριν αποσυνδεθεί αυτόματα ο χρήστης.
<b>Σημ.:</b> Ο αστερίσκος (*) δίπλα στην τιμή υποδηλώνει την προεπιλεγμένη εργοστασιακή ρύθμιση.	

## Ρύθμιση εμπιστευτικής εκτύπωσης

Στοιχείο μενού	Περιγραφή
<b>Max Invalid PIN</b> 2-10	Ορίστε τον αριθμό των προσπαθειών εισαγωγής μη έγκυρου PIN. <b>Σημειώσεις:</b> <ul style="list-style-type: none"> <li>• Η μηδενική τιμή απενεργοποιεί αυτή τη ρύθμιση.</li> <li>• Όταν προσεγγιστεί το όριο, διαγράφονται οι εργασίες εκτύπωσης που αντιστοιχούν στο συγκεκριμένο όνομα χρήστη και στον συγκεκριμένο κωδικό PIN.</li> </ul>
<b>Λήξη εμπιστευτικής εργασίας</b> Απενεργοποίηση* 1 ώρα 4 ώρες 24 ώρες 1 εβδομάδα	Ρυθμίστε το χρόνο λήξης για τις εμπιστευτικές εργασίες εκτύπωσης. <b>Σημειώσεις:</b> <ul style="list-style-type: none"> <li>• Εάν αλλάξει αυτό το στοιχείο μενού ενώ υπάρχουν εμπιστευτικές εργασίες εκτύπωσης στη μνήμη ή στο σκληρό δίσκο του εκτυπωτή, ο χρόνος λήξης αυτών των εργασιών εκτύπωσης δεν αλλάζει στη νέα προεπιλεγμένη τιμή.</li> <li>• Αν ο εκτυπωτής έχει απενεργοποιηθεί, διαγράφονται όλες οι εμπιστευτικές εργασίες που βρίσκονται σε αναμονή στη μνήμη του εκτυπωτή.</li> </ul>
<b>Επανάληψη λήξης εργασίας</b> Απενεργοποίηση* 1 ώρα 4 ώρες 24 ώρες 1 εβδομάδα	Ρυθμίστε το χρόνο λήξης για μια εργασία εκτύπωσης που θέλετε να επαναλάβετε.
<b>Επιβεβαίωση λήξης εργασίας</b> Απενεργοποίηση* 1 ώρα 4 ώρες 24 ώρες 1 εβδομάδα	Ρυθμίστε το χρόνο λήξης που ο εκτυπωτής εκτυπώνει ένα αντίγραφο, ώστε ο χρήστης να εξετάσει την ποιότητά του, πριν από την εκτύπωση των υπόλοιπων αντιγράφων.
<b>Διατήρηση λήξης εργασίας</b> Απενεργοποίηση* 1 ώρα 4 ώρες 24 ώρες 1 εβδομάδα	Ρυθμίστε το όριο χρόνου αποθήκευσης εργασιών για εκτύπωση αργότερα.
<b>Σημ.:</b> Ο αστερίσκος (*) δίπλα στην τιμή υποδηλώνει την προεπιλεγμένη εργοστασιακή ρύθμιση.	

Στοιχείο μενού	Περιγραφή
<b>Να απαιτείται αναμονή όλων των εργασιών</b> Απενεργοποίηση* Ενεργοποίηση	Ρυθμίστε τον εκτυπωτή ώστε να διατηρεί όλες τις εργασίες εκτύπωσης.
<b>Τήρηση διπλότυπων εγγράφων</b> Απενεργοποίηση* Ενεργοποίηση	Ρυθμίστε τον εκτυπωτή να εκτυπώνει άλλα έγγραφα με το ίδιο όνομα αρχείου χωρίς να αντικαθιστά οποιαδήποτε από τις εργασίες εκτύπωσης.
<b>Σημ.:</b> Ο αστερίσκος (*) δίπλα στην τιμή υποδηλώνει την προεπιλεγμένη εργοστασιακή ρύθμιση.	

## Κρυπτογράφηση δίσκου

**Σημ.:** Αυτό το μενού εμφανίζεται μόνο εάν έχει εγκατασταθεί ένας σκληρός δίσκος.

Στοιχείο μενού	Περιγραφή
<b>Κατάσταση</b> Ενεργοποιημένη Απενεργοποιημένο	Ενεργοποιήστε την κρυπτογράφηση δίσκου.
<b>Έναρξη κρυπτογράφησης</b>	

## Διαγραφή προσωρινών αρχείων δεδομένων

Στοιχείο μενού	Περιγραφή
<b>Αποθηκ. στην ενσωματ. μνήμη</b> Απενεργοποίηση* Ενεργοποίηση	Διαγράψτε όλα τα αρχεία που είναι αποθηκευμένα στη μνήμη του εκτυπωτή.
<b>Αποθηκ. στο σκλ. δίσκο</b> Διαγραφή 1 περάσματος* Διαγρ. 3 περάσμ Διαγρ. 7 περάσμ	Διαγράψτε όλα τα αρχεία που είναι αποθηκευμένα στο σκληρό δίσκο του εκτυπωτή. <b>Σημ.:</b> Αυτό το στοιχείο μενού εμφανίζεται μόνο εάν έχει εγκατασταθεί ένας σκληρός δίσκος εκτυπωτή.
<b>Σημ.:</b> Ο αστερίσκος (*) δίπλα στην τιμή υποδηλώνει την προεπιλεγμένη εργοστασιακή ρύθμιση.	

## Ρυθμίσεις λύσεων LDAP

Στοιχείο μενού	Περιγραφή
<b>Να ακολουθούνται οι συστάσεις LDAP</b> Απενεργοποίηση* Ενεργοποίηση	Αναζητήστε τους διάφορους διακομιστές στον τομέα για τον λογαριασμό συνδεδεμένου χρήστη.
<b>Επαλήθευση πιστοποιητικού LDAP</b> Ναι Όχι*	Ενεργοποιήστε την επαλήθευση των πιστοποιητικών LDAP.

## Διάφορα

Στοιχείο μενού	Περιγραφή
<b>Προστατευμένες λειτουργίες</b> Εμφάνιση* Απόκρυψη	Εμφανίστε όλες τις δυνατότητες που προστατεύει ο Έλεγχος Πρόσβασης σε Λειτουργίες (FAC) ανεξάρτητα από τα δικαιώματα ασφάλειας που έχει ο χρήστης. <b>Σημ.:</b> Το στοιχείο Απόκρυψη εμφανίζει μόνο λειτουργίες με προστασία FAC στις οποίες ο χρήστης έχει πρόσβαση.
<b>Δικαίωμα εκτύπωσης</b> Απενεργοποίηση* Ενεργοποίηση	Ο χρήστης πρέπει να συνδεθεί πριν από την εκτύπωση.
<b>Προεπιλ. σύνδ. δικαιώματος εκτύπ.</b> Όνομα χρήστη/Κωδικός πρόσβασης* Όνομα χρήστη	Ορίστε την προεπιλεγμένη σύνδεση για το στοιχείο Δικαίωμα εκτύπωσης.
<b>Βραχυκυκλωτήρας επαναφοράς ασφαλείας</b> Ενεργοποίηση της πρόσβασης "Επισκέπτη"* Χωρίς αποτέλεσμα	Καθορίστε την πρόσβαση χρήστη στον εκτυπωτή. <b>Σημειώσεις:</b> <ul style="list-style-type: none"> <li>• Ο βραχυκυκλωτήρας βρίσκεται δίπλα από ένα εικονίδιο κλειδώματος στην πλακέτα ελεγκτή.</li> <li>• Το στοιχείο Ενεργοποίηση της πρόσβασης "Επισκέπτη" παρέχει πρόσβαση σε όλους σε όλες τις πτυχές του εκτυπωτή.</li> <li>• Το στοιχείο Χωρίς αποτέλεσμα μπορεί να αποτρέψει την πρόσβαση στον εκτυπωτή, όταν οι πληροφορίες ασφαλείας δεν είναι διαθέσιμες.</li> </ul>
<b>Ελάχ. μήκος κωδ. πρόσβ.</b> 0-32	Καθορίστε το μήκος του κωδικού πρόσβασης.
<b>Ενεργοποίηση εμφάνισης κωδικού πρόσβασης/κωδικού PIN</b>	Εμφάνιση του κωδικού πρόσβασης ή του προσωπικού αριθμού αναγνώρισης.
<b>Σημ.:</b> Ο αστερίσκος (*) δίπλα στην τιμή υποδηλώνει την προεπιλεγμένη εργοστασιακή ρύθμιση.	

## Αναφορές

### Σελίδα ρυθμίσεων μενού

Στοιχείο μενού	Περιγραφή
<b>Σελίδα ρυθμίσεων μενού</b>	Εκτυπώστε μια αναφορά που περιέχει τα μενού του εκτυπωτή.

### Συσκευή

Στοιχείο μενού	Περιγραφή
<b>Πληροφορίες συσκευής</b>	Εκτυπώστε μια αναφορά που περιέχει πληροφορίες για τον εκτυπωτή.
<b>Στατιστικά συσκευής</b>	Εκτυπώστε μια αναφορά για τη χρήση του εκτυπωτή και την κατάσταση αναλώσιμων.
<b>Λίστα προφίλ</b>	Εκτυπώστε μια λίστα των προφίλ που είναι αποθηκευμένα στον εκτυπωτή.

Στοιχείο μενού	Περιγραφή
<b>Αναφορά υλικού</b>	Εκτυπώστε μια αναφορά που περιέχει το σειριακό αριθμό και το όνομα μοντέλου του εκτυπωτή.

## Εκτύπωση

Στοιχείο μενού	Περιγραφή
<b>Γραμματοσειρές εκτύπωσης</b> Γραμματοσειρές PCL Γραμματοσειρές PS	Εκτυπώστε δείγματα και πληροφορίες σχετικά με τις γραμματοσειρές που είναι διαθέσιμες σε κάθε γλώσσα του εκτυπωτή.
<b>Επίδειξη διαδικασίας εκτύπωσης</b> Σελ. επίδ.	Εκτυπώστε μια σελίδα που παρουσιάζει τις δυνατότητες του εκτυπωτή και τις υποστηριζόμενες λύσεις.
<b>Εκτύπωση καταλόγου</b>	Εκτυπώστε τους πόρους που είναι αποθηκευμένοι στη μονάδα flash ή στο σκληρό δίσκο του εκτυπωτή. <b>Σημ.:</b> Αυτό το στοιχείο μενού εμφανίζεται μόνο όταν έχει εγκατασταθεί μονάδα flash ή σκληρός δίσκος εκτυπωτή.

## Συντομεύσεις

Στοιχείο μενού	Περιγραφή
<b>Όλες οι συντομ.</b>	Εκτυπώστε μια αναφορά που εμφανίζει τις συντομεύσεις που είναι αποθηκευμένες στον εκτυπωτή.
<b>Συντομεύσεις φαξ</b>	
<b>Συντομεύσεις αντιγραφής</b>	
<b>Συντομεύσεις ηλεκτρονικού ταχυδρομείου</b>	
<b>Συντομεύσεις FTP</b>	
<b>Συντομεύσεις φακέλου δικτύου</b>	

## Φαξ

**Σημ.:** Αυτό το μενού εμφανίζεται μόνο εάν έχει διαμορφωθεί η επιλογή Fax και η επιλογή Εεργοποίηση αρχείου καταγραφής εργασιών είναι Ενεργοποιημένη.

Στοιχείο μενού	Περιγραφή
<b>Αρχείο καταγραφής εργασίας φαξ</b>	Εκτυπώστε μια αναφορά για τις τελευταίες 200 ολοκληρωμένες εργασίες φαξ.
<b>Αρχείο καταγραφής κλήσης φαξ</b>	Εκτυπώστε μια αναφορά για τις τελευταίες 100 απόπειρες κλήσεων, κλήσεις που έχουν ληφθεί και κλήσεις που έχουν αποκλειστεί.

## Δίκτυο

Στοιχείο μενού	Περιγραφή
<b>Σελίδα ρύθμισης δικτύου</b>	Εκτυπώστε μια σελίδα που εμφανίζει τις διαμορφωμένες ρυθμίσεις δικτύου και ασύρματης σύνδεσης στον εκτυπωτή. <b>Σημ.:</b> Αυτό το στοιχείο μενού εμφανίζεται μόνο σε εκτυπωτές δικτύου ή εκτυπωτές που είναι συνδεδεμένοι με διακομιστές εκτυπώσεων.
<b>Συνδεδεμένες συσκευές-πελάτες μέσω του Wi-Fi Direct</b>	Εκτυπώστε μια σελίδα που εμφανίζει τη λίστα των συσκευών που είναι συνδεδεμένες στον εκτυπωτή μέσω του Wi-Fi Direct. <b>Σημ.:</b> Αυτό το στοιχείο μενού εμφανίζεται μόνο όταν η επιλογή Ενεργοποίηση IPsec έχει οριστεί σε Ενεργοποίηση.

## Βοήθεια

Στοιχείο μενού	Περιγραφή
Εκτύπωση όλων των οδηγιών	Εκτυπώνει όλους τους οδηγούς
Οδηγός σύνδεσης	Παρέχει πληροφορίες σχετικά με τη σύνδεση του εκτυπωτή τοπικά (USB) ή σε ένα δίκτυο
Οδηγός αντιγραφής	Παρέχει πληροφορίες σχετικά με τη δημιουργία αντιγράφων και τη διαμόρφωση των ρυθμίσεων
Οδηγός ηλεκτρονικού ταχυδρομείου	Παρέχει πληροφορίες σχετικά με την αποστολή e-mail και τη διαμόρφωση των ρυθμίσεων
Οδηγός φαξ	Παρέχει πληροφορίες σχετικά με την αποστολή φαξ και τη διαμόρφωση των ρυθμίσεων
Οδηγός FTP	Παρέχει πληροφορίες σχετικά με τη σάρωση εγγράφων και τη διαμόρφωση των ρυθμίσεων
Οδηγός πληροφοριών	Παρέχει περισσότερες πηγές πληροφοριών σχετικά με τον εκτυπωτή
Οδηγός μέσων εκτύπωσης	Παρέχει πληροφορίες σχετικά με την τοποθέτηση χαρτιού και ειδικών μέσων εκτύπωσης
Οδηγός ποιότητας μονόχρωμου εκτυπωτή	Παρέχει πληροφορίες σχετικά με τις ρυθμίσεις ποιότητας ασπρόμαυρης εκτύπωσης
Οδηγός μετακίνησης	Παρέχει πληροφορίες σχετικά με τη μετακίνηση, τον εντοπισμό ή την αποστολή του εκτυπωτή
Οδηγός ποιότητας εκτύπωσης	Παρέχει πληροφορίες σχετικά με την επίλυση προβλημάτων στην ποιότητα εκτύπωσης
Οδηγός αναλωσίμων	Παρέχει πληροφορίες σχετικά με την παραγγελία αναλωσίμων

## Αντιμετώπιση προβλημάτων

Στοιχείο μενού	Περιγραφή
<b>Δοκιμαστικές σελίδες ποιότητας εκτύπωσης</b>	Εκτύπωση δοκιμαστικών σελίδων για τον εντοπισμό και τη διόρθωση ελαττωμάτων ποιότητας εκτύπωσης.
<b>Καθαρισμός του σαρωτή</b>	Εκτύπωση οδηγιών σχετικά με τον καθαρισμό του σαρωτή.



## Εκτύπωση σελίδας ρυθμίσεων μενού

Στην αρχική οθόνη, πατήστε **Ρυθμίσεις > Αναφορές > Σελίδα ρυθμίσεων μενού**.

# Ασφάλεια του εκτυπωτή

## Εντοπισμός της υποδοχής ασφαλείας

Ο εκτυπωτής διαθέτει λειτουργία κλειδώματος ασφαλείας. Συνδέστε μια κλειδαριά ασφαλείας που είναι συμβατή με τους περισσότερους φορητούς υπολογιστές, στην περιοχή που υποδεικνύεται για να κλειδώσετε τον εκτυπωτή στη θέση του.



## Διαγραφή μνήμης του εκτυπωτή

Για να διαγράψετε τη μη διατηρήσιμη μνήμη ή τα προσωρινά αποθηκευμένα δεδομένα στον εκτυπωτή, απενεργοποιήστε τον εκτυπωτή.

Για να διαγράψετε τη διατηρήσιμη μνήμη ή μεμονωμένες ρυθμίσεις, ρυθμίσεις για τη συσκευή και το δίκτυο, ρυθμίσεις ασφαλείας και ενσωματωμένες λύσεις, κάντε τα εξής:

- 1 Στη αρχική οθόνη, πατήστε **Ρυθμίσεις > Συσκευή > Συντήρηση > Απαλοιφή εκτός λειτουργίας**.
- 2 Επιλέξτε το πλαίσιο ελέγχου **Καθαρισμός όλων των πληροφοριών στη διατηρήσιμη μνήμη** και πατήστε **ΔΙΑΓΡΑΦΗ**.
- 3 Επιλέξτε **Έναρξη οδηγού αρχικής ρύθμισης** ή **Διατήρ.εκτυπ.εκτός σύνδεσ.** και, στη συνέχεια, πατήστε **Επόμενο**.
- 4 Ξεκινήστε τη λειτουργία.

## Διαγραφή μνήμης σκληρού δίσκου εκτυπωτή

- 1 Στη αρχική οθόνη, πατήστε **Ρυθμίσεις > Συσκευή > Συντήρηση > Απαλοιφή εκτός λειτουργίας**.
- 2 Επιλέξτε το πλαίσιο ελέγχου **Καθαρισμός όλων των πληροφοριών στον σκληρό δίσκο** και πατήστε **ΑΠΑΛΟΙΦΗ**.
- 3 Επιλέξτε μια μέθοδο για να διαγραφούν τα δεδομένα.
- 4 Ξεκινήστε τη λειτουργία.

**Σημ.:** Αυτή η διαδικασία μπορεί να διαρκέσει από αρκετά λεπτά μέχρι παραπάνω από μία ώρα. Στη διάρκεια αυτής της περιόδου ο εκτυπωτής δεν είναι διαθέσιμος για άλλες εργασίες.

## Κρυπτογράφηση του σκληρού δίσκου του εκτυπωτή

Αυτή η διαδικασία διαγράφει όλα τα περιεχόμενα του σκληρού δίσκου. Αν χρειάζεται, δημιουργήστε αντίγραφα ασφαλείας των σημαντικών δεδομένων από τον εκτυπωτή προτού ξεκινήσετε την κρυπτογράφηση.

- 1 Στην αρχική οθόνη, πατήστε **Ρυθμίσεις > Ασφάλεια > Κρυπτογράφηση δίσκου > Έναρξη κρυπτογράφησης**.
- 2 Ακολουθήστε τις οδηγίες που εμφανίζονται στην οθόνη.

### Σημειώσεις:

- Για να αποφύγετε τυχόν απώλειες δεδομένων, μην απενεργοποιείτε τον εκτυπωτή κατά τη διαδικασία κρυπτογράφησης.
- Αυτή η διαδικασία μπορεί να διαρκέσει από αρκετά λεπτά μέχρι παραπάνω από μία ώρα. Στη διάρκεια αυτής της περιόδου ο εκτυπωτής δεν είναι διαθέσιμος για άλλες εργασίες.
- Μετά την κρυπτογράφηση, ο εκτυπωτής επανεκκινείται αυτόματα.

## Επαναφορά προεπιλεγμένων εργοστασιακών ρυθμίσεων

- 1 Στην αρχική οθόνη, επιλέξτε **Ρυθμίσεις > Συσκευή > Επαναφορά εργοστασιακών ρυθμίσεων**.
- 2 Στο μενού **Επαναφορά ρυθμίσεων >** επιλέξτε τις ρυθμίσεις που θέλετε να επαναφέρετε > **ΕΠΑΝΑΦΟΡΑ**.
- 3 Ξεκινήστε τη λειτουργία.

## Δήλωση πτητικότητας

Τύπος μνήμης	Περιγραφή
Ευμετάβλητη μνήμη	Ο εκτυπωτής σας χρησιμοποιεί την τυπική Random Access Memory (Μνήμη τυχαίας προσπέλασης - RAM) για να τοποθετεί προσωρινά στο buffer τα δεδομένα χρήστη κατά τις απλές εργασίες εκτύπωσης και αντιγραφής.
Διαρκής μνήμη	Ο εκτυπωτής μπορεί να χρησιμοποιεί δύο τύπους διαρκούς μνήμης: EEPROM και NAND (μνήμη flash). Και οι δύο τύποι χρησιμοποιούνται για την αποθήκευση του λειτουργικού συστήματος, των ρυθμίσεων εκτυπωτή, των πληροφοριών δικτύου, των ρυθμίσεων σαρωτή και σελιδοδείκτη και των ενσωματωμένων λύσεων.
Μνήμη σκληρού δίσκου	Ορισμένοι εκτυπωτές μπορεί να διαθέτουν εγκατεστημένη μονάδα σκληρού δίσκου. Ο σκληρός δίσκος εκτυπωτή έχει σχεδιαστεί για συγκεκριμένη λειτουργικότητα εκτυπωτή. Ο σκληρός δίσκος επιτρέπει στον εκτυπωτή να συγκρατήσει δεδομένα χρήστη στην ενδιάμεση μνήμη από σύνθετες εργασίες εκτύπωσης, καθώς και δεδομένα φορμών και γραμματοσειρών.

Διαγράψτε τα περιεχόμενα της μνήμης εκτυπωτή που τυχόν έχει εγκατασταθεί υπό τις ακόλουθες συνθήκες:

- Ο εκτυπωτής θα αποσυρθεί.
- Ο σκληρός δίσκος του εκτυπωτή θα αντικατασταθεί.
- Ο εκτυπωτής θα μεταφερθεί σε άλλο τμήμα ή περιοχή.
- Ο εκτυπωτής θα συντηρηθεί από κάποιο άτομο εκτός της εταιρείας σας.

- Ο εκτυπωτής θα μεταφερθεί εκτός των εγκαταστάσεών σας για συντήρηση.
- Ο εκτυπωτής θα πωληθεί σε άλλη εταιρεία.

### **Απόρριψη του σκληρού δίσκου του εκτυπωτή**

- **Απομαγνητισμός** - Στέλνει ένα μαγνητικό πεδίο στο σκληρό δίσκο που διαγράφει όλα τα αποθηκευμένα δεδομένα
- **Σύνθλιψη** - Συμπιέζει πραγματικά το σκληρό δίσκο προκειμένου να σπάσει τα στοιχεία του και να τα καταστήσει μη αναγνώσιμα
- **Θρυμματισμός** - Σπάει το σκληρό δίσκο σε μικρά μεταλλικά κομμάτια

**Σημ.:** Ο μόνος τρόπος να διασφαλίσετε την πλήρη διαγραφή όλων των δεδομένων είναι η υλική καταστροφή κάθε σκληρού δίσκου στον οποίο είχαν αποθηκευτεί δεδομένα.

## Συντήρηση του εκτυπωτή

**Προειδοποίηση—Πιθανή βλάβη:** Εάν αμελήσετε τη συντήρηση του εκτυπωτή για βέλτιστη λειτουργία ή την αντικατάσταση των εξαρτημάτων και των αναλωσίμων του, ενδέχεται να προκληθεί ζημιά στον εκτυπωτή.

### Διαμόρφωση ειδοποιήσεων για αναλώσιμα

1 Ανοίξτε ένα πρόγραμμα περιήγησης στο Web και πληκτρολογήστε τη διεύθυνση IP του εκτυπωτή στο πεδίο διευθύνσεων.

**Σημειώσεις:**

- Δείτε τη διεύθυνση IP του εκτυπωτή στην αρχική οθόνη του εκτυπωτή. Η διεύθυνση IP εμφανίζεται ως τέσσερα σύνολα αριθμών που χωρίζονται με τελείες, όπως 123.123.123.123.
- Αν χρησιμοποιείτε διακομιστή μεσολάβησης, απενεργοποιήστε τον προσωρινά για να φορτωθεί σωστά η ιστοσελίδα.

2 Πατήστε διαδοχικά **Ρυθμίσεις > Συσκευή > Ειδοποιήσεις**.

3 Στο μενού Αναλώσιμα, κάντε κλικ στην επιλογή **Προσαρμοσμένες ειδοποιήσεις αναλώσιμων**.

4 Επιλέξτε μια ειδοποίηση για κάθε αναλώσιμο.

5 Εφαρμόστε τις αλλαγές.

### Ρύθμιση ειδοποιήσεων μέσω ηλεκτρονικού ταχυδρομείου

Διαμορφώστε τον εκτυπωτή, ώστε να στέλνει ειδοποιήσεις μέσω ηλεκτρονικού ταχυδρομείου, όταν τα αναλώσιμα μειώνονται, όταν πρέπει να γίνει αλλαγή ή προσθήκη χαρτιού ή όταν υπάρχει εμπλοκή χαρτιού.

1 Ανοίξτε ένα πρόγραμμα περιήγησης στο διαδίκτυο και πληκτρολογήστε τη διεύθυνση IP του εκτυπωτή στο πεδίο διευθύνσεων.

**Σημειώσεις:**

- Δείτε τη διεύθυνση IP του εκτυπωτή στην αρχική οθόνη του εκτυπωτή. Η διεύθυνση IP εμφανίζεται ως τέσσερα σύνολα αριθμών που χωρίζονται με τελείες, όπως 123.123.123.123.
- Αν χρησιμοποιείτε διακομιστή μεσολάβησης, απενεργοποιήστε τον προσωρινά, για να φορτωθεί σωστά η ιστοσελίδα.

2 Κάντε κλικ στην επιλογή **Ρυθμίσεις > Συσκευή > Ειδοποιήσεις > Ρύθμιση ειδοποιήσεων μέσω ηλεκτρονικού ταχυδρομείου** και, στη συνέχεια, διαμορφώστε τις ρυθμίσεις.

**Σημ.:** Για περισσότερες πληροφορίες σχετικά με τις ρυθμίσεις SMTP, επικοινωνήστε με τον πάροχο του ηλεκτρονικού ταχυδρομείου σας.

3 Κάντε κλικ στην επιλογή **Ρύθμιση λιστών και ειδοποιήσεων ηλεκτρονικού ταχυδρομείου** και, στη συνέχεια, διαμορφώστε τις ρυθμίσεις.

4 Εφαρμόστε τις αλλαγές.

## Προβολή αναφορών

- 1 Στην αρχική οθόνη, πατήστε **Ρυθμίσεις > Αναφορές**.
- 2 Επιλέξτε την αναφορά που θέλετε να προβάλετε.

## Προσαρμογή της έντασης ήχου του ηχείου

### Ρύθμιση της προεπιλεγμένης έντασης ήχου των ακουστικών

- 1 Από τον πίνακα ελέγχου, μεταβείτε στις επιλογές:  
**Ρυθμίσεις > Συσκευή > Προσβασιμότητα**
- 2 Προσαρμόστε την ένταση του ήχου των ακουστικών.

**Σημ.:** Η ένταση του ήχου επανέρχεται στην προεπιλεγμένη τιμή μετά από την αποσύνδεση από την περίοδο λειτουργίας ή όταν ο εκτυπωτής επανέρχεται από την κατάσταση αναστολής λειτουργίας ή την κατάσταση αδρανοποίησης.

### Διαμόρφωση ρυθμίσεων ηχείων φαξ

**Σημ.:** Βεβαιωθείτε ότι το φαξ έχει διαμορφωθεί. Για περισσότερες πληροφορίες, δείτε [“Ρύθμιση του εκτυπωτή για λειτουργία φαξ” στη σελίδα 68](#).

- 1 Στην αρχική οθόνη, επιλέξτε **Ρυθμίσεις > Φαξ > Ρυθμ fax > Ρυθμίσεις ηχείων**.
- 2 Κάντε τα εξής:
  - Ρυθμίστε τη Λειτουργία ηχείων στην επιλογή **Πάντοτε ενεργοποιημένο**.
  - Ρυθμίστε την Ένταση ήχου ηχείου στην επιλογή **Υψηλή**.
  - Ενεργοποιήστε την Ένταση ήχου κουδουνίσματος.

## Σύνδεση σε δίκτυο

### Σύνδεση του εκτυπωτή σε δίκτυο Wi-Fi

Βεβαιωθείτε ότι το στοιχείο Ενεργός προσαρμογέας έχει ρυθμιστεί σε Αυτόματη λειτουργία. Από την αρχική οθόνη, επιλέξτε **Ρυθμίσεις > Δίκτυο/Θύρες > Επισκόπηση δικτύου > Ενεργός προσαρμογέας**.

#### Χρήση του πίνακα ελέγχου

- 1 Από την αρχική οθόνη, επιλέξτε **Ρυθμίσεις > Δίκτυο/Θύρες > Ασύρματη σύνδεση > Ρύθμιση στην οθόνη του εκτυπωτή > Επιλογή δικτύου**.
- 2 Επιλέξτε ένα δίκτυο Wi-Fi και πληκτρολογήστε τον κωδικό πρόσβασης δικτύου.

**Σημ.:** Για μοντέλα εκτυπωτών με δυνατότητα σύνδεσης δικτύου Wi-Fi, κατά την αρχική εγκατάσταση εμφανίζεται μια ερώτηση για τη ρύθμιση δικτύου Wi-Fi.

## Χρήση του Lexmark Mobile Assistant

- 1 Ανάλογα με την κινητή σας συσκευή, κατεβάστε την εφαρμογή Lexmark Mobile Assistant από το online κατάστημα Google Play ή το App Store.
- 2 Από την αρχική οθόνη του εκτυπωτή, επιλέξτε **Ρυθμίσεις > Δίκτυο/Θύρες > Ασύρματη σύνδεση > Ρύθμιση με την εφαρμογή για κινητές συσκευές > Αναγνωριστικό εκτυπωτή**.
- 3 Από την κινητή σας συσκευή, ανοίξτε την εφαρμογή και αποδεχτείτε τους Όρους Χρήσης.  
**Σημ.:** Αν χρειάζεται, εκχωρήστε δικαιώματα.
- 4 Πατήστε **Σύνδεση σε εκτυπωτή > Μετάβαση στις ρυθμίσεις Wi-Fi**.
- 5 Συνδέστε την κινητή σας συσκευή στο ασύρματο δίκτυο του εκτυπωτή.
- 6 Επιστρέψτε στην εφαρμογή και, στη συνέχεια, πατήστε **Ρύθμιση σύνδεσης Wi-Fi**.
- 7 Επιλέξτε ένα δίκτυο Wi-Fi και πληκτρολογήστε τον κωδικό πρόσβασης δικτύου.
- 8 Πατήστε **Τέλος**.

## Σύνδεση του εκτυπωτή σε ασύρματο δίκτυο με χρήση του Wi-Fi Protected Setup (WPS)

Πριν ξεκινήσετε, βεβαιωθείτε ότι:

- Το σημείο πρόσβασης (ασύρματος δρομολογητής) διαθέτει πιστοποίηση ή συμβατότητα WPS. Για περισσότερες πληροφορίες, ανατρέξτε στην τεκμηρίωση που συνοδεύει το σημείο πρόσβασης που χρησιμοποιείτε.
- Ο προσαρμογέας ασύρματου δικτύου είναι εγκατεστημένος στον εκτυπωτή σας. Για περισσότερες πληροφορίες, ανατρέξτε στις οδηγίες που συνοδεύουν τον προσαρμογέα.
- Η επιλογή Ενεργός προσαρμογέας έχει οριστεί σε Αυτόματο. Από την αρχική οθόνη, επιλέξτε **Ρυθμίσεις > Δίκτυο/Θύρες > Επισκόπηση δικτύου > Ενεργός προσαρμογέας**.

### Χρήση της μεθόδου κουμπιού

- 1 Από την αρχική οθόνη, επιλέξτε **Ρυθμίσεις > Δίκτυο/Θύρες > Ασύρματη σύνδεση > Wi-Fi Protected Setup > Έναρξη μεθόδου κουμπιού**.
- 2 Ακολουθήστε τις οδηγίες που εμφανίζονται στην οθόνη.

### Χρήση της μεθόδου προσωπικού αριθμού αναγνώρισης (PIN)

- 1 Από την αρχική οθόνη, επιλέξτε **Ρυθμίσεις > Δίκτυο/Θύρες > Ασύρματη σύνδεση > Wi-Fi Protected Setup > Έναρξη μεθόδου PIN**.
- 2 Αντιγράψτε τον οχταψήφιο κωδικό PIN του WPS.
- 3 Ανοίξτε το πρόγραμμα περιήγησης στο Web και πληκτρολογήστε τη διεύθυνση IP του σημείου πρόσβασης στο πεδίο διεύθυνσης.

#### Σημειώσεις:

- Για να μάθετε τη διεύθυνση IP, ανατρέξτε στα έγγραφα τεκμηρίωσης που συνοδεύουν το σημείο πρόσβασης.
- Αν χρησιμοποιείτε διακομιστή μεσολάβησης, απενεργοποιήστε τον προσωρινά για να φορτωθεί σωστά η ιστοσελίδα.

- 4 Μεταβείτε στις ρυθμίσεις της λειτουργίας WPS. Για περισσότερες πληροφορίες, ανατρέξτε στην τεκμηρίωση που συνόδευε το σημείο πρόσβασης που χρησιμοποιείτε.
- 5 Πληκτρολογήστε τον οκταψήφιο κωδικό PIN και αποθηκεύστε τις αλλαγές.

## Διαμόρφωση Wi-Fi Direct

Το Wi-Fi Direct® είναι μια ομότιμη τεχνολογία που βασίζεται σε Wi-Fi και επιτρέπει στις ασύρματες συσκευές να συνδέονται απευθείας σε έναν εκτυπωτή με δυνατότητα Wi-Fi Direct χωρίς τη χρήση σημείου πρόσβασης (ασύρματου δρομολογητή).

- 1 Στην αρχική οθόνη, αγγίξτε την επιλογή **Ρυθμίσεις > Δίκτυο/Θύρες > Wi-Fi Direct**.
- 2 Διαμορφώστε τις ρυθμίσεις.
  - **Ενεργοποίηση Wi-Fi Direct**—Επιτρέπει στον εκτυπωτή να εκπέμπει το δικό του δίκτυο Wi-Fi Direct.
  - **Όνομα Wi-Fi Direct**—Εκχωρεί ένα όνομα για το δίκτυο Wi-Fi Direct.
  - **Κωδικός πρόσβασης Wi-Fi Direct**—Εκχωρεί τον κωδικό πρόσβασης για διαπραγμάτευση της ασύρματης ασφάλειας κατά τη χρήση ομότιμης σύνδεσης.
  - **Εμφάνιση κωδικού πρόσβασης στη σελίδα ρύθμισης**—Εμφανίζει τον κωδικό πρόσβασης στη σελίδα ρύθμισης δικτύου.
  - **Αυτόματη αποδοχή αιτημάτων με πάτημα κουμπιού**—Επιτρέπει στον εκτυπωτή να αποδέχεται αυτόματα αιτήματα σύνδεσης.

**Σημ.:** Η αυτόματη αποδοχή αιτημάτων με πάτημα κουμπιού δεν είναι ασφαλής.

**Σημ.:** Για να μάθετε τον κωδικό πρόσβασης του δικτύου Wi-Fi Direct, εκτυπώστε τη σελίδα ρύθμισης δικτύου. Στην αρχική οθόνη, πατήστε **Ρυθμίσεις > Αναφορές > Δίκτυο > Σελίδα ρύθμισης δικτύου**.

## Σύνδεση φορητής συσκευής στον εκτυπωτή

Πριν συνδέσετε την κινητή συσκευή σας, βεβαιωθείτε ότι έχει διαμορφωθεί το Wi-Fi Direct. Για περισσότερες πληροφορίες, δείτε [“Διαμόρφωση Wi-Fi Direct” στη σελίδα 176](#).

### Σύνδεση μέσω Wi-Fi Direct

**Σημ.:** Αυτές οι οδηγίες ισχύουν μόνο για κινητές συσκευές Android.

- 1 Από τη φορητή συσκευή, μεταβείτε στο μενού ρυθμίσεων.
- 2 Ενεργοποιήστε το **Wi-Fi** και πατήστε **Wi-Fi Direct**.
- 3 Επιλέξτε το όνομα του εκτυπωτή Wi-Fi Direct.
- 4 Επιβεβαιώστε τη σύνδεση στον πίνακα ελέγχου του εκτυπωτή.

### Σύνδεση μέσω Wi-Fi

- 1 Από τη φορητή συσκευή, μεταβείτε στο μενού ρυθμίσεων.
- 2 Πατήστε **Wi-Fi** και, στη συνέχεια, επιλέξτε το όνομα του εκτυπωτή Wi-Fi Direct.

**Σημ.:** Η συμβολοσειρά DIRECT-xy (όπου τα x και y είναι δύο τυχαίοι χαρακτήρες) προστίθεται πριν από το όνομα Wi-Fi Direct.

- 3 Εισαγάγετε τον κωδικό πρόσβασης του Wi-Fi Direct.



## Σύνδεση υπολογιστή στον εκτυπωτή

Προτού συνδέσετε τον υπολογιστή σας, φροντίστε να κάνετε τα εξής:

- Ενεργοποίηση Wi-Fi Direct® στον εκτυπωτή. Στην αρχική οθόνη, επιλέξτε **Ρυθμίσεις > Δίκτυο/Θύρες > Wi-Fi Direct > Ενεργοποίηση Wi-Fi Direct > Ενεργό**.
- Σημειώστε το όνομα του Wi-Fi Direct. Στην αρχική οθόνη, επιλέξτε **Ρυθμίσεις > Δίκτυο/Θύρες > Wi-Fi Direct > Όνομα Wi-Fi Direct**.
- Σημειώστε τον κωδικό πρόσβασης του Wi-Fi Direct. Στην αρχική οθόνη, επιλέξτε **Ρυθμίσεις > Δίκτυο/Θύρες > Wi-Fi Direct > Κωδικός πρόσβασης Wi-Fi Direct**.

**Σημ.:** Μπορείτε επίσης να διαμορφώσετε το όνομα και τον κωδικό πρόσβασης του Wi-Fi Direct.

### Για χρήστες Windows

- 1 Ανοίξτε το παράθυρο **Εκτυπωτές και σαρωτές** και, στη συνέχεια, κάντε κλικ στην επιλογή **Προσθήκη εκτυπωτή ή σαρωτή**.
- 2 Κάντε κλικ στην επιλογή **Εμφάνιση εκτυπωτών Wi-Fi Direct** και, στη συνέχεια, επιλέξτε το όνομα του εκτυπωτή Wi-Fi Direct.
- 3 Στην οθόνη του εκτυπωτή, σημειώστε τον οκταψήφιο κωδικό PIN του εκτυπωτή.
- 4 Πληκτρολογήστε το PIN στον υπολογιστή.

**Σημ.:** Αν το πρόγραμμα οδήγησης εκτύπωσης δεν είναι ήδη εγκατεστημένο, τότε τα Windows πραγματοποιούν λήψη του κατάλληλου προγράμματος οδήγησης.

### Για χρήστες Macintosh

- 1 Κάντε κλικ στο εικονίδιο ασύρματης σύνδεσης και, στη συνέχεια, επιλέξτε το όνομα του εκτυπωτή Wi-Fi Direct.
- 2 Πληκτρολογήστε τον κωδικό πρόσβασης του Wi-Fi Direct.

**Σημ.:** Επαναφέρετε τον υπολογιστή στο προηγούμενο δίκτυό του μετά την αποσύνδεση από τη σύνδεση Wi-Fi Direct.

## Απενεργοποίηση του δικτύου Wi-Fi

- 1 Στην αρχική οθόνη, επιλέξτε **Ρυθμίσεις > Δίκτυο/Θύρες > Επισκόπηση δικτύου > Ενεργός προσαρμογέας > Βασικό δίκτυο**.
- 2 Ακολουθήστε τις οδηγίες που εμφανίζονται στην οθόνη.

## Αλλαγή ρυθμίσεων της θύρας του εκτυπωτή μετά την εγκατάσταση μιας εσωτερικής θύρας λύσεων

### Σημειώσεις:

- Αν ο εκτυπωτής διαθέτει μια στατική διεύθυνση IP, τότε μην αλλάξετε τη διαμόρφωση.
- Αν οι υπολογιστές είναι διαμορφωμένοι να χρησιμοποιούν το όνομα δικτύου αντί μιας διεύθυνσης IP, τότε μην αλλάξετε τη διαμόρφωση.
- Αν προσθέσετε μια ασύρματη εσωτερική θύρα λύσεων (ISP) σε έναν εκτυπωτή που έχει διαμορφωθεί προηγουμένως για σύνδεση Ethernet, τότε αποσυνδέστε τον εκτυπωτή από το δίκτυο Ethernet.

### Για χρήστες Windows

- 1 Ανοίξτε το φάκελο εκτυπωτών.
- 2 Από το μενού συντόμευσης του εκτυπωτή με την καινούργια ISP, ανοίξτε τις ιδιότητες του εκτυπωτή.
- 3 Διαμορφώστε τη θύρα από τη λίστα.
- 4 Ενημερώστε τη διεύθυνση IP.
- 5 Εφαρμόστε τις αλλαγές.

### Για χρήστες Macintosh

- 1 Από την επιλογή System Preferences (Προτιμήσεις συστήματος) στο μενού Apple, μεταβείτε στη λίστα των εκτυπωτών και επιλέξτε **+ > IP**.
- 2 Πληκτρολογήστε τη διεύθυνση IP στο πεδίο διεύθυνσης.
- 3 Εφαρμόστε τις αλλαγές.

## Ρύθμιση σειριακής εκτύπωσης (μόνο για Windows)

- 1 Ρυθμίστε τις παραμέτρους στον εκτυπωτή.
  - α Από τον πίνακα ελέγχου, μεταβείτε στο μενού των ρυθμίσεων θύρας.
  - β Εντοπίστε το μενού ρυθμίσεων της σειριακής θύρας και προσαρμόστε τις, εάν είναι απαραίτητο.
  - γ Εφαρμόστε τις αλλαγές.
- 2 Από τον υπολογιστή σας, ανοίξτε το φάκελο εκτυπωτών και κατόπιν επιλέξτε τον εκτυπωτή σας.
- 3 Ανοίξτε τις ιδιότητες εκτυπωτή και κατόπιν επιλέξτε τη θύρα COM από τη λίστα.
- 4 Ρυθμίστε τις παραμέτρους της θύρας COM στη Διαχείριση συσκευών.

### Σημειώσεις:

- Η σειριακή εκτύπωση μειώνει την ταχύτητα εκτύπωσης.
- Βεβαιωθείτε ότι το σειριακό καλώδιο είναι συνδεδεμένο στη σειριακή θύρα του εκτυπωτή σας.

# Καθαρισμός των εξαρτημάτων του εκτυπωτή

## Καθαρισμός του εκτυπωτή

 **ΠΡΟΣΟΧΗ—ΚΙΝΔΥΝΟΣ ΗΛΕΚΤΡΟΠΛΗΞΙΑΣ:** Για να αποφύγετε τον κίνδυνο ηλεκτροπληξίας κατά τον καθαρισμό της εξωτερικής επιφάνειας του εκτυπωτή, αποσυνδέστε το καλώδιο τροφοδοσίας από την πρίζα και αποσυνδέστε όλα τα καλώδια από τον εκτυπωτή, πριν προχωρήσετε.

### Σημειώσεις:

- Εκτελείτε αυτήν την εργασία μετά από κάθε λίγους μήνες.
- Η ζημιά που προκαλείται στον εκτυπωτή από ακατάλληλο χειρισμό δεν καλύπτεται από την εγγύηση του εκτυπωτή.

- 1 Απενεργοποιήστε τον εκτυπωτή και αποσυνδέστε το καλώδιο παροχής ρεύματος από την πρίζα.
- 2 Αφαιρέστε το χαρτί από την τυπική υποδοχή και τον τροφοδότη διαφορετικών μεγεθών.
- 3 Απομακρύνετε σκόνη, υπολείμματα ταινίας και τεμαχίδια χαρτιού από τις γύρω περιοχές του εκτυπωτή χρησιμοποιώντας μια μαλακή βούρτσα ή ηλεκτρική σκούπα.
- 4 Σκουπίστε το εξωτερικό του εκτυπωτή με ένα βρεγμένο μαλακό πανί που δεν αφήνει χνούδι.

### Σημειώσεις:

- Μην χρησιμοποιείτε οικιακά καθαριστικά ή απορρυπαντικά, καθώς ενδέχεται να προκαλέσουν φθορά στον εκτυπωτή.
- Βεβαιωθείτε ότι όλες οι περιοχές του εκτυπωτή είναι στεγνές μετά από τον καθαρισμό.

- 5 Συνδέστε το καλώδιο τροφοδοσίας στην πρίζα και ενεργοποιήστε τον εκτυπωτή.

 **ΠΡΟΣΟΧΗ—ΚΙΝΔΥΝΟΣ ΤΡΑΥΜΑΤΙΣΜΟΥ:** Για να αποφύγετε τον κίνδυνο πυρκαγιάς ή ηλεκτροπληξίας, συνδέστε το καλώδιο τροφοδοσίας σε μια σωστά γειωμένη πρίζα με κατάλληλη ονομαστική ισχύ, που βρίσκεται κοντά στο προϊόν και στην οποία είναι εύκολη η πρόσβαση.

## Καθαρισμός της οθόνης αφής

 **ΠΡΟΣΟΧΗ—ΚΙΝΔΥΝΟΣ ΗΛΕΚΤΡΟΠΛΗΞΙΑΣ:** Για να αποφύγετε τον κίνδυνο ηλεκτροπληξίας κατά τον καθαρισμό της εξωτερικής επιφάνειας του εκτυπωτή, αποσυνδέστε το καλώδιο τροφοδοσίας από την πρίζα και αποσυνδέστε όλα τα καλώδια από τον εκτυπωτή, πριν συνεχίσετε.

- 1 Απενεργοποιήστε τον εκτυπωτή και αποσυνδέστε το καλώδιο τροφοδοσίας από την πρίζα.
- 2 Σκουπίστε την οθόνη αφής με ένα βρεγμένο μαλακό πανί που δεν αφήνει χνούδι:

### Σημειώσεις:

- Μην χρησιμοποιείτε οικιακά καθαριστικά ή απορρυπαντικά, καθώς ενδέχεται να προκαλέσουν φθορά στην οθόνη αφής.
- Βεβαιωθείτε ότι η οθόνη αφής είναι στεγνή μετά τον καθαρισμό.

- 3 Συνδέστε το καλώδιο τροφοδοσίας στην πρίζα και ενεργοποιήστε τον εκτυπωτή.

 **ΠΡΟΣΟΧΗ—ΚΙΝΔΥΝΟΣ ΤΡΑΥΜΑΤΙΣΜΟΥ:** Για να αποφύγετε τον κίνδυνο πυρκαγιάς ή ηλεκτροπληξίας, συνδέστε το καλώδιο τροφοδοσίας σε μια σωστά γειωμένη πρίζα με κατάλληλη ονομαστική ισχύ που βρίσκεται κοντά στο προϊόν και στην οποία είναι εύκολη η πρόσβαση.

## Καθαρισμός του σαρωτή

1 Ανοίξτε το κάλυμμα του σαρωτή.



2 Σκουπίστε τις παρακάτω περιοχές με ένα βρεγμένο μαλακό πανί που δεν αφήνει χνούδι:

- Επιφάνεια σάρωσης του αυτόματου τροφοδότη εγγράφων (ADF)



- Γυάλινη επένδυση ADF

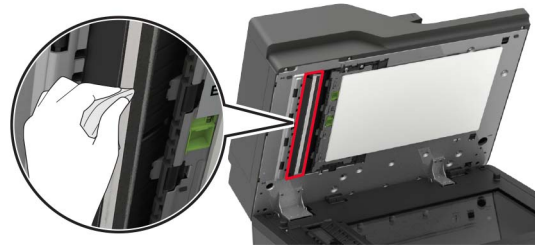

- Γυάλινη επιφάνεια σαρωτή



- Γυάλινη επένδυση σαρωτή

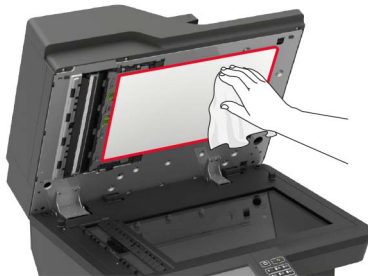

**3** Ανοίξτε τη θύρα E.

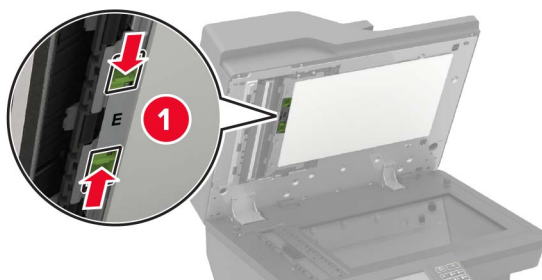

**4** Σκουπίστε τις παρακάτω περιοχές με ένα βρεγμένο μαλακό πανί που δεν αφήνει χνούδι:

- Γυάλινη επένδυση του αυτόματου τροφοδότη εγγράφων (ADF) στη θύρα E

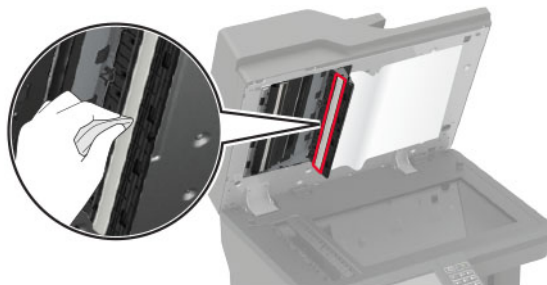

- Γυάλινη επιφάνεια του αυτόματου τροφοδότη εγγράφων (ADF) στη θύρα E

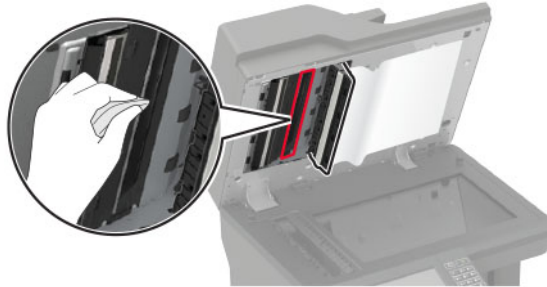

5 Κλείστε τη θύρα E και στη συνέχεια κλείστε το κάλυμμα του σαρωτή.

## Καθαρισμός των λάστιχων συλλογής

- 1 Απενεργοποιήστε τον εκτυπωτή.
- 2 Αφαιρέστε τη θήκη.

**Προειδοποίηση—Πιθανή βλάβη:** Για να αποτρέψετε την πρόκληση ζημιάς από ηλεκτροστατική εκκένωση, αγγίξτε οποιοδήποτε εκτεθειμένο μεταλλικό πλαίσιο του εκτυπωτή πριν ακουμπήσετε τα εσωτερικά σημεία του εκτυπωτή.



- 3 Αφαιρέστε τον κύλινδρο επιλογής.

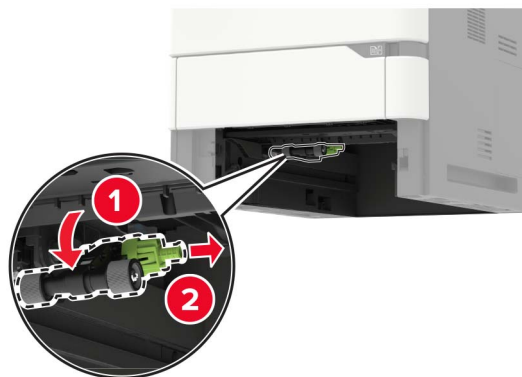

- 4 Σκουπίστε τα λάστιχα συλλογής με ένα βρεγμένο μαλακό πανί που δεν αφήνει χνούδι.

**Σημ.:** Απλώστε ισοπροπυλική αλκοόλη στο πανί.

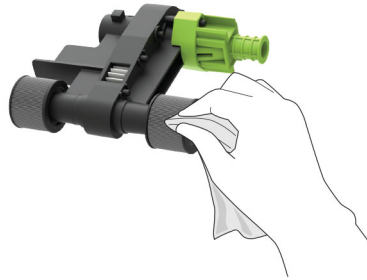

**5** Τοποθετήστε τον κύλινδρο επιλογής.

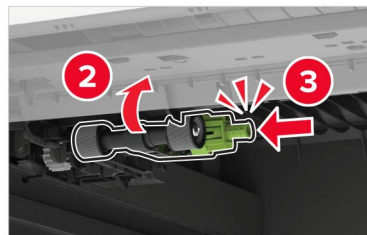

**6** Τοποθετήστε τη θήκη.

## Καθαρισμός του κυλίνδρου επιλογής στον τροφοδότη διαφορετικών μεγεθών

- 1** Απενεργοποιήστε τον εκτυπωτή.
- 2** Ανοίξτε τον τροφοδότη διαφορετικών μεγεθών.

**Προειδοποίηση—Πιθανή βλάβη:** Για να αποτρέψετε την πρόκληση ζημιάς από ηλεκτροστατική εκκένωση, αγγίξτε οποιοδήποτε εκτεθειμένο μεταλλικό πλαίσιο του εκτυπωτή πριν ακουμπήσετε τα εσωτερικά σημεία του εκτυπωτή.



**3** Αφαιρέστε τον κύλινδρο επιλογής.

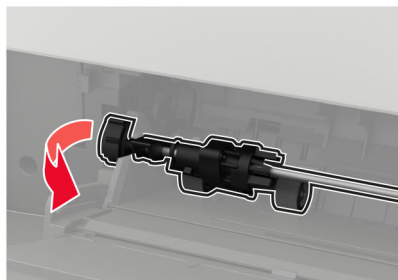

**4** Απλώστε ισοπροπυλική αλκοόλη σε ένα μαλακό πανί που δεν αφήνει χνούδι και, στη συνέχεια, σκουπίστε τον κύλινδρο επιλογής.



**5** Τοποθετήστε τον κύλινδρο επιλογής.

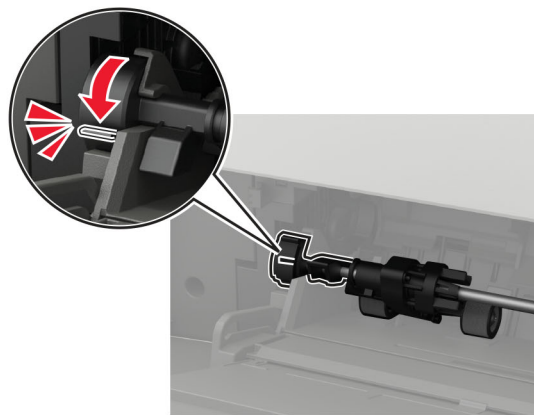
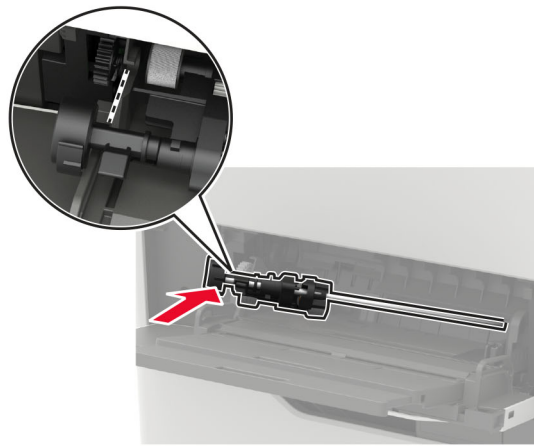
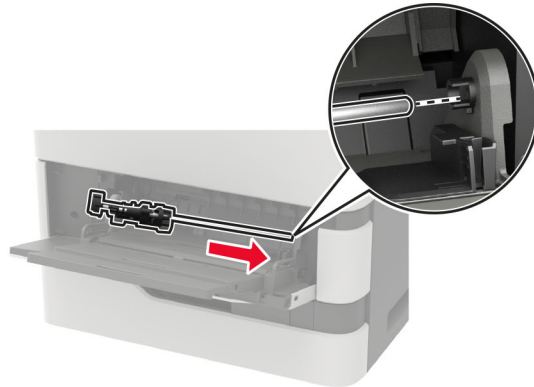

**6** Κλείστε τον τροφοδότη διαφορετικών μεγεθών.

**7** Ενεργοποιήστε τον εκτυπωτή.

## Καθαρισμός του κυλίνδρου επιλογής του ADF

- 1 Απενεργοποιήστε τον εκτυπωτή.
- 2 Ανοίξτε τη θύρα D.

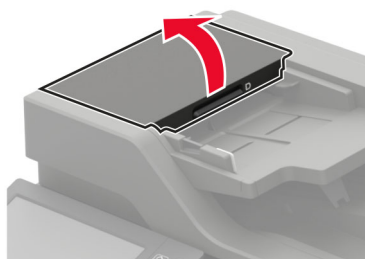

- 3 Αφαιρέστε το κάλυμμα του κυλίνδρου επιλογής αυτόματου τροφοδότη εγγράφων (ADF).

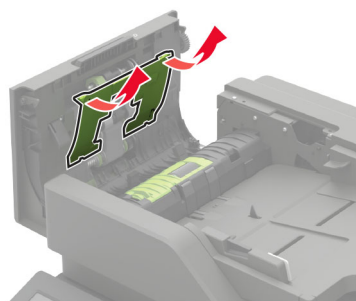

- 4 Αφαιρέστε τον κύλινδρο επιλογής αυτόματου τροφοδότη εγγράφων (ADF).

**Προειδοποίηση—Πιθανή βλάβη:** Ορισμένα εξαρτήματα του εκτυπωτή είναι πολύ ευπαθή στον στατικό ηλεκτρισμό. Πριν αγγίξετε οποιοδήποτε ανταλλακτικά ή εξαρτήματα σε μια περιοχή που επισημαίνεται με το σύμβολο ευαισθησίας σε στατικό ηλεκτρισμό, αγγίξτε μια μεταλλική επιφάνεια σε μια περιοχή μακριά από το σύμβολο.

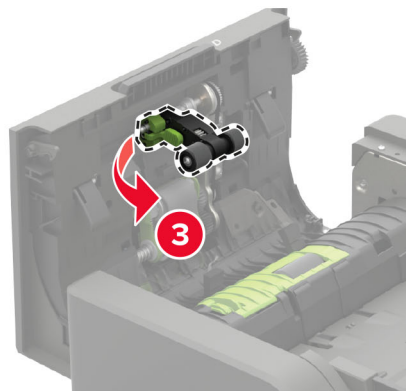
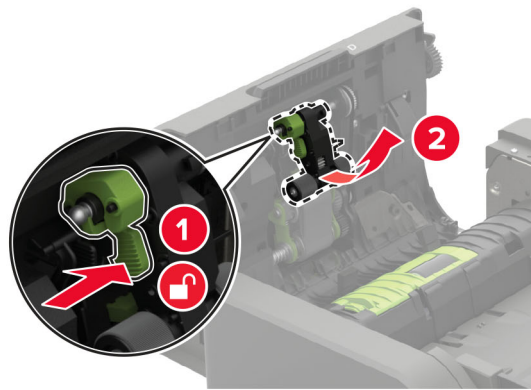

- 5 Απλώστε ισοπροπυλική αλκοόλη σε ένα μαλακό πανί που δεν αφήνει χνούδι και, στη συνέχεια, σκουπίστε τον κύλινδρο επιλογής του ADF.
- 6 Τοποθετήστε τον κύλινδρο επιλογής αυτόματου τροφοδότη εγγράφων (ADF) μέχρι να ασφαλίσει στη θέση του με ένα κλικ.

**Προειδοποίηση—Πιθανή βλάβη:** Ορισμένα εξαρτήματα του εκτυπωτή είναι πολύ ευπαθή στον στατικό ηλεκτρισμό. Πριν αγγίξετε οποιοδήποτε ανταλλακτικά ή εξαρτήματα σε μια περιοχή που επισημαίνεται με το σύμβολο ευαισθησίας σε στατικό ηλεκτρισμό, αγγίξτε μια μεταλλική επιφάνεια σε μια περιοχή μακριά από το σύμβολο.

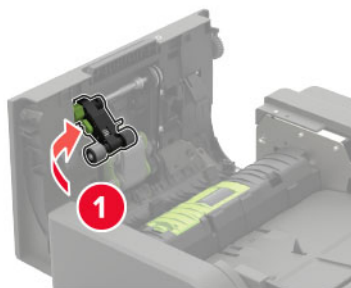

**7** Εισάγετε το κάλυμμα του κυλίνδρου επιλογής αυτόματου τροφοδότη εγγράφων (ADF) έως ότου ασφαλίσει στη θέση του με ένα κλικ.

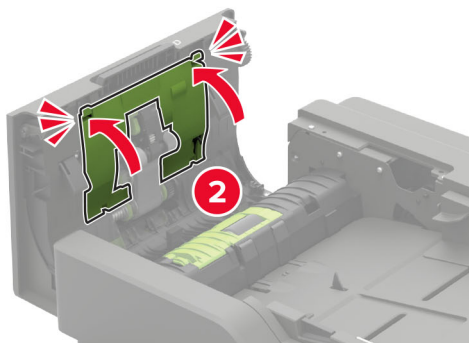
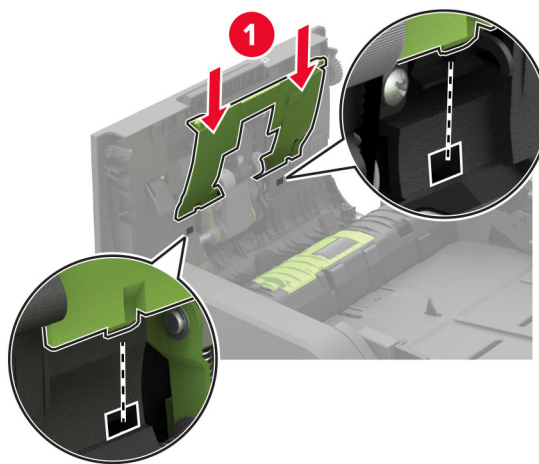

**8** Κλείστε τη θύρα D.

**9** Ενεργοποιήστε τον εκτυπωτή.

## Καθαρισμός του κυλίνδρου τροφοδοσίας του ADF

- 1 Απενεργοποιήστε τον εκτυπωτή.
- 2 Ανοίξτε τη θύρα D.

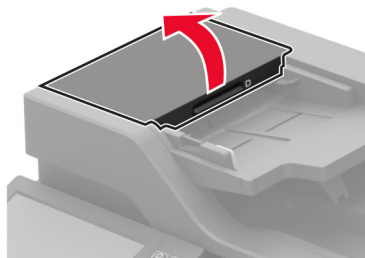

- 3 Αφαιρέστε το κάλυμμα του κυλίνδρου επιλογής αυτόματου τροφοδότη εγγράφων (ADF).

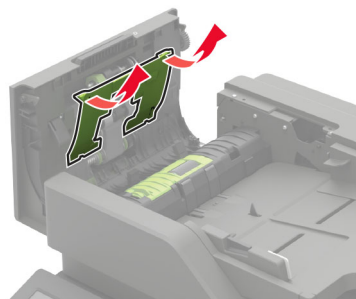

- 4 Αφαιρέστε τον κύλινδρο τροφοδοσίας του αυτόματου τροφοδότη εγγράφων (ADF).

**Προειδοποίηση—Πιθανή βλάβη:** Ορισμένα εξαρτήματα του εκτυπωτή είναι πολύ ευπαθή στον στατικό ηλεκτρισμό. Πριν αγγίξετε οποιοδήποτε ανταλλακτικά ή εξαρτήματα σε μια περιοχή που επισημαίνεται με το σύμβολο ευαισθησίας σε στατικό ηλεκτρισμό, αγγίξτε μια μεταλλική επιφάνεια σε μια περιοχή μακριά από το σύμβολο.

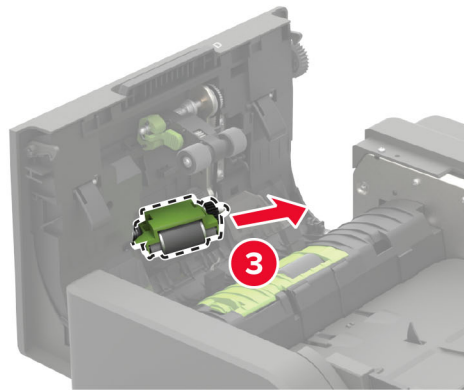
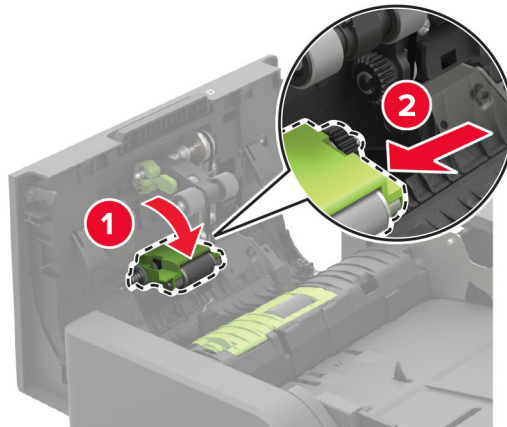

- 5** Απλώστε ισοπροπυλική αλκοόλη σε ένα μαλακό πανί που δεν αφήνει χνούδι και, στη συνέχεια, σκουπίστε τον κύλινδρο τροφοδοσίας του ADF.

- 6** Τοποθετήστε τον κύλινδρο τροφοδοσίας του αυτόματου τροφοδότη εγγράφων (ADF) μέχρι να ασφαλίσει στη θέση του με ένα κλικ.

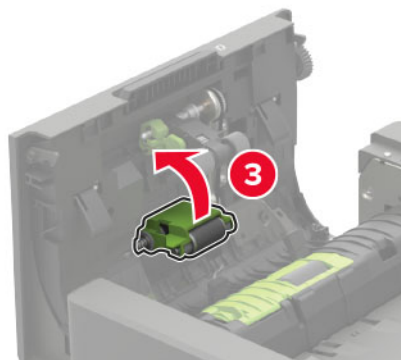
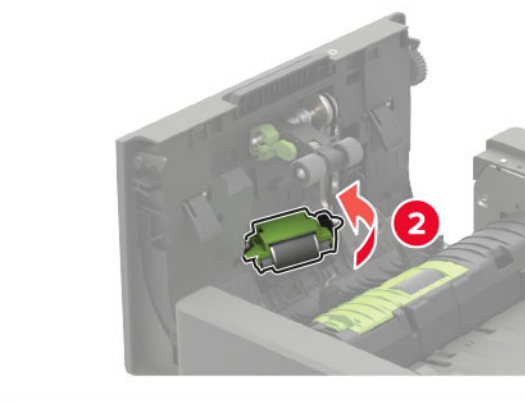
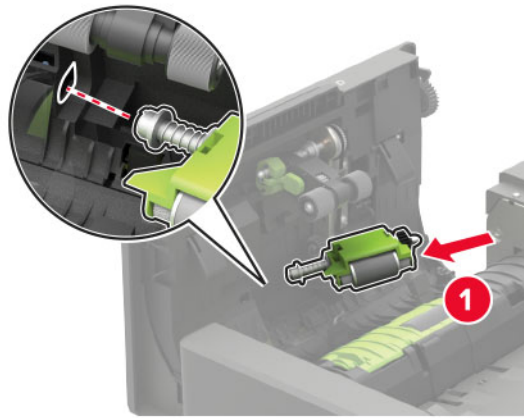

- 7 Εισάγετε το κάλυμμα του κυλίνδρου επιλογής αυτόματου τροφοδότη εγγράφων (ADF) έως ότου ασφαλίσει στη θέση του με ένα κλικ.

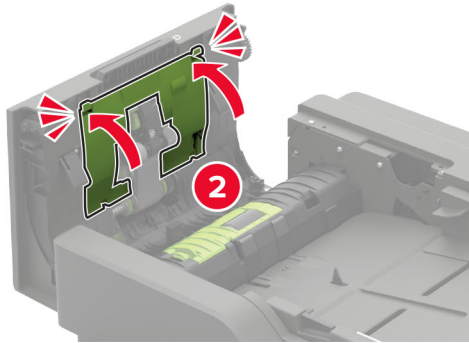
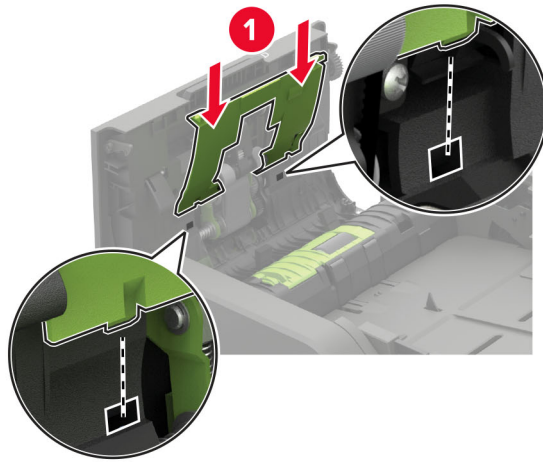

- 8 Κλείστε τη θύρα D.

- 9 Ενεργοποιήστε τον εκτυπωτή.

## Άδειασμα δοχείου του μηχανισμού διάτρησης

- 1 Ανοίξτε τη θύρα J.





**2** Αφαιρέστε και αδειάστε το δοχείο του μηχανισμού διάτρησης.

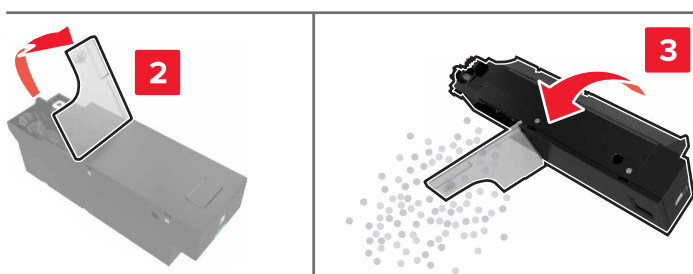
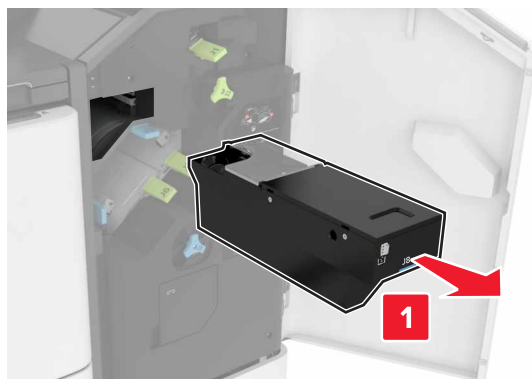

**3** Τοποθετήστε το δοχείο του μηχανισμού διάτρησης.

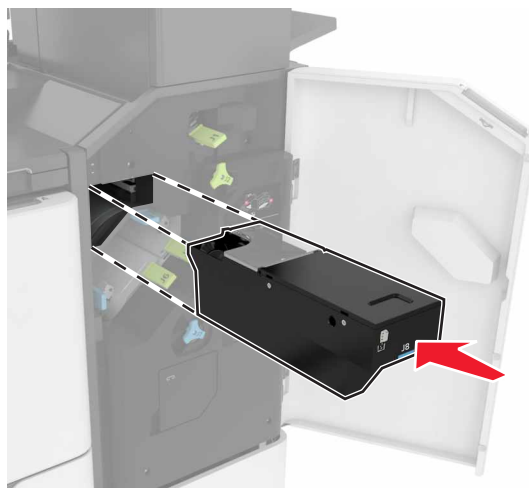

**4** Κλείστε τη θύρα J.

## Παραγγελία εξαρτημάτων και αναλωσίμων

Αν θέλετε να παραγγείλετε εξαρτήματα και αναλώσιμα στις Η.Π.Α., επικοινωνήστε με τη Lexmark στο τηλέφωνο 1-800-539-6275 και ζητήστε πληροφορίες σχετικά με εξουσιοδοτημένους προμηθευτές αναλωσίμων της Lexmark στην περιοχή σας. Για άλλες χώρες ή περιοχές, επισκεφθείτε τη διεύθυνση [www.lexmark.com](http://www.lexmark.com) ή επικοινωνήστε με το κατάστημα από το οποίο αγοράσατε τον εκτυπωτή.

**Σημ.:** Κατά προσέγγιση διάρκεια ζωής αναλωσίμων εκτυπωτή για εκτυπώσεις σε απλό χαρτί μεγέθους letter ή A4.

## Έλεγχος της κατάστασης των εξαρτημάτων και των αναλωσίμων

- 1 Στην αρχική οθόνη, πατήστε **Κατάσταση/Αναλώσιμα**.
- 2 Επιλέξτε τα εξαρτήματα ή τα αναλώσιμα που θέλετε να ελέγξετε.

**Σημ.:** Μπορείτε επίσης να αποκτήσετε πρόσβαση σε αυτήν τη ρύθμιση, πατώντας στο επάνω μέρος της αρχικής οθόνης.

## Χρησιμοποιείτε μόνο γνήσια αναλώσιμα και εξαρτήματα της Lexmark.

Ο εκτυπωτής Lexmark έχει σχεδιαστεί για να λειτουργεί καλύτερα με αυθεντικά αναλώσιμα και εξαρτήματα Lexmark. Η χρήση εξαρτημάτων ή ανταλλακτικών τρίτων μπορεί να επηρεάσει την απόδοση, την αξιοπιστία, τη διάρκεια ζωής, καθώς και τα εξαρτήματα της μονάδας απεικόνισης του εκτυπωτή. Μπορεί επίσης να επηρεάσει την κάλυψη της εγγύησης. Η εγγύηση δεν καλύπτει τις καταστροφές που προκαλούνται από τη χρήση εξαρτημάτων και αναλωσίμων τρίτων. Όλες οι ενδείξεις διάρκειας ζωής έχουν σχεδιαστεί για να λειτουργούν με εξαρτήματα και αναλώσιμα της Lexmark. Η χρήση εξαρτημάτων και αναλωσίμων τρίτων μπορεί να έχει μη αναμενόμενα αποτελέσματα. Η χρήση ενός εξαρτήματος της μονάδας απεικόνισης μετά το τέλος της διάρκειας ζωής του μπορεί να καταστρέψει τον εκτυπωτή Lexmark που διαθέτετε ή άλλα σχετικά εξαρτήματα.

**Προειδοποίηση—Πιθανή βλάβη:** Υπάρχει δυνατότητα επαναφοράς και ανακατασκευής αναλωσίμων και εξαρτημάτων που δεν περιλαμβάνονται στους όρους της σύμβασης Προγράμματος επιστροφής. Ωστόσο, η εγγύηση του κατασκευαστή δεν καλύπτει ζημιές που προκλήθηκαν από τη χρήση μη γνήσιων αναλωσίμων ή εξαρτημάτων. Ο μηδενισμός των μετρητών στα αναλώσιμα ή στα εξαρτήματα χωρίς σωστή ανακατασκευή μπορεί να προκαλέσει βλάβη στον εκτυπωτή σας. Μετά την επαναφορά του μετρητή αναλωσίμων ή εξαρτημάτων, ο εκτυπωτής σας μπορεί να εμφανίσει ένα σφάλμα που θα υποδεικνύει την παρουσία του στοιχείου επαναφοράς.

## Παραγγελία κασέτας τόνερ

### Σημειώσεις:

- Η εκτιμώμενη απόδοση κασέτας βασίζεται στο πρότυπο ISO/IEC 19752.
- Η εξαιρετικά χαμηλή κάλυψη εκτύπωσης για εκτεταμένα χρονικά διαστήματα μπορεί να επηρεάσει αρνητικά την πραγματική απόδοση.

**Κασέτες τόνερ προγράμματος επιστροφής**

Στοιχείο	Ηνωμένες Πολιτείες και Καναδάς	Ευρωπαϊκός Οικονομικός Χώρος	Ασία Ειρηνικού	Λατινική Αμερική	Υπόλοιπη Ευρώπη, Μέση Ανατολή και Αφρική	Αυστραλία και Νέα Ζηλανδία	Παγκοσμίως
Κασέτα τόνερ προγράμματος επιστροφής	(58D1000)	(58D2000)	(58D3000)	(58D4000)	(58D5000)	(58D6000)	(58D000G)
Κασέτα τόνερ υψηλής απόδοσης που εμπίπτει στο πρόγραμμα επιστροφής	(58D1H00)	(58D2H00)	(58D3H00)	(58D4H00)	(58D5H00)	(58D6H00)	(58D0H0G)
Κασέτα τόνερ υψηλής απόδοσης που εμπίπτει στο εταιρικό πρόγραμμα επιστροφής <sup>1</sup>	(58D1H0E)	(58D2H0E)	(58D3H0E)	(58D4H0E)	(58D5H0E)	(58D6H0E)	Δ/Ι
Κασέτα τόνερ ιδιαίτερα υψηλής απόδοσης που εμπίπτει στο πρόγραμμα επιστροφής	(58D1X00)	(58D2X00)	(58D3X00)	(58D4X00)	(58D5X00)	(58D6X00)	(58D0X0G)
Κασέτα τόνερ ιδιαίτερα υψηλής απόδοσης που εμπίπτει στο εταιρικό πρόγραμμα επιστροφής <sup>1</sup>	(58D1X0E)	(58D2X0E)	(58D3X0E)	(58D4X0E)	(58D5X0E)	(58D6X0E)	Δ/Ι
Κασέτα τόνερ εξαιρετικά υψηλής απόδοσης που εμπίπτει στο πρόγραμμα επιστροφής	(58D1U00)	(58D2U00)	(58D3U00)	(58D4U00)	(58D5U00)	(58D6U00)	(58D0U0G)

<sup>1</sup> Διαθέσιμη μόνο για εκτυπωτές που συνοδεύονται από συμβόλαιο. Για περισσότερες πληροφορίες, επικοινωνήστε με τον εκπρόσωπο της Lexmark ή τον διαχειριστή του συστήματος.

Στοιχείο	Ηνωμένες Πολιτείες και Καναδάς	Ευρωπαϊκός Οικονομικός Χώρος	Ασία Ειρηνικού	Λατινική Αμερική	Υπόλοιπη Ευρώπη, Μέση Ανατολή και Αφρική	Αυστραλία και Νέα Ζηλανδία	Παγκοσμίως
Κασέτα τόνερ εξαιρετικά υψηλής απόδοσης που εμπίπτει στο εταιρικό πρόγραμμα επιστροφής <sup>1</sup>	(58D1U0E)	(58D2U0E)	(58D3U0E)	(58D4U0E)	(58D5U0E)	(58D6U0E)	Δ/Ι
<sup>1</sup> Διαθέσιμη μόνο για εκτυπωτές που συνοδεύονται από συμβόλαιο. Για περισσότερες πληροφορίες, επικοινωνήστε με τον εκπρόσωπο της Lexmark ή τον διαχειριστή του συστήματος.							

### Κασέτες τόνερ Lexmark XM7355 και XM7370 που εμπίπτουν στο πρόγραμμα επιστροφής

Στοιχείο	Ηνωμένες Πολιτείες, Καναδάς, Αυστραλία και Νέα Ζηλανδία	Ευρώπη, Μέση Ανατολή και Αφρική	Ασία Ειρηνικού	Λατινική Αμερική
Κασέτα τόνερ προγράμματος επιστροφής	25B3086 <sup>1</sup> 25B3090 <sup>2</sup>	25B3101 <sup>1</sup> 25B3107 <sup>2</sup>	25B3121 <sup>1</sup> 25B3122 <sup>2</sup>	25B3128 <sup>1</sup> 25B3129 <sup>2</sup>
<sup>1</sup> Υποστηρίζεται μόνο στο μοντέλο εκτυπωτή Lexmark XM7355.				
<sup>2</sup> Υποστηρίζεται μόνο στο μοντέλο εκτυπωτή Lexmark XM7370.				

### Απλές κασέτες τόνερ

Στοιχείο	Παγκοσμίως
Κασέτα τόνερ εξαιρετικά υψηλής απόδοσης	(58D0UA0)

### Παραγγελία μονάδας απεικόνισης

Η εξαιρετικά χαμηλή κάλυψη εκτύπωσης για εκτεταμένα χρονικά διαστήματα μπορεί να προκαλέσει βλάβη σε μέρη της μονάδας απεικόνισης πριν εξαντληθεί το τόνερ.

Στοιχείο	Πρόγραμμα επιστροφής Lexmark	Εταιρικό πρόγραμμα επιστροφής*	Κανονική
Μονάδα απεικόνισης	(58D0Z00)	(58D0Z0E)	(58D0ZA0)

\* Αυτή η μονάδα απεικόνισης είναι διαθέσιμη μόνο για εκτυπωτές που συνοδεύονται από συμβόλαιο. Για περισσότερες πληροφορίες, επικοινωνήστε με τον εκπρόσωπο της Lexmark ή τον διαχειριστή του συστήματος.

### Παραγγελία κασέτας συρραφής

Όνομα προϊόντος	Κωδικός εξαρτήματος
Κασέτα συρραφής	(35S8500)

## Παραγγελία kit συντήρησης

Για να δείτε τον τύπο της μονάδας τήξης, ανοίξτε τη θύρα A και στη συνέχεια αφαιρέστε την κασέτα τόνερ και τη μονάδα απεικόνισης. Βρείτε τον διψήφιο τύπο μονάδας τήξης μπροστά από τη μονάδα τήξης, όπως για παράδειγμα 00 ή 01.

**Προειδοποίηση—Πιθανή βλάβη:** Μην εκθέτετε τη μονάδα απεικόνισης στο φως για περισσότερα από 10 λεπτά. Η εκτεταμένη έκθεση στο φως μπορεί να προκαλέσει προβλήματα στην ποιότητα εκτύπωσης.

### Σημειώσεις:

- Η χρήση ορισμένων τύπων χαρτιού ενδέχεται να απαιτεί πιο συχνή αντικατάσταση του kit συντήρησης.
- Η διάταξη διαχωρισμού, η μονάδα τήξης, η διάταξη κυλίνδρων επιλογής και ο κύλινδρος μεταφοράς περιλαμβάνονται στο kit συντήρησης και μπορείτε να τα παραγγείλετε και να τα αντικαταστήσετε ξεχωριστά εφόσον απαιτείται.
- Για περισσότερες πληροφορίες σχετικά με την αντικατάσταση του kit συντήρησης, ανατρέξτε στην τεκμηρίωση που συνοδεύει το kit.

### Πρόγραμμα επιστροφής kit συντήρησης της μονάδας τήξης

Τύπος kit συντήρησης μονάδας τήξης	Κωδικός εξαρτήματος
Τύπος 00	(41X2233)
Τύπος 01	(41X2234)
Τύπος 02	(41X2235)
Τύπος 03	(41X2236)
Τύπος 04	(41X2237)
Τύπος 11	(41X2242)
Τύπος 13	(41X2243)
Τύπος 32	(41X2250)
Τύπος 33	(41X2251)
Τύπος 35	(41X2252)
Τύπος 36	(41X2253)

### Κανονικά kit συντήρησης μονάδας τήξης

Τύπος kit συντήρησης μονάδας τήξης	Κωδικός εξαρτήματος
Τύπος 05	(41X2238)
Τύπος 06	(41X2239)
Τύπος 07	(41X2240)
Τύπος 08	(41X2241)
Τύπος 17	(41X2244)
Τύπος 19	(41X2245)

### Κιτ συντήρησης κυλίνδρων

Στοιχείο	Κωδικός εξαρτήματος
Κιτ συντήρησης κυλίνδρων μοτέρ του εκτυπωτή	(41X2352)

### Κιτ συντήρησης αυτόματου τροφοδότη εγγράφων

Στοιχείο	Κωδικός εξαρτήματος
Κιτ συντήρησης ADF	41X2351

## Αντικατάσταση εξαρτημάτων και αναλωσίμων

### Αντικατάσταση της κασέτας τόνερ

- 1 Ανοίξτε τη θύρα A.

**Προειδοποίηση—Πιθανή βλάβη:** Για να αποτρέψετε την πρόκληση ζημιάς από ηλεκτροστατική εκκένωση, αγγίξτε οποιοδήποτε εκτεθειμένο μεταλλικό πλαίσιο του εκτυπωτή πριν ακουμπήσετε τα εσωτερικά σημεία του εκτυπωτή.

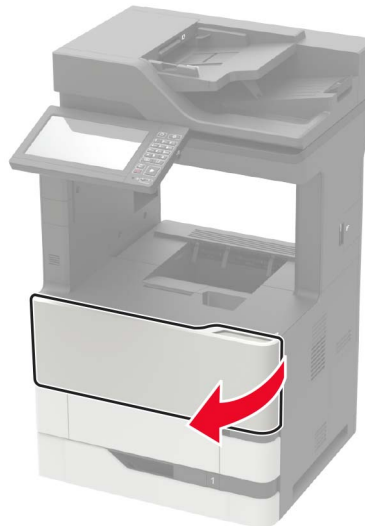

- 2 Αφαιρέστε την χρησιμοποιημένη κασέτα τόνερ.

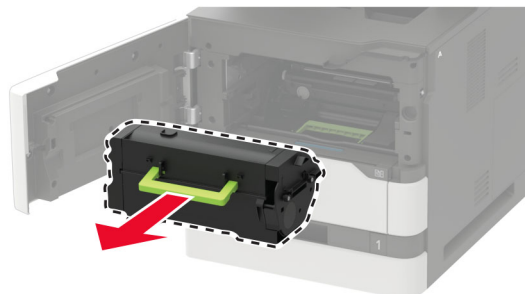

- 3 Αφαιρέστε τη νέα κασέτα τόνερ από τη συσκευασία της και ανακινήστε τη για να διανεμηθεί ομοιόμορφα το τόνερ.

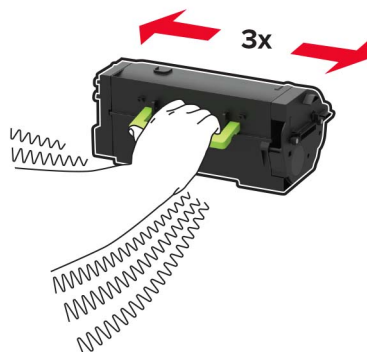

- 4 Τοποθετήστε την καινούργια κασέτα τόνερ.

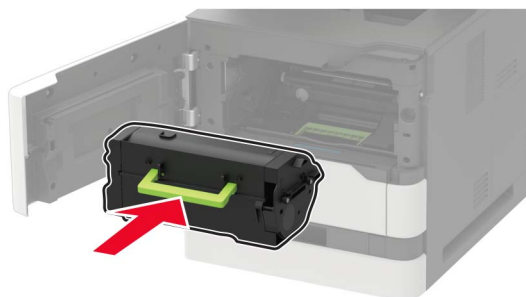

- 5 Κλείστε τη θύρα.

## Αντικατάσταση της μονάδας απεικόνισης

- 1 Ανοίξτε τη θύρα Α.

**Προειδοποίηση—Πιθανή βλάβη:** Για να αποτρέψετε την πρόκληση ζημιάς από ηλεκτροστατική εκκένωση, αγγίξτε οποιοδήποτε εκτεθειμένο μεταλλικό πλαίσιο του εκτυπωτή πριν ακουμπήσετε τα εσωτερικά σημεία του εκτυπωτή.

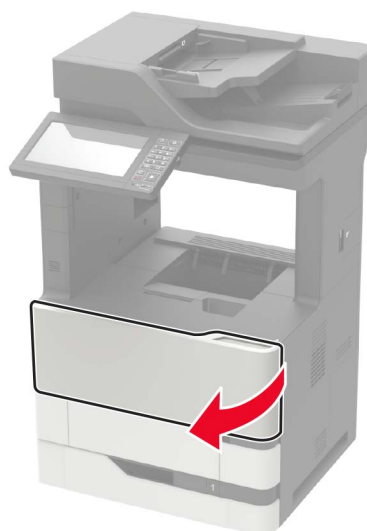

**2** Αφαιρέστε την κασέτα τόνερ.

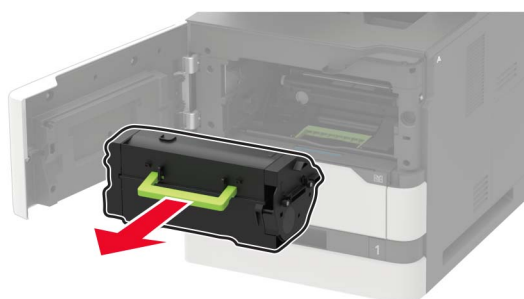

**3** Αφαιρέστε την χρησιμοποιημένη μονάδα απεικόνισης.

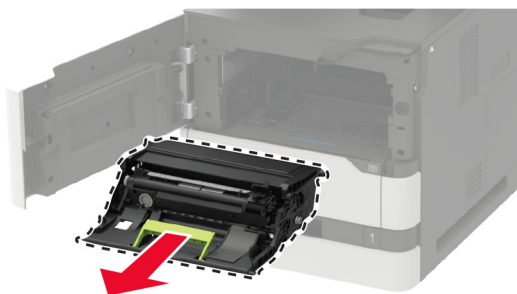



- 4 Αφαιρέστε τη νέα μονάδα απεικόνισης από τη συσκευασία της και ανακινήστε τη για να διανεμηθεί ομοιόμορφα το τόνερ.

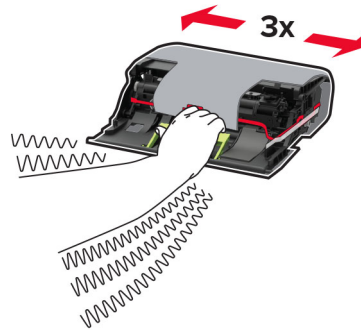

**Προειδοποίηση—Πιθανή βλάβη:** Μην εκθέτετε τη μονάδα απεικόνισης στο φως για περισσότερα από 10 λεπτά. Η εκτεταμένη έκθεση στο φως μπορεί να προκαλέσει προβλήματα στην ποιότητα εκτύπωσης.

**Προειδοποίηση—Πιθανή βλάβη:** Μην αγγίζετε το τύμπανο του φωτοαγωγού. Αν το κάνετε, μπορεί να επηρεαστεί η ποιότητα εκτύπωσης των μελλοντικών εργασιών.



- 5 Αφαιρέστε το υλικό συσκευασίας.  
6 Τοποθετήστε τη νέα μονάδα απεικόνισης.

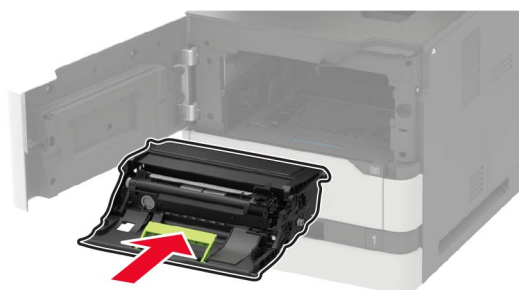

7 Εισαγάγετε την κασέτα τόνερ.

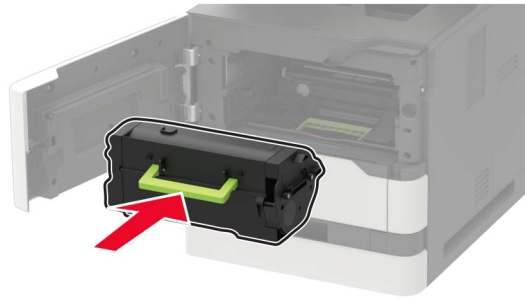

8 Κλείστε τη θύρα.

## Αντικατάσταση της μονάδας τήξης

1 Ανοίξτε τη θύρα C.

 **ΠΡΟΣΟΧΗ—ΖΕΣΤΗ ΕΠΙΦΑΝΕΙΑ:** Η θερμοκρασία στο εσωτερικό του εκτυπωτή μπορεί να είναι υψηλή. Για να ελαχιστοποιηθεί ο κίνδυνος τραυματισμού από τυχόν καυτά εξαρτήματα, αφήστε την επιφάνεια να κρυώσει πριν να την ακουμπήσετε.

**Προειδοποίηση—Πιθανή βλάβη:** Για να αποτρέψετε την πρόκληση ζημιάς από ηλεκτροστατική εκκένωση, αγγίξτε οποιοδήποτε εκτεθειμένο μεταλλικό πλαίσιο του εκτυπωτή πριν ακουμπήσετε τα εσωτερικά σημεία του εκτυπωτή.

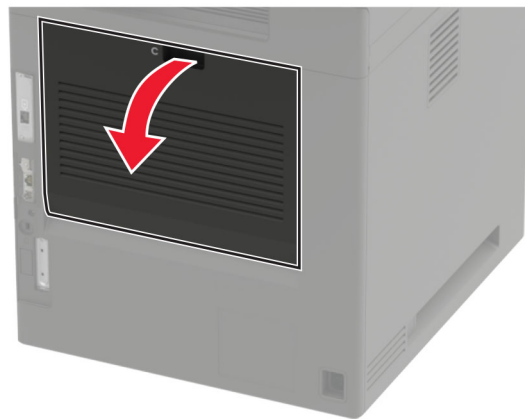

2 Απασφαλίστε τη μονάδα τήξης.

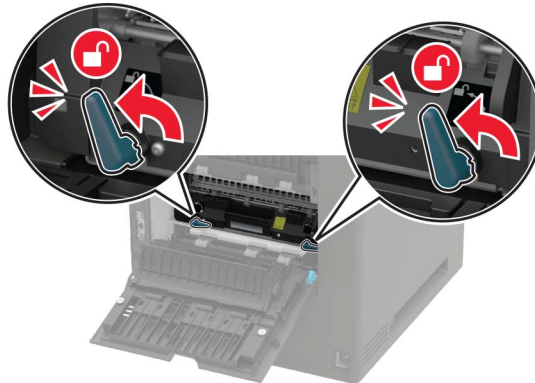

3 Αφαιρέστε τη χρησιμοποιημένη μονάδα τήξης.

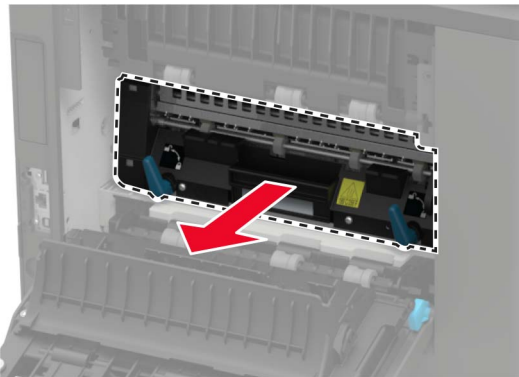

4 Βγάλετε την καινούργια μονάδα τήξης από τη συσκευασία της.

5 Τοποθετήστε τη νέα μονάδα τήξης έτσι ώστε να ασφαλίσει στη θέση της με ένα κλικ.

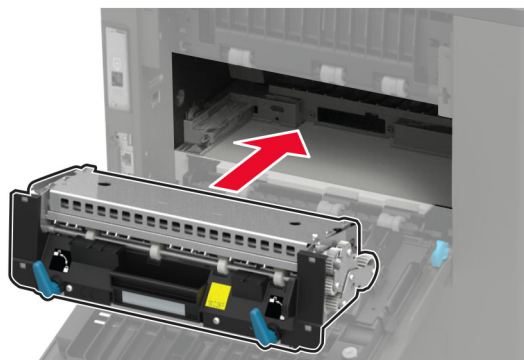

6 Ασφαλίστε τη μονάδα τήξης.

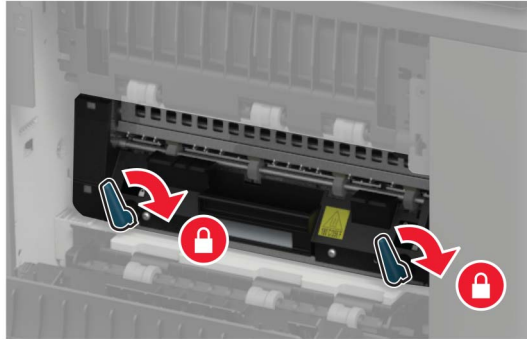

7 Κλείστε τη θύρα.

## Αντικατάσταση του κυλίνδρου μεταφοράς

1 Ανοίξτε τη θύρα Α.

**Προειδοποίηση—Πιθανή βλάβη:** Για να αποτρέψετε την πρόκληση ζημιάς από ηλεκτροστατική εκκένωση, αγγίξτε οποιοδήποτε εκτεθειμένο μεταλλικό πλαίσιο του εκτυπωτή πριν ακουμπήσετε τα εσωτερικά σημεία του εκτυπωτή.

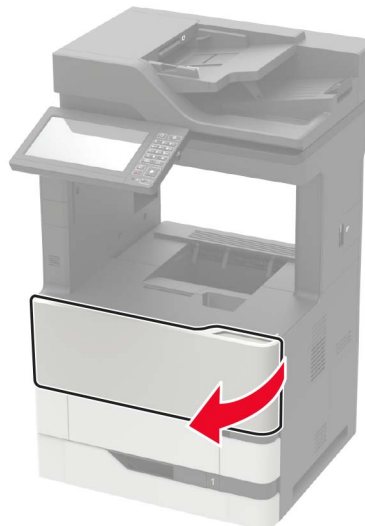

2 Αφαιρέστε την κασέτα τόνερ.

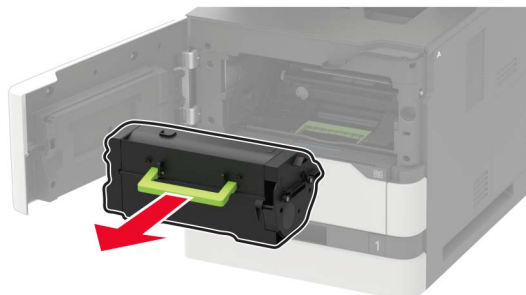

3 Αφαιρέστε τη μονάδα απεικόνισης.

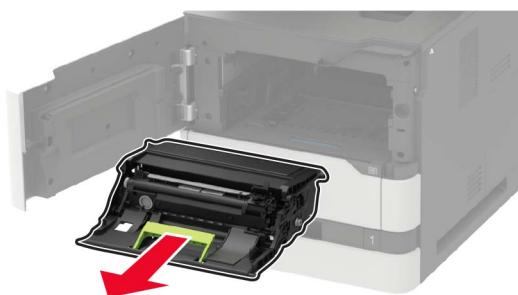

4 Αφαιρέστε το χρησιμοποιημένο κύλινδρο μεταφοράς.



**ΠΡΟΣΟΧΗ—ΖΕΣΤΗ ΕΠΙΦΑΝΕΙΑ:** Η θερμοκρασία στο εσωτερικό του εκτυπωτή μπορεί να είναι υψηλή. Για να ελαχιστοποιηθεί ο κίνδυνος τραυματισμού από τυχόν καυτά εξαρτήματα, αφήστε την επιφάνεια να κρυώσει πριν να την ακουμπήσετε.

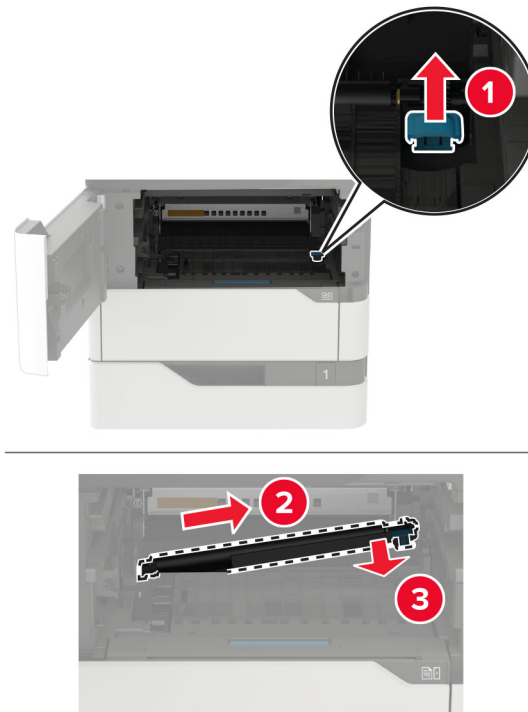

**5** Αποσυνσκευάστε το νέο κύλινδρο μεταφοράς.

**6** Τοποθετήστε το νέο κύλινδρο μεταφοράς μέχρι να ασφαλίσει στη θέση του κάνοντας κλικ.

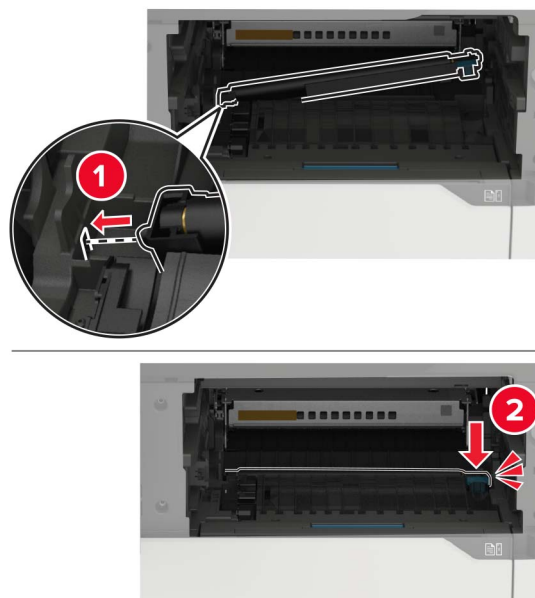

7 Τοποθετήστε τη μονάδα απεικόνισης.



8 Εισαγάγετε την κασέτα τόνερ.

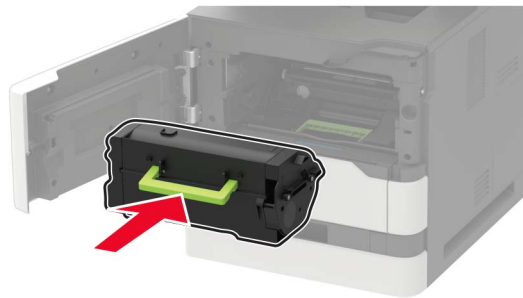

9 Κλείστε τη θύρα.

## Αντικατάσταση του κυλίνδρου επιλογής

1 Αφαιρέστε τη θήκη.

**Προειδοποίηση—Πιθανή βλάβη:** Για να αποτρέψετε την πρόκληση ζημιάς από ηλεκτροστατική εκκένωση, αγγίξτε οποιοδήποτε εκτεθειμένο μεταλλικό πλαίσιο του εκτυπωτή πριν ακουμπήσετε τα εσωτερικά σημεία του εκτυπωτή.



2 Αφαιρέστε το χρησιμοποιημένο κύλινδρο επιλογής.

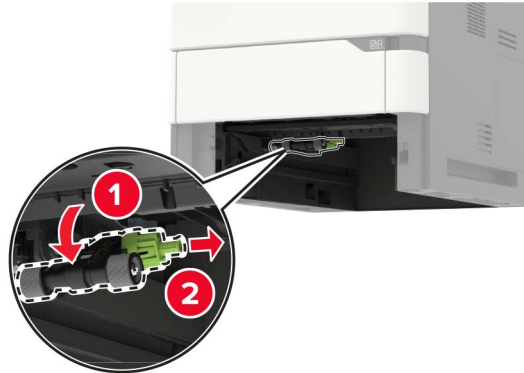

3 Αφαιρέστε από τη συσκευασία το νέο κύλινδρο επιλογής.

4 Τοποθετήστε το νέο κύλινδρο επιλογής.

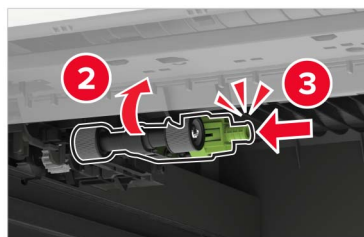

5 Τοποθετήστε τη θήκη.

## Αντικατάσταση του κυλίνδρου επιλογής στον τροφοδότη διαφορετικών μεγεθών

1 Ανοίξτε τον τροφοδότη διαφορετικών μεγεθών.

**Προειδοποίηση—Πιθανή βλάβη:** Για να αποτρέψετε την πρόκληση ζημιάς από ηλεκτροστατική εκκένωση, αγγίξτε οποιοδήποτε εκτεθειμένο μεταλλικό πλαίσιο του εκτυπωτή πριν ακουμπήσετε τα εσωτερικά σημεία του εκτυπωτή.



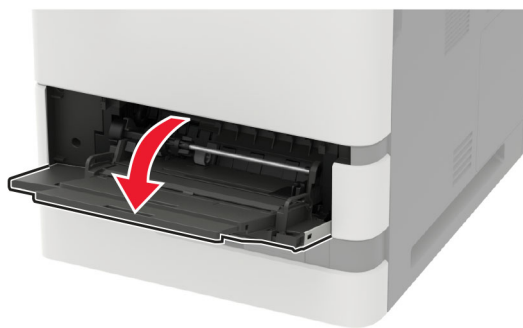

**2** Αφαιρέστε το χρησιμοποιημένο κύλινδρο επιλογής.

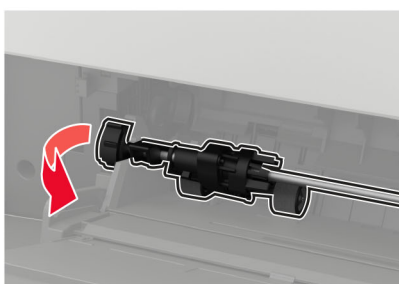

**3** Αφαιρέστε από τη συσκευασία το νέο κύλινδρο επιλογής.

4 Τοποθετήστε το νέο κύλινδρο επιλογής.

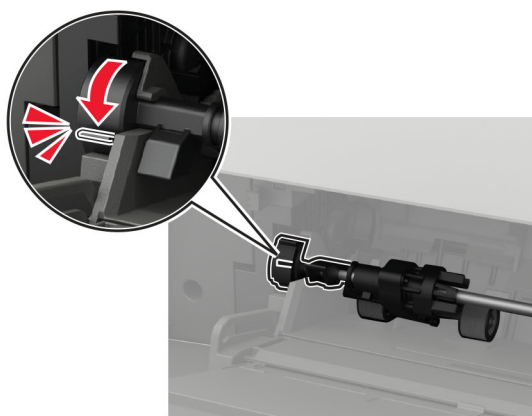
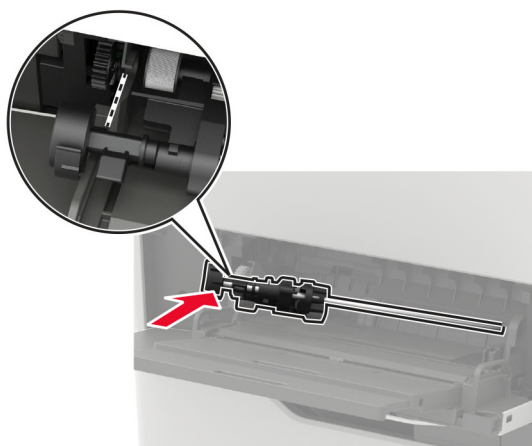
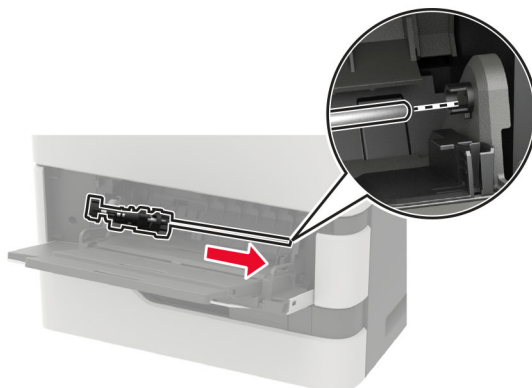

5 Κλείστε τον τροφοδότη διαφορετικών μεγεθών.

## Αντικατάσταση του κυλίνδρου επιλογής αυτόματου τροφοδότη εγγράφων (ADF)

- 1 Απενεργοποιήστε τον εκτυπωτή.
- 2 Ανοίξτε τη θύρα D.

**Προειδοποίηση—Πιθανή βλάβη:** Για να αποτρέψετε την πρόκληση ζημιάς από ηλεκτροστατική εκκένωση, αγγίξτε οποιοδήποτε εκτεθειμένο μεταλλικό πλαίσιο του εκτυπωτή πριν ακουμπήσετε τα εσωτερικά σημεία του εκτυπωτή.

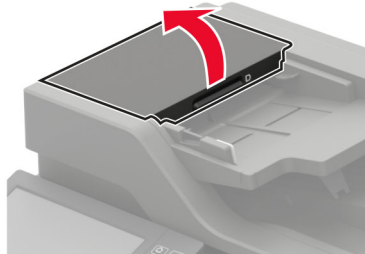

**3** Αφαιρέστε το κάλυμμα του κυλίνδρου επιλογής αυτόματου τροφοδότη εγγράφων (ADF).

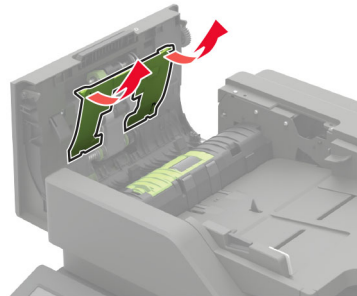

**4** Αφαιρέστε το χρησιμοποιημένο κύλινδρο επιλογής του αυτόματου τροφοδότη εγγράφων (ADF).

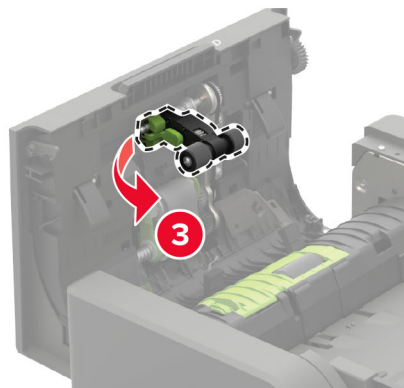
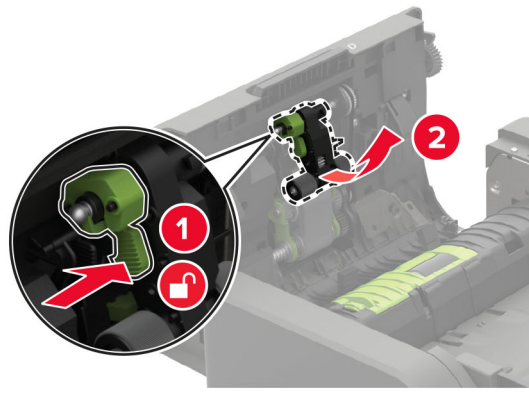

**5** Αφαιρέστε τη συσκευασία του νέου κυλίνδρου επιλογής αυτόματου τροφοδότη εγγράφων (ADF).

**Προειδοποίηση—Πιθανή βλάβη:** Για να αποφύγετε τυχόν ζημιές και χαμηλή απόδοση του εκτυπωτή, να χειρίζεστε αυτό το εξάρτημα με καθαρά χέρια.

**6** Τοποθετήστε τον νέο κύλινδρο επιλογής αυτόματου τροφοδότη εγγράφων (ADF) μέχρι να ασφαλίσει στη θέση του με ένα κλικ.

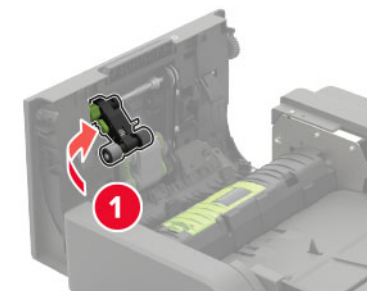

- 7 Εισάγετε το κάλυμμα του κυλίνδρου επιλογής αυτόματου τροφοδότη εγγράφων (ADF) έως ότου ασφαλίσει στη θέση του με ένα κλικ.

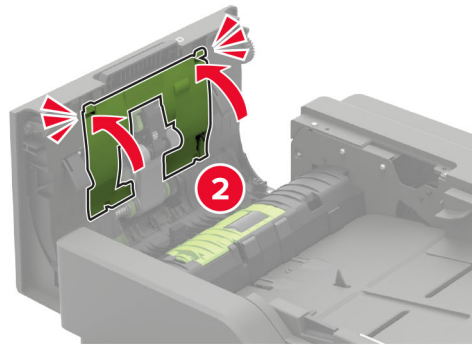
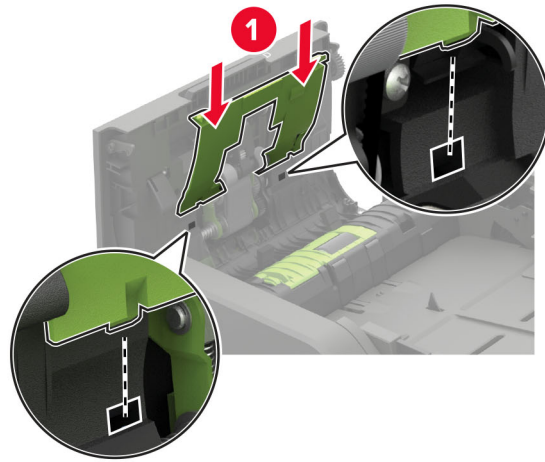

- 8 Κλείστε τη θύρα.  
9 Ενεργοποιήστε τον εκτυπωτή.

## Αντικατάσταση του κυλίνδρου τροφοδοσίας αυτόματου τροφοδότη εγγράφων (ADF)

- 1 Απενεργοποιήστε τον εκτυπωτή.  
2 Ανοίξτε τη θύρα D.

**Προειδοποίηση—Πιθανή βλάβη:** Για να αποτρέψετε την πρόκληση ζημιάς από ηλεκτροστατική εκκένωση, αγγίξτε οποιοδήποτε εκτεθειμένο μεταλλικό πλαίσιο του εκτυπωτή πριν ακουμπήσετε τα εσωτερικά σημεία του εκτυπωτή.

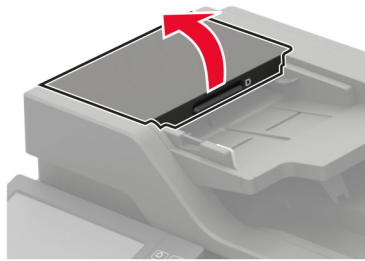

**3** Αφαιρέστε το κάλυμμα του κυλίνδρου επιλογής αυτόματου τροφοδότη εγγράφων (ADF).

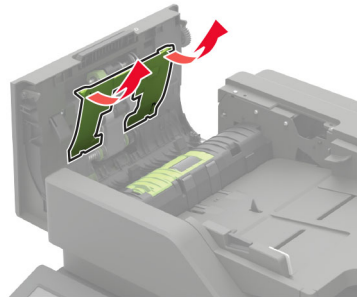

**4** Αφαιρέστε τον χρησιμοποιημένο κύλινδρο τροφοδοσίας του αυτόματου τροφοδότη εγγράφων (ADF).

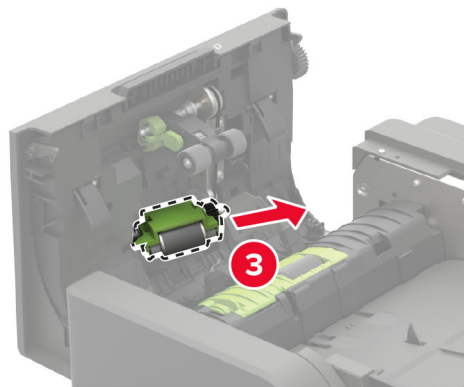
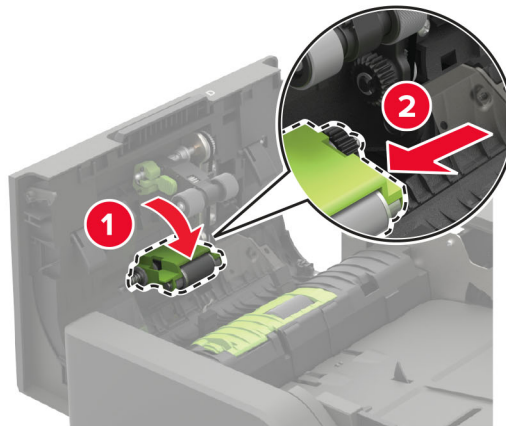

**5** Αφαιρέστε τη συσκευασία του νέου κυλίνδρου τροφοδοσίας του αυτόματου τροφοδότη εγγράφων (ADF).

**Προειδοποίηση—Πιθανή βλάβη:** Για να αποφύγετε τυχόν ζημιές και χαμηλή απόδοση του εκτυπωτή, να χειρίζεστε αυτό το εξάρτημα με καθαρά χέρια.

**6** Τοποθετήστε τον νέο κύλινδρο τροφοδοσίας του αυτόματου τροφοδότη εγγράφων (ADF) μέχρι να ασφαλίσει στη θέση του με ένα κλικ.

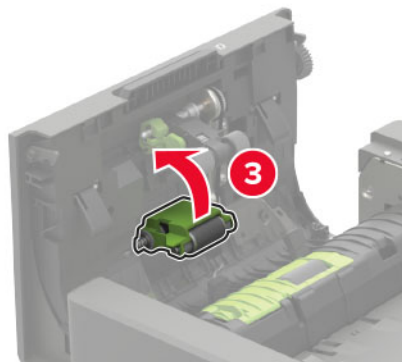
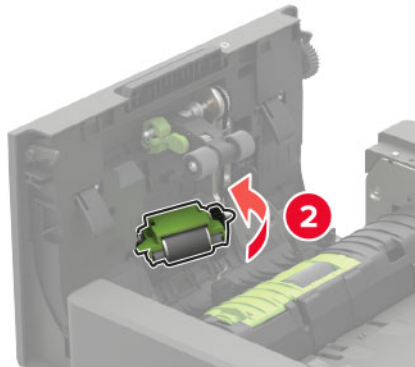
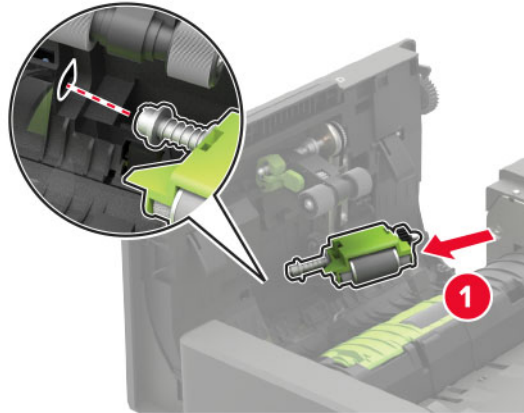

- 7 Εισάγετε το κάλυμμα του κυλίνδρου επιλογής αυτόματου τροφοδότη εγγράφων (ADF) έως ότου ασφαλίσει στη θέση του με ένα κλικ.

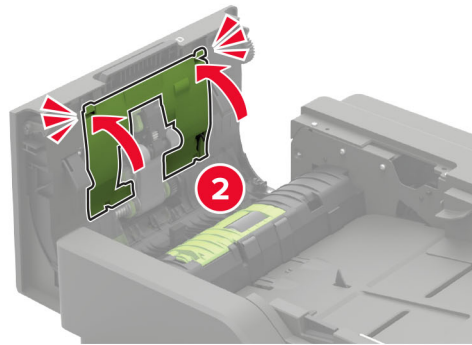
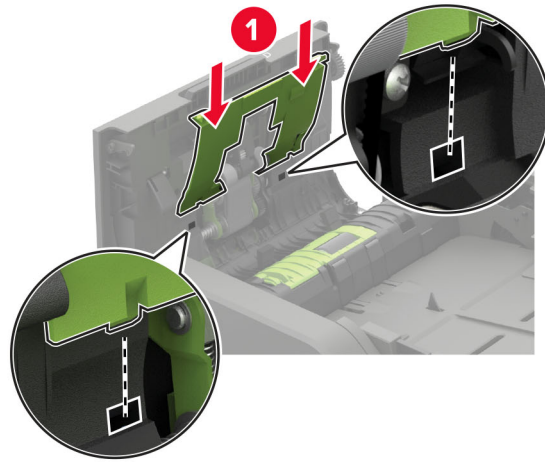

- 8 Κλείστε τη θύρα.

- 9 Ενεργοποιήστε τον εκτυπωτή.

## Αντικατάσταση του κυλίνδρου διαχωρισμού του αυτόματου τροφοδότη εγγράφων (ADF)

- 1 Απενεργοποιήστε τον εκτυπωτή.

- 2 Ανοίξτε τη θύρα D.

**Προειδοποίηση—Πιθανή βλάβη:** Για να αποτρέψετε την πρόκληση ζημιάς από ηλεκτροστατική εκκένωση, αγγίξτε οποιοδήποτε εκτεθειμένο μεταλλικό πλαίσιο του εκτυπωτή πριν ακουμπήσετε τα εσωτερικά σημεία του εκτυπωτή.



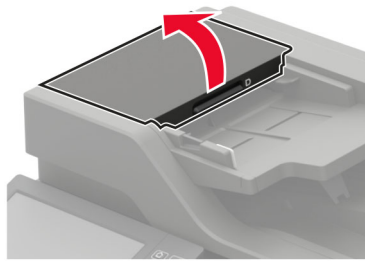

**3** Αφαιρέστε το κάλυμμα κυλίνδρου διαχωρισμού του αυτόματου τροφοδότη εγγράφων (ADF).

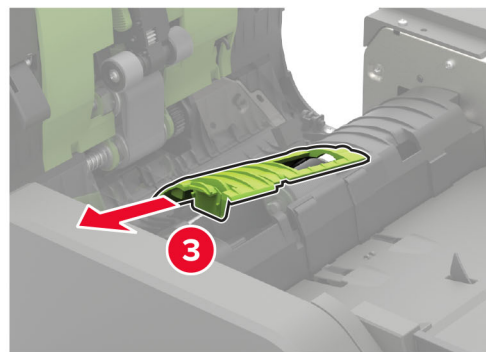
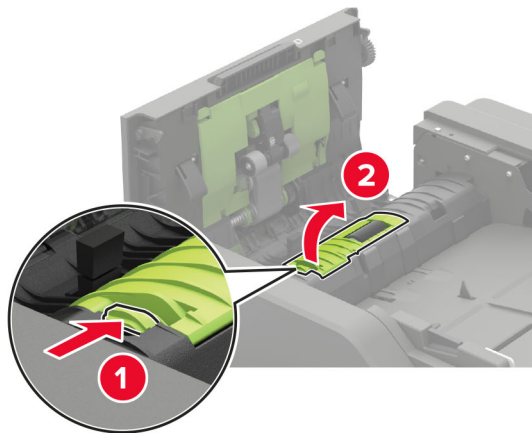

**4** Αφαιρέστε τον χρησιμοποιημένο κύλινδρο διαχωρισμού του αυτόματου τροφοδότη εγγράφων (ADF).

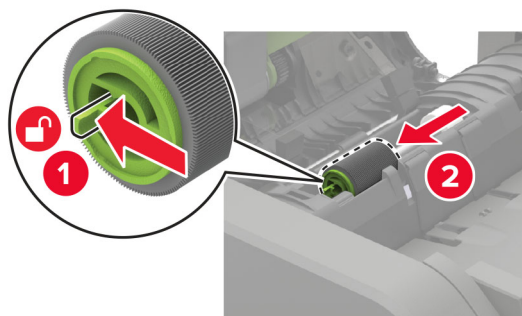

**5** Αφαιρέστε τη συσκευασία του νέου κύλινδρου διαχωρισμού του αυτόματου τροφοδότη εγγράφων (ADF).

**Προειδοποίηση—Πιθανή βλάβη:** Για να αποφύγετε τυχόν ζημιές και χαμηλή απόδοση του εκτυπωτή, να χειρίζεστε αυτό το εξάρτημα με καθαρά χέρια.

**6** Τοποθετήστε τον νέο κύλινδρο διαχωρισμού του αυτόματου τροφοδότη εγγράφων (ADF) μέχρι να ασφαλίσει στη θέση του με ένα κλικ.

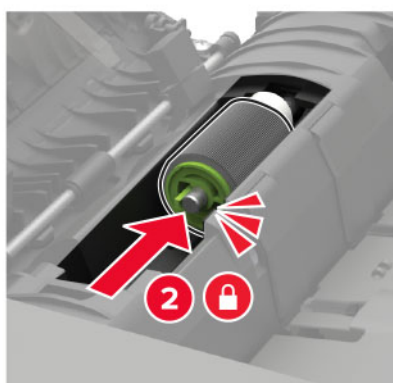
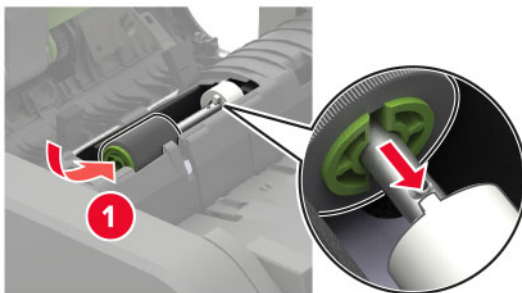

- 7 Εισαγάγετε το κάλυμμα του κυλίνδρου διαχωρισμού του αυτόματου τροφοδότη εγγράφων (ADF) έως ότου ασφαλίσει στη θέση του με ένα κλικ.

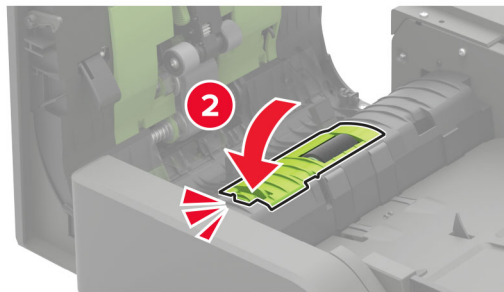
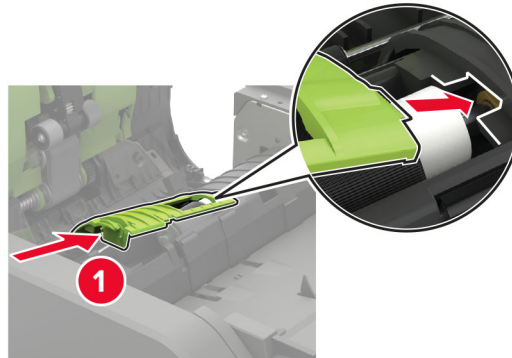

- 8 Κλείστε τη θύρα.

- 9 Ενεργοποιήστε τον εκτυπωτή.

## Αντικατάσταση του περιοριστή ροπής του αυτόματου τροφοδότη εγγράφων

- 1 Απενεργοποιήστε τον εκτυπωτή.

- 2 Ανοίξτε τη θύρα D.

**Προειδοποίηση—Πιθανή βλάβη:** Για να αποτρέψετε την πρόκληση ζημιάς από ηλεκτροστατική εκκένωση, αγγίξτε οποιοδήποτε εκτεθειμένο μεταλλικό πλαίσιο του εκτυπωτή πριν ακουμπήσετε τα εσωτερικά σημεία του εκτυπωτή.

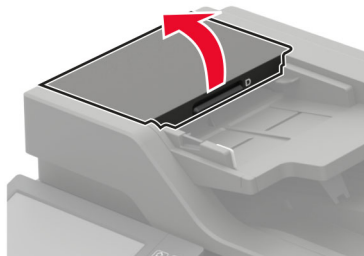

3 Αφαιρέστε το κάλυμμα κυλίνδρου διαχωρισμού του αυτόματου τροφοδότη εγγράφων (ADF).

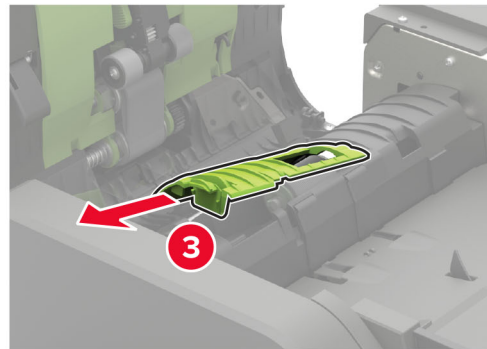
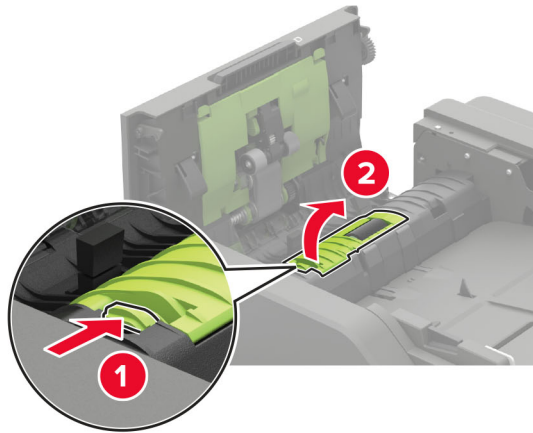

4 Αφαιρέστε τον κύλινδρο διαχωρισμού του αυτόματου τροφοδότη εγγράφων (ADF).

**Προειδοποίηση—Πιθανή βλάβη:** Για να αποφύγετε τυχόν ζημιές και χαμηλή απόδοση του εκτυπωτή, να χειρίζεστε αυτό το εξάρτημα με καθαρά χέρια.

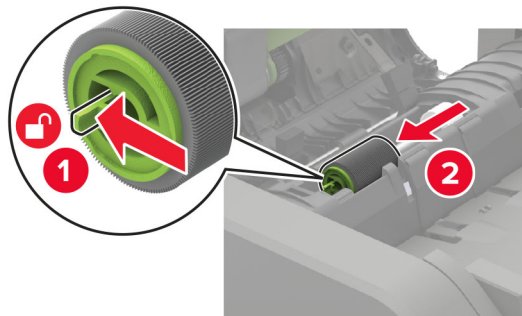

- 5 Αφαιρέστε τον χρησιμοποιημένο περιοριστή ροπής του ADF.

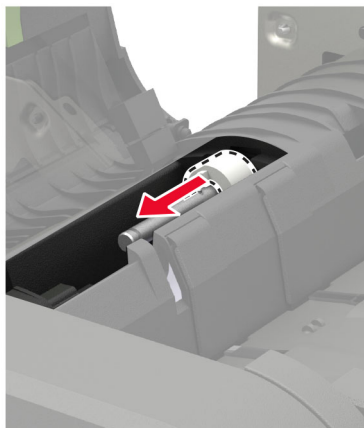

- 6 Αφαιρέστε τη συσκευασία του νέου περιοριστή ροπής του ADF.

**Προειδοποίηση—Πιθανή βλάβη:** Για να αποφύγετε τυχόν ζημιές και χαμηλή απόδοση του εκτυπωτή, να χειρίζεστε αυτό το εξάρτημα με καθαρά χέρια.

- 7 Τοποθετήστε τον νέο περιοριστή ροπής του ADF.

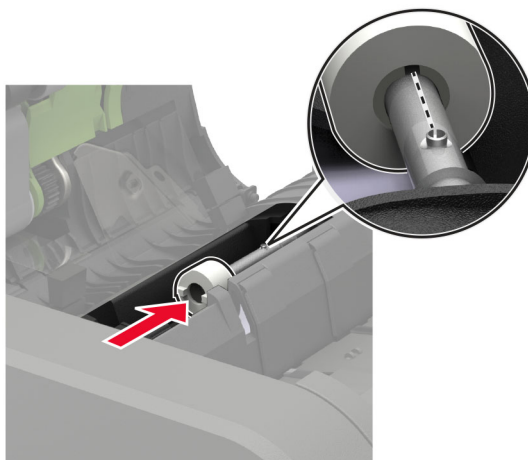

- 8 Τοποθετήστε τον νέο κύλινδρο διαχωρισμού του αυτόματου τροφοδότη εγγράφων (ADF) μέχρι να ασφαλίσει στη θέση του με ένα κλικ.

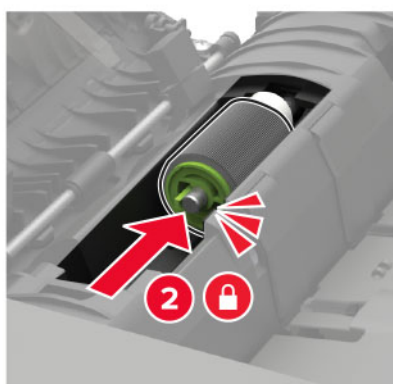
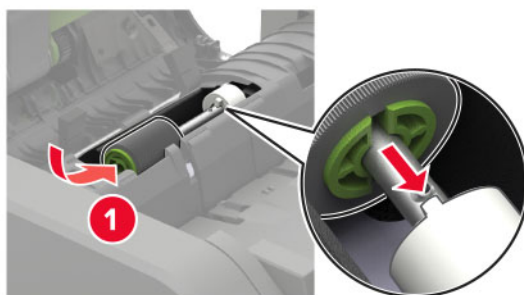

- 9** Εισαγάγετε το κάλυμμα του κυλίνδρου διαχωρισμού του αυτόματου τροφοδότη εγγράφων (ADF) έως ότου ασφαλίσει στη θέση του με ένα κλικ.

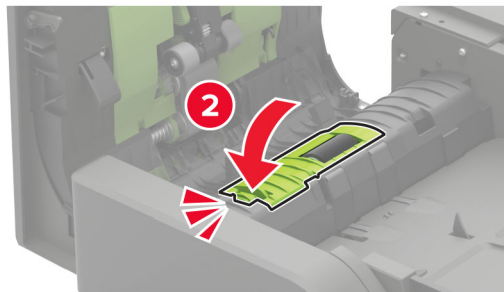
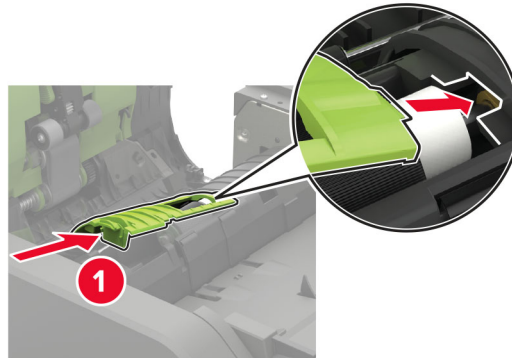

- 10** Κλείστε τη θύρα.

- 11** Ενεργοποιήστε τον εκτυπωτή.

## Αντικατάσταση της κασέτας συρραφής στη μονάδα φινιρίσματος συρραφής

1 Ανοίξτε τη θύρα F.



2 Αφαιρέστε το μηχανισμό συγκράτησης της κασέτας συρραφής.

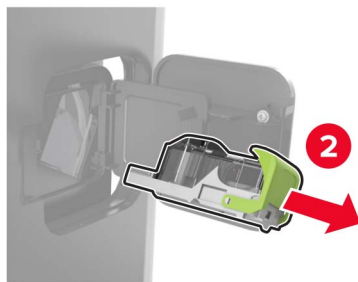
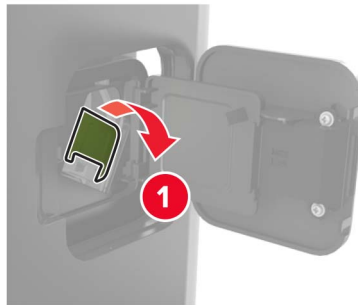



**3** Αφαιρέστε την άδεια κασέτα συρραφής.

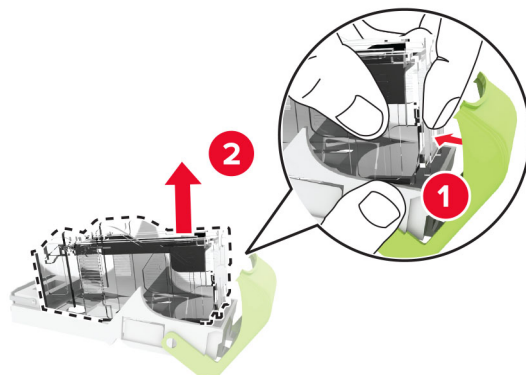

**4** Τοποθετήστε τη νέα κασέτα συρραφής.

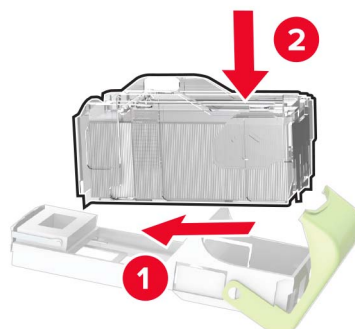

**5** Τοποθετήστε το μηχανισμό συγκράτησης της κασέτας συρραφής.

**6** Κλείστε τη θύρα.

## Αντικατάσταση της κασέτας συρραφής στη μονάδα φινιρίσματος συρραφής, διάτρησης

1 Ανάλογα με την κασέτα συρραφής που πρέπει να αντικατασταθεί, ανοίξτε τη θύρα F ή τη θύρα G.

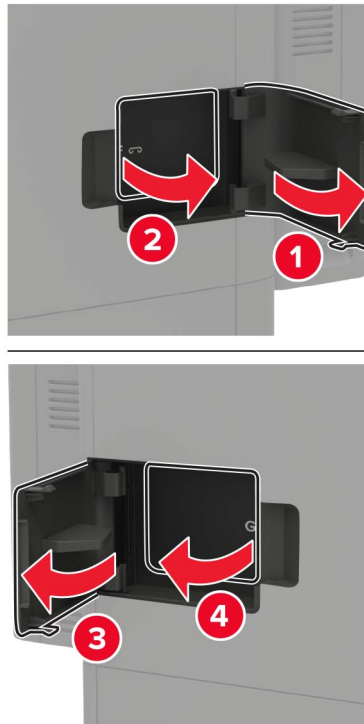

2 Αφαιρέστε το μηχανισμό συγκράτησης της κασέτας συρραφής.

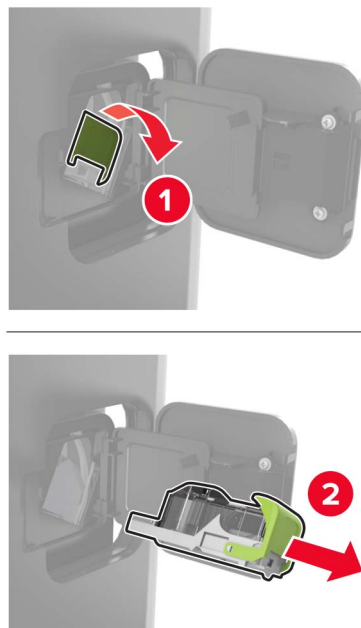

3 Αφαιρέστε την άδεια κασέτα συρραφής.

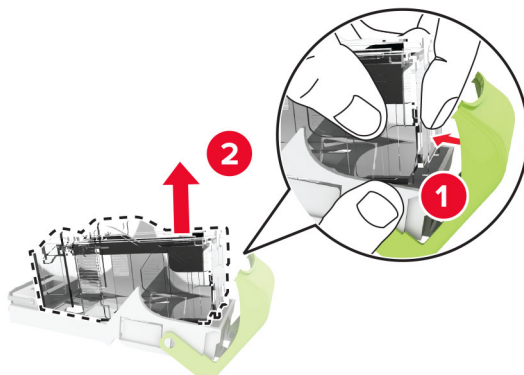

4 Τοποθετήστε τη νέα κασέτα συρραφής.

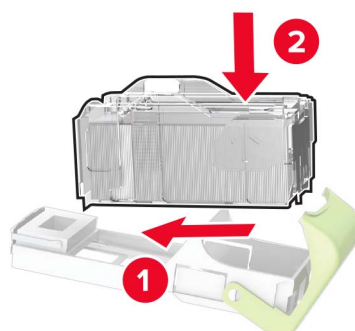

5 Τοποθετήστε το μηχανισμό συγκράτησης της κασέτας συρραφής.

6 Κλείστε τη θύρα.

## Επαναφορά μετρητών χρήσης αναλώσιμων



1 Στην αρχική οθόνη, πατήστε **Ρυθμίσεις > Συσκευή > Συντήρηση > Μενού διαμόρφωσης > Χρήση και μετρητές αναλώσιμων**.

2 Επιλέξτε τον μετρητή που θέλετε να μηδενίσετε.

**Προειδοποίηση—Πιθανή βλάβη:** Υπάρχει δυνατότητα επαναφοράς και ανακατασκευής αναλώσιμων και εξαρτημάτων που δεν περιλαμβάνονται στους όρους της σύμβασης Προγράμματος επιστροφής. Ωστόσο, η εγγύηση του κατασκευαστή δεν καλύπτει ζημιές που προκλήθηκαν από τη χρήση μη γνήσιων αναλώσιμων ή εξαρτημάτων. Ο μηδενισμός των μετρητών στα αναλώσιμα ή στα εξαρτήματα χωρίς σωστή ανακατασκευή μπορεί να προκαλέσει βλάβη στον εκτυπωτή σας. Μετά την επαναφορά του μετρητή αναλώσιμων ή εξαρτημάτων, ο εκτυπωτής σας μπορεί να εμφανίσει ένα σφάλμα που θα υποδεικνύει την παρουσία του στοιχείου επαναφοράς.

## Μεταφορά του εκτυπωτή

### Μεταφορά του εκτυπωτή σε άλλη θέση

-  **ΠΡΟΣΟΧΗ—ΚΙΝΔΥΝΟΣ ΤΡΑΥΜΑΤΙΣΜΟΥ:** Αν το βάρος του εκτυπωτή ξεπερνάει τα 20 kg (44 lb), για την ασφαλή μετακίνησή του απαιτούνται δύο ή περισσότερα εκπαιδευμένα άτομα.
-  **ΠΡΟΣΟΧΗ—ΚΙΝΔΥΝΟΣ ΤΡΑΥΜΑΤΙΣΜΟΥ:** Για να αποφύγετε τον κίνδυνο πυρκαγιάς ή ηλεκτροπληξίας, χρησιμοποιήστε μόνο το καλώδιο παροχής ρεύματος που συνοδεύει αυτό το προϊόν ή ανταλλακτικό καλώδιο εξουσιοδοτημένο από τον κατασκευαστή.
-  **ΠΡΟΣΟΧΗ—ΚΙΝΔΥΝΟΣ ΤΡΑΥΜΑΤΙΣΜΟΥ:** Σε περίπτωση μετακίνησης του εκτυπωτή, ακολουθήστε αυτές τις οδηγίες για να αποφύγετε τραυματισμούς ή πρόκληση ζημιάς στον εκτυπωτή:
- Βεβαιωθείτε ότι όλες οι θύρες και οι θήκες είναι κλειστές.
  - Απενεργοποιήστε τον εκτυπωτή και αποσυνδέστε το καλώδιο τροφοδοσίας από την πρίζα.
  - Αποσυνδέστε όλα τα καλώδια από τον εκτυπωτή.
  - Αν ο εκτυπωτής έχει συνδεδεμένες επιλογές εξόδου ή προαιρετικές θήκες που βρίσκονται σε όρθια θέση στο δάπεδο, αποσυνδέστε τις προτού μετακινήσετε τον εκτυπωτή.
  - Αν ο εκτυπωτής διαθέτει τροχήλατη βάση, μετακινήστε την προσεκτικά στη νέα θέση. Προσέξτε όταν περνάτε πάνω από κατώφλια και ανοίγματα στο πάτωμα.
  - Αν ο εκτυπωτής δεν διαθέτει τροχήλατη βάση αλλά έχει διαμορφωθεί με προαιρετικές θήκες ή επιλογές εξόδου, αφαιρέστε τις επιλογές εξόδου και ανασηκώστε τον εκτυπωτή από τις θήκες. Μην προσπαθείτε να ανασηκώσετε τον εκτυπωτή και τις πρόσθετες επιλογές ταυτόχρονα.
  - Χρησιμοποιείτε πάντα τις χειρολαβές του εκτυπωτή, για να τον ανασηκώσετε.
  - Οποιοδήποτε καρότσι χρησιμοποιηθεί για τη μεταφορά του εκτυπωτή, πρέπει να διαθέτει επιφάνεια ικανή να στηρίξει το πλήρες εμβαδόν του εκτυπωτή.
  - Οποιοδήποτε καρότσι χρησιμοποιηθεί για τη μεταφορά των πρόσθετων υλικών εξαρτημάτων, πρέπει να διαθέτει επιφάνεια ικανή να στηρίξει τις διαστάσεις των πρόσθετων εξαρτημάτων.
  - Διατηρήστε τον εκτυπωτή σε όρθια θέση.
  - Αποφύγετε τις ιδιαίτερα απότομες κινήσεις.
  - Βεβαιωθείτε ότι τα δάχτυλά σας δεν βρίσκονται κάτω από τον εκτυπωτή, όταν τον αφήνετε στη θέση του.
  - Βεβαιωθείτε ότι υπάρχει επαρκής χώρος γύρω από τον εκτυπωτή.

**Σημ.:** Η ζημιά που προκαλείται στον εκτυπωτή από ακατάλληλη μετακίνηση δεν καλύπτεται από την εγγύηση του εκτυπωτή.

### Μεταφορά του εκτυπωτή

Για οδηγίες μεταφοράς επισκεφθείτε τη διεύθυνση <http://support.lexmark.com> ή επικοινωνήστε με το τμήμα υποστήριξης πελατών.

## Εξοικονόμηση ενέργειας και χαρτιού

### Διαμόρφωση των ρυθμίσεων λειτουργίας εξοικονόμησης ενέργειας

#### κατάσταση Αναστολής λειτουργίας

- 1 Από την αρχική οθόνη, αγγίξτε διαδοχικά **Ρυθμίσεις > Συσκευή > Διαχείριση ισχύος > Χρονικά όρια > Κατάσταση αναστολής λειτουργίας**.
- 2 Προσδιορίστε το χρονικό όριο αδράνειας του εκτυπωτή πριν μεταβεί σε Κατάσταση αναστολής λειτουργίας.

#### Λειτουργία Αδρανοποίησης

- 1 Από την αρχική οθόνη, αγγίξτε διαδοχικά **Ρυθμίσεις > Συσκευή > Διαχείριση ισχύος > Χρονικά όρια > Λήξη χρονικού ορίου κατάστασης αδρανοποίησης**.
- 2 Επιλέξτε το χρονικό όριο αδράνειας του εκτυπωτή πριν μεταβεί σε λειτουργία αδρανοποίησης.

#### Σημειώσεις:

- Για να λειτουργήσει η ρύθμιση Λήξη χρονικού ορίου αδρανοποίησης, ορίστε την επιλογή Λήξη χρονικού ορίου αδρανοποίησης κατά τη σύνδεση σε Αδρανοποίηση.
- Ο Embedded Web Server απενεργοποιείται όταν ο εκτυπωτής βρίσκεται σε λειτουργία Αδρανοποίησης.

### Προσαρμογή της φωτεινότητας της οθόνης του εκτυπωτή

- 1 Από την αρχική οθόνη, πατήστε **Ρυθμίσεις > Συσκευή > Προτιμήσεις > Φωτεινότητα οθόνης**.
- 2 Προσαρμόστε τη ρύθμιση.

### Εξοικονόμηση αναλωσίμων

- Εκτυπώστε και στις δύο πλευρές του χαρτιού.  
**Σημ.:** Η εκτύπωση διπλής όψης είναι η προεπιλεγμένη ρύθμιση στο πρόγραμμα οδήγησης εκτύπωσης.
- Εκτυπώνει πολλές σελίδες σε ένα μόνο φύλλο χαρτιού.
- Χρησιμοποιήστε τη λειτουργία προεπισκόπησης για να δείτε πώς φαίνεται το έγγραφο πριν την εκτύπωση.
- Μπορείτε να εκτυπώσετε ένα αντίγραφο του εγγράφου για να ελέγξετε το περιεχόμενο και τη μορφή του.

## Ανακύκλωση

### Ανακύκλωση προϊόντων Lexmark

Για να επιστρέψετε προϊόντα Lexmark στη Lexmark για ανακύκλωση:

- 1 Μεταβείτε στη διεύθυνση [www.lexmark.com/recycle](http://www.lexmark.com/recycle).
- 2 Επιλέξτε το προϊόν που θέλετε να ανακυκλώσετε.

**Σημ.:** Τα αναλώσιμα εκτυπωτή και το υλικό που δεν περιλαμβάνεται στο πρόγραμμα συλλογής και ανακύκλωσης της Lexmark μπορούν να ανακυκλωθούν στο τοπικό κέντρο ανακύκλωσης.

## Ανακύκλωση συσκευασιών Lexmark

Η Lexmark προσπαθεί διαρκώς να μειώνει στο ελάχιστο τον αριθμό των συσκευασιών. Ο μικρότερος αριθμός συσκευασιών διασφαλίζει τη μεταφορά των εκτυπωτών Lexmark με τον πλέον αποδοτικό και φιλικό προς το περιβάλλον τρόπο καθώς και την απόρριψη μικρότερου αριθμού συσκευασιών. Αυτό έχει ως αποτέλεσμα λιγότερες εκπομπές αερίων του θερμοκηπίου καθώς και εξοικονόμηση ενέργειας και φυσικών πόρων. Ακόμα, σε ορισμένες χώρες ή περιοχές η Lexmark παρέχει δυνατότητα ανακύκλωσης τμημάτων συσκευασιών. Για περισσότερες πληροφορίες επισκεφθείτε τη διεύθυνση [www.lexmark.com/recycle](http://www.lexmark.com/recycle) και, στη συνέχεια, επιλέξτε τη χώρα ή την περιοχή σας. Λεπτομέρειες σχετικά με τα διαθέσιμα προγράμματα ανακύκλωσης συσκευασιών περιλαμβάνονται στις πληροφορίες σχετικά με την ανακύκλωση του προϊόντος.

Οι κούτες της Lexmark είναι 100% ανακυκλώσιμες, και μπορούν να μεταφερθούν σε χώρους όπου υπάρχουν εγκαταστάσεις ανακύκλωσης συσκευασιών από κυματοειδές χαρτόνι. Στην περιοχή σας ενδέχεται να μην υπάρχουν τέτοιες εγκαταστάσεις.

Το αφρολέξ που χρησιμοποιεί η Lexmark στις συσκευασίες είναι ανακυκλώσιμο, και μπορεί να μεταφερθεί σε χώρους όπου υπάρχουν εγκαταστάσεις ανακύκλωσης αφρολέξ. Στην περιοχή σας ενδέχεται να μην υπάρχουν τέτοιες εγκαταστάσεις.

Όταν επιστρέψετε μια κασέτα στη Lexmark, μπορείτε να την τοποθετήσετε στο κουτί της αρχικής της συσκευασίας. Η Lexmark ανακυκλώνει το κουτί.

# Αποκατάσταση εμπλοκών

## Αποφυγή εμπλοκών

### Σωστή τοποθέτηση του χαρτιού

- Βεβαιωθείτε ότι το χαρτί βρίσκεται σε επίπεδη θέση στη θήκη.

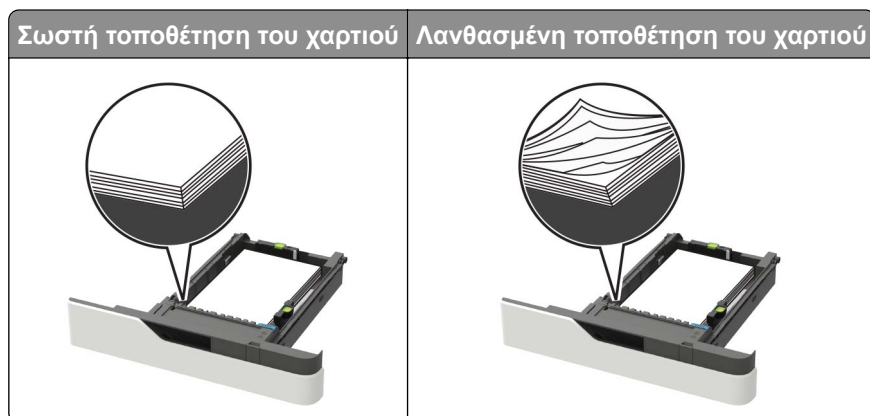

- Μην τοποθετείτε και μην αφαιρείτε τη θήκη ενώ η διαδικασία εκτύπωσης βρίσκεται σε εξέλιξη.
- Μην τοποθετείτε υπερβολική ποσότητα χαρτιού. Βεβαιωθείτε ότι το ύψος της στοίβας βρίσκεται κάτω από την ένδειξη μέγιστου γεμίματος χαρτιού.
- Μην σύρετε το χαρτί μέσα στη θήκη. Τοποθετήστε το χαρτί στη θήκη, όπως φαίνεται στο σχήμα.

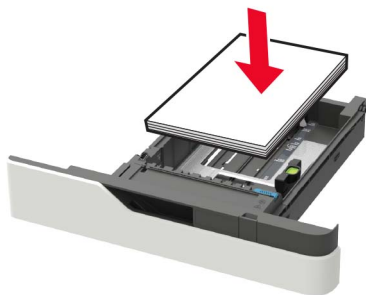

- Βεβαιωθείτε ότι οι οδηγοί χαρτιού έχουν τοποθετηθεί σωστά και ότι δεν πιέζουν το χαρτί ή τους φακέλους.
- Μετά την τοποθέτηση χαρτιού, σπρώξτε σταθερά τη θήκη στο εσωτερικό του εκτυπωτή.

### Χρήση συνιστώμενου χαρτιού

- Χρησιμοποιήστε μόνο συνιστώμενο χαρτί ή ειδικά μέσα εκτύπωσης.
- Μην τοποθετείτε χαρτί που είναι τσαλακωμένο, ζαρωμένο, νοτισμένο, λυγισμένο ή κυρτωμένο.
- Λυγίστε, ξεφυλλίστε και ισιώστε τις άκρες του χαρτιού πριν το τοποθετήσετε.

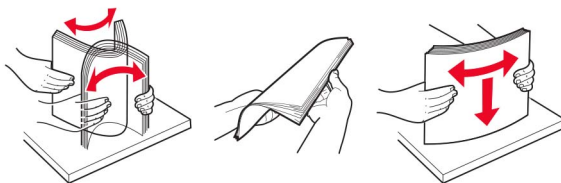

- Μην χρησιμοποιείτε χαρτί που έχει κοπεί με το χέρι.
- Μην αναμειγνύετε μεγέθη, βάρη και τύπους χαρτιού στην ίδια θήκη.
- Βεβαιωθείτε ότι έχετε ορίσει σωστά το μέγεθος και τον τύπο χαρτιού στον υπολογιστή ή στον πίνακα ελέγχου του εκτυπωτή.
- Αποθηκεύετε το χαρτί σύμφωνα με τις συστάσεις του κατασκευαστή.

## Εντοπισμός θέσεων εμπλοκής

### Σημειώσεις:

- Όταν είναι ενεργοποιημένη η λειτουργία Βοήθεια εμπλοκής, ο εκτυπωτής απελευθερώνει αυτόματα τις κενές σελίδες ή τις μερικώς εκτυπωμένες σελίδες μετά από την αποκατάσταση της εμπλοκής. Ελέγξτε αν στο αποτέλεσμα της εκτύπωσης υπάρχουν κενές σελίδες.
- Όταν η επιλογή "Αποκατάσταση εμπλοκής" έχει οριστεί σε "Ενεργοποιημένη" ή "Αυτόματο", ο εκτυπωτής επανεκτυπώνει τις σελίδες στις οποίες προέκυψε η εμπλοκή.



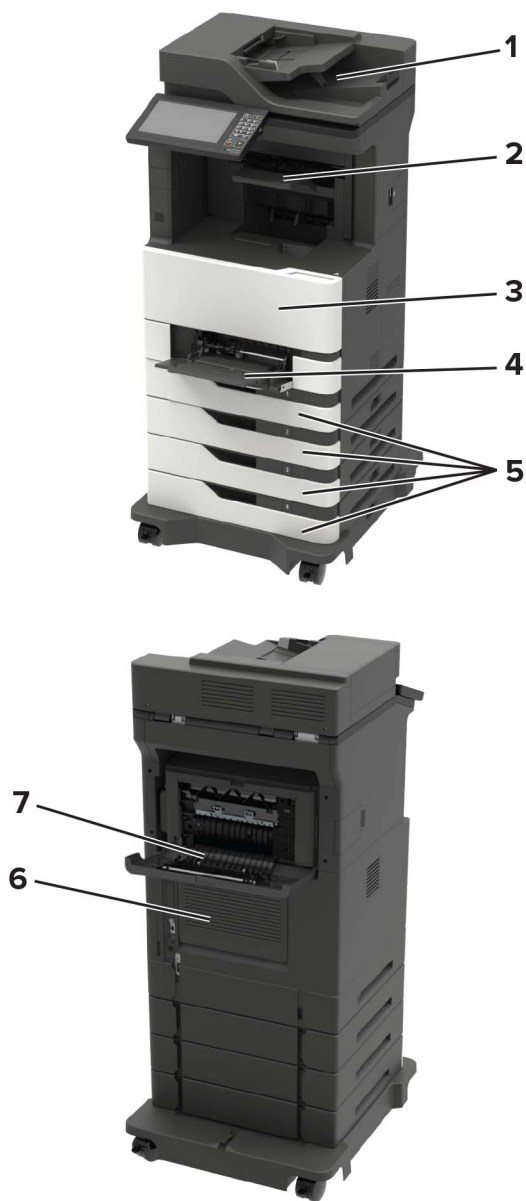

Θέσεις εμπλοκής	
1	Αυτόματος τροφοδότης εγγράφων
2	Τυπική υποδοχή, μονάδα φινιρίσματος ή υποδοχή εξόδου
3	Θύρα Α
4	Τροφοδότης διαφορετικών μεγεθών
5	Θήκες
6	Θύρα C
7	Πίσω θύρα επιλογής εξόδου ή μονάδας φινιρίσματος <ul style="list-style-type: none"> <li>• Θύρα H</li> <li>• Θύρα N</li> <li>• Θύρα P</li> </ul>

## Εμπλοκή χαρτιού στις θήκες

- 1 Αφαιρέστε τη θήκη.

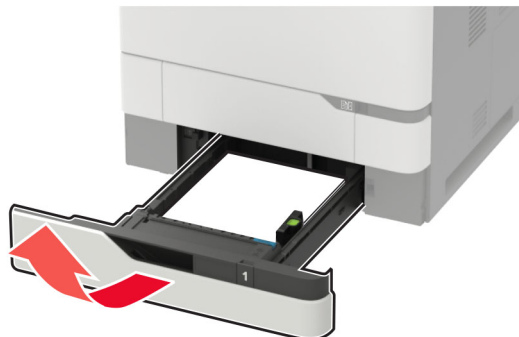

**Προειδοποίηση—Πιθανή βλάβη:** Ο αισθητήρας στο εσωτερικό της προαιρετικής θήκης μπορεί να καταστραφεί εύκολα από στατικό ηλεκτρισμό. Αγγίξτε μια μεταλλική επιφάνεια πριν αφαιρέσετε το μπλοκαρισμένο χαρτί στη θήκη.

- 2 Αφαιρέστε το χαρτί που έχει εμπλακεί.

**Σημ.:** Βεβαιωθείτε ότι αφαιρέσατε όλα τα κομματάκια χαρτιού.



- 3 Τοποθετήστε τη θήκη.

## Εμπλοκή χαρτιού στη θύρα A

- 1 Ανοίξτε τη θύρα A.

**Προειδοποίηση—Πιθανή βλάβη:** Για να αποτρέψετε την πρόκληση ζημιάς από ηλεκτροστατική εκκένωση, αγγίξτε οποιοδήποτε εκτεθειμένο μεταλλικό πλαίσιο του εκτυπωτή πριν ακουμπήσετε τα εσωτερικά σημεία του εκτυπωτή.

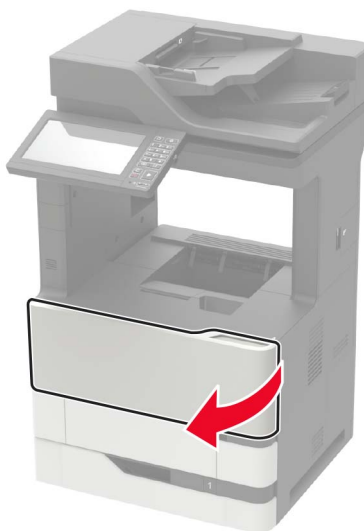

2 Αφαιρέστε την κασέτα τόνερ.

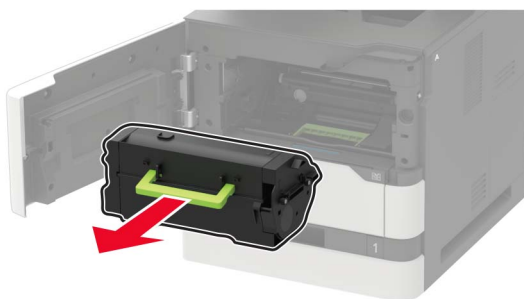

3 Αφαιρέστε τη μονάδα απεικόνισης.

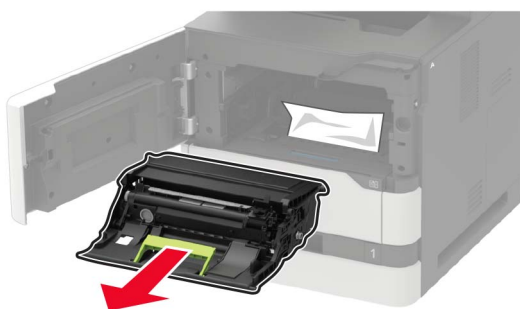

**Προειδοποίηση—Πιθανή βλάβη:** Μην εκθέτετε τη μονάδα απεικόνισης στο φως για περισσότερα από 10 λεπτά. Η εκτεταμένη έκθεση στο φως μπορεί να προκαλέσει προβλήματα στην ποιότητα εκτύπωσης.

**Προειδοποίηση—Πιθανή βλάβη:** Μην αγγίζετε το τύμπανο του φωτοαγωγού. Αν το κάνετε, μπορεί να επηρεαστεί η ποιότητα εκτύπωσης των μελλοντικών εργασιών.



4 Τραβήξτε έξω τη μονάδα εκτύπωσης διπλής όψης.

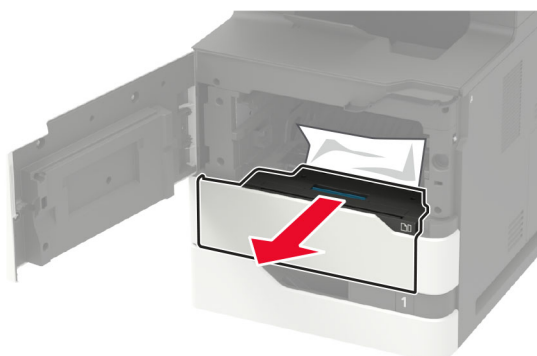

5 Αφαιρέστε το χαρτί που έχει εμπλακεί.

**Σημ.:** Βεβαιωθείτε ότι αφαιρέσατε όλα τα κομματάκια χαρτιού.

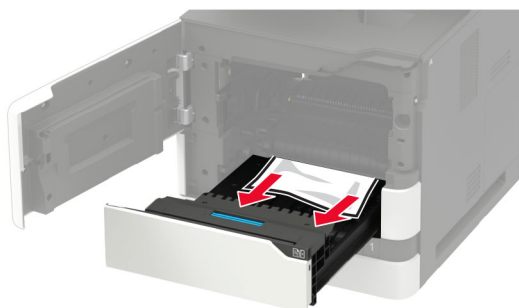

6 Εγκαταστήστε τη μονάδα εκτύπωσης διπλής όψης.

7 Τοποθετήστε τη μονάδα απεικόνισης.



8 Εισαγάγετε την κασέτα τόνερ.

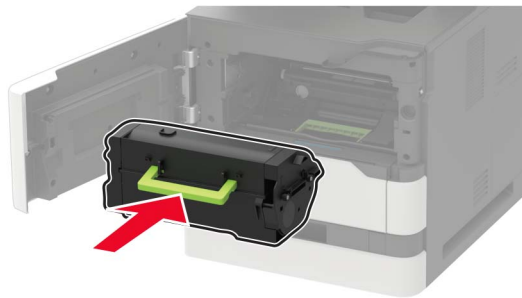

9 Κλείστε τη θύρα.

## Εμπλοκή χαρτιού στη θύρα C

1 Ανοίξτε τη θύρα C.

 **ΠΡΟΣΟΧΗ—ΖΕΣΤΗ ΕΠΙΦΑΝΕΙΑ:** Η θερμοκρασία στο εσωτερικό του εκτυπωτή μπορεί να είναι υψηλή. Για να ελαχιστοποιηθεί ο κίνδυνος τραυματισμού από τυχόν καυτά εξαρτήματα, αφήστε την επιφάνεια να κρυώσει πριν να την ακουμπήσετε.

**Προειδοποίηση—Πιθανή βλάβη:** Για να αποτρέψετε την πρόκληση ζημιάς από ηλεκτροστατική εκκένωση, αγγίξτε οποιοδήποτε εκτεθειμένο μεταλλικό πλαίσιο του εκτυπωτή πριν ακουμπήσετε τα εσωτερικά σημεία του εκτυπωτή.

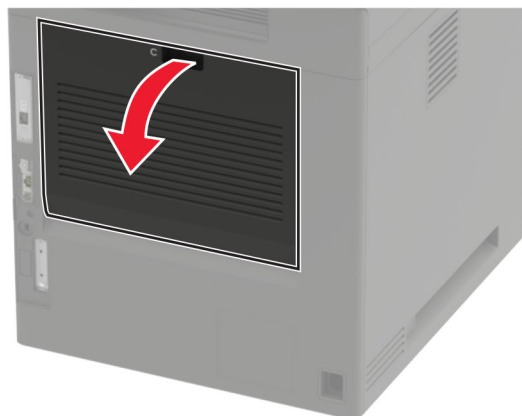

**2** Αφαιρέστε το μπλοκαρισμένο χαρτί από οποιοδήποτε από τα παρακάτω σημεία:

**Σημ.:** Βεβαιωθείτε ότι αφαιρέσατε όλα τα κομματάκια χαρτιού.

- Περιοχή μονάδας τήξης



- Κάτω από την περιοχή της μονάδας τήξης

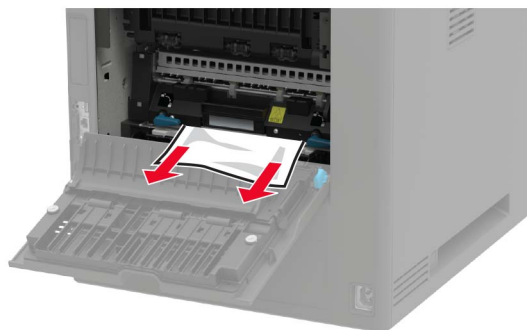

- Μονάδα εκτύπωσης διπλής όψης - Περιοχή



**3** Κλείστε τη θύρα.

## Εμπλοκή χαρτιού στον βασικό δίσκο

Αφαιρέστε το χαρτί που έχει εμπλακεί.

**Σημ.:** Βεβαιωθείτε ότι αφαιρέσατε όλα τα κομματάκια χαρτιού.



## Εμπλοκή χαρτιού στον τροφοδότη διαφορετικών μεγεθών

1 Αφαιρέστε το χαρτί από τον τροφοδότη διαφορετικών μεγεθών.



2 Αφαιρέστε το χαρτί που έχει εμπλακεί.

**Σημ.:** Βεβαιωθείτε ότι αφαιρέσατε όλα τα κομματάκια χαρτιού.

3 Λυγίστε, ξεφυλλίστε και ισιώστε τις άκρες του χαρτιού πριν το τοποθετήσετε.

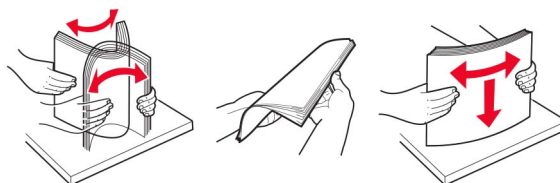

- 4 Επανατοποθετήστε το χαρτί.



## Εμπλοκή χαρτιού στον αυτόματο τροφοδότη εγγράφων (ADF)

- 1 Αφαιρέστε όλα τα πρωτότυπα έγγραφα από τον αυτόματο τροφοδότη (ADF).
- 2 Ανοίξτε τη θύρα D.

**Προειδοποίηση—Πιθανή βλάβη:** Για να αποτρέψετε την πρόκληση ζημιάς από ηλεκτροστατική εκκένωση, αγγίξτε οποιοδήποτε εκτεθειμένο μεταλλικό πλαίσιο του εκτυπωτή πριν ακουμπήσετε τα εσωτερικά σημεία του εκτυπωτή.

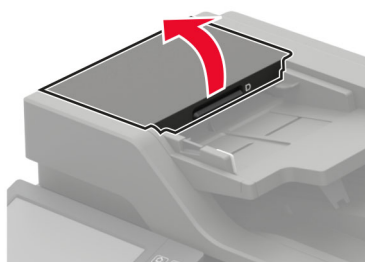

- 3 Αφαιρέστε το χαρτί που έχει εμπλακεί.

**Σημ.:** Βεβαιωθείτε ότι αφαιρέσατε όλα τα κομματάκια χαρτιού.

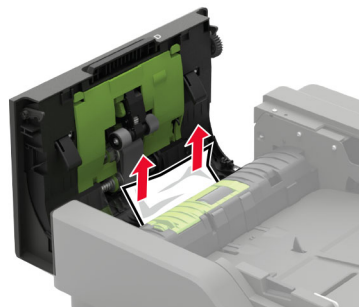

- 4 Κλείστε τη θύρα D.



5 Ανοίξτε το κάλυμμα του σαρωτή.



6 Ανοίξτε τη θύρα E.

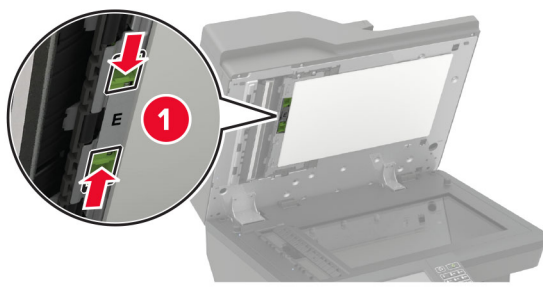

7 Αφαιρέστε το χαρτί που έχει εμπλακεί.

**Σημ.:** Βεβαιωθείτε ότι αφαιρέσατε όλα τα κομματάκια χαρτιού.

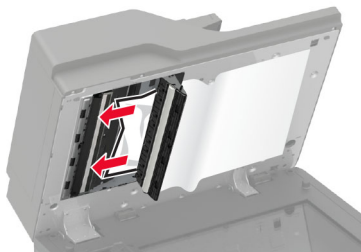

8 Κλείστε τη θύρα E και στη συνέχεια κλείστε το κάλυμμα του σαρωτή.

## Εμπλοκή χαρτιού στο γραμματοκιβώτιο 4 θυρίδων

### Εμπλοκή χαρτιού στη θύρα N

1 Ανοίξτε τη θύρα N.

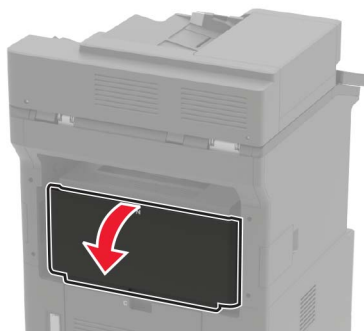

2 Αφαιρέστε το χαρτί που έχει εμπλακεί.

**Σημ.:** Βεβαιωθείτε ότι αφαιρέσατε όλα τα κομματάκια χαρτιού.



3 Κλείστε τη θύρα.

### Εμπλοκή χαρτιού στη θυρίδα γραμματοκιβωτίου

Αφαιρέστε το χαρτί που έχει εμπλακεί.

**Σημ.:** Βεβαιωθείτε ότι αφαιρέσατε όλα τα κομματάκια χαρτιού.

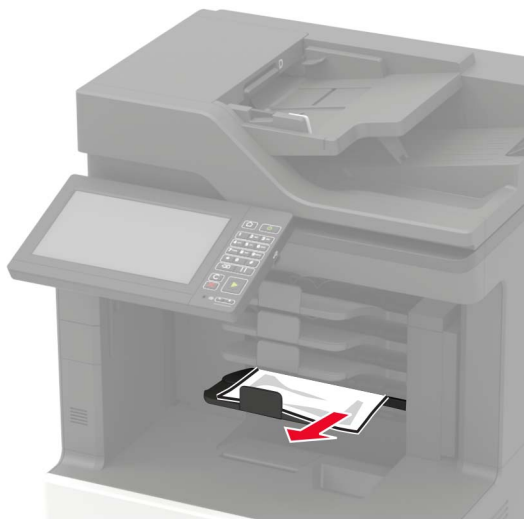

## Εμπλοκή χαρτιού στη μονάδα στοίβαξης όφσετ ή στη μονάδα συρραφής

### Εμπλοκή χαρτιού στη θύρα H

1 Ανοίξτε τη θύρα H.

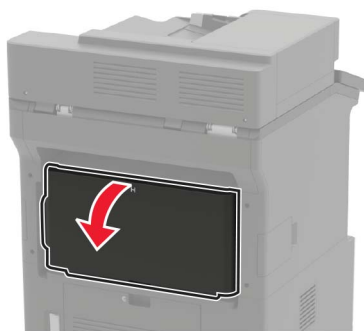

2 Αφαιρέστε το χαρτί που έχει εμπλακεί.

**Σημ.:** Βεβαιωθείτε ότι αφαιρέσατε όλα τα κομματάκια χαρτιού.

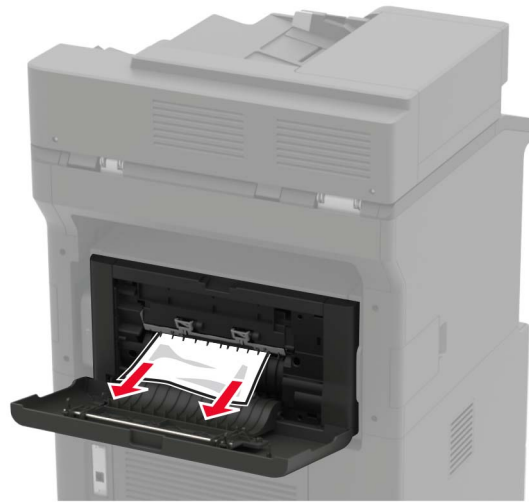

**3** Κλείστε τη θύρα.

### **Εμπλοκή χαρτιού στη μονάδα στοίβαξης όψεντ ή στην υποδοχή της μονάδας συρραφής**

Αφαιρέστε το χαρτί που έχει εμπλακεί.

**Σημ.:** Βεβαιωθείτε ότι αφαιρέσατε όλα τα κομματάκια χαρτιού.



## Εμπλοκή χαρτιού στη μονάδα συρραφής, διάτρησης

### Εμπλοκή χαρτιού στη θύρα P

1 Ανοίξτε τη θύρα P.

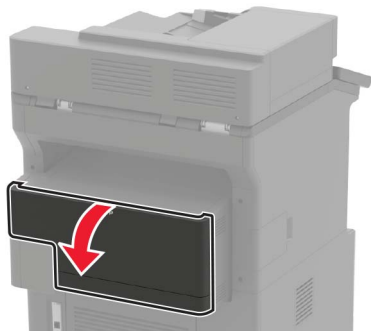

2 Αφαιρέστε το χαρτί που έχει εμπλακεί.

**Σημ.:** Βεβαιωθείτε ότι αφαιρέσατε όλα τα κομματάκια χαρτιού.

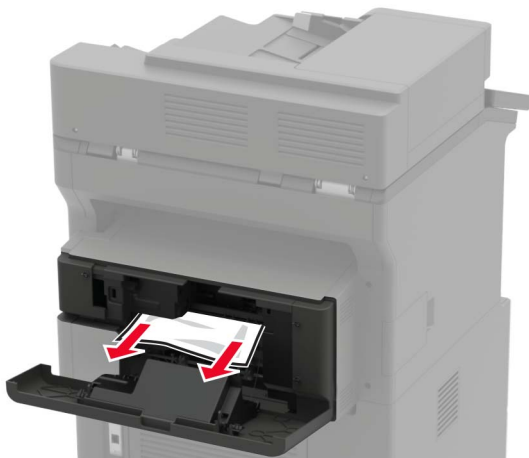

3 Κλείστε τη θύρα.

### Εμπλοκή χαρτιού στην υποδοχή της μονάδας συρραφής, διάτρησης

Αφαιρέστε το χαρτί που έχει εμπλακεί.

**Σημ.:** Βεβαιωθείτε ότι αφαιρέσατε όλα τα κομματάκια χαρτιού.



## Εμπλοκή συνδετήρων στη μονάδα συρραφής

1 Ανοίξτε τη θύρα F.



**2** Αφαιρέστε το μηχανισμό συγκράτησης της κασέτας συρραφής.

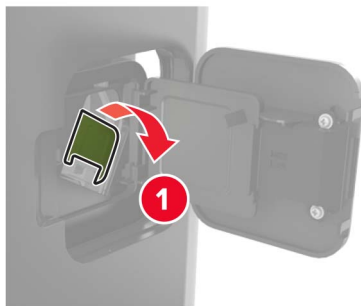

**3** Αφαιρέστε τους χαλαρούς συνδετήρες.

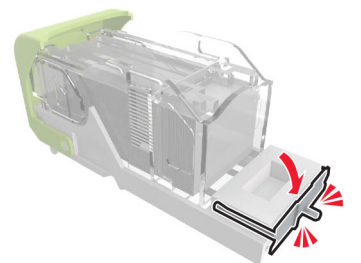
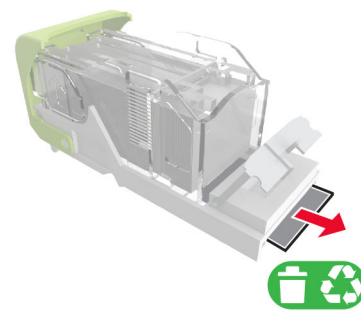
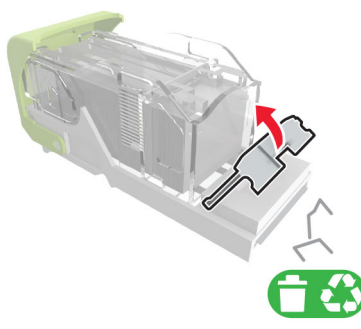

4 Πιέστε τους συνδετήρες κόντρα στο μεταλλικό βραχίονα.



**Σημ.:** Αν οι συνδετήρες βρίσκονται στο πίσω μέρος της κασέτας, τραντάξτε την κασέτα προς τα κάτω για να έρθουν οι συνδετήρες κοντά στο μεταλλικό βραχίονα.

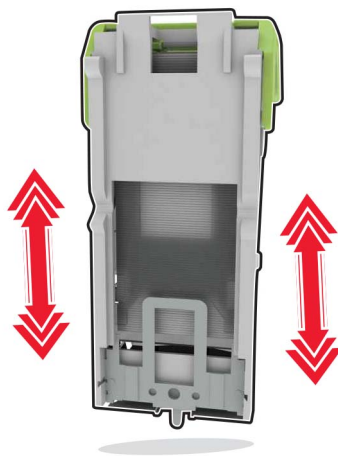

5 Τοποθετήστε τον μηχανισμό συγκράτησης της κασέτας συρραφής μέχρι να ασφαλίσει στη θέση της με ένα κλικ.

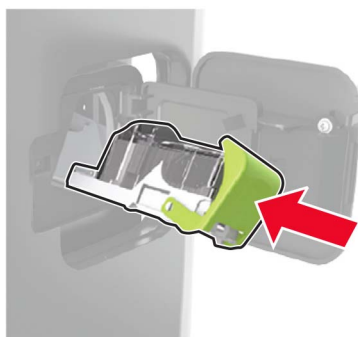

6 Κλείστε τη θύρα.



## Εμπλοκή συνδετήρων στη μονάδα φινιρίσματος συρραφής, διάτρησης

1 Ανάλογα με το σημείο εμπλοκής συνδετήρων, ανοίξτε τη θύρα F ή τη θύρα G.

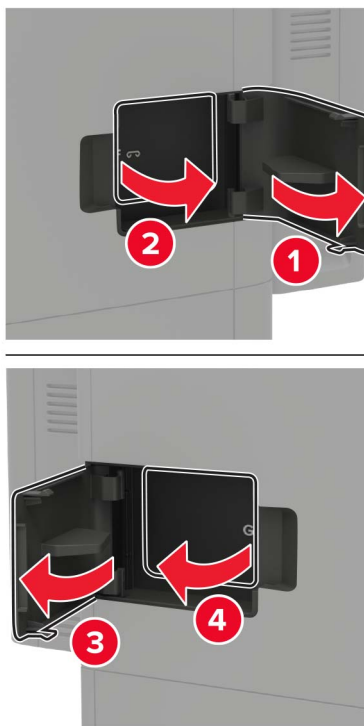

2 Αφαιρέστε το μηχανισμό συγκράτησης της κασέτας συρραφής.

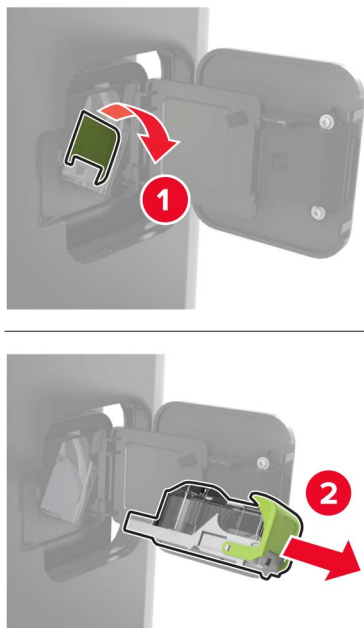

3 Αφαιρέστε τους χαλαρούς συνδετήρες.

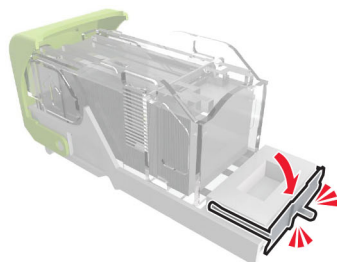
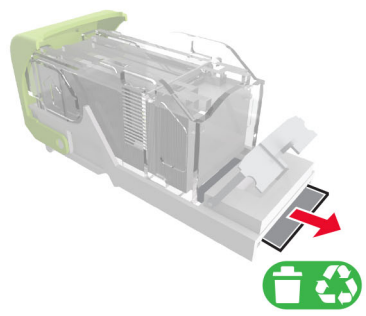
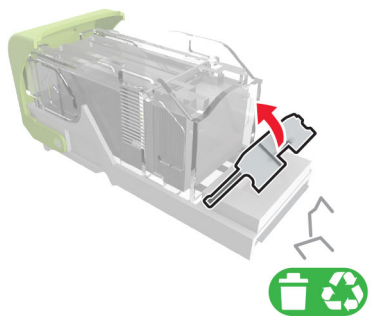

4 Πιέστε τους συνδετήρες κόντρα στο μεταλλικό βραχίονα.



**Σημ.:** Αν οι συνδετήρες βρίσκονται στο πίσω μέρος της κασέτας, τραντάξτε την κασέτα προς τα κάτω για να έρθουν οι συνδετήρες κοντά στο μεταλλικό βραχίονα.

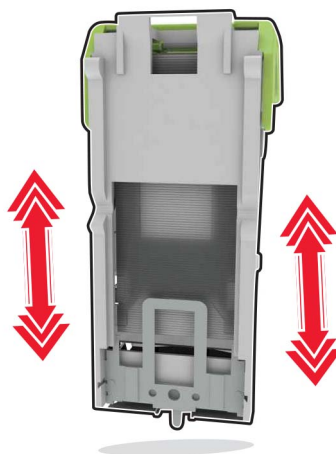

- 5** Τοποθετήστε τον μηχανισμό συγκράτησης της κασέτας συρραφής μέχρι να ασφαλίσει στη θέση της με ένα κλικ.

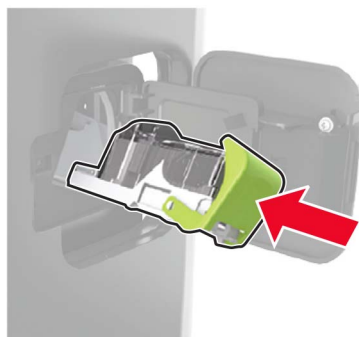

- 6** Κλείστε τη θύρα.

# Αντιμετώπιση προβλημάτων

## Προβλήματα ποιότητας εκτύπωσης

Βρείτε την εικόνα που παραπέμπει περισσότερο στο πρόβλημα ποιότητας εκτύπωσης που αντιμετωπίζετε και, στη συνέχεια, κάντε κλικ στο σύνδεσμο παρακάτω, για να διαβάσετε τα βήματα αντιμετώπισης προβλημάτων.

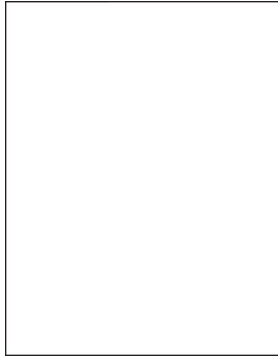

[“Κενές ή λευκές σελίδες” στη σελίδα 253](#)

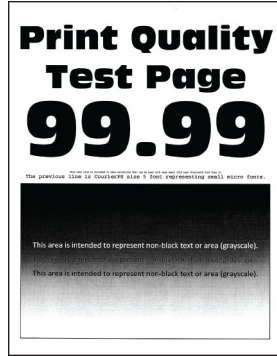

[“Σκοτεινή εκτύπωση” στη σελίδα 255](#)

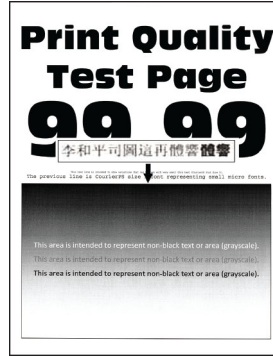

[“Οι λεπτές γραμμές δεν εκτυπώνονται σωστά” στη σελίδα 256](#)



[“Διπλωμένο ή τσαλακωμένο χαρτί” στη σελίδα 257](#)

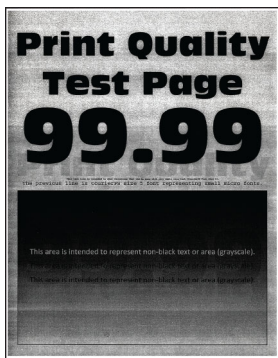

[“Γκρι φόντο” στη σελίδα 258](#)

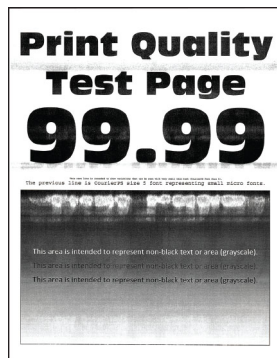

[“Οριζόντιες αχνές λωρίδες” στη σελίδα 270](#)



[“Εσφαλμένα περιθώρια” στη σελίδα 260](#)

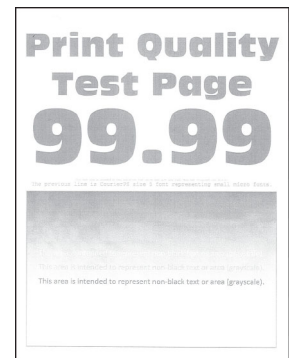

[“Φωτεινότητα εκτύπωσης” στη σελίδα 261](#)



[“Διάστικτη εκτύπωση και κουκκίδες” στη σελίδα 263](#)



[“Κύρτωση χαρτιού” στη σελίδα 293](#)



[“Παραμορφωμένη ή λοξή εκτύπωση” στη σελίδα 264](#)



[“Επαναλαμβανόμενα ελαττώματα” στη σελίδα 279](#)



[“Τελείως μαύρες σελίδες” στη σελίδα 264](#)



[“Υπάρχει κομμένο κείμενο ή εικόνες” στη σελίδα 267](#)



[“Το τόνερ ξεθωριάζει εύκολα” στη σελίδα 269](#)

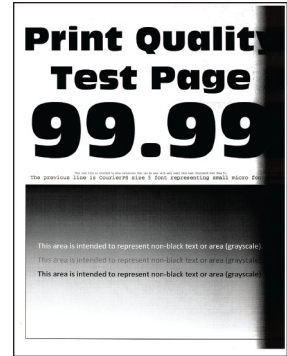

[“Κατακόρυφες σκούρες λωρίδες” στη σελίδα 272](#)



[“Κατακόρυφες σκούρες γραμμές ή λωρίδες” στη σελίδα 276](#)

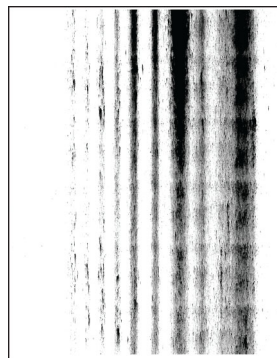

[“Κατακόρυφες σκούρες λωρίδες και μη εκτύπωση τμημάτων” στη σελίδα 277](#)



[“Κατακόρυφες αχνές λωρίδες” στη σελίδα 270](#)

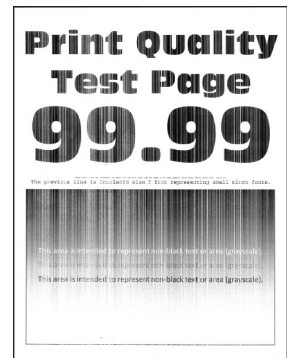

[“Κατακόρυφες λευκές γραμμές” στη σελίδα 271](#)

## Προβλήματα εκτύπωσης

Η ποιότητα εκτύπωσης είναι χαμηλή

Κενές ή λευκές σελίδες





**Σημ.:** Προτού επιλύσετε το πρόβλημα, εκτυπώστε τις δοκιμαστικές σελίδες ποιότητας εκτύπωσης. Από τον πίνακα ελέγχου, μεταβείτε στο στοιχείο **Ρυθμίσεις > Αντιμετώπιση προβλημάτων > Δοκιμαστικές**

**σελίδες ποιότητας εκτύπωσης.** Για μοντέλα εκτυπωτή χωρίς οθόνη αφής, πατήστε , για να περιηγηθείτε στις ρυθμίσεις.

Ενέργεια	Ναι	Όχι
<p><b>Βήμα 1</b></p> <p><b>α</b> Ελέγξτε αν ο εκτυπωτής χρησιμοποιεί αυθεντική και υποστηριζόμενη κασέτα τόνερ της Lexmark.</p> <p><b>Σημ.:</b> Αν η κασέτα δεν υποστηρίζεται, εγκαταστήστε μια κασέτα που να υποστηρίζεται.</p> <p><b>β</b> Εκτυπώστε το έγγραφο.</p> <p>Εκτυπώνει ο εκτυπωτής κενές ή λευκές σελίδες;</p>	Μεταβείτε στο βήμα 2.	Το πρόβλημα επιλύθηκε.
<p><b>Βήμα 2</b></p> <p><b>α</b> Αφαιρέστε τυχόν υλικό συσκευασίας που έχει παραμείνει στη μονάδα απεικόνισης.</p> <p><b>1</b> Αφαιρέστε πρώτα την κασέτα του τόνερ και μετά τη μονάδα απεικόνισης.</p> <p><b>Προειδοποίηση—Πιθανή βλάβη:</b> Μην εκθέτετε τη μονάδα απεικόνισης στο φως για περισσότερα από 10 λεπτά. Η εκτεταμένη έκθεση στο φως μπορεί να προκαλέσει προβλήματα στην ποιότητα εκτύπωσης.</p> <p><b>Προειδοποίηση—Πιθανή βλάβη:</b> Μην αγγίζετε το τύμπανο του φωτοαγωγού που βρίσκεται κάτω από τη μονάδα απεικόνισης. Αν το κάνετε, μπορεί να επηρεαστεί η ποιότητα εκτύπωσης των μελλοντικών εργασιών.</p> <p><b>2</b> Ελέγξτε αν έχει υποστεί ζημιά η μονάδα απεικόνισης.</p> <p><b>Σημ.:</b> Βεβαιωθείτε ότι η επαφή του τυμπάνου του φωτοαγωγού δεν είναι λυγισμένη και δεν έχει μετακινηθεί από τη θέση της.</p> <p><b>3</b> Ανακινήστε καλά τη μονάδα απεικόνισης για να επαναδιανεύμετε το τόνερ.</p> <p><b>4</b> Τοποθετήστε πρώτα τη μονάδα απεικόνισης και στη συνέχεια την κασέτα τόνερ.</p> <p><b>β</b> Εκτυπώστε το έγγραφο.</p> <p>Εκτυπώνει ο εκτυπωτής κενές ή λευκές σελίδες;</p>	Μεταβείτε στο βήμα 3.	Το πρόβλημα επιλύθηκε.
<p><b>Βήμα 3</b></p> <p>Ελέγξτε αν ο κύλινδρος μεταφοράς έχει εγκατασταθεί σωστά.</p> <p>Έχει εγκατασταθεί σωστά ο κύλινδρος μεταφοράς;</p>	Μεταβείτε στο βήμα 5.	Μεταβείτε στο βήμα 4.
<p><b>Βήμα 4</b></p> <p><b>α</b> Αφαιρέστε και τοποθετήστε ξανά τον κύλινδρο μεταφοράς.</p> <p><b>β</b> Εκτυπώστε το έγγραφο.</p> <p>Εκτυπώνει ο εκτυπωτής κενές ή λευκές σελίδες;</p>	Μεταβείτε στο βήμα 5.	Το πρόβλημα επιλύθηκε.
<p><b>Βήμα 5</b></p> <p><b>α</b> Αντικαταστήστε τη μονάδα απεικόνισης.</p> <p><b>β</b> Εκτυπώστε το έγγραφο.</p> <p>Εκτυπώνει ο εκτυπωτής κενές ή λευκές σελίδες;</p>	Επικοινωνήστε με την <a href="#">τεχνική υποστήριξη</a> .	Το πρόβλημα επιλύθηκε.

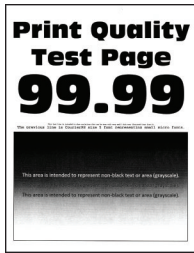
## Σκοτεινή εκτύπωση



**Σημ.:** Προτού επιλύσετε το πρόβλημα, εκτυπώστε τις δοκιμαστικές σελίδες ποιότητας εκτύπωσης. Από τον πίνακα ελέγχου, μεταβείτε στο στοιχείο **Ρυθμίσεις > Αντιμετώπιση προβλημάτων > Δοκιμαστικές σελίδες ποιότητας εκτύπωσης**. Για μοντέλα εκτυπωτή χωρίς οθόνη αφής, πατήστε , για να περιηγηθείτε στις ρυθμίσεις.

Ενέργεια	Ναι	Όχι
<p><b>Βήμα 1</b></p> <p><b>α</b> Ελέγξτε αν ο εκτυπωτής χρησιμοποιεί αυθεντική και υποστηριζόμενη κασέτα τόνερ της Lexmark.</p> <p><b>Σημ.:</b> Αν η κασέτα δεν υποστηρίζεται, εγκαταστήστε μια κασέτα που να υποστηρίζεται.</p> <p><b>β</b> Εκτυπώστε το έγγραφο.</p> <p>Είναι η εκτύπωση σκουρόχρωμη;</p>	Μεταβείτε στο βήμα 2.	Το πρόβλημα επιλύθηκε.
<p><b>Βήμα 2</b></p> <p><b>α</b> Απενεργοποιήστε τον εκτυπωτή, περιμένετε περίπου 10 δευτερόλεπτα και ενεργοποιήστε τον ξανά.</p> <p><b>β</b> Μειώστε τη σκουρότητα του τόνερ.</p> <p>Από τον πίνακα ελέγχου, μεταβείτε στις επιλογές:</p> <p><b>Ρυθμίσεις &gt; Εκτύπωση &gt; Ποιότητα &gt; Σκουρότητα τόνερ</b></p> <p><b>γ</b> Εκτυπώστε το έγγραφο.</p> <p>Είναι η εκτύπωση σκουρόχρωμη;</p>	Μεταβείτε στο βήμα 3.	Το πρόβλημα επιλύθηκε.
<p><b>Βήμα 3</b></p> <p><b>α</b> Ανάλογα με το λειτουργικό σύστημα που χρησιμοποιείτε, προσδιορίστε τον τύπο χαρτιού από τις Προτιμήσεις εκτύπωσης ή από το παράθυρο διαλόγου "Εκτύπωση".</p> <p><b>Σημειώσεις:</b></p> <ul style="list-style-type: none"> <li>• Βεβαιωθείτε ότι η ρύθμιση αντιστοιχεί στο χαρτί που έχει τοποθετηθεί.</li> <li>• Μπορείτε, επίσης, να αλλάξετε τη ρύθμιση στον πίνακα ελέγχου του εκτυπωτή. Επιλέξτε <b>Ρυθμίσεις &gt; Χαρτί &gt; Ρύθμιση θήκης &gt; Μέγεθος/Τύπος χαρτιού</b>.</li> </ul> <p><b>β</b> Εκτυπώστε το έγγραφο.</p> <p>Είναι η εκτύπωση σκουρόχρωμη;</p>	Μεταβείτε στο βήμα 4.	Το πρόβλημα επιλύθηκε.

Ενέργεια	Ναι	Όχι
<p><b>Βήμα 4</b> Ελέγξτε αν το χαρτί έχει ανάγλυφη επιφάνεια ή τραχύ φινίρισμα.</p> <p>Εκτυπώνετε σε ανάγλυφο ή σε τραχύ χαρτί;</p>	Μεταβείτε στο βήμα 5.	Μεταβείτε στο βήμα 6.
<p><b>Βήμα 5</b> <b>α</b> Αντικαταστήστε το ανάγλυφο χαρτί με απλό. <b>β</b> Εκτυπώστε το έγγραφο.</p> <p>Είναι η εκτύπωση σκουρόχρωμη;</p>	Μεταβείτε στο βήμα 6.	Το πρόβλημα επιλύθηκε.
<p><b>Βήμα 6</b> <b>α</b> Τοποθετήστε χαρτί από νέα συσκευασία. <b>Σημ.:</b> Το χαρτί έχει απορροφήσει υγρασία λόγω του εξαιρετικά υγρού περιβάλλοντος. Να αποθηκεύετε το χαρτί στην αρχική του συσκευασία μέχρι να το χρησιμοποιήσετε. <b>β</b> Εκτυπώστε το έγγραφο.</p> <p>Είναι η εκτύπωση σκουρόχρωμη;</p>	Μεταβείτε στο βήμα 7.	Το πρόβλημα επιλύθηκε.
<p><b>Βήμα 7</b> <b>α</b> Αφαιρέστε τη μονάδα απεικόνισης και τοποθετήστε την ξανά στη θέση της. <b>Προειδοποίηση—Πιθανή βλάβη:</b> Μην εκθέτετε τη μονάδα απεικόνισης στο φως για περισσότερα από 10 λεπτά. Η εκτεταμένη έκθεση στο φως μπορεί να προκαλέσει προβλήματα στην ποιότητα εκτύπωσης. <b>Προειδοποίηση—Πιθανή βλάβη:</b> Μην αγγίζετε το τύμπανο του φωτοαγωγού που βρίσκεται κάτω από τη μονάδα απεικόνισης. Αν το κάνετε, μπορεί να επηρεαστεί η ποιότητα εκτύπωσης των μελλοντικών εργασιών. <b>β</b> Εκτυπώστε το έγγραφο.</p> <p>Είναι η εκτύπωση σκουρόχρωμη;</p>	Μεταβείτε στο βήμα 8.	Το πρόβλημα επιλύθηκε.
<p><b>Βήμα 8</b> <b>α</b> Αντικαταστήστε τη μονάδα απεικόνισης. <b>β</b> Εκτυπώστε το έγγραφο.</p> <p>Είναι η εκτύπωση σκουρόχρωμη;</p>	Επικοινωνήστε με την <a href="#">τεχνική υποστήριξη</a> .	Το πρόβλημα επιλύθηκε.

## Οι λεπτές γραμμές δεν εκτυπώνονται σωστά





**Σημ.:** Προτού επιλύσετε το πρόβλημα, εκτυπώστε τις δοκιμαστικές σελίδες ποιότητας εκτύπωσης. Από τον πίνακα ελέγχου, μεταβείτε στο στοιχείο **Ρυθμίσεις > Αντιμετώπιση προβλημάτων > Δοκιμαστικές σελίδες ποιότητας εκτύπωσης**. Για μοντέλα εκτυπωτή χωρίς οθόνη αφής, πατήστε  για να περιηγηθείτε στις ρυθμίσεις.

Ενέργεια	Ναι	Όχι
<p><b>Βήμα 1</b></p> <p><b>α</b> Ελέγξτε αν ο εκτυπωτής χρησιμοποιεί αυθεντική και υποστηριζόμενη κασέτα τόνερ της Lexmark.</p> <p><b>Σημ.:</b> Αν η κασέτα δεν υποστηρίζεται, εγκαταστήστε μια κασέτα που να υποστηρίζεται.</p> <p><b>β</b> Εκτυπώστε το έγγραφο.</p> <p>Δεν εκτυπώνονται σωστά οι λεπτές γραμμές;</p>	Μεταβείτε στο βήμα 2.	Το πρόβλημα επιλύθηκε.
<p><b>Βήμα 2</b></p> <p><b>α</b> Προσαρμόστε τις ρυθμίσεις ποιότητας εκτύπωσης.</p> <p><b>1</b> Από τον πίνακα ελέγχου, μεταβείτε στις επιλογές: <b>Ρυθμίσεις &gt; Εκτύπωση &gt; Ποιότητα &gt; Ενίσχυση pixel &gt; Γραμματοσειρές</b></p> <p><b>2</b> Ρυθμίστε τη σκουρότητα τόνερ στο 7. Από τον πίνακα ελέγχου, μεταβείτε στις επιλογές: <b>Ρυθμίσεις &gt; Εκτύπωση &gt; Ποιότητα</b></p> <p><b>β</b> Εκτυπώστε το έγγραφο.</p> <p>Δεν εκτυπώνονται σωστά οι λεπτές γραμμές;</p>	Επικοινωνήστε με την <a href="#">υποστήριξη πελατών</a> .	Το πρόβλημα επιλύθηκε.

## Διπλωμένο ή τσαλακωμένο χαρτί



**Σημ.:** Προτού επιλύσετε το πρόβλημα, εκτυπώστε τις δοκιμαστικές σελίδες ποιότητας εκτύπωσης. Από τον πίνακα ελέγχου, μεταβείτε στο στοιχείο **Ρυθμίσεις > Αντιμετώπιση προβλημάτων > Δοκιμαστικές σελίδες ποιότητας εκτύπωσης**. Για μοντέλα εκτυπωτή χωρίς οθόνη αφής, πατήστε , για να περιηγηθείτε στις ρυθμίσεις.

Ενέργεια	Ναι	Όχι
<p><b>Βήμα 1</b></p> <p><b>α</b> Ελέγξτε αν ο εκτυπωτής χρησιμοποιεί αυθεντική και υποστηριζόμενη κασέτα τόνερ της Lexmark.</p> <p><b>Σημ.:</b> Αν η κασέτα δεν υποστηρίζεται, εγκαταστήστε μια κασέτα που να υποστηρίζεται.</p> <p><b>β</b> Εκτυπώστε το έγγραφο.</p> <p>Είναι το χαρτί διπλωμένο ή τσαλακωμένο;</p>	Μεταβείτε στο βήμα 2.	Το πρόβλημα επιλύθηκε.
<p><b>Βήμα 2</b></p> <p><b>α</b> Τοποθετήστε χαρτί από νέα συσκευασία.</p> <p><b>Σημ.:</b> Το χαρτί έχει απορροφήσει υγρασία λόγω του εξαιρετικά υγρού περιβάλλοντος. Να αποθηκεύετε το χαρτί στην αρχική του συσκευασία μέχρι να το χρησιμοποιήσετε.</p> <p><b>β</b> Εκτυπώστε το έγγραφο.</p> <p>Είναι το χαρτί διπλωμένο ή τσαλακωμένο;</p>	Μεταβείτε στο βήμα 3.	Το πρόβλημα επιλύθηκε.
<p><b>Βήμα 3</b></p> <p><b>α</b> Ανάλογα με το λειτουργικό σύστημα που χρησιμοποιείτε, προσδιορίστε τον τύπο χαρτιού από τις Προτιμήσεις εκτύπωσης ή από το παράθυρο διαλόγου "Εκτύπωση".</p> <p><b>Σημειώσεις:</b></p> <ul style="list-style-type: none"> <li>• Βεβαιωθείτε ότι η ρύθμιση αντιστοιχεί στο χαρτί που έχει τοποθετηθεί.</li> <li>• Μπορείτε επίσης να αλλάξετε τη ρύθμιση στον πίνακα ελέγχου του εκτυπωτή. Επιλέξτε <b>Ρυθμίσεις &gt; Χαρτί &gt; Ρύθμιση θήκης &gt; Μέγεθος/Τύπος χαρτιού</b>.</li> </ul> <p><b>β</b> Εκτυπώστε το έγγραφο.</p> <p>Είναι το χαρτί διπλωμένο ή τσαλακωμένο;</p>	Επικοινωνήστε με την <a href="#">Τεχνική Υποστήριξη</a> .	Το πρόβλημα επιλύθηκε.

## Γκρι φόντο

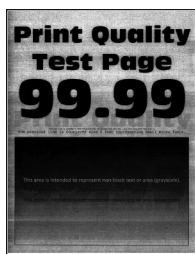

**Σημ.:** Προτού επιλύσετε το πρόβλημα, εκτυπώστε τις δοκιμαστικές σελίδες ποιότητας εκτύπωσης. Από τον πίνακα ελέγχου, μεταβείτε στο στοιχείο **Ρυθμίσεις > Αντιμετώπιση προβλημάτων > Δοκιμαστικές**

**σελίδες ποιότητας εκτύπωσης**. Για μοντέλα εκτυπωτή χωρίς οθόνη αφής, πατήστε , για να περιηγηθείτε στις ρυθμίσεις.

Ενέργεια	Ναι	Όχι
<p><b>Βήμα 1</b></p> <p><b>α</b> Απενεργοποιήστε τον εκτυπωτή, περιμένετε 10 δευτερόλεπτα και ενεργοποιήστε τον ξανά.</p> <p><b>β</b> Μειώστε τη σκουρότητα του τόνερ. Από τον πίνακα ελέγχου, μεταβείτε στις επιλογές: <b>Ρυθμίσεις &gt; Εκτύπωση &gt; Ποιότητα &gt; Σκουρότητα τόνερ</b></p> <p><b>γ</b> Εκτυπώστε το έγγραφο.</p> <p>Εμφανίζεται γκρι φόντο στις εκτυπώσεις;</p>	Μεταβείτε στο βήμα 2.	Το πρόβλημα επιλύθηκε.
<p><b>Βήμα 2</b></p> <p><b>α</b> Ελέγξτε αν ο εκτυπωτής χρησιμοποιεί αυθεντική και υποστηριζόμενη κασέτα τόνερ της Lexmark. <b>Σημ.:</b> Αν η κασέτα τόνερ δεν υποστηρίζεται, εγκαταστήστε μια κασέτα που να υποστηρίζεται.</p> <p><b>β</b> Εκτυπώστε το έγγραφο.</p> <p>Εμφανίζεται γκρι φόντο στις εκτυπώσεις;</p>	Μεταβείτε στο βήμα 3.	Το πρόβλημα επιλύθηκε.
<p><b>Βήμα 3</b></p> <p><b>α</b> Ανάλογα με το λειτουργικό σύστημα που χρησιμοποιείτε, προσδιορίστε τον τύπο χαρτιού από τις Προτιμήσεις εκτύπωσης ή από το παράθυρο διαλόγου "Εκτύπωση".</p> <p><b>Σημειώσεις:</b></p> <ul style="list-style-type: none"> <li>• Βεβαιωθείτε ότι η ρύθμιση αντιστοιχεί στο χαρτί που έχει τοποθετηθεί.</li> <li>• Μπορείτε επίσης να αλλάξετε τη ρύθμιση στον πίνακα ελέγχου του εκτυπωτή. Επιλέξτε <b>Ρυθμίσεις &gt; Χαρτί &gt; Ρύθμιση θήκης &gt; Μέγεθος/Τύπος χαρτιού</b>.</li> </ul> <p><b>β</b> Εκτυπώστε το έγγραφο.</p> <p>Εμφανίζεται γκρι φόντο στις εκτυπώσεις;</p>	Μεταβείτε στο βήμα 4.	Το πρόβλημα επιλύθηκε.
<p><b>Βήμα 4</b></p> <p><b>α</b> Αφαιρέστε τη μονάδα απεικόνισης και τοποθετήστε την ξανά στη θέση της. <b>Προειδοποίηση—Πιθανή βλάβη:</b> Μην εκθέτετε τη μονάδα απεικόνισης στο φως για περισσότερα από 10 λεπτά. Η εκτεταμένη έκθεση στο φως μπορεί να προκαλέσει προβλήματα στην ποιότητα εκτύπωσης. <b>Προειδοποίηση—Πιθανή βλάβη:</b> Μην αγγίζετε το τύμπανο του φωτοαγωγού που βρίσκεται κάτω από τη μονάδα απεικόνισης. Αν το κάνετε, μπορεί να επηρεαστεί η ποιότητα εκτύπωσης των μελλοντικών εργασιών.</p> <p><b>β</b> Εκτυπώστε το έγγραφο.</p> <p>Εμφανίζεται γκρι φόντο στις εκτυπώσεις;</p>	Μεταβείτε στο βήμα 5.	Το πρόβλημα επιλύθηκε.

Ενέργεια	Ναι	Όχι
<p><b>Βήμα 5</b></p> <p><b>α</b> Ενημερώστε το υλικολογισμικό του εκτυπωτή. Για περισσότερες πληροφορίες, δείτε <a href="#">“Ενημέρωση υλικολογισμικού” στη σελίδα 336</a>.</p> <p><b>β</b> Εκτυπώστε το έγγραφο.</p> <p>Εμφανίζεται γκρι φόντο στις εκτυπώσεις;</p>	Μεταβείτε στο βήμα 6.	Το πρόβλημα επιλύθηκε.
<p><b>Βήμα 6</b></p> <p><b>α</b> Αντικαταστήστε τη μονάδα απεικόνισης.</p> <p><b>β</b> Εκτυπώστε το έγγραφο.</p> <p>Εμφανίζεται γκρι φόντο στις εκτυπώσεις;</p>	Επικοινωνήστε με την <a href="#">Τεχνική Υποστήριξη</a> .	Το πρόβλημα επιλύθηκε.

## Εσφαλμένα περιθώρια



Ενέργεια	Ναι	Όχι
<p><b>Βήμα 1</b></p> <p><b>α</b> Ρυθμίστε τους οδηγούς χαρτιού στη σωστή θέση για το τοποθετημένο χαρτί.</p> <p><b>β</b> Εκτυπώστε το έγγραφο.</p> <p>Είναι σωστά τα περιθώρια;</p>	Το πρόβλημα επιλύθηκε.	Μεταβείτε στο βήμα 2.
<p><b>Βήμα 2</b></p> <p><b>α</b> Επιλογή του μεγέθους του χαρτιού. Από τον πίνακα ελέγχου, μεταβείτε στις επιλογές: <b>Ρυθμίσεις &gt; Χαρτί &gt; Ρύθμιση θήκης &gt; Μέγεθος/τύπος χαρτιού</b></p> <p><b>β</b> Εκτυπώστε το έγγραφο.</p> <p>Είναι σωστά τα περιθώρια;</p>	Το πρόβλημα επιλύθηκε.	Μεταβείτε στο βήμα 3.
<p><b>Βήμα 3</b></p> <p><b>α</b> Ανάλογα με το λειτουργικό σύστημα που χρησιμοποιείτε, προσδιορίστε το μέγεθος χαρτιού από τις Προτιμήσεις εκτύπωσης ή από το παράθυρο διαλόγου Εκτύπωση. <b>Σημ.:</b> Βεβαιωθείτε ότι η ρύθμιση αντιστοιχεί στο χαρτί που έχει τοποθετηθεί.</p> <p><b>β</b> Εκτυπώστε το έγγραφο.</p> <p>Είναι σωστά τα περιθώρια;</p>	Το πρόβλημα επιλύθηκε.	Επικοινωνήστε με την <a href="#">Τεχνική Υποστήριξη</a> .

## Φωτεινότητα εκτύπωσης

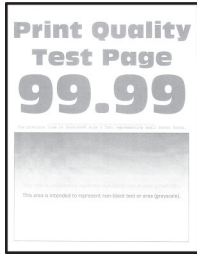

**Σημ.:** Προτού επιλύσετε το πρόβλημα, εκτυπώστε τις δοκιμαστικές σελίδες ποιότητας εκτύπωσης. Από τον πίνακα ελέγχου, μεταβείτε στο στοιχείο **Ρυθμίσεις > Αντιμετώπιση προβλημάτων > Δοκιμαστικές**

**σελίδες ποιότητας εκτύπωσης.** Για μοντέλα εκτυπωτή χωρίς οθόνη αφής, πατήστε , για να περιηγηθείτε στις ρυθμίσεις.

Ενέργεια	Ναι	Όχι
<p><b>Βήμα 1</b></p> <p><b>α</b> Ελέγξτε αν ο εκτυπωτής χρησιμοποιεί αυθεντική και υποστηριζόμενη κασέτα τόνερ της Lexmark.</p> <p><b>Σημ.:</b> Αν η κασέτα δεν υποστηρίζεται, εγκαταστήστε μια κασέτα που να υποστηρίζεται.</p> <p><b>β</b> Εκτυπώστε το έγγραφο.</p> <p>Είναι η εκτύπωση ελαφριά;</p>	Μεταβείτε στο βήμα 2.	Το πρόβλημα επιλύθηκε.
<p><b>Βήμα 2</b></p> <p><b>α</b> Απενεργοποιήστε τον εκτυπωτή, περιμένετε περίπου 10 δευτερόλεπτα και ενεργοποιήστε τον ξανά.</p> <p><b>β</b> Αυξήστε τη σκουρότητα του τόνερ. Από τον πίνακα ελέγχου, μεταβείτε στις επιλογές: <b>Ρυθμίσεις &gt; Εκτύπωση &gt; Ποιότητα &gt; Σκουρότητα τόνερ</b></p> <p><b>γ</b> Εκτυπώστε το έγγραφο.</p> <p>Είναι η εκτύπωση ελαφριά;</p>	Μεταβείτε στο βήμα 3.	Το πρόβλημα επιλύθηκε.
<p><b>Βήμα 3</b></p> <p><b>α</b> Ανάλογα με το λειτουργικό σύστημα που χρησιμοποιείτε, προσδιορίστε τον τύπο χαρτιού από τις Προτιμήσεις εκτύπωσης ή από το παράθυρο διαλόγου "Εκτύπωση".</p> <p><b>Σημειώσεις:</b></p> <ul style="list-style-type: none"> <li>• Βεβαιωθείτε ότι η ρύθμιση αντιστοιχεί στο χαρτί που έχει τοποθετηθεί.</li> <li>• Μπορείτε, επίσης, να αλλάξετε τη ρύθμιση στον πίνακα ελέγχου του εκτυπωτή. Επιλέξτε <b>Ρυθμίσεις &gt; Χαρτί &gt; Ρύθμιση θήκης &gt; Μέγεθος/Τύπος χαρτιού.</b></li> </ul> <p><b>β</b> Εκτυπώστε το έγγραφο.</p> <p>Είναι η εκτύπωση ελαφριά;</p>	Μεταβείτε στο βήμα 4.	Το πρόβλημα επιλύθηκε.

Ενέργεια	Ναι	Όχι
<p><b>Βήμα 4</b></p> <p><b>α</b> Ανάλογα με το λειτουργικό σύστημα που χρησιμοποιείτε, προσδιορίστε την ανάλυση της εκτύπωσης από τις Προτιμήσεις εκτύπωσης ή από το παράθυρο διαλόγου "Εκτύπωση".</p> <p><b>β</b> Ρυθμίστε την ανάλυση στα <b>600 dpi</b>.</p> <p><b>γ</b> Εκτυπώστε το έγγραφο.</p> <p>Είναι η εκτύπωση ελαφριά;</p>	Μεταβείτε στο βήμα 5.	Το πρόβλημα επιλύθηκε.
<p><b>Βήμα 5</b></p> <p><b>α</b> Αφαιρέστε τη μονάδα απεικόνισης.</p> <p><b>Προειδοποίηση—Πιθανή βλάβη:</b> Μην εκθέτετε τη μονάδα απεικόνισης στο φως για περισσότερα από 10 λεπτά. Η παρατεταμένη έκθεση στο φως μπορεί να προκαλέσει προβλήματα στην ποιότητα εκτύπωσης.</p> <p><b>Προειδοποίηση—Πιθανή βλάβη:</b> Μην αγγίζετε το τύμπανο του φωτοαγωγού που βρίσκεται κάτω από τη μονάδα απεικόνισης. Αν το κάνετε, μπορεί να επηρεαστεί η ποιότητα εκτύπωσης των μελλοντικών εργασιών.</p> <p><b>β</b> Ανακινήστε καλά τη μονάδα απεικόνισης για να επαναδιανείμετε το τόνερ.</p> <p><b>γ</b> Τοποθετήστε τη μονάδα απεικόνισης.</p> <p><b>δ</b> Απενεργοποιήστε τον εκτυπωτή, περιμένετε 10 δευτερόλεπτα και ενεργοποιήστε τον ξανά.</p> <p><b>ε</b> Εκτυπώστε το έγγραφο.</p> <p>Είναι η εκτύπωση ελαφριά;</p>	Μεταβείτε στο βήμα 6.	Το πρόβλημα επιλύθηκε.
<p><b>Βήμα 6</b></p> <p><b>α</b> Ελέγξτε την κατάσταση της κασέτας τόνερ χρώματος κυανού. Από τον πίνακα ελέγχου, μεταβείτε στις επιλογές:</p> <p><b>Ρυθμίσεις &gt; Αναφορές &gt; Συσκευή &gt; Στατιστικά συσκευής</b></p> <p><b>β</b> Από την ενότητα Πληροφορίες αναλώσιμων των σελίδων που εκτυπώθηκαν, ελέγξτε την κατάσταση της κασέτας τόνερ.</p> <p>Πλησιάζει η κασέτα τόνερ προς το τέλος της ζωής της;</p>	Μεταβείτε στο βήμα 7.	Επικοινωνήστε με την <a href="#">τεχνική υποστήριξη</a> .
<p><b>Βήμα 7</b></p> <p><b>α</b> Αντικαταστήστε την κασέτα τόνερ.</p> <p><b>β</b> Εκτυπώστε το έγγραφο.</p> <p>Είναι η εκτύπωση ελαφριά;</p>	Επικοινωνήστε με την <a href="#">τεχνική υποστήριξη</a> .	Το πρόβλημα επιλύθηκε.

## Διάστικτη εκτύπωση και κουκκίδες



**Σημ.:** Προτού επιλύσετε το πρόβλημα, εκτυπώστε τις δοκιμαστικές σελίδες ποιότητας εκτύπωσης. Από τον πίνακα ελέγχου, μεταβείτε στο στοιχείο **Ρυθμίσεις > Αντιμετώπιση προβλημάτων > Δοκιμαστικές σελίδες ποιότητας εκτύπωσης**. Για μοντέλα εκτυπωτή χωρίς οθόνη αφής, πατήστε , για να περιηγηθείτε στις ρυθμίσεις.

Ενέργεια	Ναι	Όχι
<p><b>Βήμα 1</b></p> <p><b>α</b> Ελέγξτε αν ο εκτυπωτής χρησιμοποιεί αυθεντική και υποστηριζόμενη κασέτα τόνερ της Lexmark.</p> <p><b>Σημ.:</b> Αν η κασέτα δεν υποστηρίζεται, εγκαταστήστε μια κασέτα που να υποστηρίζεται.</p> <p><b>β</b> Εκτυπώστε το έγγραφο.</p> <p>Είναι διάστικτη η εκτύπωση;</p>	Μεταβείτε στο βήμα 2.	Το πρόβλημα επιλύθηκε.
<p><b>Βήμα 2</b></p> <p>Ελέγξτε εάν ο εκτυπωτής έχει μολυνθεί από διαρροή τόνερ.</p> <p>Υπάρχει διαρροή τόνερ στον εκτυπωτή;</p>	Μεταβείτε στο βήμα 3.	Επικοινωνήστε με την <a href="#">τεχνική υποστήριξη</a> .
<p><b>Βήμα 3</b></p> <p>Ελέγξτε την κατάσταση της μονάδας απεικόνισης. Από τον πίνακα ελέγχου, μεταβείτε στις επιλογές:</p> <p><b>Κατάσταση/Αναλώσιμα &gt; Αναλώσιμα</b></p> <p>Πλησιάζει η μονάδα απεικόνισης προς το τέλος της ζωής της;</p>	Μεταβείτε στο βήμα 4.	Επικοινωνήστε με την <a href="#">τεχνική υποστήριξη</a> .
<p><b>Βήμα 4</b></p> <p><b>α</b> Αντικαταστήστε τη μονάδα απεικόνισης.</p> <p><b>β</b> Εκτυπώστε το έγγραφο.</p> <p>Είναι διάστικτη η εκτύπωση;</p>	Επικοινωνήστε με την <a href="#">τεχνική υποστήριξη</a> .	Το πρόβλημα επιλύθηκε.

## Παραμορφωμένη ή λοξή εκτύπωση



**Σημ.:** Προτού επιλύσετε το πρόβλημα, εκτυπώστε τις δοκιμαστικές σελίδες ποιότητας εκτύπωσης. Από την αρχική οθόνη, πατήστε **Ρυθμίσεις > Αντιμετώπιση προβλημάτων > Δοκιμαστικές σελίδες ποιότητας εκτύπωσης**.

Ενέργεια	Ναι	Όχι
<p><b>Βήμα 1</b></p> <p><b>α</b> Τραβήξτε έξω τη θήκη.</p> <p><b>β</b> Αφαιρέστε το χαρτί και, στη συνέχεια, τοποθετήστε χαρτί από καινούργιο πακέτο.</p> <p><b>Σημ.:</b> Το χαρτί έχει απορροφήσει υγρασία λόγω του εξαιρετικά υγρού περιβάλλοντος. Να αποθηκεύετε το χαρτί στην αρχική του συσκευασία, μέχρι να το χρησιμοποιήσετε.</p> <p><b>γ</b> Πιέστε και σύρετε τους οδηγούς του χαρτιού στη σωστή θέση για το μέγεθος χαρτιού που τοποθετείτε.</p> <p><b>δ</b> Τοποθετήστε τη θήκη.</p> <p><b>ε</b> Εκτυπώστε το έγγραφο.</p> <p>Είναι η εκτύπωση παραμορφωμένη ή λοξή;</p>	Μεταβείτε στο βήμα 2.	Το πρόβλημα επιλύθηκε.
<p><b>Βήμα 2</b></p> <p><b>α</b> Ελέγξτε αν εκτυπώνετε σε υποστηριζόμενο χαρτί.</p> <p><b>β</b> Εκτυπώστε το έγγραφο.</p> <p>Είναι η εκτύπωση παραμορφωμένη ή λοξή;</p>	Επικοινωνήστε με την <a href="#">τεχνική υποστήριξη</a> .	Το πρόβλημα επιλύθηκε.

## Τελείως μαύρες σελίδες

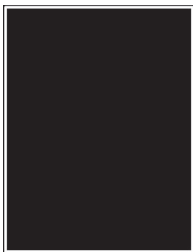

**Σημ.:** Προτού επιλύσετε το πρόβλημα, εκτυπώστε τις δοκιμαστικές σελίδες ποιότητας εκτύπωσης. Από τον πίνακα ελέγχου, μεταβείτε στο στοιχείο **Ρυθμίσεις > Αντιμετώπιση προβλημάτων > Δοκιμαστικές**

**σελίδες ποιότητας εκτύπωσης**. Για μοντέλα εκτυπωτή χωρίς οθόνη αφής, πατήστε  για να περιηγηθείτε στις ρυθμίσεις.



Ενέργεια	Ναι	Όχι
<p><b>Βήμα 1</b></p> <p><b>α</b> Ελέγξτε αν ο εκτυπωτής χρησιμοποιεί αυθεντική και υποστηριζόμενη κασέτα τόνερ της Lexmark.</p> <p><b>Σημ.:</b> Αν η κασέτα τόνερ δεν υποστηρίζεται, εγκαταστήστε μια κασέτα που να υποστηρίζεται.</p> <p><b>β</b> Εκτυπώστε το έγγραφο.</p> <p>Εξακολουθεί ο εκτυπωτής να εκτυπώνει τελείως μαύρες σελίδες;</p>	Μεταβείτε στο βήμα 2.	Το πρόβλημα επιλύθηκε.
<p><b>Βήμα 2</b></p> <p><b>α</b> Αφαιρέστε τη μονάδα απεικόνισης και τοποθετήστε την ξανά στη θέση της.</p> <p><b>Προειδοποίηση—Πιθανή βλάβη:</b> Μην εκθέτετε τη μονάδα απεικόνισης στο άμεσο φως για περισσότερα από 10 λεπτά. Η εκτεταμένη έκθεση στο φως μπορεί να προκαλέσει προβλήματα στην ποιότητα εκτύπωσης.</p> <p><b>Προειδοποίηση—Πιθανή βλάβη:</b> Μην αγγίζετε το τύμπανο του φωτοαγωγού που βρίσκεται κάτω από τη μονάδα απεικόνισης. Αν το κάνετε, μπορεί να επηρεαστεί η ποιότητα εκτύπωσης των μελλοντικών εργασιών.</p> <p><b>β</b> Εκτυπώστε το έγγραφο.</p> <p>Εξακολουθεί ο εκτυπωτής να εκτυπώνει τελείως μαύρες σελίδες;</p>	Μεταβείτε στο βήμα 3.	Το πρόβλημα επιλύθηκε.

Ενέργεια	Ναι	Όχι
<p><b>Βήμα 3</b></p> <p><b>α</b> Αφαιρέστε τη μονάδα απεικόνισης.</p> <p><b>Προειδοποίηση—Πιθανή βλάβη:</b> Μην εκθέτετε τη μονάδα απεικόνισης στο άμεσο φως για περισσότερα από 10 λεπτά. Η εκτεταμένη έκθεση στο φως μπορεί να προκαλέσει προβλήματα στην ποιότητα εκτύπωσης.</p> <p><b>Προειδοποίηση—Πιθανή βλάβη:</b> Μην αγγίζετε το τύμπανο του φωτοαγωγού που βρίσκεται κάτω από τη μονάδα απεικόνισης. Αν το κάνετε, μπορεί να επηρεαστεί η ποιότητα εκτύπωσης των μελλοντικών εργασιών.</p> <p><b>β</b> Αφαιρέστε τυχόν υλικό συσκευασίας που έχει παραμείνει στη μονάδα απεικόνισης.</p> <div data-bbox="402 695 776 1226" style="text-align: center;"> </div> <p><b>Σημ.:</b> Φροντίστε να απομακρύνετε οποιοδήποτε εμπόδιο ανάμεσα στον κύλινδρο φόρτισης και στο τύμπανο του φωτοαγωγού.</p> <p><b>γ</b> Τοποθετήστε τη μονάδα απεικόνισης.</p> <p><b>δ</b> Εκτυπώστε το έγγραφο.</p> <p>Εξακολουθεί ο εκτυπωτής να εκτυπώνει τελείως μαύρες σελίδες;</p>	<p>Μεταβείτε στο βήμα 4.</p>	<p>Το πρόβλημα επιλύθηκε.</p>
<p><b>Βήμα 4</b></p> <p>Ελέγξτε αν έχει υποστεί ζημιά η μονάδα απεικόνισης.</p> <p>Δεν έχει υποστεί ζημιά η μονάδα απεικόνισης;</p>	<p>Επικοινωνήστε με την <a href="#">τεχνική υποστήριξη</a>.</p>	<p>Μεταβείτε στο βήμα 5.</p>
<p><b>Βήμα 5</b></p> <p><b>α</b> Αντικαταστήστε τη μονάδα απεικόνισης.</p> <p><b>β</b> Εκτυπώστε το έγγραφο.</p> <p>Εξακολουθεί ο εκτυπωτής να εκτυπώνει τελείως μαύρες σελίδες;</p>	<p>Επικοινωνήστε με την <a href="#">τεχνική υποστήριξη</a>.</p>	<p>Το πρόβλημα επιλύθηκε.</p>

## Υπάρχει κομμένο κείμενο ή εικόνες



**Σημ.:** Προτού επιλύσετε το πρόβλημα, εκτυπώστε τις δοκιμαστικές σελίδες ποιότητας εκτύπωσης. Από τον πίνακα ελέγχου, μεταβείτε στο στοιχείο **Ρυθμίσεις > Αντιμετώπιση προβλημάτων > Δοκιμαστικές**

**σελίδες ποιότητας εκτύπωσης.** Για μοντέλα εκτυπωτή χωρίς οθόνη αφής, πατήστε  για να περιηγηθείτε στις ρυθμίσεις.

Ενέργεια	Ναι	Όχι
<p><b>Βήμα 1</b></p> <p><b>α</b> Ελέγξτε αν ο εκτυπωτής χρησιμοποιεί αυθεντική και υποστηριζόμενη κασέτα τόνερ της Lexmark.</p> <p><b>Σημ.:</b> Αν η κασέτα τόνερ δεν υποστηρίζεται, εγκαταστήστε μια κασέτα που να υποστηρίζεται.</p> <p><b>β</b> Εκτυπώστε το έγγραφο.</p> <p>Είναι κομμένο το κείμενο ή οι εικόνες;</p>	Μεταβείτε στο βήμα 2.	Το πρόβλημα επιλύθηκε.
<p><b>Βήμα 2</b></p> <p><b>α</b> Αφαιρέστε τη μονάδα απεικόνισης και τοποθετήστε την ξανά στη θέση της.</p> <p><b>Προειδοποίηση—Πιθανή βλάβη:</b> Μην εκθέτετε τη μονάδα απεικόνισης στο άμεσο φως για περισσότερα από 10 λεπτά. Η εκτεταμένη έκθεση στο φως μπορεί να προκαλέσει προβλήματα στην ποιότητα εκτύπωσης.</p> <p><b>Προειδοποίηση—Πιθανή βλάβη:</b> Μην αγγίζετε το τύμπανο του φωτοαγωγού που βρίσκεται κάτω από τη μονάδα απεικόνισης. Αν το κάνετε, μπορεί να επηρεαστεί η ποιότητα εκτύπωσης των μελλοντικών εργασιών.</p> <p><b>β</b> Εκτυπώστε το έγγραφο.</p> <p>Είναι κομμένο το κείμενο ή οι εικόνες;</p>	Μεταβείτε στο βήμα 3.	Το πρόβλημα επιλύθηκε.

Ενέργεια	Ναι	Όχι
<p><b>Βήμα 3</b></p> <p><b>α</b> Αφαιρέστε τη μονάδα απεικόνισης.</p> <p><b>Προειδοποίηση—Πιθανή βλάβη:</b> Μην εκθέτετε τη μονάδα απεικόνισης στο άμεσο φως για περισσότερα από 10 λεπτά. Η εκτεταμένη έκθεση στο φως μπορεί να προκαλέσει προβλήματα στην ποιότητα εκτύπωσης.</p> <p><b>Προειδοποίηση—Πιθανή βλάβη:</b> Μην αγγίζετε το τύμπανο του φωτοαγωγού που βρίσκεται κάτω από τη μονάδα απεικόνισης. Αν το κάνετε, μπορεί να επηρεαστεί η ποιότητα εκτύπωσης των μελλοντικών εργασιών.</p> <p><b>β</b> Αφαιρέστε τυχόν υλικό συσκευασίας που έχει παραμείνει στη μονάδα απεικόνισης.</p> <div data-bbox="402 695 776 1224" style="text-align: center;"> </div> <p><b>Σημ.:</b> Φροντίστε να απομακρύνετε οποιοδήποτε εμπόδιο ανάμεσα στον κύλινδρο φόρτισης και στο τύμπανο του φωτοαγωγού.</p> <p><b>γ</b> Τοποθετήστε τη μονάδα απεικόνισης.</p> <p><b>δ</b> Εκτυπώστε το έγγραφο.</p> <p>Είναι κομμένο το κείμενο ή οι εικόνες;</p>	<p>Μεταβείτε στο βήμα 4.</p>	<p>Το πρόβλημα επιλύθηκε.</p>
<p><b>Βήμα 4</b></p> <p><b>α</b> Αντικαταστήστε τη μονάδα απεικόνισης.</p> <p><b>β</b> Εκτυπώστε το έγγραφο.</p> <p>Είναι κομμένο το κείμενο ή οι εικόνες;</p>	<p>Επικοινωνήστε με την <a href="#">τεχνική υποστήριξη</a>.</p>	<p>Το πρόβλημα επιλύθηκε.</p>

## Το τόνερ ξεθωριάζει εύκολα

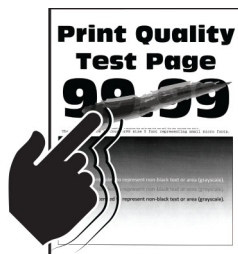

**Σημ.:** Προτού επιλύσετε το πρόβλημα, εκτυπώστε τις δοκιμαστικές σελίδες ποιότητας εκτύπωσης. Από τον πίνακα ελέγχου, μεταβείτε στο στοιχείο **Ρυθμίσεις > Αντιμετώπιση προβλημάτων > Δοκιμαστικές**

**σελίδες ποιότητας εκτύπωσης.** Για μοντέλα εκτυπωτή χωρίς οθόνη αφής, πατήστε  για να περιηγηθείτε στις ρυθμίσεις.

Ενέργεια	Ναι	Όχι
<p><b>Βήμα 1</b></p> <p><b>α</b> Ελέγξτε αν ο εκτυπωτής χρησιμοποιεί αυθεντική και υποστηριζόμενη κασέτα τόνερ της Lexmark.</p> <p><b>Σημ.:</b> Αν η κασέτα δεν υποστηρίζεται, εγκαταστήστε μια κασέτα που να υποστηρίζεται.</p> <p><b>β</b> Εκτυπώστε το έγγραφο.</p> <p>Ξεβάφει το τόνερ εύκολα αν τρίψετε το χαρτί;</p>	Μεταβείτε στο βήμα 2.	Το πρόβλημα επιλύθηκε.
<p><b>Βήμα 2</b></p> <p><b>α</b> Ανάλογα με το λειτουργικό σύστημα που χρησιμοποιείτε, προσδιορίστε τον τύπο χαρτιού από τις Προτιμήσεις εκτύπωσης ή από το παράθυρο διαλόγου "Εκτύπωση".</p> <p><b>Σημειώσεις:</b></p> <ul style="list-style-type: none"> <li>• Βεβαιωθείτε ότι η ρύθμιση αντιστοιχεί στο χαρτί που έχει τοποθετηθεί.</li> <li>• Μπορείτε επίσης να αλλάξετε τη ρύθμιση στον πίνακα ελέγχου του εκτυπωτή.</li> </ul> <p><b>β</b> Εκτυπώστε το έγγραφο.</p> <p>Ξεβάφει το τόνερ εύκολα αν τρίψετε το χαρτί;</p>	Μεταβείτε στο βήμα 3.	Το πρόβλημα επιλύθηκε.
<p><b>Βήμα 3</b></p> <p><b>α</b> Αφαιρέστε και τοποθετήστε ξανά τη μονάδα τήξης.</p> <p><b>β</b> Εκτυπώστε το έγγραφο.</p> <p>Ξεβάφει το τόνερ εύκολα αν τρίψετε το χαρτί;</p>	Επικοινωνήστε με την <a href="#">υποστήριξη πελατών</a> .	Το πρόβλημα επιλύθηκε.

## Οριζόντιες αχνές λωρίδες



**Σημ.:** Προτού επιλύσετε το πρόβλημα, εκτυπώστε τις δοκιμαστικές σελίδες ποιότητας εκτύπωσης. Από τον πίνακα ελέγχου, μεταβείτε στο στοιχείο **Ρυθμίσεις > Αντιμετώπιση προβλημάτων > Δοκιμαστικές**

**σελίδες ποιότητας εκτύπωσης.** Για μοντέλα εκτυπωτή χωρίς οθόνη αφής, πατήστε , για να περιηγηθείτε στις ρυθμίσεις.

Ενέργεια	Ναι	Όχι
<p><b>Βήμα 1</b></p> <p><b>α</b> Ελέγξτε αν ο εκτυπωτής χρησιμοποιεί αυθεντική και υποστηριζόμενη κασέτα τόνερ της Lexmark.</p> <p><b>Σημ.:</b> Αν η κασέτα δεν υποστηρίζεται, εγκαταστήστε μια κασέτα που να υποστηρίζεται.</p> <p><b>β</b> Εκτυπώστε το έγγραφο.</p> <p>Εμφανίζονται αχνές οριζόντιες λωρίδες στις εκτυπώσεις;</p>	Μεταβείτε στο βήμα 2.	Το πρόβλημα επιλύθηκε.
<p><b>Βήμα 2</b></p> <p><b>α</b> Απενεργοποιήστε τον εκτυπωτή, περιμένετε περίπου 10 δευτερόλεπτα και ενεργοποιήστε τον ξανά.</p> <p><b>β</b> Εκτυπώστε το έγγραφο.</p> <p>Εμφανίζονται αχνές οριζόντιες λωρίδες στις εκτυπώσεις;</p>	Επικοινωνήστε με την <a href="#">Τεχνική Υποστήριξη</a> .	Το πρόβλημα επιλύθηκε.

## Κατακόρυφες αχνές λωρίδες



**Σημ.:** Προτού επιλύσετε το πρόβλημα, εκτυπώστε τις δοκιμαστικές σελίδες ποιότητας εκτύπωσης. Από τον πίνακα ελέγχου, μεταβείτε στο στοιχείο **Ρυθμίσεις > Αντιμετώπιση προβλημάτων > Δοκιμαστικές**

**σελίδες ποιότητας εκτύπωσης.** Για μοντέλα εκτυπωτή χωρίς οθόνη αφής, πατήστε , για να περιηγηθείτε στις ρυθμίσεις.

Ενέργεια	Ναι	Όχι
<p><b>α</b> Ελέγξτε αν ο εκτυπωτής χρησιμοποιεί αυθεντική και υποστηριζόμενη κασέτα τόνερ της Lexmark.</p> <p><b>Σημ.:</b> Αν η κασέτα δεν υποστηρίζεται, εγκαταστήστε μια κασέτα που να υποστηρίζεται.</p> <p><b>β</b> Εκτυπώστε το έγγραφο.</p> <p>Εμφανίζονται κατακόρυφες αχνές λωρίδες στις εκτυπώσεις;</p>	Επικοινωνήστε με την <a href="#">υποστήριξη πελατών</a> .	Το πρόβλημα επιλύθηκε.

## Κατακόρυφες λευκές γραμμές



**Σημ.:** Προτού επιλύσετε το πρόβλημα, εκτυπώστε τις δοκιμαστικές σελίδες ποιότητας εκτύπωσης. Από τον πίνακα ελέγχου, μεταβείτε στο στοιχείο **Ρυθμίσεις > Αντιμετώπιση προβλημάτων > Δοκιμαστικές**

**σελίδες ποιότητας εκτύπωσης.** Για μοντέλα εκτυπωτή χωρίς οθόνη αφής, πατήστε , για να περιηγηθείτε στις ρυθμίσεις.

Ενέργεια	Ναι	Όχι
<p><b>Βήμα 1</b></p> <p><b>α</b> Ελέγξτε αν ο εκτυπωτής χρησιμοποιεί αυθεντική και υποστηριζόμενη κασέτα τόνερ της Lexmark.</p> <p><b>Σημ.:</b> Αν η κασέτα δεν υποστηρίζεται, εγκαταστήστε μια κασέτα που να υποστηρίζεται.</p> <p><b>β</b> Εκτυπώστε το έγγραφο.</p> <p>Εμφανίζονται κατακόρυφες λευκές γραμμές στις εκτυπώσεις;</p>	Μεταβείτε στο βήμα 2.	Το πρόβλημα επιλύθηκε.
<p><b>Βήμα 2</b></p> <p>Διόρθωση προβλημάτων αργής εκτύπωσης. Για περισσότερες πληροφορίες, δείτε <a href="#">“Αργή εκτύπωση” στη σελίδα 281</a>.</p> <p>Εμφανίζονται κατακόρυφες λευκές γραμμές στις εκτυπώσεις;</p>	Μεταβείτε στο βήμα 3.	Το πρόβλημα επιλύθηκε.
<p><b>Βήμα 3</b></p> <p><b>α</b> Αντικαταστήστε τη μονάδα απεικόνισης.</p> <p><b>β</b> Εκτυπώστε το έγγραφο.</p> <p>Εμφανίζονται κατακόρυφες λευκές γραμμές στις εκτυπώσεις;</p>	Επικοινωνήστε με την <a href="#">τεχνική υποστήριξη</a> .	Το πρόβλημα επιλύθηκε.

## Κατακόρυφες σκούρες λωρίδες

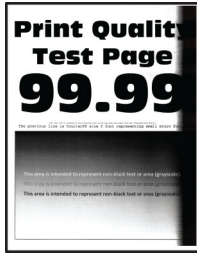

**Σημ.:** Προτού επιλύσετε το πρόβλημα, εκτυπώστε τις δοκιμαστικές σελίδες ποιότητας εκτύπωσης. Από τον πίνακα ελέγχου, μεταβείτε στο στοιχείο **Ρυθμίσεις > Αντιμετώπιση προβλημάτων > Δοκιμαστικές**

**σελίδες ποιότητας εκτύπωσης.** Για μοντέλα εκτυπωτή χωρίς οθόνη αφής, πατήστε  για να περιηγηθείτε στις ρυθμίσεις.

Ενέργεια	Ναι	Όχι
<p><b>Βήμα 1</b></p> <p><b>α</b> Ελέγξτε αν ο εκτυπωτής χρησιμοποιεί αυθεντική και υποστηριζόμενη κασέτα τόνερ της Lexmark.</p> <p><b>Σημ.:</b> Αν η κασέτα τόνερ δεν υποστηρίζεται, εγκαταστήστε μια κασέτα που να υποστηρίζεται.</p> <p><b>β</b> Εκτυπώστε το έγγραφο.</p> <p>Εμφανίζονται κατακόρυφες σκούρες λωρίδες στις εκτυπώσεις;</p>	Μεταβείτε στο βήμα 2.	Το πρόβλημα επιλύθηκε.
<p><b>Βήμα 2</b></p> <p><b>α</b> Αφαιρέστε πρώτα την κασέτα του τόνερ και μετά τη μονάδα απεικόνισης.</p> <p><b>Προειδοποίηση—Πιθανή βλάβη:</b> Μην εκθέτετε τη μονάδα απεικόνισης στο άμεσο φως για περισσότερα από 10 λεπτά. Η εκτεταμένη έκθεση στο φως μπορεί να προκαλέσει προβλήματα στην ποιότητα εκτύπωσης.</p> <p><b>Προειδοποίηση—Πιθανή βλάβη:</b> Μην αγγίζετε το τύμπανο του φωτοαγωγού που βρίσκεται κάτω από τη μονάδα απεικόνισης. Αν το κάνετε, μπορεί να επηρεαστεί η ποιότητα εκτύπωσης των μελλοντικών εργασιών.</p> <p><b>β</b> Τοποθετήστε πρώτα τη μονάδα απεικόνισης και μετά την κασέτα.</p> <p><b>γ</b> Εκτυπώστε το έγγραφο.</p> <p>Εμφανίζονται κατακόρυφες σκούρες λωρίδες στις εκτυπώσεις;</p>	Μεταβείτε στο βήμα 3.	Το πρόβλημα επιλύθηκε.





Ενέργεια	Ναι	Όχι
<p><b>Βήμα 3</b></p> <p><b>α</b> Αφαιρέστε τη μονάδα απεικόνισης.</p> <p><b>Προειδοποίηση—Πιθανή βλάβη:</b> Μην εκθέτετε τη μονάδα απεικόνισης στο άμεσο φως για περισσότερα από 10 λεπτά. Η εκτεταμένη έκθεση στο φως μπορεί να προκαλέσει προβλήματα στην ποιότητα εκτύπωσης.</p> <p><b>Προειδοποίηση—Πιθανή βλάβη:</b> Μην αγγίζετε το τύμπανο του φωτοαγωγού που βρίσκεται κάτω από τη μονάδα απεικόνισης. Αν το κάνετε, μπορεί να επηρεαστεί η ποιότητα εκτύπωσης των μελλοντικών εργασιών.</p> <p><b>β</b> Αφαιρέστε τυχόν υλικό συσκευασίας που έχει παραμείνει στη μονάδα απεικόνισης.</p> <div data-bbox="402 695 776 1224" style="text-align: center;"> </div> <p><b>Σημ.:</b> Φροντίστε να απομακρύνετε οποιοδήποτε εμπόδιο ανάμεσα στον κύλινδρο φόρτισης και στο τύμπανο του φωτοαγωγού.</p> <p><b>γ</b> Τοποθετήστε τη μονάδα απεικόνισης.</p> <p><b>δ</b> Εκτυπώστε το έγγραφο.</p> <p>Εμφανίζονται κατακόρυφες σκούρες λωρίδες στις εκτυπώσεις;</p>	<p>Μεταβείτε στο βήμα 4.</p>	<p>Το πρόβλημα επιλύθηκε.</p>
<p><b>Βήμα 4</b></p> <p><b>α</b> Ελέγξτε αν εισέρχεται κάποιο δυνατό φως από τη δεξιά πλευρά του εκτυπωτή και μετακινήστε τον αν είναι απαραίτητο.</p> <p><b>β</b> Εκτυπώστε το έγγραφο.</p> <p>Εμφανίζονται κατακόρυφες σκούρες λωρίδες στις εκτυπώσεις;</p>	<p>Επικοινωνήστε με την <a href="#">υποστήριξη πελατών</a>.</p>	<p>Το πρόβλημα επιλύθηκε.</p>

## Κατακόρυφες σκούρες γραμμές

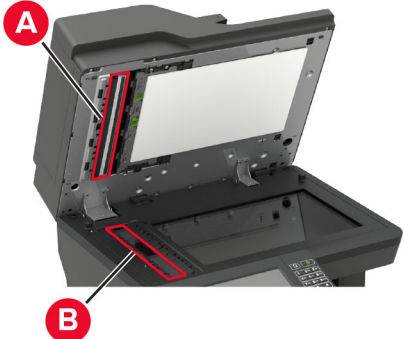

**Σημ.:** Προτού επιλύσετε το πρόβλημα, εκτυπώστε τις δοκιμαστικές σελίδες ποιότητας εκτύπωσης. Από τον πίνακα ελέγχου, μεταβείτε στο στοιχείο **Ρυθμίσεις > Αντιμετώπιση προβλημάτων > Δοκιμαστικές**

**σελίδες ποιότητας εκτύπωσης.** Για μοντέλα εκτυπωτή χωρίς οθόνη αφής, πατήστε  για να περιηγηθείτε στις ρυθμίσεις.

Ενέργεια	Ναι	Όχι
<p><b>Βήμα 1</b> Χρησιμοποιώντας ένα κενό φύλλο χαρτιού, δημιουργήστε ένα αντίγραφο διπλής όψης στον αυτόματο τροφοδότη εγγράφων (ADF).  Εμφανίζονται στις εκτυπώσεις κατακόρυφες σκούρες γραμμές ή λωρίδες;</p>	<p>Μεταβείτε στο βήμα 2.</p>	<p>Μεταβείτε στο βήμα 3.</p>
<p><b>Βήμα 2</b> Σκουπίστε τις παρακάτω περιοχές με ένα βρεγμένο μαλακό πανί που δεν αφήνει χνούδι:</p> <ul style="list-style-type: none"> <li>• Γυάλινη επένδυση ADF (A) και γυάλινη επιφάνεια ADF (B)</li> </ul>  <ul style="list-style-type: none"> <li>• Γυάλινη επιφάνεια ADF (A) και γυάλινη επένδυση ADF (B) στη θύρα E</li> </ul>  <p>Εμφανίζονται στις εκτυπώσεις κατακόρυφες σκούρες γραμμές ή λωρίδες;</p>	<p>Μεταβείτε στο βήμα 3.</p>	<p>Το πρόβλημα επιλύθηκε.</p>

Ενέργεια	Ναι	Όχι
<p><b>Βήμα 3</b></p> <p><b>α</b> Ανάλογα με το λειτουργικό σύστημα που χρησιμοποιείτε, προσδιορίστε τον τύπο χαρτιού από τις Προτιμήσεις εκτύπωσης ή από το παράθυρο διαλόγου "Εκτύπωση".</p> <p><b>Σημειώσεις:</b></p> <ul style="list-style-type: none"> <li>• Βεβαιωθείτε ότι η ρύθμιση αντιστοιχεί στο χαρτί που έχει τοποθετηθεί.</li> <li>• Μπορείτε, επίσης, να αλλάξετε τη ρύθμιση στον πίνακα ελέγχου του εκτυπωτή. Επιλέξτε <b>Ρυθμίσεις &gt; Χαρτί &gt; Ρύθμιση θήκης &gt; Μέγεθος/Τύπος χαρτιού</b>.</li> </ul> <p><b>β</b> Εκτυπώστε το έγγραφο.</p> <p>Εμφανίζονται στις εκτυπώσεις κατακόρυφες σκούρες γραμμές ή λωρίδες;</p>	Μεταβείτε στο βήμα 4.	Το πρόβλημα επιλύθηκε.
<p><b>Βήμα 4</b></p> <p><b>α</b> Τοποθετήστε χαρτί από νέα συσκευασία.</p> <p><b>Σημ.:</b> Το χαρτί έχει απορροφήσει υγρασία λόγω του εξαιρετικά υγρού περιβάλλοντος. Αποθηκεύστε το χαρτί στην αρχική του συσκευασία έως ότου το χρησιμοποιήσετε.</p> <p><b>β</b> Εκτυπώστε το έγγραφο.</p> <p>Εμφανίζονται στις εκτυπώσεις κατακόρυφες σκούρες γραμμές ή λωρίδες;</p>	Μεταβείτε στο βήμα 5.	Το πρόβλημα επιλύθηκε.
<p><b>Βήμα 5</b></p> <p><b>α</b> Αφαιρέστε το κιτ απεικόνισης και τοποθετήστε το ξανά στη θέση του.</p> <p><b>Προειδοποίηση—Πιθανή βλάβη:</b> Μην εκθέτετε το κιτ απεικόνισης σε άμεσο φως. Η παρατεταμένη έκθεση στο φως μπορεί να προκαλέσει προβλήματα στην ποιότητα εκτύπωσης.</p> <p><b>Προειδοποίηση—Πιθανή βλάβη:</b> Μην αγγίζετε το τύμπανο του φωτοαγωγού που βρίσκεται κάτω από το κιτ απεικόνισης. Αν το κάνετε, μπορεί να επηρεαστεί η ποιότητα εκτύπωσης των μελλοντικών εργασιών.</p> <p><b>β</b> Εκτυπώστε το έγγραφο.</p> <p>Εμφανίζονται στις εκτυπώσεις κατακόρυφες σκούρες γραμμές ή λωρίδες;</p>	Επικοινωνήστε με την <a href="#">Τεχνική Υποστήριξη</a> .	Το πρόβλημα επιλύθηκε.

## Κατακόρυφες σκούρες γραμμές ή λωρίδες





**Σημ.:** Προτού επιλύσετε το πρόβλημα, εκτυπώστε τις δοκιμαστικές σελίδες ποιότητας εκτύπωσης. Από τον πίνακα ελέγχου, μεταβείτε στο στοιχείο **Ρυθμίσεις > Αντιμετώπιση προβλημάτων > Δοκιμαστικές**

**σελίδες ποιότητας εκτύπωσης.** Για μοντέλα εκτυπωτή χωρίς οθόνη αφής, πατήστε  για να περιηγηθείτε στις ρυθμίσεις.

Ενέργεια	Ναι	Όχι
<p><b>Βήμα 1</b></p> <p><b>α</b> Ελέγξτε αν ο εκτυπωτής χρησιμοποιεί αυθεντική και υποστηριζόμενη κασέτα τόνερ της Lexmark.</p> <p><b>Σημ.:</b> Αν η κασέτα τόνερ δεν υποστηρίζεται, εγκαταστήστε μια κασέτα που να υποστηρίζεται.</p> <p><b>β</b> Εκτυπώστε το έγγραφο.</p> <p>Εμφανίζονται στις εκτυπώσεις κατακόρυφες σκούρες γραμμές ή λωρίδες;</p>	Μεταβείτε στο βήμα 2.	Το πρόβλημα επιλύθηκε.
<p><b>Βήμα 2</b></p> <p><b>α</b> Αφαιρέστε τη μονάδα απεικόνισης και επανατοποθετήστε τη.</p> <p><b>Προειδοποίηση—Πιθανή βλάβη:</b> Μην εκθέτετε τη μονάδα απεικόνισης στο άμεσο φως για περισσότερα από 10 λεπτά. Η παρατεταμένη έκθεση στο φως μπορεί να προκαλέσει προβλήματα στην ποιότητα εκτύπωσης.</p> <p><b>Προειδοποίηση—Πιθανή βλάβη:</b> Μην αγγίζετε το τύμπανο του φωτοαγωγού που βρίσκεται κάτω από τη μονάδα απεικόνισης. Αν το κάνετε, μπορεί να επηρεαστεί η ποιότητα εκτύπωσης των μελλοντικών εργασιών.</p> <p><b>β</b> Εκτυπώστε το έγγραφο.</p> <p>Εμφανίζονται στις εκτυπώσεις κατακόρυφες σκούρες γραμμές ή λωρίδες;</p>	Μεταβείτε στο βήμα 3.	Το πρόβλημα επιλύθηκε.
<p><b>Βήμα 3</b></p> <p><b>α</b> Αντικαταστήστε τη μονάδα απεικόνισης.</p> <p><b>β</b> Εκτυπώστε το έγγραφο.</p> <p>Εμφανίζονται στις εκτυπώσεις κατακόρυφες σκούρες γραμμές ή λωρίδες;</p>	Επικοινωνήστε με την <a href="#">τεχνική υποστήριξη</a> .	Το πρόβλημα επιλύθηκε.

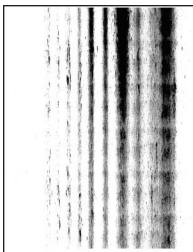
### Κατακόρυφες σκούρες λωρίδες και μη εκτύπωση τμημάτων

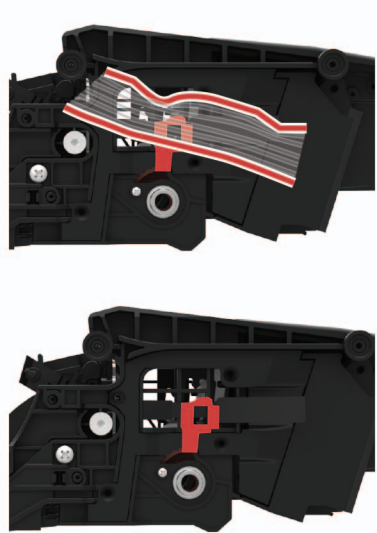

**Σημ.:** Προτού επιλύσετε το πρόβλημα, εκτυπώστε τις δοκιμαστικές σελίδες ποιότητας εκτύπωσης. Από τον πίνακα ελέγχου, μεταβείτε στο στοιχείο **Ρυθμίσεις > Αντιμετώπιση προβλημάτων > Δοκιμαστικές σελίδες ποιότητας εκτύπωσης**. Για μοντέλα εκτυπωτή χωρίς οθόνη αφής, πατήστε  για να περιηγηθείτε στις ρυθμίσεις.

Ενέργεια	Ναι	Όχι
<p><b>Βήμα 1</b></p> <p><b>α</b> Αφαιρέστε τη μονάδα απεικόνισης.</p> <p><b>Προειδοποίηση—Πιθανή βλάβη:</b> Μην εκθέτετε τη μονάδα απεικόνισης στο άμεσο φως για περισσότερα από 10 λεπτά. Η εκτεταμένη έκθεση στο φως μπορεί να προκαλέσει προβλήματα στην ποιότητα εκτύπωσης.</p> <p><b>Προειδοποίηση—Πιθανή βλάβη:</b> Μην αγγίζετε το τύμπανο του φωτοαγωγού που βρίσκεται κάτω από τη μονάδα απεικόνισης. Αν το κάνετε, μπορεί να επηρεαστεί η ποιότητα εκτύπωσης των μελλοντικών εργασιών.</p> <p><b>β</b> Αφαιρέστε τυχόν υλικό συσκευασίας που έχει παραμείνει στη μονάδα απεικόνισης.</p> <div data-bbox="402 884 776 1413" style="text-align: center;">  </div> <p><b>Σημ.:</b> Φροντίστε να απομακρύνετε οποιοδήποτε εμπόδιο ανάμεσα στον κύλινδρο φόρτισης και στο τύμπανο του φωτοαγωγού.</p> <p><b>γ</b> Τοποθετήστε τη μονάδα απεικόνισης.</p> <p><b>δ</b> Εκτυπώστε το έγγραφο.</p> <p>Εμφανίζονται στις εκτυπώσεις κατακόρυφες σκούρες λωρίδες και δεν εκτυπώνονται καθόλου κάποιες εικόνες;</p>	<p>Μεταβείτε στο βήμα 2.</p>	<p>Το πρόβλημα επιλύθηκε.</p>

Ενέργεια	Ναι	Όχι
<p><b>Βήμα 2</b></p> <p><b>α</b> Ελέγξτε αν ο εκτυπωτής χρησιμοποιεί αυθεντική και υποστηριζόμενη κασέτα τόνερ της Lexmark.</p> <p><b>Σημ.:</b> Αν η κασέτα τόνερ δεν υποστηρίζεται, εγκαταστήστε μια κασέτα που να υποστηρίζεται.</p> <p><b>β</b> Εκτυπώστε το έγγραφο.</p> <p>Εμφανίζονται στις εκτυπώσεις κατακόρυφες σκούρες λωρίδες και δεν εκτυπώνονται καθόλου κάποιες εικόνες;</p>	Επικοινωνήστε με την <a href="#">υποστήριξη πελατών</a> .	Το πρόβλημα επιλύθηκε.

## Επαναλαμβανόμενα ελαττώματα



**Σημ.:** Προτού επιλύσετε το πρόβλημα, εκτυπώστε τις δοκιμαστικές σελίδες ποιότητας εκτύπωσης. Από τον πίνακα ελέγχου, μεταβείτε στο στοιχείο **Ρυθμίσεις > Αντιμετώπιση προβλημάτων > Δοκιμαστικές σελίδες ποιότητας εκτύπωσης**. Για μοντέλα εκτυπωτή χωρίς οθόνη αφής, πατήστε  για να περιηγηθείτε στις ρυθμίσεις.

Ενέργεια	Ναι	Όχι
<p><b>Βήμα 1</b></p> <p>Χρησιμοποιώντας τις δοκιμαστικές σελίδες ποιότητας εκτύπωσης, ελέγξτε αν η απόσταση μεταξύ των επαναλαμβανόμενων ελαττωμάτων ισούται με οποιαδήποτε από τις εξής:</p> <ul style="list-style-type: none"> <li>• 96,8 χιλ. (3,81 ίν.)</li> <li>• 47,8 χιλ. (1,88 ίν.)</li> <li>• 28,5 χιλ. (1,12 ίν.)</li> </ul> <p>Αντιστοιχεί η απόσταση μεταξύ των επαναλαμβανόμενων ελαττωμάτων με οποιαδήποτε από αυτές τις μετρήσεις;</p>	Μεταβείτε στο βήμα 2.	Σημειώστε την απόσταση και επικοινωνήστε με την <a href="#">υποστήριξη πελατών</a> .
<p><b>Βήμα 2</b></p> <p><b>α</b> Αντικαταστήστε τη μονάδα απεικόνισης.</p> <p><b>β</b> Εκτυπώστε το έγγραφο.</p> <p>Εμφανίζονται τα επαναλαμβανόμενα ελαττώματα;</p>	Επικοινωνήστε με την <a href="#">υποστήριξη πελατών</a> .	Το πρόβλημα επιλύθηκε.

## Οι εργασίες εκτύπωσης δεν εκτυπώνονται

Ενέργεια	Ναι	Όχι
<p><b>Βήμα 1</b></p> <p><b>α</b> Από το έγγραφο που προσπαθείτε να εκτυπώσετε, ανοίξτε το παράθυρο διαλόγου Εκτύπωση και βεβαιωθείτε ότι έχετε επιλέξει τον σωστό εκτυπωτή.</p> <p><b>β</b> Εκτυπώστε το έγγραφο.</p> <p>Εκτυπώνεται το έγγραφο;</p>	Το πρόβλημα επιλύθηκε.	Μεταβείτε στο βήμα 2.
<p><b>Βήμα 2</b></p> <p><b>α</b> Ελέγξτε αν ο εκτυπωτής είναι ενεργοποιημένος.</p> <p><b>β</b> Επιλύστε τυχόν μηνύματα σφάλματος που εμφανίζονται στην οθόνη.</p> <p><b>γ</b> Εκτυπώστε το έγγραφο.</p> <p>Εκτυπώνεται το έγγραφο;</p>	Το πρόβλημα επιλύθηκε.	Μεταβείτε στο βήμα 3.
<p><b>Βήμα 3</b></p> <p><b>α</b> Ελέγξτε αν οι θύρες λειτουργούν και αν τα καλώδια έχουν συνδεθεί σωστά στον υπολογιστή και τον εκτυπωτή.</p> <p>Για περισσότερες πληροφορίες, ανατρέξτε στην τεκμηρίωση εγκατάστασης που συνοδεύει τον εκτυπωτή.</p> <p><b>β</b> Εκτυπώστε το έγγραφο.</p> <p>Εκτυπώνεται το έγγραφο;</p>	Το πρόβλημα επιλύθηκε.	Μεταβείτε στο βήμα 4.
<p><b>Βήμα 4</b></p> <p><b>α</b> Απενεργοποιήστε τον εκτυπωτή, περιμένετε περίπου 10 δευτερόλεπτα και ενεργοποιήστε τον ξανά.</p> <p><b>β</b> Εκτυπώστε το έγγραφο.</p> <p>Εκτυπώνεται το έγγραφο;</p>	Το πρόβλημα επιλύθηκε.	Μεταβείτε στο βήμα 5.
<p><b>Βήμα 5</b></p> <p><b>α</b> Κατάργηση και επανεγκατάσταση του προγράμματος οδήγησης του εκτυπωτή.</p> <p><b>β</b> Εκτυπώστε το έγγραφο.</p> <p>Εκτυπώνεται το έγγραφο;</p>	Το πρόβλημα επιλύθηκε.	Επικοινωνήστε με την <a href="#">τεχνική υποστήριξη</a> .



## Αργή εκτύπωση

Ενέργεια	Ναι	Όχι
<p><b>Βήμα 1</b> Βεβαιωθείτε ότι το καλώδιο του εκτυπωτή είναι καλά συνδεδεμένο στον εκτυπωτή και τον υπολογιστή, τον διακομιστή εκτύπωσης, το πρόσθετο εξάρτημα ή σε άλλη συσκευή του δικτύου.</p> <p>Ο εκτυπωτής εκτυπώνει αργά;</p>	Μεταβείτε στο βήμα 2.	Το πρόβλημα επιλύθηκε.
<p><b>Βήμα 2</b> <b>α</b> Βεβαιωθείτε ότι ο εκτυπωτής δεν βρίσκεται στην Αθόρυβη λειτουργία. Στην αρχική οθόνη, πατήστε <b>Ρυθμίσεις &gt; Συσκευή &gt; Συντήρηση &gt; Μενού διαμόρφωσης &gt; Λειτουργίες συσκευής &gt; Αθόρυβη λειτουργία</b>. <b>β</b> Εκτυπώστε το έγγραφο.</p> <p>Ο εκτυπωτής εκτυπώνει αργά;</p>	Μεταβείτε στο βήμα 3.	Το πρόβλημα επιλύθηκε.
<p><b>Βήμα 3</b> <b>α</b> Ανάλογα με το λειτουργικό σύστημα που χρησιμοποιείτε, προσδιορίστε την ανάλυση της εκτύπωσης από τις Προτιμήσεις εκτύπωσης ή από το παράθυρο διαλόγου "Εκτύπωση". <b>β</b> Ρυθμίστε την ανάλυση στα <b>600 dpi</b>. <b>γ</b> Εκτυπώστε το έγγραφο.</p> <p>Ο εκτυπωτής εκτυπώνει αργά;</p>	Μεταβείτε στο βήμα 4.	Το πρόβλημα επιλύθηκε.
<p><b>Βήμα 4</b> <b>α</b> Στην αρχική οθόνη, πατήστε <b>Ρυθμίσεις &gt; Εκτύπωση &gt; Ποιότητα &gt; Ανάλυση εκτύπωσης</b>. <b>β</b> Ρυθμίστε την ανάλυση στα <b>600 dpi</b>. <b>γ</b> Εκτυπώστε το έγγραφο.</p> <p>Ο εκτυπωτής εκτυπώνει αργά;</p>	Μεταβείτε στο βήμα 5.	Το πρόβλημα επιλύθηκε.

Ενέργεια	Ναι	Όχι
<p><b>Βήμα 5</b></p> <p><b>α</b> Ανάλογα με το λειτουργικό σύστημα που χρησιμοποιείτε, προσδιορίστε τον τύπο χαρτιού από τις Προτιμήσεις εκτύπωσης ή από το παράθυρο διαλόγου Εκτύπωση.</p> <p><b>Σημειώσεις:</b></p> <ul style="list-style-type: none"> <li>• Βεβαιωθείτε ότι η ρύθμιση αντιστοιχεί στο χαρτί που έχει τοποθετηθεί.</li> <li>• Μπορείτε, επίσης, να αλλάξετε τη ρύθμιση στον πίνακα ελέγχου του εκτυπωτή.</li> <li>• Η εκτύπωση με βαρύτερο χαρτί είναι πιο αργή.</li> <li>• Η εκτύπωση σε χαρτί με πλάτος μικρότερο από εκείνο του χαρτιού μεγέθους letter, A4 και legal ενδέχεται να είναι πιο αργή.</li> </ul> <p><b>β</b> Εκτυπώστε το έγγραφο.</p> <p>Ο εκτυπωτής εκτυπώνει αργά;</p>	Μεταβείτε στο βήμα 6.	Το πρόβλημα επιλύθηκε.
<p><b>Βήμα 6</b></p> <p><b>α</b> Βεβαιωθείτε ότι οι ρυθμίσεις του εκτυπωτή για την υφή και το βάρος αντιστοιχούν στο χαρτί που έχει τοποθετηθεί.</p> <p>Στην αρχική οθόνη, πατήστε <b>Ρυθμίσεις &gt; Χαρτί &gt; Διαμόρφωση μέσου εκτύπωσης &gt; Τύποι μέσων</b>.</p> <p><b>Σημ.:</b> Η εκτύπωση σε τραχύ και βαρύ χαρτί ενδέχεται να είναι πιο αργή.</p> <p><b>β</b> Εκτυπώστε το έγγραφο.</p> <p>Ο εκτυπωτής εκτυπώνει αργά;</p>	Μεταβείτε στο βήμα 7.	Το πρόβλημα επιλύθηκε.
<p><b>Βήμα 7</b></p> <p>Καταργήστε εργασίες σε αναμονή.</p> <p>Ο εκτυπωτής εκτυπώνει αργά;</p>	Μεταβείτε στο βήμα 8.	Το πρόβλημα επιλύθηκε.
<p><b>Βήμα 8</b></p> <p><b>α</b> Βεβαιωθείτε ότι ο εκτυπωτής δεν υπερθερμαίνεται.</p> <p><b>Σημειώσεις:</b></p> <ul style="list-style-type: none"> <li>• Μετά από μια μεγάλη εργασία εκτύπωσης, περιμένετε μέχρι η θερμοκρασία του εκτυπωτή να επανέλθει στο φυσιολογικό.</li> <li>• Να τηρείτε τη συνιστώμενη θερμοκρασία περιβάλλοντος για τον εκτυπωτή. Για περισσότερες πληροφορίες, δείτε <a href="#">“Επιλογή θέσης για τον εκτυπωτή” στη σελίδα 13</a>.</li> </ul> <p><b>β</b> Εκτυπώστε το έγγραφο.</p> <p>Ο εκτυπωτής εκτυπώνει αργά;</p>	Επικοινωνήστε με την <a href="#">Τεχνική Υποστήριξη</a> .	Το πρόβλημα επιλύθηκε.

## Προσαρμογή σκουρότητας τόνερ

- 1 Στην αρχική οθόνη, πατήστε **Ρυθμίσεις > > Εκτύπωση > Ποιότητα**.
- 2 Στο μενού "Σκουρότητα τόνερ", προσαρμόστε τις ρυθμίσεις.

## Η εργασία εκτυπώνεται από λάθος θήκη ή σε λάθος χαρτί

Ενέργεια	Ναι	Όχι
<p><b>Βήμα 1</b></p> <p><b>α</b> Ελέγξτε αν εκτυπώνετε σε σωστό χαρτί.</p> <p><b>β</b> Εκτυπώστε το έγγραφο.</p> <p>Το έγγραφο εκτυπώνεται σε σωστό χαρτί;</p>	Μεταβείτε στο βήμα 2.	Τοποθετήστε το σωστό μέγεθος και τύπο χαρτιού.
<p><b>Βήμα 2</b></p> <p><b>α</b> Ανάλογα με το λειτουργικό σύστημα που χρησιμοποιείτε, καθορίστε το μέγεθος και τον τύπο του χαρτιού από τις Προτιμήσεις εκτύπωσης ή από το παράθυρο διαλόγου Εκτύπωση.</p> <p><b>Σημ.:</b> Επίσης, μπορείτε να αλλάξετε τις ρυθμίσεις στον πίνακα ελέγχου του εκτυπωτή. Ακολουθήστε τη διαδρομή: <b>Ρυθμίσεις &gt; Χαρτί &gt; Ρύθμιση θήκης &gt; Μέγεθος/τύπος χαρτιού</b></p> <p><b>β</b> Βεβαιωθείτε ότι οι ρυθμίσεις αντιστοιχούν στο χαρτί που έχει τοποθετηθεί στη θήκη.</p> <p><b>γ</b> Εκτυπώστε το έγγραφο.</p> <p>Το έγγραφο εκτυπώνεται σε σωστό χαρτί;</p>	Το πρόβλημα επιλύθηκε.	Μεταβείτε στο βήμα 3.
<p><b>Βήμα 3</b></p> <p><b>α</b> Ελέγξτε αν οι θήκες είναι συνδεδεμένες. Για περισσότερες πληροφορίες, δείτε "<a href="#">Σύνδεση θηκών</a>" στη <a href="#">σελίδα 40</a>.</p> <p><b>β</b> Εκτυπώστε το έγγραφο.</p> <p>Το έγγραφο εκτυπώνεται από τη σωστή θήκη;</p>	Το πρόβλημα επιλύθηκε.	Επικοινωνήστε με την <a href="#">Τεχνική Υποστήριξη</a> .

## Δεν εκτυπώνονται εμπιστευτικά και άλλα έγγραφα σε αναμονή

Ενέργεια	Ναι	Όχι
<p><b>Βήμα 1</b></p> <p><b>α</b> Από τον πίνακα ελέγχου, ελέγξτε αν τα έγγραφα εμφανίζονται στη λίστα Εργασίες σε αναμονή.</p> <p><b>Σημ.:</b> Αν τα έγγραφα δεν εμφανίζονται, εκτυπώστε τα έγγραφα από τις επιλογές Εκτύπωση και Αναμονή.</p> <p><b>β</b> Εκτυπώστε τα έγγραφα.</p> <p>Εκτυπώνονται τα έγγραφα;</p>	Το πρόβλημα επιλύθηκε.	Μεταβείτε στο βήμα 2.

Ενέργεια	Ναι	Όχι
<p><b>Βήμα 2</b>            Η εργασία εκτύπωσης ενδέχεται να περιέχει σφάλμα διαμόρφωσης ή μη έγκυρα δεδομένα.</p> <ul style="list-style-type: none"> <li>• Διαγράψτε την εργασία εκτύπωσης και αποστείλετέ την ξανά.</li> <li>• Για αρχεία PDF, δημιουργήστε ένα νέο αρχείο και, στη συνέχεια, εκτυπώστε τα έγγραφα.</li> </ul> <p>Εκτυπώνονται τα έγγραφα;</p>	<p>Το πρόβλημα επιλύθηκε.</p>	<p>Μεταβείτε στο βήμα 3.</p>
<p><b>Βήμα 3</b>            Αν εκτυπώνετε από το διαδίκτυο, ο εκτυπωτής ενδέχεται να διαβάζει τους τίτλους πολλών εργασιών ως διπλότυπα.</p> <p><b>Για χρήστες Windows</b></p> <p><b>α</b> Ανοίξτε το παράθυρο διαλόγου Προτιμήσεις εκτύπωσης.</p> <p><b>β</b> Από την καρτέλα "Εκτύπωση και αναμονή", κάντε κλικ στην επιλογή <b>Χρήση επιλογής "Εκτύπωση και αναμονή"</b> και, έπειτα, κάντε κλικ στην επιλογή <b>Τήρηση διπλότυπων εγγράφων</b>.</p> <p><b>γ</b> Πληκτρολογήστε τον κωδικό PIN και αποθηκεύστε τις αλλαγές.</p> <p><b>δ</b> Στείλτε την εργασία εκτύπωσης.</p> <p><b>Για χρήστες Macintosh</b></p> <p><b>α</b> Αποθηκεύστε και δώστε διαφορετικό όνομα σε κάθε εργασία.</p> <p><b>β</b> Στείλτε την εργασία ξεχωριστά.</p> <p>Εκτυπώνονται τα έγγραφα;</p>	<p>Το πρόβλημα επιλύθηκε.</p>	<p>Μεταβείτε στο βήμα 4.</p>
<p><b>Βήμα 4</b></p> <p><b>α</b> Διαγράψτε κάποιες εργασίες σε αναμονή, για να αποδεσμεύσετε μνήμη στον εκτυπωτή.</p> <p><b>β</b> Εκτυπώστε τα έγγραφα.</p> <p>Εκτυπώνονται τα έγγραφα;</p>	<p>Το πρόβλημα επιλύθηκε.</p>	<p>Μεταβείτε στο βήμα 5.</p>
<p><b>Βήμα 5</b></p> <p><b>α</b> Προσθέστε μνήμη στον εκτυπωτή.</p> <p><b>β</b> Εκτυπώστε τα έγγραφα.</p> <p>Εκτυπώνονται τα έγγραφα;</p>	<p>Το πρόβλημα επιλύθηκε.</p>	<p>Επικοινωνήστε με την <a href="#">τεχνική υποστήριξη</a>.</p>

## Ο εκτυπωτής δεν αποκρίνεται

Ενέργεια	Ναι	Όχι
<p><b>Βήμα 1</b> Ελέγξτε αν το καλώδιο τροφοδοσίας είναι συνδεδεμένο στην πρίζα.</p> <p> <b>ΠΡΟΣΟΧΗ—ΚΙΝΔΥΝΟΣ ΤΡΑΥΜΑΤΙΣΜΟΥ:</b> Για να αποφύγετε τον κίνδυνο πυρκαγιάς ή ηλεκτροπληξίας, συνδέστε το καλώδιο τροφοδοσίας σε μια σωστά γειωμένη πρίζα με κατάλληλη ονομαστική ισχύ, που βρίσκεται κοντά στο προϊόν και στην οποία είναι εύκολη η πρόσβαση.</p> <p>Ανταποκρίνεται ο εκτυπωτής;</p>	Το πρόβλημα επιλύθηκε.	Μεταβείτε στο βήμα 2.
<p><b>Βήμα 2</b> Ελέγξτε εάν η πρίζα είναι απενεργοποιημένη με διακόπτη ή με ασφάλεια.</p> <p>Είναι η πρίζα απενεργοποιημένη με διακόπτη;</p>	Ενεργοποιήστε το διακόπτη της πρίζας.	Μεταβείτε στο βήμα 3.
<p><b>Βήμα 3</b> Ελέγξτε αν ο εκτυπωτής είναι ενεργοποιημένος.</p> <p>Είναι ενεργοποιημένος ο εκτυπωτής;</p>	Μεταβείτε στο βήμα 4.	Ενεργοποιήστε τον εκτυπωτή.
<p><b>Βήμα 4</b> Ελέγξτε μήπως ο εκτυπωτής βρίσκεται σε κατάσταση αναστολής λειτουργίας ή αδρανοποίησης.</p> <p>Βρίσκεται ο εκτυπωτής σε κατάσταση αναστολής λειτουργίας ή αδρανοποίησης;</p>	Πατήστε το κουμπί λειτουργίας για να επαναφέρετε τον εκτυπωτή.	Μεταβείτε στο βήμα 5.
<p><b>Βήμα 5</b> Ελέγξτε αν τα καλώδια που ενώνουν τον εκτυπωτή και τον υπολογιστή έχουν συνδεθεί στις σωστές θύρες.</p> <p>Έχουν συνδεθεί τα καλώδια στις σωστές θύρες;</p>	Μεταβείτε στο βήμα 6.	Συνδέστε τα καλώδια στις σωστές θύρες.
<p><b>Βήμα 6</b> Απενεργοποιήστε τον εκτυπωτή, εγκαταστήστε τις επιλογές υλικού και μετά ενεργοποιήστε ξανά τον εκτυπωτή.</p> <p>Για περισσότερες πληροφορίες, ανατρέξτε στην τεκμηρίωση που συνοδεύει το προαιρετικό εξάρτημα.</p> <p>Ανταποκρίνεται ο εκτυπωτής;</p>	Το πρόβλημα επιλύθηκε.	Μεταβείτε στο βήμα 7.
<p><b>Βήμα 7</b> Εγκαταστήστε το σωστό πρόγραμμα οδήγησης εκτύπωσης.</p> <p>Ανταποκρίνεται ο εκτυπωτής;</p>	Το πρόβλημα επιλύθηκε.	Μεταβείτε στο βήμα 8.

Ενέργεια	Ναι	Όχι
<p><b>Βήμα 8</b> Απενεργοποιήστε τον εκτυπωτή, περιμένετε περίπου 10 δευτερόλεπτα και ενεργοποιήστε τον ξανά.</p> <p>Ανταποκρίνεται ο εκτυπωτής;</p>	Το πρόβλημα επιλύθηκε.	Επικοινωνήστε με την <a href="#">Τεχνική υποστήριξη</a> .

## Αδυναμία ανάγνωσης μονάδας flash

Ενέργεια	Ναι	Όχι
<p><b>Βήμα 1</b> Ελέγξτε αν ο εκτυπωτής είναι απασχολημένος τη δεδομένη στιγμή με κάποια άλλη εργασία εκτύπωσης, αντιγραφής, σάρωσης ή φαξ.</p> <p>Είναι έτοιμος ο εκτυπωτής;</p>	Μεταβείτε στο βήμα 2.	Περιμένετε μέχρι να ολοκληρώσει ο εκτυπωτής την επεξεργασία της άλλης εργασίας.
<p><b>Βήμα 2</b> Βεβαιωθείτε ότι η μονάδα flash υποστηρίζεται. Για περισσότερες πληροφορίες, δείτε "<a href="#">Υποστηριζόμενες μονάδες flash και τύποι αρχείων</a>" στη σελίδα 51.</p> <p>Υποστηρίζεται η μονάδα flash;</p>	Μεταβείτε στο βήμα 3.	Χρησιμοποιήστε μια υποστηριζόμενη μονάδα flash.
<p><b>Βήμα 3</b> <b>α</b> Ελέγξτε αν η θύρα USB είναι ενεργοποιημένη. Για περισσότερες πληροφορίες, δείτε "<a href="#">Ενεργοποίηση της θύρας USB</a>" στη σελίδα 286. <b>β</b> Αφαιρέστε και τοποθετήστε ξανά τη μονάδα flash.</p> <p>Αναγνωρίζει ο εκτυπωτής τη μονάδα flash;</p>	Το πρόβλημα επιλύθηκε.	Επικοινωνήστε με την <a href="#">Τεχνική υποστήριξη</a> .

## Ενεργοποίηση της θύρας USB

Στην αρχική οθόνη, πατήστε **Ρυθμίσεις > Δίκτυο/Θύρες > USB > Ενεργοποίηση θύρας USB**.

## Προβλήματα σύνδεσης δικτύου

### Δεν είναι δυνατό το άνοιγμα του Embedded Web Server

Ενέργεια	Ναι	Όχι
<p><b>Βήμα 1</b> Ελέγξτε αν ο εκτυπωτής είναι ενεργοποιημένος.</p> <p>Είναι ενεργοποιημένος ο εκτυπωτής;</p>	Μεταβείτε στο βήμα 2.	Ενεργοποιήστε τον εκτυπωτή.
<p><b>Βήμα 2</b> Βεβαιωθείτε ότι η διεύθυνση IP του εκτυπωτή είναι σωστή.</p> <p><b>Σημειώσεις:</b></p> <ul style="list-style-type: none"> <li>• Δείτε τη διεύθυνση IP στην αρχική οθόνη.</li> <li>• Η διεύθυνση IP εμφανίζεται ως τέσσερα σύνολα αριθμών που χωρίζονται από τελείες, όπως 123.123.123.123.</li> </ul> <p>Είναι σωστή η διεύθυνση IP του εκτυπωτή;</p>	Μεταβείτε στο βήμα 3.	Πληκτρολογήστε τη σωστή διεύθυνση IP του εκτυπωτή στο πεδίο διεύθυνσης.
<p><b>Βήμα 3</b> Ελέγξτε αν χρησιμοποιείτε ένα υποστηριζόμενο πρόγραμμα περιήγησης:</p> <ul style="list-style-type: none"> <li>• Internet Explorer, έκδοση 11 ή νεότερη</li> <li>• Microsoft Edge</li> <li>• Safari, έκδοση 6 ή νεότερη</li> <li>• Google Chrome™ έκδοση 32 ή νεότερη</li> <li>• Mozilla Firefox, έκδοση 24 ή νεότερη</li> </ul> <p>Υποστηρίζεται το πρόγραμμα περιήγησης που διαθέτετε;</p>	Μεταβείτε στο βήμα 4.	Εγκαταστήστε ένα υποστηριζόμενο πρόγραμμα περιήγησης.
<p><b>Βήμα 4</b> Ελέγξτε αν η σύνδεση δικτύου λειτουργεί.</p> <p>Λειτουργεί η σύνδεση δικτύου;</p>	Μεταβείτε στο βήμα 5.	Επικοινωνήστε με το διαχειριστή.
<p><b>Βήμα 5</b> Βεβαιωθείτε ότι οι συνδέσεις των καλωδίων με τον εκτυπωτή και το διακομιστή εκτυπώσεων είναι ασφαλείς. Για περισσότερες πληροφορίες, ανατρέξτε στην τεκμηρίωση που συνόδευε τον εκτυπωτή.</p> <p>Είναι οι συνδέσεις καλωδίων ασφαλείς;</p>	Μεταβείτε στο βήμα 6.	Ασφαλίστε τις συνδέσεις των καλωδίων.
<p><b>Βήμα 6</b> Ελέγξτε αν οι διακομιστές μεσολάβησης είναι απενεργοποιημένοι.</p> <p>Είναι απενεργοποιημένοι οι διακομιστές μεσολάβησης ιστού;</p>	Μεταβείτε στο βήμα 7.	Επικοινωνήστε με το διαχειριστή.
<p><b>Βήμα 7</b> Ανοίξτε τον Embedded Web Server.</p> <p>Άνοιξε ο Embedded Web Server;</p>	Το πρόβλημα επιλύθηκε.	Επικοινωνήστε με την <a href="#">τεχνική υποστήριξη</a> .

## Αδυναμία σύνδεσης του εκτυπωτή στο δίκτυο Wi-Fi

Ενέργεια	Ναι	Όχι
<p><b>Βήμα 1</b> Βεβαιωθείτε ότι το στοιχείο Ενεργός προσαρμογέας έχει ρυθμιστεί σε Αυτόματη λειτουργία. Από την αρχική οθόνη, επιλέξτε <b>Ρυθμίσεις &gt; &gt; Δίκτυο/Θύρες &gt; Επισκόπηση δικτύου &gt; Ενεργός προσαρμογέας &gt; Αυτόματη λειτουργία</b>.</p> <p>Είναι δυνατή η σύνδεση του εκτυπωτή σε δίκτυο Wi-Fi;</p>	Το πρόβλημα επιλύθηκε.	Μεταβείτε στο βήμα 2.
<p><b>Βήμα 2</b> Ελέγξτε αν έχει επιλεγεί το σωστό δίκτυο Wi-Fi. <b>Σημ.:</b> Ορισμένοι δρομολογητές ενδέχεται να χρησιμοποιούν από κοινού το προεπιλεγμένο SSID.</p> <p>Συνδέεστε στο σωστό δίκτυο Wi-Fi;</p>	Μεταβείτε στο βήμα 4.	Μεταβείτε στο βήμα 3.
<p><b>Βήμα 3</b> Συνδεθείτε στο σωστό δίκτυο Wi-Fi. Για περισσότερες πληροφορίες, δείτε "<a href="#">Σύνδεση του εκτυπωτή σε δίκτυο Wi-Fi</a>" στη σελίδα 174.</p> <p>Είναι δυνατή η σύνδεση του εκτυπωτή σε δίκτυο Wi-Fi;</p>	Το πρόβλημα επιλύθηκε.	Μεταβείτε στο βήμα 4.
<p><b>Βήμα 4</b> Ελέγξτε τη λειτουργία ασφαλείας ασύρματης σύνδεσης. Στην αρχική οθόνη, επιλέξτε <b>Ρυθμίσεις &gt; &gt; Δίκτυο/Θύρες &gt; Ασύρματη σύνδεση &gt; Λειτουργία ασφαλείας ασύρματης σύνδεσης</b>.</p> <p>Έχει επιλεγεί η σωστή λειτουργία ασφαλείας ασύρματης σύνδεσης;</p>	Μεταβείτε στο βήμα 6.	Μεταβείτε στο βήμα 5.
<p><b>Βήμα 5</b> Επιλέξτε τη σωστή λειτουργία ασφαλείας ασύρματης σύνδεσης.</p> <p>Είναι δυνατή η σύνδεση του εκτυπωτή σε δίκτυο Wi-Fi;</p>	Το πρόβλημα επιλύθηκε.	Μεταβείτε στο βήμα 6.
<p><b>Βήμα 6</b> Βεβαιωθείτε ότι έχετε εισαγάγει τον σωστό κωδικό πρόσβασης δικτύου. <b>Σημ.:</b> Προσέξτε τα διαστήματα, τους αριθμούς και τα κεφαλαία/πεζά γράμματα στον κωδικό πρόσβασης.</p> <p>Είναι δυνατή η σύνδεση του εκτυπωτή σε δίκτυο Wi-Fi;</p>	Το πρόβλημα επιλύθηκε.	Επικοινωνήστε με την <a href="#">τεχνική υποστήριξη</a> .



## Έλεγχος της συνδεσιμότητας του εκτυπωτή

- 1 Στην αρχική οθόνη, πατήστε **Ρυθμίσεις > Αναφορές > Δίκτυο > Σελίδα ρύθμισης δικτύου**.
- 2 Ελέγξτε την πρώτη ενότητα της σελίδας ρύθμισης δικτύου και επιβεβαιώστε ότι η κατάσταση είναι "σε σύνδεση".

Αν η κατάσταση είναι "εκτός σύνδεσης", το τοπικό δίκτυο LAN μπορεί να είναι ανενεργό ή το καλώδιο δικτύου μπορεί να μην είναι συνδεδεμένο ή να μην λειτουργεί σωστά. Επικοινωνήστε με τον διαχειριστή του δικτύου για βοήθεια.

## Προβλήματα επιλογών υλικού

### Δεν είναι δυνατός ο εντοπισμός εσωτερικού πρόσθετου εξαρτήματος

Ενέργεια	Ναι	Όχι
<p><b>Βήμα 1</b> Απενεργοποιήστε τον εκτυπωτή, περιμένετε περίπου 10 δευτερόλεπτα και ενεργοποιήστε τον ξανά.</p> <p>Το εσωτερικό πρόσθετο εξάρτημα λειτουργεί σωστά;</p>	Το πρόβλημα επιλύθηκε.	Μεταβείτε στο βήμα 2.
<p><b>Βήμα 2</b> Εκτυπώστε τη σελίδα ρυθμίσεων μενού και ελέγξτε αν το εσωτερικό πρόσθετο εξάρτημα εμφανίζεται στη λίστα "Εγκατεστημένες λειτουργίες".</p> <p>Το εσωτερικό πρόσθετο εξάρτημα περιλαμβάνεται στη σελίδα ρυθμίσεων μενού;</p>	Μεταβείτε στο βήμα 4.	Μεταβείτε στο βήμα 3.
<p><b>Βήμα 3</b> Ελέγξτε αν το εσωτερικό πρόσθετο εξάρτημα έχει εγκατασταθεί σωστά στην πλακέτα ελεγκτή.</p> <p><b>α</b> Απενεργοποιήστε τον εκτυπωτή και αποσυνδέστε το καλώδιο τροφοδοσίας από την πρίζα.</p> <p><b>β</b> Βεβαιωθείτε ότι το εσωτερικό πρόσθετο εξάρτημα έχει εγκατασταθεί στην κατάλληλη υποδοχή σύνδεσης της πλακέτας του ελεγκτή.</p> <p><b>γ</b> Συνδέστε το καλώδιο τροφοδοσίας στην πρίζα και ενεργοποιήστε τον εκτυπωτή.</p> <p> <b>ΠΡΟΣΟΧΗ—ΚΙΝΔΥΝΟΣ ΤΡΑΥΜΑΤΙΣΜΟΥ:</b> Για να αποφύγετε τον κίνδυνο πυρκαγιάς ή ηλεκτροπληξίας, συνδέστε το καλώδιο τροφοδοσίας σε μια σωστά γειωμένη πρίζα με κατάλληλη ονομαστική ισχύ που βρίσκεται κοντά στο προϊόν και στην οποία είναι εύκολη η πρόσβαση.</p> <p>Το εσωτερικό πρόσθετο εξάρτημα λειτουργεί σωστά;</p>	Το πρόβλημα επιλύθηκε.	Μεταβείτε στο βήμα 4.

Ενέργεια	Ναι	Όχι
<p><b>Βήμα 4</b></p> <p><b>α</b> Ελέγξτε αν το εσωτερικό πρόσθετο εξάρτημα είναι διαθέσιμο στο πρόγραμμα οδήγησης εκτύπωσης.</p> <p><b>Σημ.:</b> Αν χρειάζεται, προσθέστε μη αυτόματα το εσωτερικό πρόσθετο εξάρτημα στο πρόγραμμα οδήγησης εκτύπωσης, ώστε να είναι διαθέσιμο για τις εργασίες εκτύπωσης. Για περισσότερες πληροφορίες, δείτε <a href="#">“Προσθήκη διαθέσιμων επιλογών στο πρόγραμμα οδήγησης εκτυπωτή” στη σελίδα 335.</a></p> <p><b>β</b> Στείλτε πάλι την εργασία εκτύπωσης.</p> <p>Το εσωτερικό πρόσθετο εξάρτημα λειτουργεί σωστά;</p>	Το πρόβλημα επιλύθηκε.	Επικοινωνήστε με την <a href="#">τεχνική υποστήριξη</a> .

## Εντοπίστηκε ελαττωματική μνήμη flash

Εφαρμόστε μία ή περισσότερες από τις εξής λύσεις:

- Αντικαταστήστε την ελαττωματική μνήμη flash.
- Στον πίνακα ελέγχου του εκτυπωτή, επιλέξτε **Συνέχεια** για να αγνοήσετε το μήνυμα και να συνεχίσετε την εκτύπωση.
- Ακυρώστε την τρέχουσα εργασία εκτύπωσης.

## Ανεπαρκής χώρος στη μνήμη flash για τους πόρους

Εφαρμόστε μία ή περισσότερες από τις εξής λύσεις:

- Στον πίνακα ελέγχου του εκτυπωτή, επιλέξτε **Συνέχεια** για να διαγραφεί το μήνυμα και να συνεχίσετε την εκτύπωση.
- Διαγράψτε γραμματοσειρές, μακροεντολές και άλλα δεδομένα που έχουν αποθηκευτεί στη μνήμη flash.
- Εγκαταστήστε μια μνήμη flash με μεγαλύτερη χωρητικότητα.

**Σημ.:** Οι γραμματοσειρές και οι μακροεντολές που κατεβάσατε, χωρίς να τις έχετε αποθηκεύσει στη μνήμη flash, διαγράφονται.

## Εντοπίστηκε μη μορφοποιημένη μνήμη flash

Εφαρμόστε μία ή περισσότερες από τις εξής λύσεις:

- Στον πίνακα ελέγχου, επιλέξτε **Συνέχεια** για να διακοπεί η ανασυγκρότηση και να συνεχίσετε την εκτύπωση.
- Διαμορφώστε τη μνήμη flash.

**Σημ.:** Αν το μήνυμα σφάλματος παραμένει, μπορεί να είναι ελαττωματική η μνήμη flash και να πρέπει να αντικατασταθεί.

## Προβλήματα με αναλώσιμα

### Αντικαταστήστε την κασέτα, ασυμφωνία περιοχής εκτυπωτή

Για να επιλύσετε αυτό το πρόβλημα, αγοράστε μια κασέτα που η περιοχή της να ταιριάζει με την περιοχή του εκτυπωτή ή μια κασέτα που να μπορεί να χρησιμοποιηθεί σε όλο τον κόσμο.

- Ο πρώτος αριθμός στο μήνυμα μετά το 42 αντιστοιχεί στην περιοχή του εκτυπωτή.
- Ο δεύτερος αριθμός στο μήνυμα μετά το 42 αντιστοιχεί στην περιοχή της κασέτας.

#### Περιοχές εκτυπωτή και κασέτας τόνερ

Περιοχή	Αριθμητικός κωδικός
Για όλο τον κόσμο ή για μη συγκεκριμένη περιοχή	0
Βόρεια Αμερική (Ηνωμένες Πολιτείες, Καναδάς)	1
Ευρωπαϊκός Οικονομικός Χώρος, Δυτική Ευρώπη, Σκανδιναβικές χώρες, Ελβετία	2
Ασία Ειρηνικού	3
Λατινική Αμερική	4
Υπόλοιπη Ευρώπη, Μέση Ανατολή, Αφρική	5
Αυστραλία, Νέα Ζηλανδία	6
Μη έγκυρη περιοχή	9

**Σημ.:** Για να βρείτε τις ρυθμίσεις περιοχής του εκτυπωτή και της κασέτας τόνερ, εκτυπώστε τις δοκιμαστικές σελίδες ποιότητας εκτύπωσης. Από τον πίνακα ελέγχου, μεταβείτε στις επιλογές: **Ρυθμίσεις > Αντιμετώπιση προβλημάτων > Δοκιμαστικές σελίδες ποιότητας εκτύπωσης.**

### Αναλώσιμο εκτός Lexmark

Ο εκτυπωτής εντόπισε ένα αναλώσιμο ή εξάρτημα στον εκτυπωτή, το οποίο προέρχεται από τρίτο κατασκευαστή.

Ο εκτυπωτής Lexmark έχει σχεδιαστεί για να λειτουργεί καλύτερα με αυθεντικά αναλώσιμα και εξαρτήματα της Lexmark. Η χρήση εξαρτημάτων ή ανταλλακτικών τρίτων μπορεί να επηρεάσει την απόδοση, την αξιοπιστία, τη διάρκεια ζωής, καθώς και τα εξαρτήματα της μονάδας απεικόνισης του εκτυπωτή.

Όλες οι ενδείξεις διάρκειας ζωής έχουν σχεδιαστεί για να λειτουργούν με αναλώσιμα και εξαρτήματα της Lexmark. Η χρήση αναλώσιμων και εξαρτημάτων τρίτων μπορεί να έχει μη αναμενόμενα αποτελέσματα. Η χρήση ενός εξαρτήματος της μονάδας απεικόνισης μετά το τέλος της διάρκειας ζωής του μπορεί να καταστρέψει τον εκτυπωτή Lexmark ή άλλα σχετικά εξαρτήματα.

**Προειδοποίηση—Πιθανή βλάβη:** Η χρήση αναλώσιμων ή εξαρτημάτων τρίτων μπορεί να επηρεάσει την κάλυψη που παρέχει η εγγύηση. Η εγγύηση δεν καλύπτει τις καταστροφές που προκαλούνται από τη χρήση αναλώσιμων ή εξαρτημάτων τρίτων.

Στον πίνακα ελέγχου, πατήστε ταυτόχρονα τα **X** και **#** για 15 δευτερόλεπτα, προκειμένου να αποδεχτείτε όλους τους παραπάνω κινδύνους και να χρησιμοποιήσετε μη αυθεντικά αναλώσιμα ή εξαρτήματα στον εκτυπωτή.

Εάν δεν θέλετε να αποδεχτείτε αυτούς τους κινδύνους, αφαιρέστε το αναλώσιμο ή το εξάρτημα τρίτου από τον εκτυπωτή και τοποθετήστε ένα αυθεντικό αναλώσιμο ή εξάρτημα της Lexmark. Για περισσότερες πληροφορίες, δείτε [“Χρησιμοποιείτε μόνο γνήσια αναλώσιμα και εξαρτήματα της Lexmark.” στη σελίδα 194.](#)

Αν ο εκτυπωτής δεν εκτυπώσει αφού πατήσετε ταυτόχρονα τα **X** και **#** για 15 δευτερόλεπτα, θα πρέπει να επαναφέρετε τον μετρητή χρήσης αναλώσιμων.

- 1 Από τον πίνακα ελέγχου, μεταβείτε στις επιλογές:  
**Ρυθμίσεις > Συσκευή > Συντήρηση > Μενού διαμόρφωσης > Χρήση και μετρητές αναλώσιμων**
- 2 Επιλέξτε το εξάρτημα ή το αναλώσιμο που θέλετε να επαναφέρετε και επιλέξτε **Έναρξη**.
- 3 Διαβάστε το προειδοποιητικό μήνυμα και επιλέξτε **Συνέχεια**.
- 4 Πατήστε ταυτόχρονα τα **X** και **#** για 15 δευτερόλεπτα για να εξαφανιστεί το μήνυμα.

**Σημ.:** Αν δεν μπορείτε να επαναφέρετε τους μετρητές χρήσης αναλώσιμων, επιστρέψτε το εξάρτημα στο κατάστημα από όπου το αγοράσατε.

## Προβλήματα τροφοδοσίας χαρτιού

### Ο φάκελος σφραγίζεται κατά την εκτύπωση

Ενέργεια	Ναι	Όχι
<p><b>Βήμα 1</b></p> <p><b>α</b> Χρησιμοποιήστε φάκελο που έχει αποθηκευτεί σε ξηρό περιβάλλον.</p> <p><b>Σημ.:</b> Αν εκτυπώνετε σε φακέλους με μεγάλη περιεκτικότητα σε υγρασία, ενδέχεται να σφραγιστούν κατά την εκτύπωση.</p> <p><b>β</b> Στείλτε την εργασία εκτύπωσης.</p> <p>Σφραγίζεται ο φάκελος κατά την εκτύπωση;</p>	Μεταβείτε στο βήμα 2.	Το πρόβλημα επιλύθηκε.
<p><b>Βήμα 2</b></p> <p><b>α</b> Βεβαιωθείτε ότι ο τύπος χαρτιού έχει ρυθμιστεί στην τιμή Φάκελος. Από τον πίνακα ελέγχου, μεταβείτε στις επιλογές: <b>Ρυθμίσεις &gt; Χαρτί &gt; Ρύθμιση θήκης &gt; Μέγεθος/τύπος χαρτιού</b></p> <p><b>β</b> Στείλτε την εργασία εκτύπωσης.</p> <p>Σφραγίζεται ο φάκελος κατά την εκτύπωση;</p>	Επικοινωνήστε με την <a href="#">Τεχνική Υποστήριξη</a> .	Το πρόβλημα επιλύθηκε.

## Η εκτύπωση με σελιδοποίηση δεν λειτουργεί

Ενέργεια	Ναι	Όχι
<b>Βήμα 1</b> <b>α</b> Από τον πίνακα ελέγχου, μεταβείτε στις επιλογές: <b>Ρυθμίσεις &gt; Εκτύπωση &gt; Διάταξη &gt; Σελιδοποίηση</b> <b>β</b> Επιλέξτε <b>Ενεργοποίηση [1,2,1,2,1,2]</b> . <b>γ</b> Εκτυπώστε το έγγραφο.  Σελιδοποιήθηκε σωστά το έγγραφο;	Το πρόβλημα επιλύθηκε.	Μεταβείτε στο βήμα 2.
<b>Βήμα 2</b> <b>α</b> Ανοίξτε το παράθυρο διαλόγου "Εκτύπωση" στο έγγραφο που προσπαθείτε να εκτυπώσετε και επιλέξτε <b>Σελιδοποίηση</b> . <b>β</b> Εκτυπώστε το έγγραφο.  Σελιδοποιήθηκε σωστά το έγγραφο;	Το πρόβλημα επιλύθηκε.	Μεταβείτε στο βήμα 3.
<b>Βήμα 3</b> <b>α</b> Μειώστε τον αριθμό των σελίδων προς εκτύπωση. <b>β</b> Εκτυπώστε το έγγραφο.  Σελιδοποιήθηκαν σωστά οι σελίδες;	Το πρόβλημα επιλύθηκε.	Επικοινωνήστε με την <a href="#">Τεχνική υποστήριξη</a> .

## Κύρτωση χαρτιού



**Σημ.:** Προτού επιλύσετε το πρόβλημα, εκτυπώστε τις δοκιμαστικές σελίδες ποιότητας εκτύπωσης. Από τον πίνακα ελέγχου, μεταβείτε στο στοιχείο **Ρυθμίσεις > Αντιμετώπιση προβλημάτων > Δοκιμαστικές**

**σελίδες ποιότητας εκτύπωσης**. Για μοντέλα εκτυπωτή χωρίς οθόνη αφής, πατήστε , για να περιηγηθείτε στις ρυθμίσεις.

Ενέργεια	Ναι	Όχι
<b>Βήμα 1</b> <b>α</b> Βεβαιωθείτε ότι υποστηρίζεται το χαρτί που τοποθετήθηκε. <b>Σημ.:</b> Αν όχι, τοποθετήστε ένα χαρτί που να υποστηρίζεται. <b>β</b> Εκτυπώστε το έγγραφο.  Κυρτώνεται το χαρτί;	Μεταβείτε στο βήμα 2.	Το πρόβλημα επιλύθηκε.

Ενέργεια	Ναι	Όχι
<p><b>Βήμα 2</b></p> <p><b>α</b> Ελέγξτε αν ο εκτυπωτής χρησιμοποιεί αυθεντική και υποστηριζόμενη κασέτα τόνερ της Lexmark.</p> <p><b>Σημ.:</b> Αν η κασέτα δεν υποστηρίζεται, εγκαταστήστε μια κασέτα που να υποστηρίζεται.</p> <p><b>β</b> Εκτυπώστε το έγγραφο.</p> <p>Κυρτώνεται το χαρτί;</p>	Μεταβείτε στο βήμα 3.	Το πρόβλημα επιλύθηκε.
<p><b>Βήμα 3</b></p> <p><b>α</b> Ρυθμίστε τους οδηγούς της θήκης στη σωστή θέση για το τοποθετημένο χαρτί.</p> <p><b>β</b> Εκτυπώστε το έγγραφο.</p> <p>Κυρτώνεται το χαρτί;</p>	Μεταβείτε στο βήμα 4.	Το πρόβλημα επιλύθηκε.
<p><b>Βήμα 4</b></p> <p><b>α</b> Ανάλογα με το λειτουργικό σύστημα που χρησιμοποιείτε, καθορίστε το μέγεθος και τον τύπο του χαρτιού από τις Προτιμήσεις εκτύπωσης ή από το παράθυρο διαλόγου Εκτύπωση.</p> <p><b>Σημειώσεις:</b></p> <ul style="list-style-type: none"> <li>• Βεβαιωθείτε ότι οι ρυθμίσεις αντιστοιχούν στο χαρτί που έχει τοποθετηθεί στη θήκη.</li> <li>• Μπορείτε, επίσης, να αλλάξετε τη ρύθμιση στον πίνακα ελέγχου του εκτυπωτή. Επιλέξτε <b>Ρυθμίσεις &gt; Χαρτί &gt; Ρύθμιση θήκης &gt; Μέγεθος/Τύπος χαρτιού</b>.</li> </ul> <p><b>β</b> Εκτυπώστε το έγγραφο.</p> <p>Κυρτώνεται το χαρτί;</p>	Μεταβείτε στο βήμα 5.	Το πρόβλημα επιλύθηκε.
<p><b>Βήμα 5</b></p> <p><b>α</b> Αφαιρέστε το χαρτί, γυρίστε το από την άλλη πλευρά και τοποθετήστε το ξανά στη θήκη.</p> <p><b>β</b> Εκτυπώστε το έγγραφο.</p> <p>Κυρτώνεται το χαρτί;</p>	Μεταβείτε στο βήμα 6.	Το πρόβλημα επιλύθηκε.
<p><b>Βήμα 6</b></p> <p><b>α</b> Τοποθετήστε χαρτί από νέα συσκευασία.</p> <p><b>Σημ.:</b> Το χαρτί έχει απορροφήσει υγρασία λόγω του εξαιρετικά υγρού περιβάλλοντος. Να αποθηκεύετε το χαρτί στην αρχική του συσκευασία μέχρι να το χρησιμοποιήσετε.</p> <p><b>β</b> Εκτυπώστε το έγγραφο.</p> <p>Κυρτώνεται το χαρτί;</p>	Επικοινωνήστε με την <a href="#">τεχνική υποστήριξη</a> .	Το πρόβλημα επιλύθηκε.

## Δεν λειτουργεί η σύνδεση θήκης

Ενέργεια	Ναι	Όχι
<p><b>Βήμα 1</b></p> <p><b>α</b> Ελέγξτε αν οι θήκες περιέχουν το ίδιο μέγεθος και τον ίδιο τύπο χαρτιού.</p> <p><b>β</b> Ελέγξτε αν είναι σωστά τοποθετημένοι οι οδηγοί χαρτιού.</p> <p><b>γ</b> Εκτυπώστε το έγγραφο.</p> <p>Συνδέονται, τώρα, σωστά οι θήκες;</p>	Το πρόβλημα επιλύθηκε.	Μεταβείτε στο βήμα 2.
<p><b>Βήμα 2</b></p> <p><b>α</b> Στον πίνακα ελέγχου, πατήστε <b>Ρυθμίσεις &gt; Χαρτί &gt; Ρύθμιση θήκης &gt; Μέγεθος/τύπος χαρτιού</b></p> <p><b>β</b> Ρυθμίστε το μέγεθος και τον τύπο χαρτιού, ώστε να αντιστοιχούν στο χαρτί που έχει τοποθετηθεί στις συνδεδεμένες θήκες.</p> <p><b>γ</b> Εκτυπώστε το έγγραφο.</p> <p>Συνδέονται, τώρα, σωστά οι θήκες;</p>	Το πρόβλημα επιλύθηκε.	Μεταβείτε στο βήμα 3.
<p><b>Βήμα 3</b></p> <p><b>α</b> Βεβαιωθείτε ότι η επιλογή Σύνδεση θηκών έχει ρυθμιστεί σε Αυτόματη. Για περισσότερες πληροφορίες, δείτε "<a href="#">Σύνδεση θηκών</a>" στη σελίδα 40.</p> <p><b>β</b> Εκτυπώστε το έγγραφο.</p> <p>Συνδέονται, τώρα, σωστά οι θήκες;</p>	Το πρόβλημα επιλύθηκε.	Επικοινωνήστε με την <a href="#">Τεχνική υποστήριξη</a> .

## Συχνές εμπλοκές χαρτιού

Ενέργεια	Ναι	Όχι
<p><b>Βήμα 1</b></p> <p><b>α</b> Αφαιρέστε τη θήκη.</p> <p><b>β</b> Ελέγξτε αν το χαρτί είναι τοποθετημένο σωστά.</p> <p><b>Σημειώσεις:</b></p> <ul style="list-style-type: none"> <li>• Βεβαιωθείτε ότι οι οδηγοί χαρτιού έχουν τοποθετηθεί σωστά.</li> <li>• Βεβαιωθείτε ότι το ύψος της σπείρας βρίσκεται κάτω από την ένδειξη μέγιστου γεμίσματος χαρτιού.</li> <li>• Βεβαιωθείτε ότι εκτυπώνετε στο συνιστώμενο μέγεθος και τύπο χαρτιού.</li> </ul> <p><b>γ</b> Τοποθετήστε τη θήκη.</p> <p><b>δ</b> Εκτυπώστε το έγγραφο.</p> <p>Συμβαίνουν συχνά εμπλοκές χαρτιού;</p>	Μεταβείτε στο βήμα 2.	Το πρόβλημα επιλύθηκε.

Ενέργεια	Ναι	Όχι
<p><b>Βήμα 2</b></p> <p><b>α</b> Από τον πίνακα ελέγχου, μεταβείτε στις επιλογές:  <b>Ρυθμίσεις &gt; Χαρτί &gt; Ρύθμιση θήκης &gt; Μέγεθος/τύπος χαρτιού</b></p> <p><b>β</b> Ορίστε το σωστό μέγεθος και τον τύπο χαρτιού.</p> <p><b>γ</b> Εκτυπώστε το έγγραφο.</p> <p>Συμβαίνουν συχνά εμπλοκές χαρτιού;</p>	Μεταβείτε στο βήμα 3.	Το πρόβλημα επιλύθηκε.
<p><b>Βήμα 3</b></p> <p><b>α</b> Τοποθετήστε χαρτί από νέα συσκευασία.</p> <p><b>Σημ.:</b> Το χαρτί έχει απορροφήσει υγρασία λόγω του εξαιρετικά υγρού περιβάλλοντος. Να αποθηκεύετε το χαρτί στην αρχική του συσκευασία μέχρι να το χρησιμοποιήσετε.</p> <p><b>β</b> Εκτυπώστε το έγγραφο.</p> <p>Συμβαίνουν συχνά εμπλοκές χαρτιού;</p>	Επικοινωνήστε με την <a href="#">τεχνική υποστήριξη</a> .	Το πρόβλημα επιλύθηκε.

### Δεν επανεκτυπώνονται οι σελίδες που παρουσίασαν εμπλοκή

Ενέργεια	Ναι	Όχι
<p><b>α</b> Από τον πίνακα ελέγχου, μεταβείτε στις επιλογές:  <b>Ρυθμίσεις &gt; Συσκευή &gt; Ειδοποιήσεις &gt; Αποκατάσταση περιεχομένου εμπλοκής</b></p> <p><b>β</b> Στο μενού Αποκατάσταση εμπλοκής, επιλέξτε <b>Ενεργοποίηση ή Αυτόματα</b>.</p> <p><b>γ</b> Εκτυπώστε το έγγραφο.</p> <p>Έγινε επανεκτύπωση των μπλοκαρισμένων σελίδων;</p>	Το πρόβλημα επιλύθηκε.	Επικοινωνήστε με την <a href="#">τεχνική υποστήριξη</a> .



## Προβλήματα με την αποστολή e-mail

### Δεν είναι δυνατή η αποστολή e-mail

Ενέργεια	Ναι	Όχι
<p><b>Βήμα 1</b> Βεβαιωθείτε ότι οι ρυθμίσεις SMTP e-mail έχουν διαμορφωθεί σωστά. Για περισσότερες πληροφορίες, βλ. <a href="#">“Διαμόρφωση των ρυθμίσεων SMTP e-mail” στη σελίδα 58.</a></p> <p>Είναι δυνατή η αποστολή e-mail;</p>	Το πρόβλημα επιλύθηκε.	Μεταβείτε στο βήμα 2.
<p><b>Βήμα 2</b> Βεβαιωθείτε ότι χρησιμοποιείτε τον σωστό κωδικό πρόσβασης. Ανάλογα με τον πάροχο υπηρεσιών e-mail που χρησιμοποιείτε, χρησιμοποιήστε τον κωδικό πρόσβασης του λογαριασμού σας, τον κωδικό πρόσβασης της εφαρμογής ή τον κωδικό πρόσβασης ελέγχου ταυτότητας. Για περισσότερες πληροφορίες, βλ. <a href="#">“Διαμόρφωση των ρυθμίσεων SMTP e-mail” στη σελίδα 58.</a></p> <p>Είναι δυνατή η αποστολή e-mail;</p>	Το πρόβλημα επιλύθηκε.	Μεταβείτε στο βήμα 3.
<p><b>Βήμα 3</b> Βεβαιωθείτε ότι ο εκτυπωτής είναι συνδεδεμένος σε δίκτυο και ότι το δίκτυο είναι συνδεδεμένο στο Internet.</p> <p>Είναι δυνατή η αποστολή e-mail;</p>	Το πρόβλημα επιλύθηκε.	Επικοινωνήστε με την <a href="#">Τεχνική υποστήριξη</a> .

## Προβλήματα φαξ

### Η αναγνώριση κλήσης δεν εμφανίζεται

**Σημ.:** Αυτές οι οδηγίες ισχύουν μόνο για εκτυπωτές που υποστηρίζουν αναλογικό φαξ. Για περισσότερες πληροφορίες, δείτε [“Ρύθμιση του εκτυπωτή για λειτουργία φαξ” στη σελίδα 68.](#)

Ενέργεια	Ναι	Όχι
<p>Ενεργοποίηση αναγνώρισης κλήσης. Στην αρχική οθόνη, πατήστε <b>Ρυθμίσεις &gt; Φαξ &gt; Ρύθμιση φαξ &gt; Ρυθμίσεις λήψεων φαξ &gt; Στ. ελέγχ. διαχ. &gt; Ενεργοποίηση αναγνώρισης κλήσης.</b></p> <p>Εμφανίζεται η αναγνώριση κλήσης;</p>	Το πρόβλημα επιλύθηκε.	Επικοινωνήστε με την <a href="#">Τεχνική υποστήριξη</a> .

**Δεν είναι δυνατή η αποστολή ή η λήψη φαξ με χρήση αναλογικού φαξ**

Ενέργεια	Ναι	Όχι
<p><b>Βήμα 1</b> Επιλύστε τυχόν μηνύματα σφάλματος που εμφανίζονται στην οθόνη.</p> <p>Είναι δυνατή η αποστολή ή η λήψη φαξ;</p>	Το πρόβλημα επιλύθηκε.	Μεταβείτε στο βήμα 2.
<p><b>Βήμα 2</b> Βεβαιωθείτε ότι οι συνδέσεις καλωδίων για τον παρακάτω εξοπλισμό είναι ασφαλείς:</p> <ul style="list-style-type: none"> <li>• Τηλέφωνο</li> <li>• Ακουστικό</li> <li>• Αυτόματος τηλεφωνητής</li> </ul> <p>Είναι δυνατή η αποστολή ή η λήψη φαξ;</p>	Το πρόβλημα επιλύθηκε.	Μεταβείτε στο βήμα 3.
<p><b>Βήμα 3</b> Ελέγξτε για ήχο κλήσης.</p> <ul style="list-style-type: none"> <li>• Καλέστε τον αριθμό φαξ για να ελέγξετε αν λειτουργεί σωστά.</li> <li>• Αν χρησιμοποιείτε τη λειτουργία άμεσης κλήσης, δυναμώστε την ένταση του ήχου για να ελέγξετε τον ήχο κλήσης.</li> </ul> <p>Μπορείτε να ακούσετε ήχο κλήσης;</p>	Μεταβείτε στο βήμα 5.	Μεταβείτε στο βήμα 4.
<p><b>Βήμα 4</b> Ελέγξτε την πρίζα του τηλεφώνου.</p> <p><b>α</b> Συνδέστε το αναλογικό τηλέφωνο απευθείας στην πρίζα.</p> <p><b>β</b> Περιμένετε να ακούσετε ήχο κλήσης.</p> <p><b>γ</b> Αν δεν ακούσετε ήχο κλήσης, χρησιμοποιήστε διαφορετικό καλώδιο τηλεφώνου.</p> <p><b>δ</b> Αν εξακολουθείτε να μην ακούτε ήχο κλήσης, συνδέστε το αναλογικό τηλέφωνο σε άλλη πρίζα.</p> <p><b>ε</b> Αν ακούτε ήχο κλήσης, συνδέστε τον εκτυπωτή στη συγκεκριμένη πρίζα.</p> <p>Είναι δυνατή η αποστολή ή η λήψη φαξ;</p>	Το πρόβλημα επιλύθηκε.	Μεταβείτε στο βήμα 5.

Ενέργεια	Ναι	Όχι
<p><b>Βήμα 5</b> Ελέγξτε αν ο εκτυπωτής είναι συνδεδεμένος σε μια αναλογική τηλεφωνική γραμμή ή στη σωστή ψηφιακή υποδοχή.</p> <ul style="list-style-type: none"> <li>• Αν χρησιμοποιείτε τηλεφωνική υπηρεσία Ψηφιακού δικτύου ενοποιημένων υπηρεσιών (ISDN), πραγματοποιήστε σύνδεση σε μια αναλογική θύρα τηλεφώνου ενός προσαρμογέα τερματικού ISDN. Για περισσότερες πληροφορίες, επικοινωνήστε με τον πάροχο της υπηρεσίας ISDN.</li> <li>• Αν χρησιμοποιείτε DSL, συνδέστε ένα φίλτρο ή δρομολογητή DSL που να υποστηρίζει αναλογική χρήση. Για περισσότερες πληροφορίες, επικοινωνήστε με τον πάροχο της υπηρεσίας DSL.</li> <li>• Αν χρησιμοποιείτε υπηρεσία ιδιωτικού τηλεφωνικού κέντρου (PBX), βεβαιωθείτε ότι είστε συνδεδεμένοι σε αναλογική σύνδεση στο τηλεφωνικό κέντρο PBX. Αν δεν υπάρχει αναλογική γραμμή, ίσως πρέπει να εγκαταστήσετε μία γραμμή για τη συσκευή φαξ.</li> </ul> <p>Είναι δυνατή η αποστολή ή η λήψη φαξ;</p>	<p>Το πρόβλημα επιλύθηκε.</p>	<p>Μεταβείτε στο βήμα 6.</p>
<p><b>Βήμα 6</b> Αποσυνδέστε προσωρινά άλλον εξοπλισμό και απενεργοποιήστε άλλες τηλεφωνικές υπηρεσίες.</p> <p><b>α</b> Αποσυνδέστε τον άλλον εξοπλισμό (όπως τηλεφωνητές, υπολογιστές, μόντεμ ή διαχωριστές τηλεφωνικών γραμμών) μεταξύ του εκτυπωτή και της τηλεφωνικής γραμμής.</p> <p><b>β</b> Απενεργοποιήστε τις λειτουργίες αναμονής κλήσεων και φωνητικού ταχυδρομείου. Για περισσότερες πληροφορίες, επικοινωνήστε με τον πάροχο τηλεφωνίας.</p> <p>Είναι δυνατή η αποστολή ή η λήψη φαξ;</p>	<p>Το πρόβλημα επιλύθηκε.</p>	<p>Μεταβείτε στο βήμα 7.</p>
<p><b>Βήμα 7</b> Σαρώστε το πρωτότυπο έγγραφο ανά μία σελίδα.</p> <p><b>α</b> Καλέστε τον αριθμό του φαξ.</p> <p><b>β</b> Σαρώστε το έγγραφο.</p> <p>Είναι δυνατή η αποστολή ή η λήψη φαξ;</p>	<p>Το πρόβλημα επιλύθηκε.</p>	<p>Επικοινωνήστε με την <a href="#">τεχνική υποστήριξη</a>.</p>

## Είναι δυνατή η λήψη αλλά όχι η αποστολή φαξ με χρήση αναλογικού φαξ

Ενέργεια	Ναι	Όχι
<p><b>Βήμα 1</b> Τοποθετήστε σωστά ένα πρωτότυπο έγγραφο στη θήκη του ADF ή στη γυάλινη επιφάνεια του σαρωτή.</p> <p>Είναι δυνατή η αποστολή φαξ;</p>	Το πρόβλημα επιλύθηκε.	Μεταβείτε στο βήμα 2.
<p><b>Βήμα 2</b> Ρυθμίστε σωστά τον αριθμό συντόμευσης.</p> <ul style="list-style-type: none"> <li>• Ελέγξτε ότι ο αριθμός συντόμευσης έχει οριστεί έτσι ώστε να αντιστοιχεί στον αριθμό τηλεφώνου που επιθυμείτε να καλέσετε.</li> <li>• Καλέστε τον αριθμό του τηλεφώνου με μη αυτόματο τρόπο.</li> </ul> <p>Είναι δυνατή η αποστολή φαξ;</p>	Το πρόβλημα επιλύθηκε.	Επικοινωνήστε με την <a href="#">τεχνική υποστήριξη</a> .

## Είναι δυνατή η αποστολή αλλά όχι η λήψη φαξ μέσω αναλογικού φαξ

Ενέργεια	Ναι	Όχι
<p><b>Βήμα 1</b> Βεβαιωθείτε ότι η προέλευση χαρτιού δεν είναι κενή.</p> <p>Είναι δυνατή η λήψη φαξ;</p>	Το πρόβλημα επιλύθηκε.	Μεταβείτε στο βήμα 2.
<p><b>Βήμα 2</b> Ελέγξτε τις ρυθμίσεις καθυστέρησης μέτρησης κλήσεων. Από την αρχική οθόνη, πατήστε <b>Ρυθμίσεις &gt; Φαξ &gt; Ρυθμ fax &gt; Ρυθμίσεις λήψεων φαξ &gt; Αριθμός ήχων κλήσης πριν από την απάντηση</b>.</p> <p>Είναι δυνατή η λήψη φαξ;</p>	Το πρόβλημα επιλύθηκε.	Μεταβείτε στο βήμα 3.
<p><b>Βήμα 3</b> Εάν ο εκτυπωτής εκτυπώνει κενές σελίδες, ανατρέξτε στην ενότητα <a href="#">"Κενές ή λευκές σελίδες" στη σελίδα 253</a>.</p> <p>Είναι δυνατή η λήψη φαξ;</p>	Το πρόβλημα επιλύθηκε.	Επικοινωνήστε με την <a href="#">τεχνική υποστήριξη</a> .

## Δεν είναι δυνατή η εγκατάσταση του etherFAX

Ενέργεια	Ναι	Όχι
<p><b>Βήμα 1</b> Ελέγξτε τη συνδεσιμότητα του εκτυπωτή.</p> <p><b>α</b> Εκτυπώστε τη Σελίδα ρύθμισης δικτύου. Στην αρχική οθόνη, πατήστε <b>Ρυθμίσεις &gt; Αναφορές &gt; Δίκτυο &gt; Σελίδα ρύθμισης δικτύου</b>.</p> <p><b>β</b> Ελέγξτε την κατάσταση δικτύου.</p> <p>Είναι ο εκτυπωτής συνδεδεμένος στο δίκτυο;</p>	Μεταβείτε στο βήμα 3.	Μεταβείτε στο βήμα 2.
<p><b>Βήμα 2</b> Βεβαιωθείτε ότι ο εκτυπωτής είναι συνδεδεμένος σε δίκτυο και ότι το δίκτυο είναι συνδεδεμένο στο Internet.</p> <p>Μπορείτε να ρυθμίσετε το etherFAX;</p>	Το πρόβλημα επιλύθηκε.	Μεταβείτε στο βήμα 3.
<p><b>Βήμα 3</b> Βεβαιωθείτε ότι το etherFAX έχει εγκατασταθεί σωστά. Για περισσότερες πληροφορίες, δείτε "<a href="#">Ρύθμιση της λειτουργίας φαξ με χρήση etherFAX</a>" στη σελίδα 71.</p> <p>Μπορείτε να ρυθμίσετε το etherFAX;</p>	Το πρόβλημα επιλύθηκε.	Μεταβείτε στη διεύθυνση <a href="https://www.etherfax.net/lexmark">https://www.etherfax.net/lexmark</a> .

## Δεν είναι δυνατή η αποστολή ή η λήψη φαξ με χρήση του etherFAX

Ενέργεια	Ναι	Όχι
<p><b>Βήμα 1</b> Βεβαιωθείτε ότι ο εκτυπωτής είναι συνδεδεμένος σε δίκτυο και ότι το δίκτυο είναι συνδεδεμένο στο Internet.</p> <p>Μπορείτε να στείλετε ή να λάβετε φαξ μέσω του etherFAX;</p>	Το πρόβλημα επιλύθηκε.	Μεταβείτε στο βήμα 2.
<p><b>Βήμα 2</b></p> <p><b>α</b> Στην αρχική οθόνη, επιλέξτε <b>Ρυθμίσεις &gt; Φαξ &gt; Ρυθμίσεις φαξ &gt; Γενικές ρυθμίσεις φαξ</b>.</p> <p><b>β</b> Βεβαιωθείτε ότι έχετε τον σωστό αριθμό φαξ.</p> <p><b>γ</b> Βεβαιωθείτε ότι η επιλογή Μεταφορά φαξ έχει οριστεί σε etherFAX.</p> <p>Μπορείτε να στείλετε ή να λάβετε φαξ μέσω του etherFAX;</p>	Το πρόβλημα επιλύθηκε.	Μεταβείτε στο βήμα 3.
<p><b>Βήμα 3</b> Διαχωρίστε τα μεγάλα έγγραφα σε μικρότερα μεγέθη αρχείων.</p> <p>Μπορείτε να στείλετε ή να λάβετε φαξ μέσω του etherFAX;</p>	Το πρόβλημα επιλύθηκε.	Μεταβείτε στη διεύθυνση <a href="https://www.etherfax.net/lexmark">https://www.etherfax.net/lexmark</a> .

## Χαμηλή ποιότητα εκτύπωσης φαξ

Ενέργεια	Ναι	Όχι
<p><b>Βήμα 1</b> Βεβαιωθείτε ότι δεν υπάρχουν ελαττώματα στην ποιότητα εκτύπωσης.</p> <p><b>α</b> Από τον πίνακα ελέγχου, πατήστε <b>Ρυθμίσεις &gt; Αντιμετώπιση προβλημάτων &gt; Δοκιμαστικές σελίδες ποιότητας εκτύπωσης</b>.</p> <p><b>β</b> Διορθώστε τυχόν ελαττώματα στην ποιότητα εκτύπωσης. Για περισσότερες πληροφορίες, δείτε <a href="#">“Η ποιότητα εκτύπωσης είναι χαμηλή” στη σελίδα 253</a>.</p> <p>Είναι ικανοποιητική η ποιότητα εκτύπωσης φαξ;</p>	<p>Το πρόβλημα επιλύθηκε.</p>	<p>Μεταβείτε στο βήμα 2.</p>
<p><b>Βήμα 2</b> Μειώστε την ταχύτητα μετάδοσης των εισερχόμενων φαξ.</p> <p><b>α</b> Στην αρχική οθόνη, πατήστε <b>Ρυθμίσεις &gt; Φαξ &gt; Ρυθμ. fax &gt; Ρυθμίσεις λήψεων φαξ &gt; Στοιχεία ελέγχου διαχειριστή</b>.</p> <p><b>β</b> Στο μενού Μέγιστη ταχύτητα, επιλέξτε μια χαμηλότερη ταχύτητα μετάδοσης.</p> <p>Είναι ικανοποιητική η ποιότητα εκτύπωσης φαξ;</p>	<p>Το πρόβλημα επιλύθηκε.</p>	<p>Επικοινωνήστε με την <a href="#">Τεχνική Υποστήριξη</a>.</p>

## Λείπουν πληροφορίες από τη συνοδευτική σελίδα φαξ

Ενέργεια	Όχι	Ναι
<p><b>α</b> Απενεργοποιήστε τον εκτυπωτή, περιμένετε περίπου 10 δευτερόλεπτα και ενεργοποιήστε τον ξανά.</p> <p><b>β</b> Στείλτε ή ανακτήστε το φαξ.</p> <p>Λείπουν πληροφορίες από τη συνοδευτική σελίδα φαξ;</p>	<p>Το πρόβλημα επιλύθηκε.</p>	<p>Επικοινωνήστε με την <a href="#">Τεχνική Υποστήριξη</a>.</p>

## Δεν είναι δυνατή η αποστολή της συνοδευτικής σελίδας φαξ από τον υπολογιστή

Ενέργεια	Ναι	Όχι
<p><b>Βήμα 1</b></p> <p><b>α</b> Βεβαιωθείτε ότι το πρόγραμμα οδήγησης εκτύπωσης είναι ενημερωμένο. Για περισσότερες πληροφορίες, δείτε <a href="#">“Εγκατάσταση του λογισμικού του εκτυπωτή” στη σελίδα 333</a>.</p> <p><b>β</b> Στείλτε το φαξ.</p> <p>Μπορείτε να στείλετε τη συνοδευτική σελίδα φαξ;</p>	<p>Το πρόβλημα επιλύθηκε.</p>	<p>Μεταβείτε στο βήμα 2.</p>

Ενέργεια	Ναι	Όχι
<p><b>Βήμα 2</b></p> <p><b>α</b> Ανοίξτε το παράθυρο διαλόγου Εκτύπωση στο έγγραφο που προσπαθείτε να στείλετε με φαξ.</p> <p><b>β</b> Επιλέξτε τον εκτυπωτή και κάντε κλικ στην επιλογή <b>Ιδιότητες, Προτιμήσεις, Επιλογές ή Εγκατάσταση</b>.</p> <p><b>γ</b> Κάντε κλικ στην επιλογή <b>Φαξ</b> και, στη συνέχεια, καταργήστε την επιλογή <b>Να εμφανίζονται πάντα οι ρυθμίσεις πριν την αποστολή φαξ</b>.</p> <p><b>δ</b> Στείλετε το φαξ.</p> <p>Μπορείτε να στείλετε τη συνοδευτική σελίδα φαξ;</p>	Το πρόβλημα επιλύθηκε.	Επικοινωνήστε με την <a href="#">τεχνική υποστήριξη</a> .

## Προβλήματα σάρωσης

### Δεν είναι δυνατή η σάρωση από υπολογιστή

Ενέργεια	Ναι	Όχι
<p><b>Βήμα 1</b></p> <p>Εκτελέστε μια εργασία αντιγραφής.</p> <p>Η εργασία αντιγραφής είναι επιτυχής;</p>	Μεταβείτε στο βήμα 3.	Μεταβείτε στο βήμα 2.
<p><b>Βήμα 2</b></p> <p><b>α</b> Απενεργοποιήστε τον εκτυπωτή, περιμένετε περίπου 10 δευτερόλεπτα και ενεργοποιήστε τον ξανά.</p> <p><b>β</b> Σαρώστε το έγγραφο.</p> <p>Μπορείτε να σαρώσετε το έγγραφο σε υπολογιστή;</p>	Το πρόβλημα επιλύθηκε.	Μεταβείτε στο βήμα 3.
<p><b>Βήμα 3</b></p> <p>Ελέγξτε τη συνδεσιμότητα του εκτυπωτή.</p> <p><b>α</b> Εκτυπώστε τη Σελίδα ρύθμισης δικτύου. Από τον πίνακα ελέγχου, μεταβείτε στις επιλογές: <b>Ρυθμίσεις &gt; Αναφορές &gt; Δίκτυο &gt; Σελίδα ρύθμισης δικτύου</b></p> <p><b>β</b> Ελέγξτε την κατάσταση δικτύου.</p> <p>Είναι ο εκτυπωτής συνδεδεμένος στο δίκτυο;</p>	Μεταβείτε στο βήμα 5.	Μεταβείτε στο βήμα 4.
<p><b>Βήμα 4</b></p> <p><b>α</b> Συνδέστε τον εκτυπωτή στο δίκτυο.</p> <p><b>β</b> Σαρώστε το έγγραφο.</p> <p>Μπορείτε να σαρώσετε το έγγραφο σε υπολογιστή;</p>	Το πρόβλημα επιλύθηκε.	Μεταβείτε στο βήμα 5.

Ενέργεια	Ναι	Όχι
<p><b>Βήμα 5</b></p> <p><b>α</b> Βεβαιωθείτε ότι ο εκτυπωτής και ο υπολογιστής είναι συνδεδεμένοι στο ίδιο δίκτυο.</p> <p><b>β</b> Σαρώστε το έγγραφο.</p> <p>Μπορείτε να σαρώσετε το έγγραφο σε υπολογιστή;</p>	Το πρόβλημα επιλύθηκε.	Επικοινωνήστε με την <a href="#">τεχνική υποστήριξη</a> .

## Δεν είναι δυνατή η σάρωση σε φάκελο δικτύου

Ενέργεια	Ναι	Όχι
<p><b>Βήμα 1</b></p> <p><b>α</b> Δημιουργήστε μια συντόμευση φακέλου δικτύου.</p> <p><b>β</b> Σαρώστε ένα έγγραφο με χρήση του υπολογιστή. Για περισσότερες πληροφορίες, δείτε <a href="#">“Σάρωση σε φάκελο δικτύου” στη σελίδα 83</a>.</p> <p>Μπορείτε να σαρώσετε ένα έγγραφο και να το αποθηκεύσετε σε ένα φάκελο δικτύου;</p>	Το πρόβλημα επιλύθηκε.	Μεταβείτε στο βήμα 2.
<p><b>Βήμα 2</b></p> <p>Βεβαιωθείτε ότι η διαδρομή και η μορφή του φακέλου δικτύου είναι σωστές. Για παράδειγμα, <code>//server_hostname/foldername/path</code>, όπου <code>server_hostname</code> είναι ένα πλήρως προσδιορισμένο όνομα τομέα (FQDN) ή διεύθυνση IP.</p> <p>Είναι σωστή η διαδρομή και η μορφή του φακέλου δικτύου;</p>	Μεταβείτε στο βήμα 3.	Μεταβείτε στο βήμα 4.
<p><b>Βήμα 3</b></p> <p>Βεβαιωθείτε ότι έχετε δικαιώματα πρόσβασης εγγραφής στο φάκελο δικτύου.</p> <p>Μπορείτε να σαρώσετε ένα έγγραφο και να το αποθηκεύσετε σε ένα φάκελο δικτύου;</p>	Το πρόβλημα επιλύθηκε.	Μεταβείτε στο βήμα 4.



Ενέργεια	Ναι	Όχι
<p><b>Βήμα 4</b> Ενημερώστε τη συντόμευση φακέλου δικτύου.</p> <p><b>α</b> Ανοίξτε ένα πρόγραμμα περιήγησης στο διαδίκτυο και πληκτρολογήστε τη διεύθυνση IP του εκτυπωτή στο πεδίο διευθύνσεων.</p> <p><b>Σημειώσεις:</b></p> <ul style="list-style-type: none"> <li>• Δείτε τη διεύθυνση IP του εκτυπωτή στην αρχική οθόνη του εκτυπωτή. Η διεύθυνση IP εμφανίζεται ως τέσσερα σύνολα αριθμών που χωρίζονται με τελείες, όπως 123.123.123.123.</li> <li>• Αν χρησιμοποιείτε διακομιστή μεσολάβησης, απενεργοποιήστε τον προσωρινά, για να φορτωθεί σωστά η ιστοσελίδα.</li> </ul> <p><b>β</b> Κάντε κλικ στην επιλογή <b>Συντομεύσεις</b> και επιλέξτε μια συντόμευση.</p> <p><b>Σημ.:</b> Εάν έχετε πολλούς τύπους συντομεύσεων, επιλέξτε <b>Φάκελος δικτύου</b>.</p> <p><b>γ</b> Στο πεδίο Κοινόχρηστη διαδρομή, πληκτρολογήστε τη διαδρομή του φακέλου δικτύου.</p> <p><b>Σημειώσεις:</b></p> <ul style="list-style-type: none"> <li>• Αν η κοινόχρηστη διαδρομή σας είναι <code>\\Server_hostname\foldername\path</code>, τότε πληκτρολογήστε <code>//Server_hostname/foldername/path</code>.</li> <li>• Βεβαιωθείτε ότι χρησιμοποιείτε καθέτους κατά την πληκτρολόγηση της κοινόχρηστης διαδρομής.</li> </ul> <p><b>δ</b> Από το μενού Έλεγχος ταυτότητας, επιλέξτε τη μέθοδο ελέγχου ταυτότητας.</p> <p><b>Σημ.:</b> Εάν η επιλογή Έλεγχος ταυτότητας έχει οριστεί σε "Χρήση αντιστοιχισμένου ονόματος χρήστη και κωδικού πρόσβασης", πληκτρολογήστε τα διαπιστευτήριά σας στα πεδία Όνομα χρήστη και Κωδικός πρόσβασης.</p> <p><b>ε</b> Κάντε κλικ στην επιλογή <b>Αποθήκευση</b>.</p> <p>Μπορείτε να σαρώσετε ένα έγγραφο και να το αποθηκεύσετε σε ένα φάκελο δικτύου;</p>	<p>Το πρόβλημα επιλύθηκε.</p>	<p>Μεταβείτε στο βήμα 5.</p>
<p><b>Βήμα 5</b> Βεβαιωθείτε ότι ο εκτυπωτής και ο φάκελος δικτύου είναι συνδεδεμένοι στο ίδιο δίκτυο</p> <p>Μπορείτε να σαρώσετε ένα έγγραφο και να το αποθηκεύσετε σε ένα φάκελο δικτύου;</p>	<p>Το πρόβλημα επιλύθηκε.</p>	<p>Επικοινωνήστε με την <a href="#">Τεχνική υποστήριξη</a>.</p>

## Μη ολοκληρωμένα αντίγραφα εγγράφου ή φωτογραφίας

Ενέργεια	Ναι	Όχι
<p><b>Βήμα 1</b></p> <p><b>α</b> Βεβαιωθείτε ότι το έγγραφο ή η φωτογραφία έχει τοποθετηθεί με την όψη προς τα κάτω, στην επάνω αριστερή γωνία της γυάλινης επιφάνειας του σαρωτή.</p> <p><b>β</b> Πραγματοποιήστε αντιγραφή του εγγράφου ή της φωτογραφίας.</p> <p>Γίνεται σωστά η αντιγραφή του εγγράφου ή της φωτογραφίας;</p>	<p>Το πρόβλημα επιλύθηκε.</p>	<p>Μεταβείτε στο βήμα 2.</p>
<p><b>Βήμα 2</b></p> <p><b>α</b> Αντιστοιχίστε τη ρύθμιση μεγέθους χαρτιού στο χαρτί που έχει τοποθετηθεί στη θήκη.</p> <p><b>β</b> Πραγματοποιήστε αντιγραφή του εγγράφου ή της φωτογραφίας.</p> <p>Γίνεται σωστά η αντιγραφή του εγγράφου ή της φωτογραφίας;</p>	<p>Το πρόβλημα επιλύθηκε.</p>	<p>Επικοινωνήστε με την <a href="#">υποστήριξη πελατών</a>.</p>

## Χαμηλή ποιότητα αντιγραφής

Ενέργεια	Ναι	Όχι
<p><b>Βήμα 1</b></p> <p><b>α</b> Καθαρίστε τη γυάλινη επιφάνεια του σαρωτή και τη γυάλινη επιφάνεια του αυτόματου τροφοδότη εγγράφων (ADF) με ένα βρεγμένο μαλακό πανί που δεν αφήνει χνούδι. Αν ο εκτυπωτής διαθέτει δεύτερη γυάλινη επιφάνεια στο εσωτερικό του αυτόματου τροφοδότη εγγράφων, πρέπει να καθαρίσετε και αυτήν τη γυάλινη επιφάνεια.</p> <p>Για περισσότερες πληροφορίες, δείτε "<a href="#">Καθαρισμός του σαρωτή</a>" στη <a href="#">σελίδα 180</a>.</p> <p><b>β</b> Βεβαιωθείτε ότι το έγγραφο ή η φωτογραφία έχει τοποθετηθεί με την όψη προς τα κάτω, στην επάνω αριστερή γωνία της γυάλινης επιφάνειας του σαρωτή.</p> <p><b>γ</b> Πραγματοποιήστε αντιγραφή του εγγράφου ή της φωτογραφίας.</p> <p>Είναι ικανοποιητική η ποιότητα αντιγραφής;</p>	<p>Το πρόβλημα επιλύθηκε.</p>	<p>Μεταβείτε στο βήμα 2.</p>
<p><b>Βήμα 2</b></p> <p><b>α</b> Ελέγξτε την ποιότητα του πρωτότυπου εγγράφου ή της φωτογραφίας.</p> <p><b>β</b> Προσαρμόστε τις ρυθμίσεις ποιότητας σάρωσης.</p> <p><b>γ</b> Πραγματοποιήστε αντιγραφή του εγγράφου ή της φωτογραφίας.</p> <p>Είναι ικανοποιητική η ποιότητα αντιγραφής;</p>	<p>Το πρόβλημα επιλύθηκε.</p>	<p>Επικοινωνήστε με την <a href="#">τεχνική υποστήριξη</a>.</p>

## Κατακόρυφες σκούρες λωρίδες κατά τη σάρωση από τον αυτόματο τροφοδότη εγγράφων (ADF)

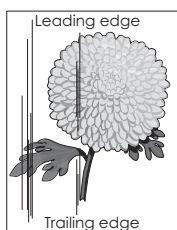
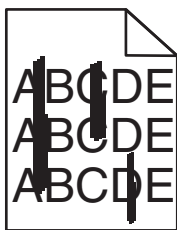

Ενέργεια	Ναι	Όχι
<p><b>α</b> Ανοίξτε το κάλυμμα του σαρωτή.</p> <p><b>β</b> Καθαρίστε το τζάμι και τη γυάλινη επιφάνεια του αυτόματου τροφοδότη εγγράφων (ADF) με ένα βρεγμένο, μαλακό πανί που δεν αφήνει χνούδι.</p> <p><b>γ</b> Κλείστε το κάλυμμα του σαρωτή.</p> <p><b>δ</b> Σαρώστε το έγγραφο.</p> <p>Εμφανίζονται κατακόρυφες λωρίδες στα σαρωμένα έγγραφα;</p>	<p>Επικοινωνήστε με την <a href="#">τεχνική υποστήριξη</a>.</p>	<p>Το πρόβλημα επιλύθηκε.</p>

## Ακανόνιστη εικόνα ή κείμενο κατά τη σάρωση από το ADF

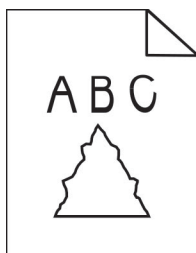

Ενέργεια	Ναι	Όχι
<p><b>α</b> Τοποθετήστε 50 φύλλα καθαρού, απλού χαρτιού στο ADF. <b>Σημ.:</b> Το απλό χαρτί βοηθά στον καθαρισμό ή την αφαίρεση της σκόνης και της άλλης επικάλυψης από τους κυλίνδρους τροφοδοσίας του ADF.</p> <p><b>β</b> Στον πίνακα ελέγχου, πατήστε .</p> <p><b>γ</b> Τοποθετήστε ένα πρωτότυπο έγγραφο στο ADF.</p> <p><b>δ</b> Σαρώστε το έγγραφο.</p> <p>Εμφανίζονται ακανόνιστες εικόνες ή κείμενα στην έξοδο;</p>	<p>Επικοινωνήστε με την <a href="#">τεχνική υποστήριξη</a>.</p>	<p>Το πρόβλημα επιλύθηκε.</p>

## Η εργασία σάρωσης δεν ήταν επιτυχής

Ενέργεια	Ναι	Όχι
<p><b>Βήμα 1</b> Ελέγξτε τις συνδέσεις των καλωδίων.</p> <p><b>α</b> Βεβαιωθείτε ότι το καλώδιο Ethernet ή το καλώδιο USB είναι συνδεδεμένο με ασφάλεια στον υπολογιστή και τον εκτυπωτή.</p> <p><b>β</b> Στείλτε ξανά την εργασία σάρωσης.</p> <p>Η εργασία σάρωσης είναι επιτυχής;</p>	Το πρόβλημα επιλύθηκε.	Μεταβείτε στο βήμα 2.
<p><b>Βήμα 2</b> Ελέγξτε το αρχείο που θέλετε να σαρώσετε.</p> <p><b>α</b> Βεβαιωθείτε ότι το όνομα του αρχείου δεν χρησιμοποιείται ήδη στο φάκελο προορισμού.</p> <p><b>β</b> Βεβαιωθείτε ότι το έγγραφο ή η φωτογραφία που θέλετε να σαρώσετε δεν είναι ανοικτά σε άλλη εφαρμογή.</p> <p><b>γ</b> Στείλτε ξανά την εργασία σάρωσης.</p> <p>Η εργασία σάρωσης είναι επιτυχής;</p>	Το πρόβλημα επιλύθηκε.	Μεταβείτε στο βήμα 3.
<p><b>Βήμα 3</b> <b>α</b> Βεβαιωθείτε ότι είναι επιλεγμένα τα πλαίσια ελέγχου <b>Προσάρτηση χρονικής σήμανσης</b> ή <b>Αντιγραφή υπάρχοντος αρχείου</b> στις ρυθμίσεις διαμόρφωσης προορισμού.</p> <p><b>β</b> Στείλτε ξανά την εργασία σάρωσης.</p> <p>Η εργασία σάρωσης είναι επιτυχής;</p>	Το πρόβλημα επιλύθηκε.	Επικοινωνήστε με την <a href="#">υποστήριξη πελατών</a> .

## Η μονάδα του σαρωτή δεν κλείνει

Ενέργεια	Ναι	Όχι
<p>Αφαιρέστε τυχόν εμπόδια που κρατούν ανοικτό το κάλυμμα του σαρωτή.</p> <p>Έκλεισε σωστά το κάλυμμα του σαρωτή;</p>	Το πρόβλημα επιλύθηκε.	Επικοινωνήστε με την <a href="#">τεχνική υποστήριξη</a> .

## Η σάρωση καθυστερεί υπερβολικά ή έχει ως αποτέλεσμα να μην ανταποκρίνεται ο υπολογιστής

Ενέργεια	Ναι	Όχι
<p>Κλείστε όλες τις εφαρμογές που προκαλούν παρεμβολές στη σάρωση.</p> <p>Καθυστερεί υπερβολικά η σάρωση ή έχει ως αποτέλεσμα να μην ανταποκρίνεται ο υπολογιστής;</p>	Επικοινωνήστε με την <a href="#">τεχνική υποστήριξη</a> .	Το πρόβλημα επιλύθηκε.

## Ο σαρωτής δεν ανταποκρίνεται

Ενέργεια	Ναι	Όχι
<p><b>Βήμα 1</b></p> <p><b>α</b> Ελέγξτε αν το καλώδιο τροφοδοσίας είναι σωστά συνδεδεμένο στον εκτυπωτή και στην πρίζα.</p> <p> <b>ΠΡΟΣΟΧΗ—ΚΙΝΔΥΝΟΣ ΤΡΑΥΜΑΤΙΣΜΟΥ:</b> Για να αποφύγετε τον κίνδυνο πυρκαγιάς ή ηλεκτροπληξίας, συνδέστε το καλώδιο τροφοδοσίας σε μια σωστά γειωμένη πρίζα με κατάλληλη ονομαστική ισχύ, που βρίσκεται κοντά στο προϊόν και στην οποία είναι εύκολη η πρόσβαση.</p> <p><b>β</b> Αντιγράψτε ή σαρώστε το έγγραφο.</p> <p>Ανταποκρίνεται ο σαρωτής;</p>	Το πρόβλημα επιλύθηκε.	Μεταβείτε στο βήμα 2.
<p><b>Βήμα 2</b></p> <p><b>α</b> Ελέγξτε αν ο εκτυπωτής βρίσκεται σε λειτουργία.</p> <p><b>β</b> Επιλύστε τυχόν μηνύματα σφάλματος που εμφανίζονται στην οθόνη.</p> <p><b>γ</b> Αντιγράψτε ή σαρώστε το έγγραφο.</p> <p>Ανταποκρίνεται ο σαρωτής;</p>	Το πρόβλημα επιλύθηκε.	Μεταβείτε στο βήμα 3.
<p><b>Βήμα 3</b></p> <p><b>α</b> Απενεργοποιήστε τον εκτυπωτή, περιμένετε περίπου 10 δευτερόλεπτα και ενεργοποιήστε τον ξανά.</p> <p><b>β</b> Αντιγράψτε ή σαρώστε το έγγραφο.</p> <p>Ανταποκρίνεται ο σαρωτής;</p>	Το πρόβλημα επιλύθηκε.	Επικοινωνήστε με την <a href="#">Τεχνική Υποστήριξη</a> .

## Ρύθμιση καταχώρισης σαρωτή

- 1 Από την αρχική οθόνη, πατήστε **Ρυθμίσεις > Συσκευή > Συντήρηση > Μενού διαμόρφωσης > Διαμόρφωση σαρωτή > Μη αυτόματη εγγραφή σαρωτή**.
- 2 Στο μενού Γρήγορου ελέγχου εκτύπωσης, αγγίξτε **Έναρξη**.
- 3 Τοποθετήστε τη σελίδα γρήγορου ελέγχου εκτύπωσης στη γυάλινη επιφάνεια του σαρωτή και στη συνέχεια αγγίξτε την επιλογή **Καταχώριση επίπεδου σαρωτή**.
- 4 Στο μενού Γρήγορου ελέγχου αντιγραφής, αγγίξτε **Έναρξη**.
- 5 Συγκρίνετε τη σελίδα γρήγορου ελέγχου αντιγραφής με το αρχικό έγγραφο.  
**Σημ.:** Αν τα περιθώρια της δοκιμαστικής σελίδας είναι διαφορετικά από το αρχικό έγγραφο, προσαρμόστε το Αριστερό περιθώριο και το Επάνω περιθώριο.
- 6 Επαναλάβετε τα βήματα [βήμα 4](#) και [βήμα 5](#) μέχρι τα περιθώρια της σελίδας γρήγορου ελέγχου αντιγραφής να αντιστοιχούν στο αρχικό έγγραφο.

## Ρύθμιση καταχώρισης αυτόματου τροφοδότη εγγράφων

- 1 Από την αρχική οθόνη, πατήστε **Ρυθμίσεις > Συσκευή > Συντήρηση > Μενού διαμόρφωσης > Διαμόρφωση σαρωτή > Μη αυτόματη εγγραφή σαρωτή**.
- 2 Στο μενού Γρήγορου ελέγχου εκτύπωσης, αγγίξτε **Έναρξη**.
- 3 Τοποθετήστε τη σελίδα γρήγορου ελέγχου εκτύπωσης στη θήκη του αυτόματου τροφοδότη εγγράφων.
- 4 Αγγίξτε **Καταχώριση μπροστινού ADF** ή **Καταχώριση πίσω ADF**.

### Σημειώσεις:

- Για να ευθυγραμμίσετε την καταχώριση του μπροστινού ADF, τοποθετήστε τη σελίδα με την όψη προς τα πάνω και με το κοντό άκρο στραμμένο προς την πλευρά του αυτόματου τροφοδότη εγγράφων.
- Για να ευθυγραμμίσετε την καταχώριση του πίσω ADF, τοποθετήστε τη σελίδα με την όψη προς τα κάτω και με το κοντό άκρο στραμμένο προς την πλευρά του αυτόματου τροφοδότη εγγράφων.

- 5 Στο μενού Γρήγορου ελέγχου αντιγραφής, αγγίξτε **Έναρξη**.
- 6 Συγκρίνετε τη σελίδα γρήγορου ελέγχου αντιγραφής με το αρχικό έγγραφο.

**Σημ.:** Αν τα περιθώρια της δοκιμαστικής σελίδας είναι διαφορετικά από το αρχικό έγγραφο, προσαρμόστε την Οριζόντια προσαρμογή και το Επάνω περιθώριο.

- 7 Επαναλάβετε τα βήματα [βήμα 5](#) και [βήμα 6](#) μέχρι τα περιθώρια της σελίδας γρήγορου ελέγχου αντιγραφής να αντιστοιχούν στο αρχικό έγγραφο.

## Επικοινωνία με την Υποστήριξη πελατών

Προτού επικοινωνήσετε με την Υποστήριξη πελατών, βεβαιωθείτε ότι γνωρίζετε τις εξής πληροφορίες:

- Πρόβλημα εκτυπωτή
- Μήνυμα σφάλματος
- Τύπος μοντέλου εκτυπωτή και σειριακό αριθμό

Επισκεφθείτε τη διεύθυνση <http://support.lexmark.com> για τη λήψη υποστήριξης μέσω email ή μέσω συνομιλίας ή ρίξτε μια ματιά στη βιβλιοθήκη με τα εγχειρίδια, την τεκμηρίωση υποστήριξης, τα προγράμματα οδήγησης και άλλα στοιχεία λήψης.

Παρέχεται επίσης η δυνατότητα τεχνικής υποστήριξης μέσω τηλεφώνου. Για τις ΗΠΑ ή τον Καναδά, καλέστε 1-800-539-6275. Για τις υπόλοιπες χώρες ή περιοχές, επισκεφθείτε τη διεύθυνση <http://support.lexmark.com>.

# Αναβάθμιση και μετεγκατάσταση

## Υλικό

### Διαθέσιμες εσωτερικές επιλογές

- Κάρτες μνήμης
  - DDR3 DIMM
  - Μνήμη Flash
- Προαιρετικές κάρτες
  - Κάρτες γραμματοσειρών
  - Κάρτες υλικολογισμικού
    - Φόρμες και γραμμικός κώδικας
    - PRESCRIBE
    - IPDS
- Σκληρός δίσκος εκτυπωτή
- Εσωτερική θύρα λύσεων
  - Κάρτα παράλληλης διασύνδεσης 1284-B
  - Κάρτα σειριακής διασύνδεσης RS-232C
  - Κάρτα διασύνδεσης οπτικών ινών
  - Κάρτα διασύνδεσης διακομιστή ασύρματων εκτυπώσεων N8370 802.11a/b/g/n/ac

### Πρόσβαση στην πλακέτα ελεγκτή

 **ΠΡΟΣΟΧΗ—ΚΙΝΔΥΝΟΣ ΗΛΕΚΤΡΟΠΛΗΞΙΑΣ:** Για να αποκτήσετε πρόσβαση στην πλακέτα του ελεγκτή ή για να εγκαταστήσετε προαιρετικά εξαρτήματα ή συσκευές μνήμης χωρίς κίνδυνο ηλεκτροπληξίας μετά την εγκατάσταση του εκτυπωτή, απενεργοποιήστε τον εκτυπωτή και αποσυνδέστε το καλώδιο τροφοδοσίας από την πρίζα προτού συνεχίσετε. Εάν υπάρχουν άλλες συσκευές συνδεδεμένες στον εκτυπωτή, απενεργοποιήστε τις και αποσυνδέστε τυχόν καλώδια σύνδεσης με τον εκτυπωτή.

- 1 Απενεργοποιήστε τον εκτυπωτή.
- 2 Αποσυνδέστε το καλώδιο τροφοδοσίας πρώτα από την πρίζα και μετά από τον εκτυπωτή.
- 3 Ανοίξτε το κάλυμμα πρόσβασης της πλακέτας του ελεγκτή με ένα κατσαβίδι με επίπεδη μύτη.

**Προειδοποίηση—Πιθανή βλάβη:** Τα ηλεκτρονικά εξαρτήματα της πλακέτας ελεγκτή είναι πολύ ευπαθή στον στατικό ηλεκτρισμό. Αγγίξτε μια μεταλλική επιφάνεια στον εκτυπωτή προτού ακουμπήσετε οποιαδήποτε εξαρτήματα ή υποδοχές σύνδεσης της πλακέτας.

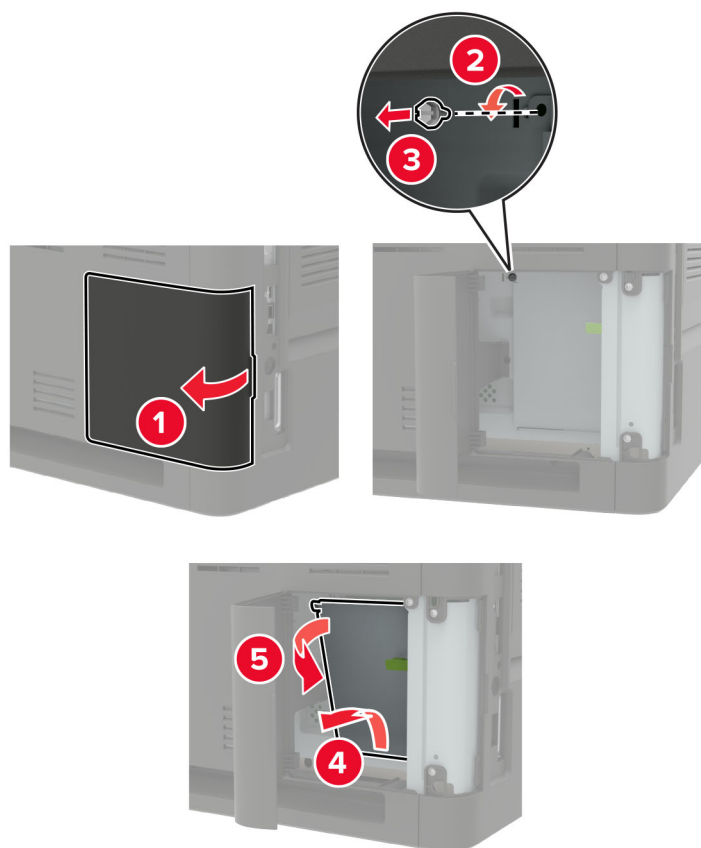

- 4** Εγκαταστήστε οποιαδήποτε υποστηριζόμενη εσωτερική επιλογή. Για περισσότερες πληροφορίες, ανατρέξτε στην τεκμηρίωση που συνοδεύει το προαιρετικό εξάρτημα.



5 Κλείστε το κάλυμμα πρόσβασης.

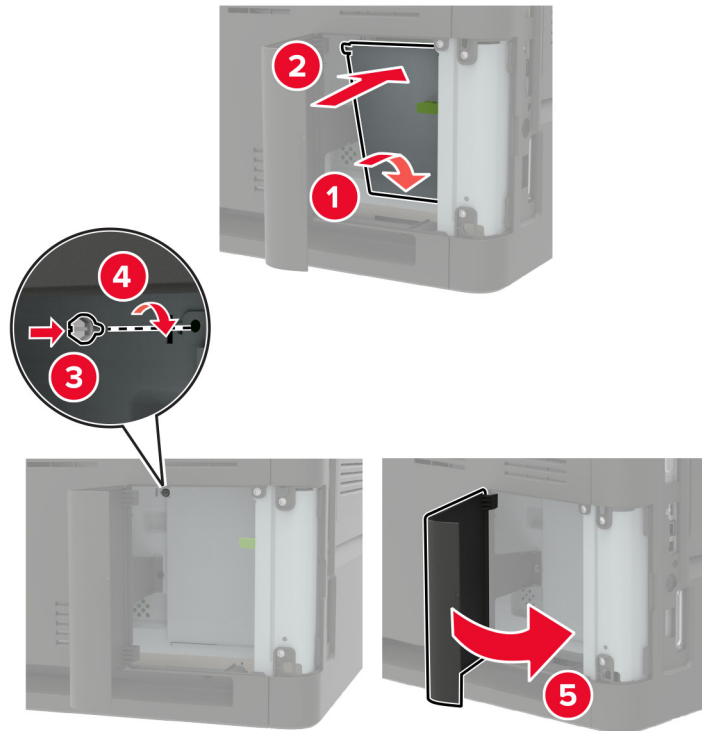

6 Συνδέστε το καλώδιο τροφοδοσίας στον εκτυπωτή και μετά στην πρίζα.

**ΠΡΟΣΟΧΗ—ΚΙΝΔΥΝΟΣ ΤΡΑΥΜΑΤΙΣΜΟΥ:** Για να αποφύγετε τον κίνδυνο πυρκαγιάς ή ηλεκτροπληξίας, συνδέστε το καλώδιο τροφοδοσίας σε μια σωστά γειωμένη πρίζα με κατάλληλη ονομαστική ισχύ που βρίσκεται κοντά στο προϊόν και στην οποία είναι εύκολη η πρόσβαση.

7 Ενεργοποιήστε τον εκτυπωτή.

## Εγκατάσταση κάρτας μνήμης

**Σημ.:** Αυτές οι οδηγίες ισχύουν μόνο για την κάρτα μνήμης DDR3 DIMM.

**ΠΡΟΣΟΧΗ—ΚΙΝΔΥΝΟΣ ΗΛΕΚΤΡΟΠΛΗΞΙΑΣ:** Για να αποκτήσετε πρόσβαση στην πλακέτα του ελεγκτή ή για να εγκαταστήσετε προαιρετικά εξαρτήματα ή συσκευές μνήμης χωρίς κίνδυνο ηλεκτροπληξίας μετά την εγκατάσταση του εκτυπωτή, απενεργοποιήστε τον εκτυπωτή και αποσυνδέστε το καλώδιο τροφοδοσίας από την πρίζα προτού συνεχίσετε. Εάν υπάρχουν άλλες συσκευές συνδεδεμένες στον εκτυπωτή, απενεργοποιήστε τις και αποσυνδέστε τυχόν καλώδια σύνδεσης με τον εκτυπωτή.

1 Απενεργοποιήστε τον εκτυπωτή.

2 Αποσυνδέστε το καλώδιο τροφοδοσίας πρώτα από την πρίζα και μετά από τον εκτυπωτή.

3 Ανοίξτε το κάλυμμα πρόσβασης της πλακέτας ελεγκτή με ένα κατσαβίδι με επίπεδη μύτη.

**Προειδοποίηση—Πιθανή βλάβη:** Τα ηλεκτρονικά εξαρτήματα της πλακέτας ελεγκτή είναι πολύ ευπαθή στον στατικό ηλεκτρισμό. Αγγίξτε μια μεταλλική επιφάνεια στον εκτυπωτή προτού ακουμπήσετε οποιαδήποτε εξαρτήματα ή υποδοχές σύνδεσης της πλακέτας.

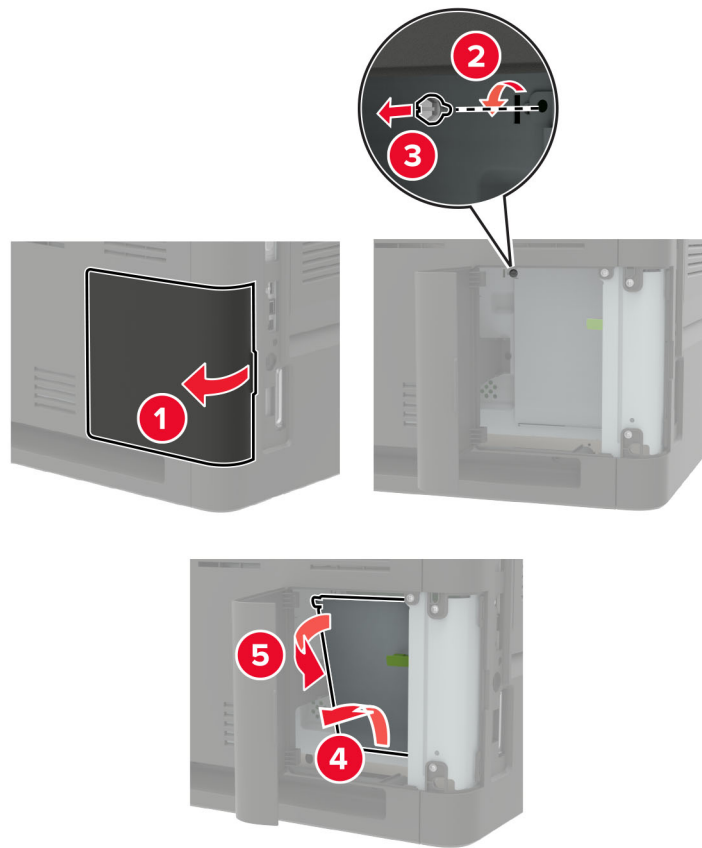

4 Βγάλτε την κάρτα μνήμης από τη συσκευασία.

**Προειδοποίηση—Πιθανή βλάβη:** Μην αγγίζετε τα σημεία σύνδεσης κατά μήκος των άκρων της κάρτας.

5 Τοποθετήστε την κάρτα μνήμης έτσι ώστε να ασφαλίσει στη θέση της με ένα κλικ.

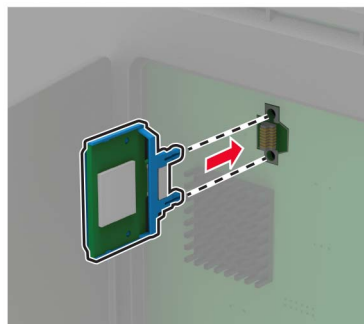

6 Κλείστε το κάλυμμα πρόσβασης.

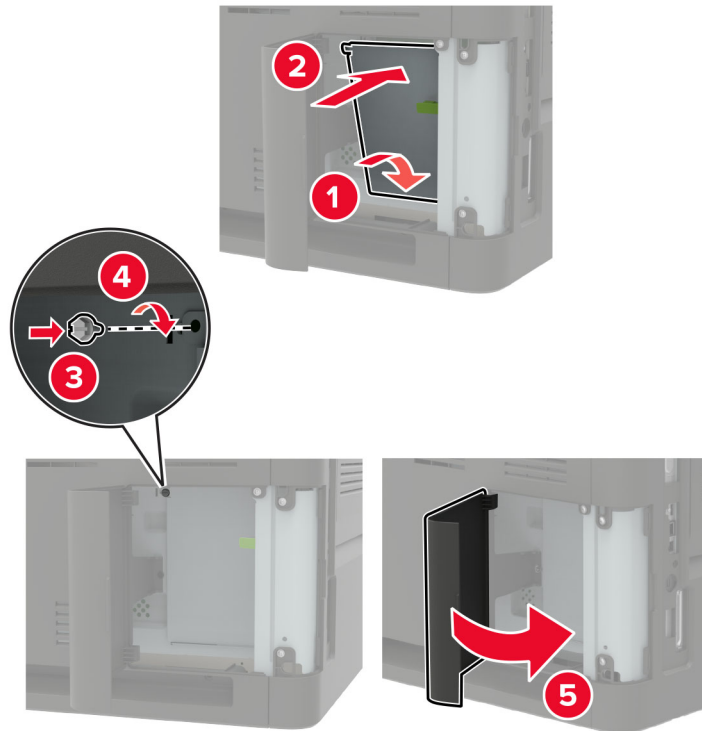

7 Συνδέστε το καλώδιο τροφοδοσίας στον εκτυπωτή και μετά στην πρίζα.

**⚠ ΠΡΟΣΟΧΗ—ΚΙΝΔΥΝΟΣ ΤΡΑΥΜΑΤΙΣΜΟΥ:** Για να αποφύγετε τον κίνδυνο πυρκαγιάς ή ηλεκτροπληξίας, συνδέστε το καλώδιο τροφοδοσίας σε μια σωστά γειωμένη πρίζα με κατάλληλη ονομαστική ισχύ που βρίσκεται κοντά στο προϊόν και στην οποία είναι εύκολη η πρόσβαση.

8 Ενεργοποιήστε τον εκτυπωτή.

## Εγκατάσταση προαιρετικής κάρτας

**Σημ.:** Μια προαιρετική κάρτα μπορεί να είναι κάρτα γραμματοσειρών, κάρτα υλικολογισμικού ή μνήμη flash.

**⚠ ΠΡΟΣΟΧΗ—ΚΙΝΔΥΝΟΣ ΗΛΕΚΤΡΟΠΛΗΞΙΑΣ:** Για να αποκτήσετε πρόσβαση στην πλακέτα του ελεγκτή ή για να εγκαταστήσετε προαιρετικά εξαρτήματα ή συσκευές μνήμης χωρίς κίνδυνο ηλεκτροπληξίας μετά την εγκατάσταση του εκτυπωτή, απενεργοποιήστε τον εκτυπωτή και αποσυνδέστε το καλώδιο τροφοδοσίας από την πρίζα προτού συνεχίσετε. Εάν υπάρχουν άλλες συσκευές συνδεδεμένες στον εκτυπωτή, απενεργοποιήστε τις και αποσυνδέστε τυχόν καλώδια σύνδεσης με τον εκτυπωτή.

1 Απενεργοποιήστε τον εκτυπωτή.

2 Αποσυνδέστε το καλώδιο τροφοδοσίας πρώτα από την πρίζα και μετά από τον εκτυπωτή.

3 Ανοίξτε το κάλυμμα πρόσβασης της πλακέτας ελεγκτή με ένα κατσαβίδι με επίπεδη μύτη.

**Προειδοποίηση—Πιθανή βλάβη:** Τα ηλεκτρονικά εξαρτήματα της πλακέτας ελεγκτή είναι πολύ ευπαθή στον στατικό ηλεκτρισμό. Αγγίξτε μια μεταλλική επιφάνεια στον εκτυπωτή προτού ακουμπήσετε οποιαδήποτε εξαρτήματα ή υποδοχές σύνδεσης.

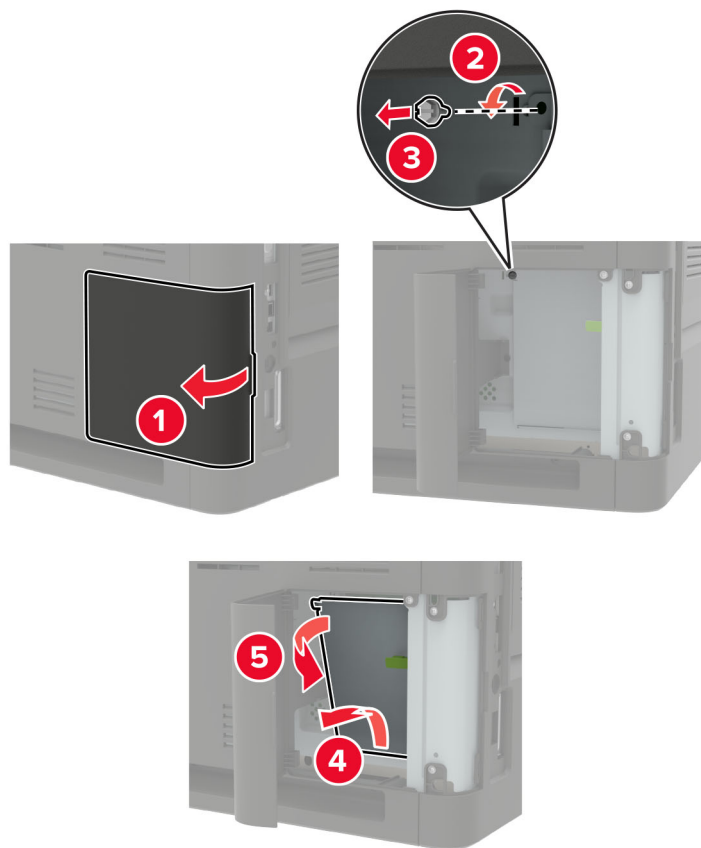

4 Βγάλτε την προαιρετική κάρτα από τη συσκευασία.

**Προειδοποίηση—Πιθανή βλάβη:** Μην αγγίζετε τα σημεία σύνδεσης κατά μήκος των άκρων της κάρτας.

5 Σπρώξτε την κάρτα μέχρι να ασφαλίσει στη θέση της.

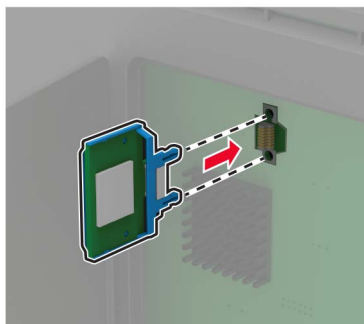

**Σημ.:** Ολόκληρο το μήκος της υποδοχής σύνδεσης στην κάρτα πρέπει να ακουμπά και να είναι συνδεδεμένο στην πλακέτα ελεγκτή.

**Προειδοποίηση—Πιθανή βλάβη:** Ακατάλληλη τοποθέτηση της κάρτας ενδέχεται να προκαλέσει βλάβη στην κάρτα και στην πλακέτα ελεγκτή.

6 Κλείστε το κάλυμμα πρόσβασης.

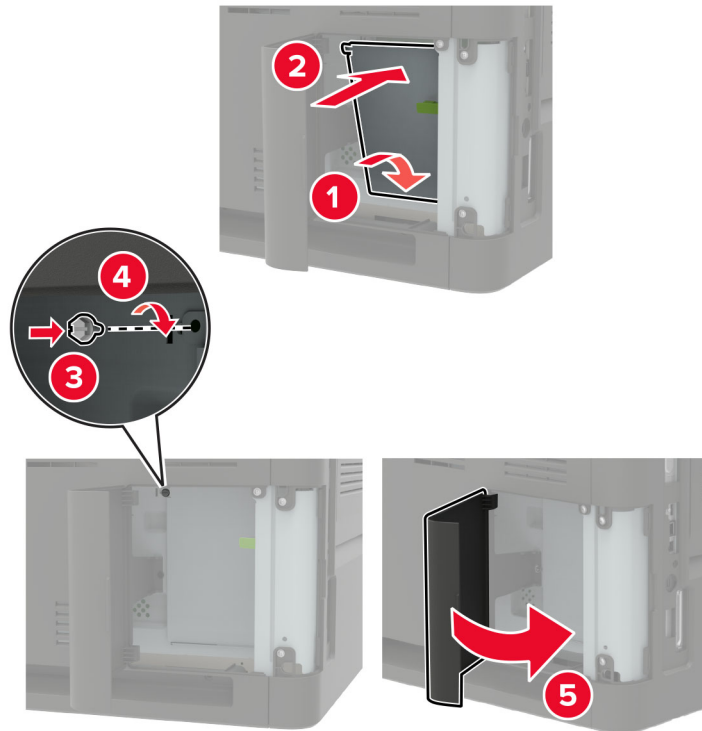

7 Συνδέστε το καλώδιο τροφοδοσίας στον εκτυπωτή και μετά στην πρίζα.

**⚠ ΠΡΟΣΟΧΗ—ΚΙΝΔΥΝΟΣ ΤΡΑΥΜΑΤΙΣΜΟΥ:** Για να αποφύγετε τον κίνδυνο πυρκαγιάς ή ηλεκτροπληξίας, συνδέστε το καλώδιο τροφοδοσίας σε μια σωστά γειωμένη πρίζα με κατάλληλη ονομαστική ισχύ που βρίσκεται κοντά στο προϊόν και στην οποία είναι εύκολη η πρόσβαση.

8 Ενεργοποιήστε τον εκτυπωτή.

## Εγκατάσταση σκληρού δίσκου εκτυπωτή

**⚠ ΠΡΟΣΟΧΗ—ΚΙΝΔΥΝΟΣ ΗΛΕΚΤΡΟΠΛΗΞΙΑΣ:** Για να αποκτήσετε πρόσβαση στην πλακέτα του ελεγκτή ή για να εγκαταστήσετε προαιρετικά εξαρτήματα ή συσκευές μνήμης χωρίς κίνδυνο ηλεκτροπληξίας μετά την εγκατάσταση του εκτυπωτή, απενεργοποιήστε τον εκτυπωτή και αποσυνδέστε το καλώδιο τροφοδοσίας από την πρίζα προτού συνεχίσετε. Εάν υπάρχουν άλλες συσκευές συνδεδεμένες στον εκτυπωτή, απενεργοποιήστε τις και αποσυνδέστε τυχόν καλώδια σύνδεσης με τον εκτυπωτή.

1 Απενεργοποιήστε τον εκτυπωτή.

2 Αποσυνδέστε το καλώδιο τροφοδοσίας πρώτα από την πρίζα και μετά από τον εκτυπωτή.

3 Ανοίξτε το κάλυμμα πρόσβασης της πλακέτας ελεγκτή με ένα κατσαβίδι με επίπεδη μύτη.

**Προειδοποίηση—Πιθανή βλάβη:** Τα ηλεκτρονικά εξαρτήματα της πλακέτας ελεγκτή είναι πολύ ευπαθή στον στατικό ηλεκτρισμό. Αγγίξτε μια μεταλλική επιφάνεια στον εκτυπωτή προτού ακουμπήσετε οποιαδήποτε εξαρτήματα ή υποδοχές σύνδεσης της πλακέτας.

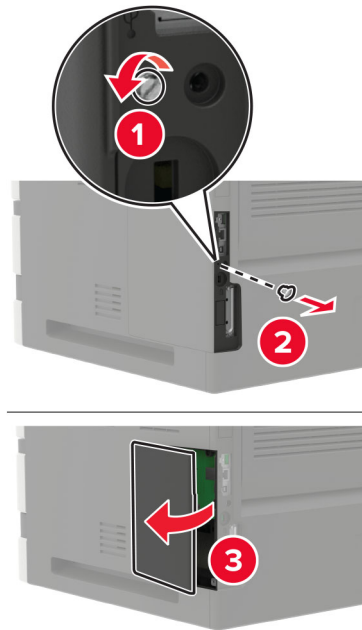

4 Αποσυνεχάστε το σκληρό δίσκο.

5 Συνδέστε το σκληρό δίσκο και κατόπιν συνδέστε το καλώδιο διασύνδεσης του σκληρού δίσκου στην πλακέτα ελεγκτή.

**Προειδοποίηση—Πιθανή βλάβη:** Μην αγγίζετε και μην πιέζετε το κέντρο του σκληρού δίσκου.

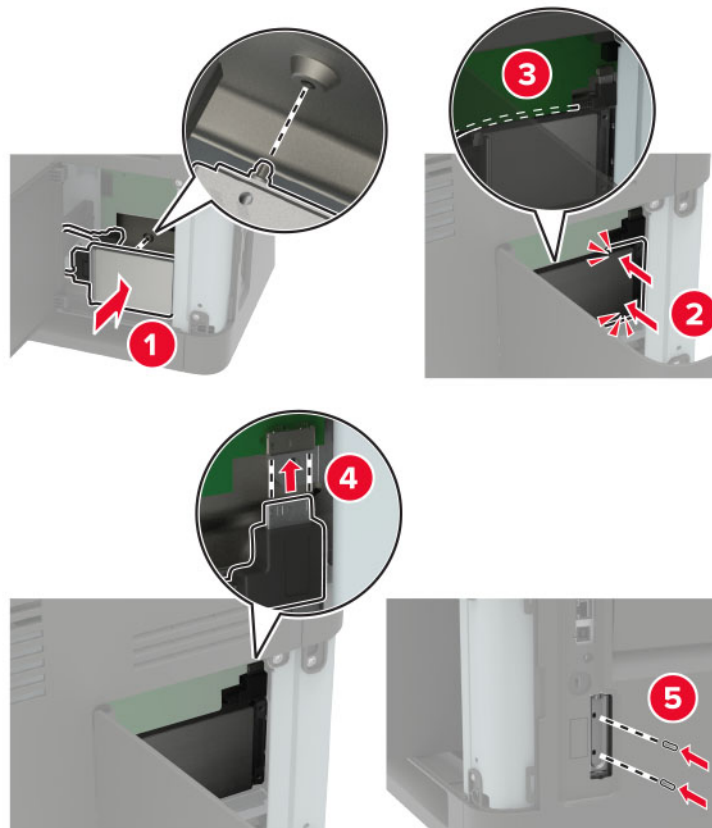

6 Κλείστε το κάλυμμα πρόσβασης.

7 Συνδέστε το καλώδιο τροφοδοσίας στον εκτυπωτή και μετά στην πρίζα.

**⚠ ΠΡΟΣΟΧΗ—ΚΙΝΔΥΝΟΣ ΤΡΑΥΜΑΤΙΣΜΟΥ:** Για να αποφύγετε τον κίνδυνο πυρκαγιάς ή ηλεκτροπληξίας, συνδέστε το καλώδιο τροφοδοσίας σε μια σωστά γειωμένη πρίζα με κατάλληλη ονομαστική ισχύ που βρίσκεται κοντά στο προϊόν και στην οποία είναι εύκολη η πρόσβαση.

8 Ενεργοποιήστε τον εκτυπωτή.

## Εγκατάσταση μιας εσωτερικής θύρας λύσεων

**⚠ ΠΡΟΣΟΧΗ—ΚΙΝΔΥΝΟΣ ΗΛΕΚΤΡΟΠΛΗΞΙΑΣ:** Για να αποκτήσετε πρόσβαση στην πλακέτα του ελεγκτή ή για να εγκαταστήσετε προαιρετικά εξαρτήματα ή συσκευές μνήμης χωρίς κίνδυνο ηλεκτροπληξίας μετά την εγκατάσταση του εκτυπωτή, απενεργοποιήστε τον εκτυπωτή και αποσυνδέστε το καλώδιο τροφοδοσίας από την πρίζα προτού συνεχίσετε. Εάν υπάρχουν άλλες συσκευές συνδεδεμένες στον εκτυπωτή, απενεργοποιήστε τις και αποσυνδέστε τυχόν καλώδια σύνδεσης με τον εκτυπωτή.

1 Απενεργοποιήστε τον εκτυπωτή και αποσυνδέστε το καλώδιο τροφοδοσίας από την πρίζα.

2 Ανοίξτε το κάλυμμα πρόσβασης της πλακέτας ελεγκτή με ένα κατσαβίδι με επίπεδη μύτη.

**Προειδοποίηση—Πιθανή βλάβη:** Τα ηλεκτρονικά εξαρτήματα της πλακέτας ελεγκτή είναι πολύ ευπαθή στον στατικό ηλεκτρισμό. Αγγίξτε μια μεταλλική επιφάνεια στον εκτυπωτή προτού ακουμπήσετε οποιαδήποτε εξαρτήματα ή υποδοχές σύνδεσης της πλακέτας.

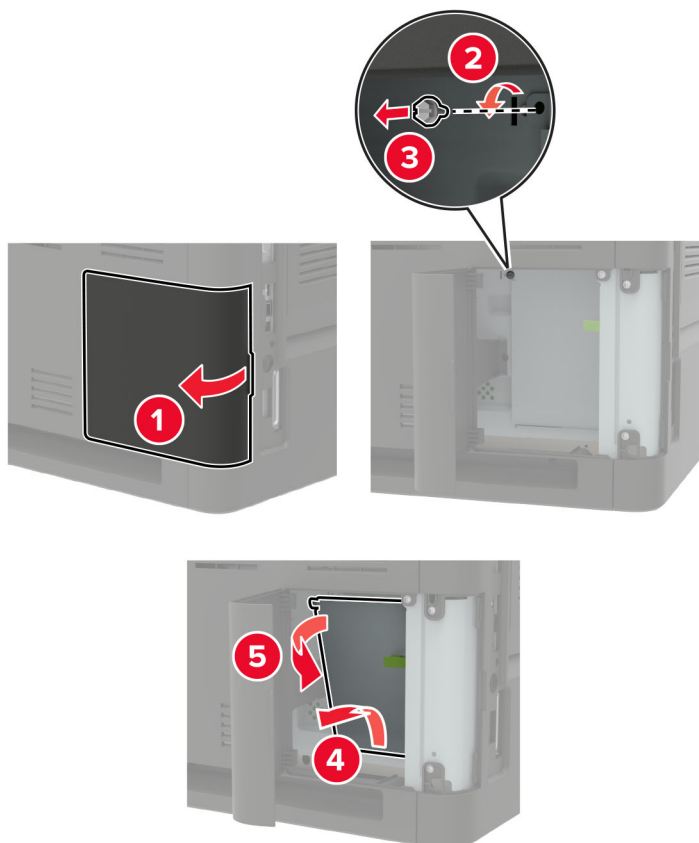

**3** Βγάλτε από τη συσκευασία το κιτ εσωτερικής θύρας λύσεων (ISP).

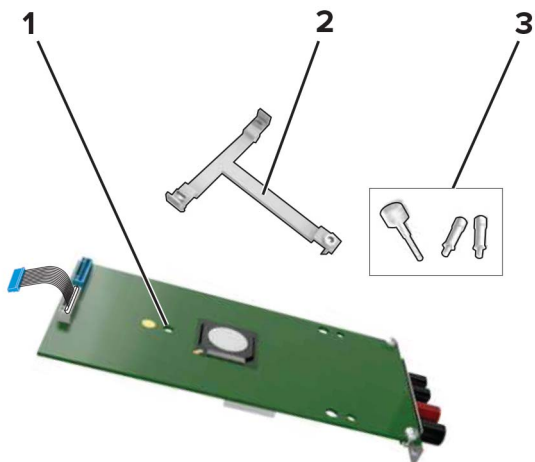

1	ISP
2	Βάση στερέωσης
3	Χειρόβιδες

**4** Αν χρειάζεται, αφαιρέστε το σκληρό δίσκο του εκτυπωτή.

**5** Τοποθετήστε τη βάση στην πλακέτα έτσι ώστε να ασφαλίσει στη θέση της με ένα κλικ.

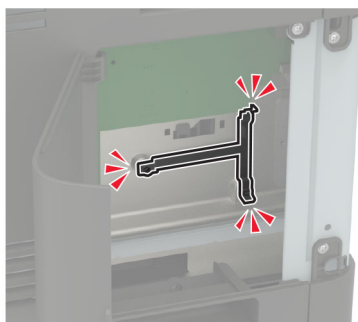
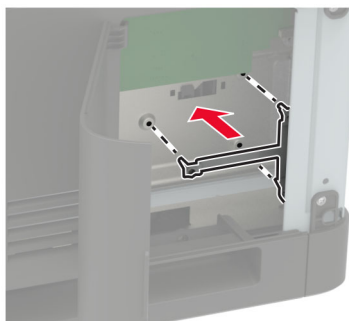



6 Συνδέστε την ISP στη βάση.

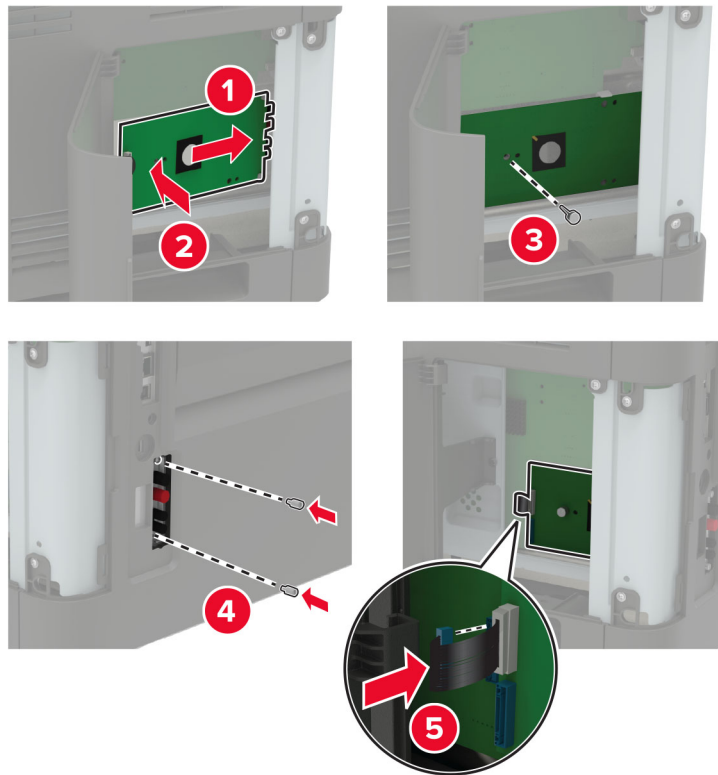

7 Αν χρειάζεται, συνδέστε το σκληρό δίσκο στην ISP.

α Αφαιρέστε τη βάση στερέωσης του σκληρού δίσκου.

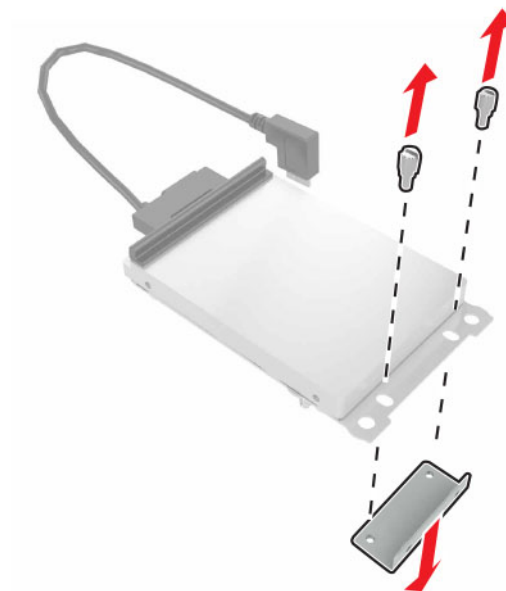

β Συνδέστε το σκληρό δίσκο στην ISP.

**Προειδοποίηση—Πιθανή βλάβη:** Μην αγγίζετε και μην πιέζετε το κέντρο του σκληρού δίσκου.

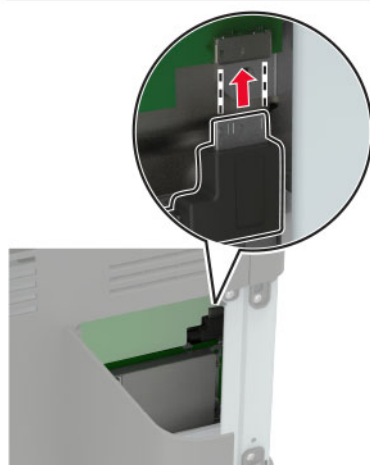
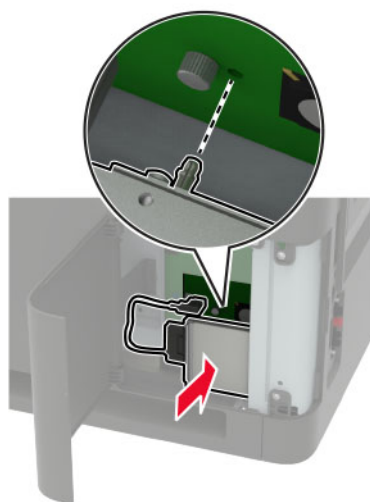

8 Κλείστε το κάλυμμα πρόσβασης.

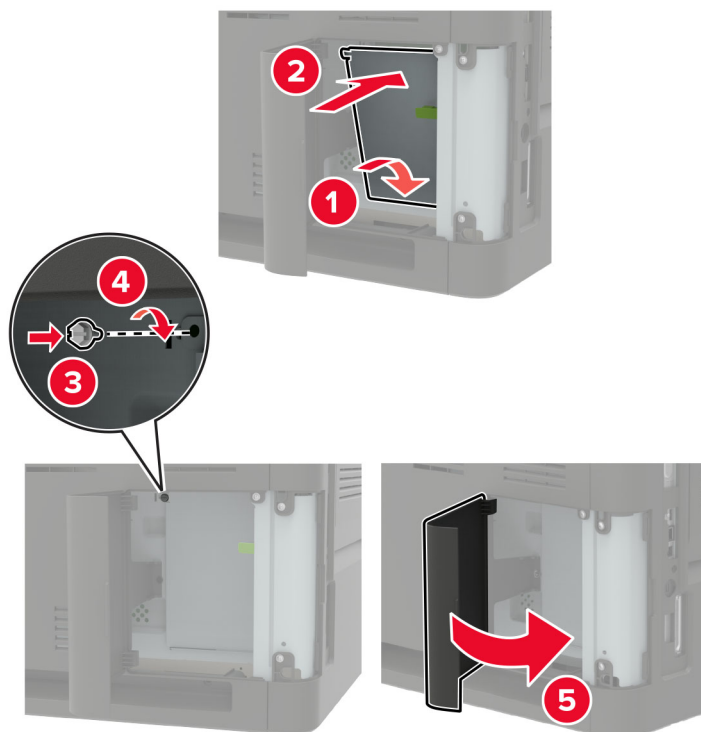

9 Συνδέστε το καλώδιο τροφοδοσίας στην πρίζα και ενεργοποιήστε τον εκτυπωτή.

**⚠ ΠΡΟΣΟΧΗ—ΚΙΝΔΥΝΟΣ ΤΡΑΥΜΑΤΙΣΜΟΥ:** Για να αποφύγετε τον κίνδυνο πυρκαγιάς ή ηλεκτροπληξίας, συνδέστε το καλώδιο τροφοδοσίας σε μια σωστά γειωμένη πρίζα με κατάλληλη ονομαστική ισχύ, που βρίσκεται κοντά στο προϊόν και στην οποία είναι εύκολη η πρόσβαση.

## Τοποθέτηση της θήκης 550 φύλλων

**⚠ ΠΡΟΣΟΧΗ—ΚΙΝΔΥΝΟΣ ΗΛΕΚΤΡΟΠΛΗΞΙΑΣ:** Για να αποκτήσετε πρόσβαση στην πλακέτα του ελεγκτή ή για να εγκαταστήσετε προαιρετικά εξαρτήματα ή συσκευές μνήμης χωρίς κίνδυνο ηλεκτροπληξίας μετά την εγκατάσταση του εκτυπωτή, απενεργοποιήστε τον εκτυπωτή και αποσυνδέστε το καλώδιο τροφοδοσίας από την πρίζα προτού συνεχίσετε. Εάν υπάρχουν άλλες συσκευές συνδεδεμένες στον εκτυπωτή, απενεργοποιήστε τις και αποσυνδέστε τυχόν καλώδια σύνδεσης με τον εκτυπωτή.

**⚠ ΠΡΟΣΟΧΗ—ΚΙΝΔΥΝΟΣ ΑΝΑΤΡΟΠΗΣ:** Η εγκατάσταση ενός ή περισσότερων προαιρετικών εξαρτημάτων στον εκτυπωτή ή στον πολυλειτουργικό εκτυπωτή ενδέχεται να απαιτεί τη χρήση τροχήλατης βάσης, επίπλου ή άλλου μηχανισμού για την αποφυγή τυχόν αστάθειας που μπορεί να προκαλέσει τραυματισμό. Για περισσότερες πληροφορίες σχετικά με τις υποστηριζόμενες διαμορφώσεις, επισκεφθείτε τη διεύθυνση [www.lexmark.com/multifunctionprinters](http://www.lexmark.com/multifunctionprinters).

1 Απενεργοποιήστε τον εκτυπωτή.

2 Αποσυνδέστε το καλώδιο τροφοδοσίας πρώτα από την πρίζα και μετά από τον εκτυπωτή.

3 Αφαιρέστε τη συσκευασία της προαιρετικής θήκης και στη συνέχεια αφαιρέστε όλα τα υλικά συσκευασίας.

**Σημ.:** Αν υπάρχουν ήδη τοποθετημένες προαιρετικές θήκες, απασφαλίστε τις από τον εκτυπωτή προτού τον ανασηκώσετε. Μην προσπαθήσετε να ανασηκώσετε τον εκτυπωτή και τις θήκες ταυτόχρονα.

4 Ευθυγραμμίστε τον εκτυπωτή με την προαιρετική θήκη και μετά κατεβάστε τον μέχρι να ασφαλίσει στη θέση του με ένα κλικ.

**⚠ ΠΡΟΣΟΧΗ—ΚΙΝΔΥΝΟΣ ΤΡΑΥΜΑΤΙΣΜΟΥ:** Αν το βάρος του εκτυπωτή ξεπερνάει τα 20 kg (44 lb), για την ασφαλή μετακίνησή του απαιτούνται δύο ή περισσότερα εκπαιδευμένα άτομα.

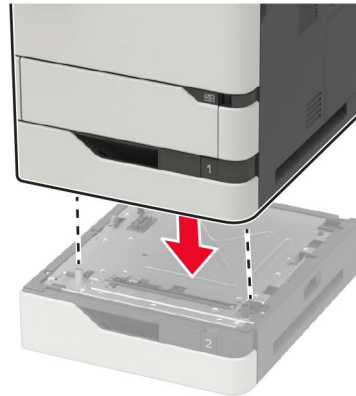

5 Συνδέστε το καλώδιο τροφοδοσίας στον εκτυπωτή και μετά στην πρίζα.

**⚠ ΠΡΟΣΟΧΗ—ΚΙΝΔΥΝΟΣ ΤΡΑΥΜΑΤΙΣΜΟΥ:** Για να αποφύγετε τον κίνδυνο πυρκαγιάς ή ηλεκτροπληξίας, συνδέστε το καλώδιο τροφοδοσίας σε μια σωστά γειωμένη πρίζα με κατάλληλη ονομαστική ισχύ, που βρίσκεται κοντά στο προϊόν και στην οποία είναι εύκολη η πρόσβαση.

6 Ενεργοποιήστε τον εκτυπωτή.

Προσθέστε τη θήκη στο πρόγραμμα οδήγησης εκτύπωσης, ώστε να είναι διαθέσιμη για τις εργασίες εκτύπωσης. Για περισσότερες πληροφορίες, δείτε [“Προσθήκη διαθέσιμων επιλογών στο πρόγραμμα οδήγησης εκτυπωτή” στη σελίδα 335](#).

## Τοποθέτηση της θήκης 2100 φύλλων

**⚠ ΠΡΟΣΟΧΗ—ΚΙΝΔΥΝΟΣ ΗΛΕΚΤΡΟΠΛΗΞΙΑΣ:** Για να αποκτήσετε πρόσβαση στην πλακέτα του ελεγκτή ή για να εγκαταστήσετε προαιρετικά εξαρτήματα ή συσκευές μνήμης χωρίς κίνδυνο ηλεκτροπληξίας μετά την εγκατάσταση του εκτυπωτή, απενεργοποιήστε τον εκτυπωτή και αποσυνδέστε το καλώδιο τροφοδοσίας από την πρίζα προτού συνεχίσετε. Εάν υπάρχουν άλλες συσκευές συνδεδεμένες στον εκτυπωτή, απενεργοποιήστε τις και αποσυνδέστε τυχόν καλώδια σύνδεσης με τον εκτυπωτή.

**⚠ ΠΡΟΣΟΧΗ—ΚΙΝΔΥΝΟΣ ΑΝΑΤΡΟΠΗΣ:** Η εγκατάσταση ενός ή περισσότερων προαιρετικών εξαρτημάτων στον εκτυπωτή ή στον πολυλειτουργικό εκτυπωτή ενδέχεται να απαιτεί τη χρήση τροχήλατης βάσης, επίπλου ή άλλου μηχανισμού για την αποφυγή τυχόν αστάθειας που μπορεί να προκαλέσει τραυματισμό. Για περισσότερες πληροφορίες σχετικά με τις υποστηριζόμενες διαμορφώσεις, επισκεφθείτε τη διεύθυνση [www.lexmark.com/multifunctionprinters](http://www.lexmark.com/multifunctionprinters).

1 Απενεργοποιήστε τον εκτυπωτή.

2 Αποσυνδέστε το καλώδιο τροφοδοσίας πρώτα από την πρίζα και μετά από τον εκτυπωτή.

3 Αφαιρέστε τη θήκη και, στη συνέχεια, αφαιρέστε όλα τα υλικά συσκευασίας.

**Σημ.:** Αν υπάρχουν ήδη τοποθετημένες προαιρετικές θήκες, απασφαλίστε τις από τον εκτυπωτή προτού τον ανασηκώσετε. Μην προσπαθήσετε να ανασηκώσετε τον εκτυπωτή και τις θήκες ταυτόχρονα.

4 Τοποθετήστε τη θήκη στην τροχήλατη βάση.

**Σημ.:** Βεβαιωθείτε ότι οι τροχοί της τροχήλατης βάσης είναι ασφαλισμένοι.

 **ΠΡΟΣΟΧΗ—ΚΙΝΔΥΝΟΣ ΤΡΑΥΜΑΤΙΣΜΟΥ:** Αν το βάρος της θήκης ξεπερνάει τα 20 kg (44 lb), για την ασφαλή μετακίνησή του απαιτούνται δύο ή περισσότερα άτομα.

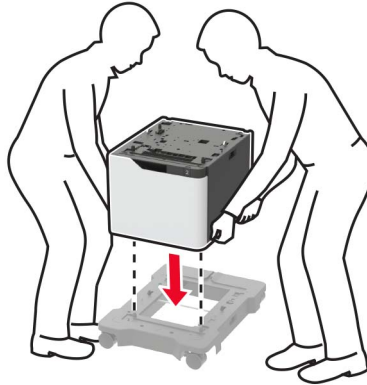

5 Ευθυγραμμίστε τον εκτυπωτή με τη θήκη και, στη συνέχεια, κατεβάστε τον μέχρι να ασφαλίσει στη θέση του (χαρακτηριστικό κλικ).

 **ΠΡΟΣΟΧΗ—ΚΙΝΔΥΝΟΣ ΤΡΑΥΜΑΤΙΣΜΟΥ:** Αν το βάρος του εκτυπωτή ξεπερνάει τα 20 kg (44 lb), για την ασφαλή μετακίνησή του απαιτούνται δύο ή περισσότερα εκπαιδευμένα άτομα.



**6** Συνδέστε το καλώδιο τροφοδοσίας στον εκτυπωτή και μετά στην πρίζα.

**⚠ ΠΡΟΣΟΧΗ—ΚΙΝΔΥΝΟΣ ΤΡΑΥΜΑΤΙΣΜΟΥ:** Για να αποφύγετε τον κίνδυνο πυρκαγιάς ή ηλεκτροπληξίας, συνδέστε το καλώδιο τροφοδοσίας σε μια σωστά γειωμένη πρίζα με κατάλληλη ονομαστική ισχύ, που βρίσκεται κοντά στο προϊόν και στην οποία είναι εύκολη η πρόσβαση.

**7** Ενεργοποιήστε τον εκτυπωτή.

Προσθέστε τη θήκη στο πρόγραμμα οδήγησης εκτύπωσης, ώστε να είναι διαθέσιμη για τις εργασίες εκτύπωσης. Για περισσότερες πληροφορίες, δείτε [“Προσθήκη διαθέσιμων επιλογών στο πρόγραμμα οδήγησης εκτυπωτή” στη σελίδα 335](#).

## Τοποθέτηση του γραμματοκιβωτίου 4 θυρίδων

**⚠ ΠΡΟΣΟΧΗ—ΚΙΝΔΥΝΟΣ ΑΝΑΤΡΟΠΗΣ:** Η εγκατάσταση ενός ή περισσότερων προαιρετικών εξαρτημάτων στον εκτυπωτή ή στον πολυλειτουργικό εκτυπωτή ενδέχεται να απαιτεί τη χρήση τροχήλατης βάσης, επίπλου ή άλλου μηχανισμού για την αποφυγή τυχόν αστάθειας που μπορεί να προκαλέσει τραυματισμό. Για περισσότερες πληροφορίες σχετικά με τις υποστηριζόμενες διαμορφώσεις, επισκεφθείτε τη διεύθυνση [www.lexmark.com/multifunctionprinters](http://www.lexmark.com/multifunctionprinters).

- 1 Απενεργοποιήστε τον εκτυπωτή.
- 2 Αποσυνδέστε το καλώδιο τροφοδοσίας πρώτα από την πρίζα και μετά από τον εκτυπωτή.
- 3 Αφαιρέστε το γραμματοκιβώτιο από τη συσκευασία του.
- 4 Αφαιρέστε το επάνω κάλυμμα του εκτυπωτή.

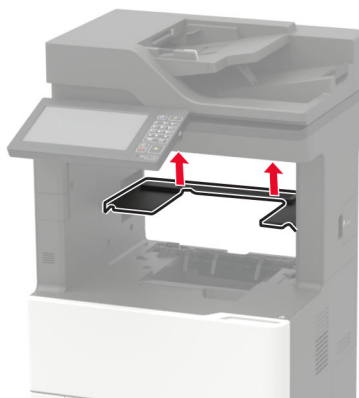

- 5 Τοποθετήστε το γραμματοκιβώτιο στον εκτυπωτή και, στη συνέχεια, πιέστε το προς τα κάτω, για να βεβαιωθείτε ότι έχει τοποθετηθεί σωστά στον εκτυπωτή.

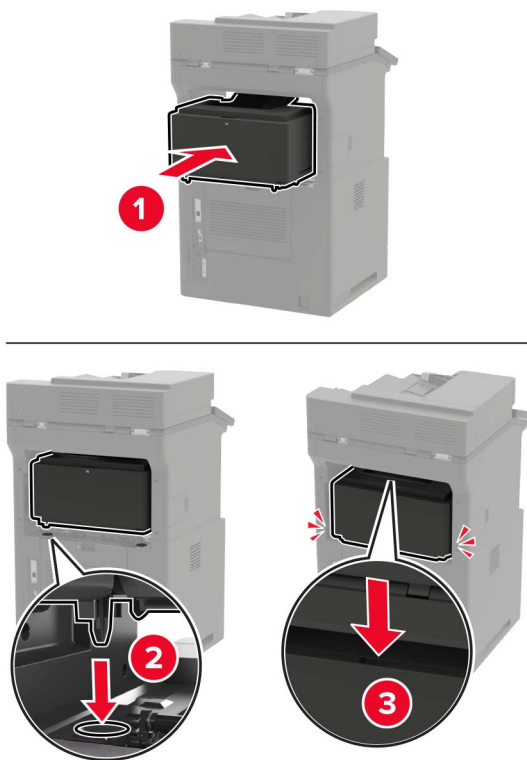

- 6 Συνδέστε το καλώδιο τροφοδοσίας στον εκτυπωτή και μετά στην πρίζα.

**⚠ ΠΡΟΣΟΧΗ—ΚΙΝΔΥΝΟΣ ΤΡΑΥΜΑΤΙΣΜΟΥ:** Για να αποφύγετε τον κίνδυνο πυρκαγιάς ή ηλεκτροπληξίας, συνδέστε το καλώδιο τροφοδοσίας σε μια σωστά γειωμένη πρίζα με κατάλληλη ονομαστική ισχύ, που βρίσκεται κοντά στο προϊόν και στην οποία είναι εύκολη η πρόσβαση.

- 7 Ενεργοποιήστε τον εκτυπωτή.

Προσθέστε το γραμματοκιβώτιο στο πρόγραμμα οδήγησης εκτύπωσης, ώστε να είναι διαθέσιμο για εργασίες εκτύπωσης. Για περισσότερες πληροφορίες, δείτε [“Προσθήκη διαθέσιμων επιλογών στο πρόγραμμα οδήγησης εκτυπωτή”](#) στη σελίδα 335.

## Εγκατάσταση της μονάδας στοίβαξης όφσετ

**⚠ ΠΡΟΣΟΧΗ—ΚΙΝΔΥΝΟΣ ΑΝΑΤΡΟΠΗΣ:** Η εγκατάσταση ενός ή περισσότερων προαιρετικών εξαρτημάτων στον εκτυπωτή ή στον πολυλειτουργικό εκτυπωτή ενδέχεται να απαιτεί τη χρήση τροχήλατης βάσης, επίπλου ή άλλου μηχανισμού για την αποφυγή τυχόν αστάθειας που μπορεί να προκαλέσει τραυματισμό. Για περισσότερες πληροφορίες σχετικά με τις υποστηριζόμενες διαμορφώσεις, επισκεφθείτε τη διεύθυνση [www.lexmark.com/multifunctionprinters](http://www.lexmark.com/multifunctionprinters).

- 1 Απενεργοποιήστε τον εκτυπωτή.
- 2 Αποσυνδέστε το καλώδιο τροφοδοσίας πρώτα από την πρίζα και μετά από τον εκτυπωτή.
- 3 Αποσυνσκευάστε τη μονάδα στοίβαξης όφσετ.



- 4 Αφαιρέστε το επάνω κάλυμμα του εκτυπωτή.

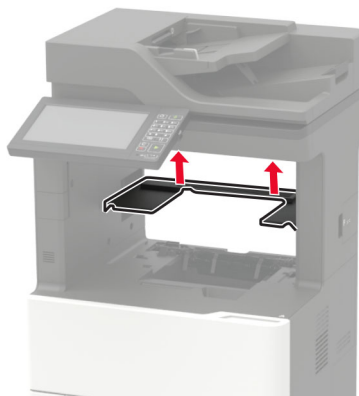

- 5 Τοποθετήστε τη μονάδα στοίβαξης όφσετ στον εκτυπωτή και, στη συνέχεια, πιέστε την προς τα κάτω, για να βεβαιωθείτε ότι έχει τοποθετηθεί σωστά στον εκτυπωτή.

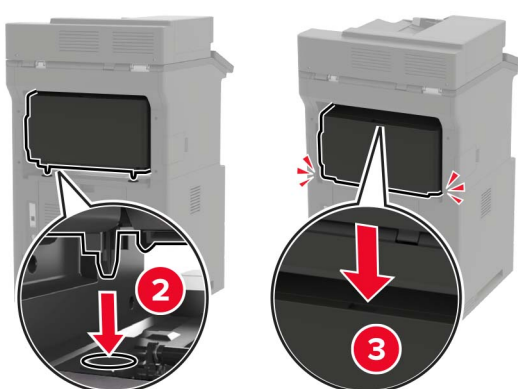

- 6 Συνδέστε το καλώδιο τροφοδοσίας στον εκτυπωτή και μετά στην πρίζα.

**⚠ ΠΡΟΣΟΧΗ—ΚΙΝΔΥΝΟΣ ΤΡΑΥΜΑΤΙΣΜΟΥ:** Για να αποφύγετε τον κίνδυνο πυρκαγιάς ή ηλεκτροπληξίας, συνδέστε το καλώδιο τροφοδοσίας σε μια σωστά γειωμένη πρίζα με κατάλληλη ονομαστική ισχύ, που βρίσκεται κοντά στο προϊόν και στην οποία είναι εύκολη η πρόσβαση.

- 7 Ενεργοποιήστε τον εκτυπωτή.

Προσθέστε τη μονάδα στοίβαξης όφσετ στο πρόγραμμα οδήγησης εκτύπωσης, ώστε να είναι διαθέσιμη για εργασίες εκτύπωσης. Για περισσότερες πληροφορίες, δείτε [“Προσθήκη διαθέσιμων επιλογών στο πρόγραμμα οδήγησης εκτυπωτή”](#) στη σελίδα 335.

## Τοποθέτηση της μονάδας φινιρίσματος συρραφής

**⚠ ΠΡΟΣΟΧΗ—ΚΙΝΔΥΝΟΣ ΑΝΑΤΡΟΠΗΣ:** Η εγκατάσταση ενός ή περισσότερων προαιρετικών εξαρτημάτων στον εκτυπωτή ή στον πολυλειτουργικό εκτυπωτή ενδέχεται να απαιτεί τη χρήση τροχήλατης βάσης, επίπλου ή άλλου μηχανισμού για την αποφυγή τυχόν αστάθειας που μπορεί να προκαλέσει τραυματισμό. Για περισσότερες πληροφορίες σχετικά με τις υποστηριζόμενες διαμορφώσεις, επισκεφθείτε τη διεύθυνση [www.lexmark.com/multifunctionprinters](http://www.lexmark.com/multifunctionprinters).

- 1 Απενεργοποιήστε τον εκτυπωτή.
- 2 Αποσυνδέστε το καλώδιο τροφοδοσίας πρώτα από την πρίζα και μετά από τον εκτυπωτή.
- 3 Αφαιρέστε τη μονάδα συρραφής.
- 4 Αφαιρέστε το επάνω κάλυμμα του εκτυπωτή.

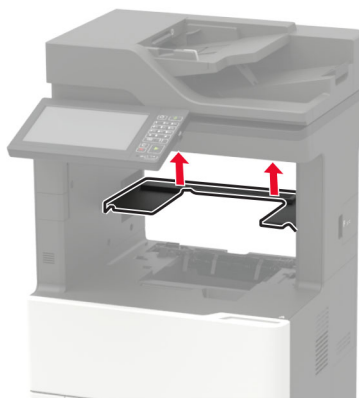

- 5 Τοποθετήστε τη μονάδα φινιρίσματος συρραφής στον εκτυπωτή και, στη συνέχεια, πιέστε την προς τα κάτω, για να βεβαιωθείτε ότι έχει τοποθετηθεί σωστά στον εκτυπωτή.

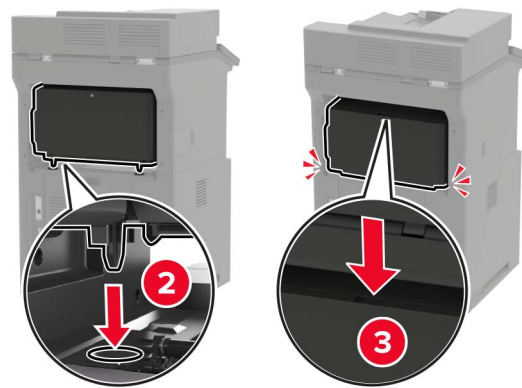

- 6 Συνδέστε το καλώδιο τροφοδοσίας στον εκτυπωτή και μετά στην πρίζα.

**⚠ ΠΡΟΣΟΧΗ—ΚΙΝΔΥΝΟΣ ΤΡΑΥΜΑΤΙΣΜΟΥ:** Για να αποφύγετε τον κίνδυνο πυρκαγιάς ή ηλεκτροπληξίας, συνδέστε το καλώδιο τροφοδοσίας σε μια σωστά γειωμένη πρίζα με κατάλληλη ονομαστική ισχύ, που βρίσκεται κοντά στο προϊόν και στην οποία είναι εύκολη η πρόσβαση.

- 7 Ενεργοποιήστε τον εκτυπωτή.

Προσθέστε τη μονάδα συρραφής στο πρόγραμμα οδήγησης εκτύπωσης, ώστε να είναι διαθέσιμη για εργασίες εκτύπωσης. Για περισσότερες πληροφορίες, δείτε [“Προσθήκη διαθέσιμων επιλογών στο πρόγραμμα οδήγησης εκτυπωτή”](#) στη σελίδα 335.

## Τοποθέτηση της μονάδας συρραφής, διάτρησης

**⚠ ΠΡΟΣΟΧΗ—ΚΙΝΔΥΝΟΣ ΑΝΑΤΡΟΠΗΣ:** Η εγκατάσταση ενός ή περισσότερων προαιρετικών εξαρτημάτων στον εκτυπωτή ή στον πολυλειτουργικό εκτυπωτή ενδέχεται να απαιτεί τη χρήση τροχήλατης βάσης, επίπλου ή άλλου μηχανισμού για την αποφυγή τυχόν αστάθειας που μπορεί να προκαλέσει τραυματισμό. Για περισσότερες πληροφορίες σχετικά με τις υποστηριζόμενες διαμορφώσεις, επισκεφθείτε τη διεύθυνση [www.lexmark.com/multifunctionprinters](http://www.lexmark.com/multifunctionprinters).

- 1 Απενεργοποιήστε τον εκτυπωτή.
- 2 Αποσυνδέστε το καλώδιο τροφοδοσίας πρώτα από την πρίζα και μετά από τον εκτυπωτή.
- 3 Αφαιρέστε τη μονάδα φινιρίσματος συρραφής, διάτρησης από τη συσκευασία.

- 4 Αφαιρέστε το επάνω κάλυμμα του εκτυπωτή.

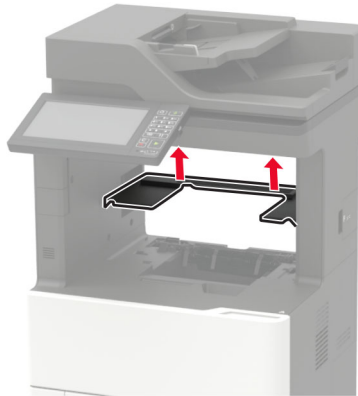

- 5 Τοποθετήστε τη μονάδα φινιρίσματος στον εκτυπωτή και, στη συνέχεια, πιέστε την προς τα κάτω, για να βεβαιωθείτε ότι έχει τοποθετηθεί σωστά στον εκτυπωτή.

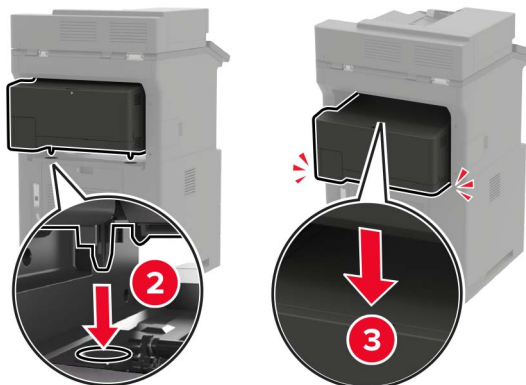
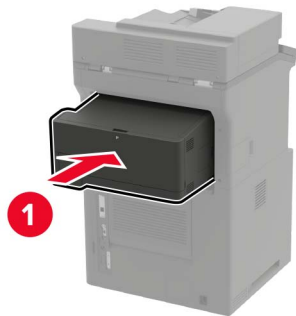

- 6 Συνδέστε το καλώδιο τροφοδοσίας στον εκτυπωτή και μετά στην πρίζα.

**⚠ ΠΡΟΣΟΧΗ—ΚΙΝΔΥΝΟΣ ΤΡΑΥΜΑΤΙΣΜΟΥ:** Για να αποφύγετε τον κίνδυνο πυρκαγιάς ή ηλεκτροπληξίας, συνδέστε το καλώδιο τροφοδοσίας σε μια σωστά γειωμένη πρίζα με κατάλληλη ονομαστική ισχύ, που βρίσκεται κοντά στο προϊόν και στην οποία είναι εύκολη η πρόσβαση.

- 7 Ενεργοποιήστε τον εκτυπωτή.

Προσθέστε τη μονάδα φινιρίσματος στο πρόγραμμα οδήγησης εκτύπωσης, ώστε να είναι διαθέσιμη για τις εργασίες εκτύπωσης. Για περισσότερες πληροφορίες, δείτε [“Προσθήκη διαθέσιμων επιλογών στο πρόγραμμα οδήγησης εκτυπωτή”](#) στη σελίδα 335.

# Λογισμικό

## Υποστηριζόμενα λειτουργικά συστήματα

Μπορείτε να εγκαταστήσετε το λογισμικό του εκτυπωτή χρησιμοποιώντας το CD λογισμικού στα ακόλουθα λειτουργικά συστήματα:

- Windows 10
- Windows 8.1
- Windows Server 2012 R2
- Windows Server 2012
- Windows 7 SP1
- Windows Server 2008 R2 SP1
- Windows Server 2008 SP2
- Windows Vista SP2
- Mac OS X έκδοση 10.7 ή μεταγενέστερη
- Red Hat Enterprise Linux WS
- openSUSE Linux
- SUSE Linux Enterprise Server
- Debian GNU/Linux
- To Ubuntu
- Fedora
- IBM AIX
- Oracle Solaris SPARC
- Oracle Solaris x86

### Σημειώσεις:

- Στα λειτουργικά συστήματα Windows, τα προγράμματα οδήγησης εκτύπωσης και τα βοηθητικά προγράμματα υποστηρίζονται στις εκδόσεις 32 και 64 bit.
- Για προγράμματα οδήγησης και βοηθητικά προγράμματα που είναι συμβατά με Mac OS X έκδοση 10.6 ή προγενέστερη, καθώς και για συγκεκριμένες υποστηριζόμενες εκδόσεις του λειτουργικού συστήματος Linux ή UNIX, μεταβείτε στην τοποθεσία <http://support.lexmark.com>.
- Για περισσότερες πληροφορίες σχετικά με τη συμβατότητα του λογισμικού με άλλα λειτουργικά συστήματα, επικοινωνήστε με το τμήμα υποστήριξης πελατών.

## Εγκατάσταση του λογισμικού του εκτυπωτή

### Σημειώσεις:

- Το πρόγραμμα οδήγησης εκτύπωσης περιλαμβάνεται στο πακέτο εγκατάστασης του λογισμικού.

- Για υπολογιστές Macintosh με macOS έκδοση 10.7 ή νεότερη, δεν χρειάζεται να εγκαταστήσετε το πρόγραμμα οδήγησης για να εκτυπώσετε σε έναν εκτυπωτή με πιστοποίηση AirPrint. Εάν θέλετε προσαρμοσμένες λειτουργίες εκτύπωσης, κάντε λήψη του προγράμματος οδήγησης εκτύπωσης.

**1** Προμηθευτείτε ένα αντίγραφο του πακέτου εγκατάστασης του λογισμικού.

- Από το CD λογισμικού που συνοδεύει τον εκτυπωτή.
- Μεταβείτε στη διεύθυνση [www.lexmark.com/downloads](http://www.lexmark.com/downloads).

**2** Εκτελέστε το πρόγραμμα εγκατάστασης και, στη συνέχεια, ακολουθήστε τις οδηγίες που εμφανίζονται στην οθόνη του υπολογιστή.

## Εγκατάσταση του προγράμματος οδήγησης φαξ

**1** Μεταβείτε στη διεύθυνση [www.lexmark.com/downloads](http://www.lexmark.com/downloads), αναζητήστε το μοντέλο του εκτυπωτή σας και, στη συνέχεια, κάντε λήψη του κατάλληλου πακέτου εγκατάστασης.

**2** Από τον υπολογιστή σας, κάντε κλικ στην επιλογή **Ιδιότητες εκτυπωτή** και, στη συνέχεια, μεταβείτε στην καρτέλα **Διαμόρφωση**.

**3** Επιλέξτε **Φαξ** και κατόπιν κάντε κλικ στην επιλογή **Εφαρμογή**.

## Προσθήκη εκτυπωτών σε υπολογιστή

Προτού ξεκινήσετε, κάντε μία από τις εξής ενέργειες:

- Συνδέστε τον εκτυπωτή και τον υπολογιστή στο ίδιο δίκτυο. Για περισσότερες πληροφορίες σχετικά με τη σύνδεση του εκτυπωτή σε δίκτυο, δείτε [“Σύνδεση του εκτυπωτή σε δίκτυο Wi-Fi” στη σελίδα 174](#)
- Συνδέστε τον υπολογιστή στον εκτυπωτή. Για περισσότερες πληροφορίες, δείτε [“Σύνδεση υπολογιστή στον εκτυπωτή” στη σελίδα 177](#).
- Συνδέστε τον εκτυπωτή στον υπολογιστή χρησιμοποιώντας καλώδιο USB. Για περισσότερες πληροφορίες, δείτε [“Σύνδεση καλωδίων” στη σελίδα 17](#).

**Σημ.:** Το καλώδιο USB πωλείται ξεχωριστά.

### Για χρήστες Windows

**1** Από έναν υπολογιστή, εγκαταστήστε το πρόγραμμα οδήγησης εκτύπωσης.

**Σημ.:** Για περισσότερες πληροφορίες, δείτε [“Εγκατάσταση του λογισμικού του εκτυπωτή” στη σελίδα 333](#).

**2** Ανοίξτε το παράθυρο **Εκτυπωτές και σαρωτές** και, στη συνέχεια, κάντε κλικ στην επιλογή **Προσθήκη εκτυπωτή ή σαρωτή**.

**3** Ανάλογα με τη σύνδεση του εκτυπωτή, κάντε ένα από τα παρακάτω:

- Επιλέξτε έναν εκτυπωτή από τη λίστα και στη συνέχεια κάντε κλικ στην επιλογή **Προσθήκη συσκευής**.
- Κάντε κλικ στην επιλογή **Εμφάνιση εκτυπωτών Wi-Fi Direct**, επιλέξτε έναν εκτυπωτή και, στη συνέχεια, κάντε κλικ στην επιλογή **Προσθήκη συσκευής**.
- Κάντε κλικ στην επιλογή **Ο εκτυπωτής που θέλω δεν εμφανίζεται στη λίστα** και, στη συνέχεια, από το παράθυρο Προσθήκη εκτυπωτή, κάντε τα εξής:
  - α** Επιλέξτε **Add a printer using a TCP/IP address or hostname** (Προσθήκη εκτυπωτή με χρήση διεύθυνσης TCP/IP ή ονόματος κεντρικού υπολογιστή, και μετά κάντε κλικ στο **Next** (Επόμενο).
  - β** Στο πεδίο Όνομα κεντρικού υπολογιστή ή διεύθυνση IP, πληκτρολογήστε τη διεύθυνση IP του εκτυπωτή και κάντε κλικ στην επιλογή **Επόμενο**.

**Σημειώσεις:**

- Δείτε τη διεύθυνση IP του εκτυπωτή στην αρχική οθόνη του εκτυπωτή. Η διεύθυνση IP εμφανίζεται ως τέσσερα σύνολα αριθμών που χωρίζονται με τελείες, όπως 123.123.123.123.
  - Αν χρησιμοποιείτε διακομιστή μεσολάβησης, απενεργοποιήστε τον προσωρινά, για να φορτωθεί σωστά η ιστοσελίδα.
- Υ** Επιλέξτε ένα πρόγραμμα οδήγησης εκτύπωσης και, στη συνέχεια, επιλέξτε **Επόμενο**.
- Δ** Επιλέξτε **Χρήση του προγράμματος οδήγησης εκτύπωσης που είναι εγκατεστημένο (συνιστάται)** και, στη συνέχεια, κάντε κλικ στο κουμπί **Επόμενο**.
- Ε** Πληκτρολογήστε ένα όνομα εκτυπωτή και, στη συνέχεια, κάντε κλικ στο κουμπί **Επόμενο**.
- ΟΤ** Επιλέξτε μια επιλογή κοινής χρήσης εκτυπωτή και, στη συνέχεια, κάντε κλικ στο κουμπί **Επόμενο**.
- Ζ** Κάντε κλικ στην επιλογή **Τέλος**.

**Για χρήστες Macintosh**

- 1 Από έναν υπολογιστή, ανοίξτε την επιλογή **Εκτυπωτές και σαρωτές**.
- 2 Κάντε κλικ στο στοιχείο **+**, και, στη συνέχεια, επιλέξτε έναν εκτυπωτή.
- 3 Από το μενού Χρήση, επιλέξτε ένα πρόγραμμα οδήγησης εκτύπωσης.

**Σημειώσεις:**

- Για να χρησιμοποιήσετε το πρόγραμμα οδήγησης εκτύπωσης Macintosh, επιλέξτε **AirPrint** ή **Secure AirPrint**.
- Εάν θέλετε προσαρμοσμένες λειτουργίες εκτύπωσης, επιλέξτε το πρόγραμμα οδήγησης εκτύπωσης της Lexmark. Για να εγκαταστήσετε το πρόγραμμα οδήγησης, ανατρέξτε στην ενότητα [“Εγκατάσταση του λογισμικού του εκτυπωτή” στη σελίδα 333](#).

- 4 Προσθέστε τον εκτυπωτή.

**Προσθήκη διαθέσιμων επιλογών στο πρόγραμμα οδήγησης εκτυπωτή****Για χρήστες των Windows**

- 1 Ανοίξτε το φάκελο εκτυπωτών.
- 2 Επιλέξτε τον εκτυπωτή που θέλετε να ενημερώσετε και κάντε ένα από τα εξής:
  - Για τα Windows 7 ή μεταγενέστερες εκδόσεις, επιλέξτε **Ιδιότητες εκτυπωτή**.
  - Για προγενέστερες εκδόσεις, επιλέξτε **Ιδιότητες**.
- 3 Μεταβείτε στην καρτέλα "Ρύθμιση παραμέτρων" και κάντε κλικ στην επιλογή **Ενημέρωση τώρα - Ερώτηση στον εκτυπωτή**.
- 4 Εφαρμόστε τις αλλαγές.

**Για χρήστες Macintosh**

- 1 Από το "System Preferences" (Προτιμήσεις συστήματος) στο μενού Apple, μεταβείτε στον εκτυπωτή σας και επιλέξτε **Options & Supplies** (Πρόσθετα εξαρτήματα και αναλώσιμα).
- 2 Μεταβείτε στη λίστα των εξαρτημάτων υλικού και, στη συνέχεια, προσθέστε τυχόν εγκατεστημένα εξαρτήματα.
- 3 Εφαρμόστε τις αλλαγές.

## Υλικολογισμικό

### Εξαγωγή ή εισαγωγή αρχείου διαμόρφωσης

Μπορείτε να εξαγάγετε τις ρυθμίσεις διαμόρφωσης του εκτυπωτή σε αρχείο κειμένου και, στη συνέχεια, να κάνετε εισαγωγή του αρχείου για εφαρμογή των ρυθμίσεων σε άλλους εκτυπωτές.

- 1 Ανοίξτε ένα πρόγραμμα περιήγησης στο Web και πληκτρολογήστε τη διεύθυνση IP του εκτυπωτή στο πεδίο διευθύνσεων.

#### Σημειώσεις:

- Δείτε τη διεύθυνση IP του εκτυπωτή στην αρχική οθόνη του εκτυπωτή. Η διεύθυνση IP εμφανίζεται ως τέσσερα σύνολα αριθμών που χωρίζονται με τελείες, όπως 123.123.123.123.
- Αν χρησιμοποιείτε διακομιστή μεσολάβησης, απενεργοποιήστε τον προσωρινά για να φορτωθεί σωστά η ιστοσελίδα.

- 2 Στον Embedded Web Server, επιλέξτε **Εξαγωγή διαμόρφωσης** ή **Εισαγωγή διαμόρφωσης**.

- 3 Ακολουθήστε τις οδηγίες που εμφανίζονται στην οθόνη.

- 4 Εάν ο εκτυπωτής υποστηρίζει εφαρμογές, κάντε τα εξής:

- α Κάντε κλικ στην επιλογή **Εφαρμογές** > επιλέξτε την εφαρμογή > **Διαμόρφωση**.
- β Επιλέξτε **Εξαγωγή** ή **Εισαγωγή**.

### Ενημέρωση υλικολογισμικού

Ορισμένες εφαρμογές απαιτούν ένα ελάχιστο επίπεδο υλικολογισμικού συσκευής για να λειτουργήσουν σωστά.

Για περισσότερες πληροφορίες σχετικά με την ενημέρωση του υλικολογισμικού της συσκευής, επικοινωνήστε με τον τοπικό σας αντιπρόσωπο της Lexmark.

- 1 Ανοίξτε ένα πρόγραμμα περιήγησης στο διαδίκτυο και πληκτρολογήστε τη διεύθυνση IP του εκτυπωτή στο πεδίο διευθύνσεων.

#### Σημειώσεις:

- Δείτε τη διεύθυνση IP του εκτυπωτή στην αρχική οθόνη του εκτυπωτή. Η διεύθυνση IP εμφανίζεται ως τέσσερα σύνολα αριθμών που χωρίζονται με τελείες, όπως 123.123.123.123.
- Αν χρησιμοποιείτε διακομιστή μεσολάβησης, απενεργοποιήστε τον προσωρινά, για να φορτωθεί σωστά η ιστοσελίδα.

- 2 Επιλέξτε διαδοχικά **Ρυθμίσεις** > **Συσκευή** > **Ενημέρωση υλικολογισμικού**.

- 3 Κάντε ένα από τα εξής:

- Κάντε κλικ στις επιλογές **Έλεγχος για ενημερώσεις** > **Συμφωνώ, έναρξη ενημέρωσης**.
- Αποστείλετε το αρχείο flash.

**Σημ.:** Για να λάβετε το πιο πρόσφατο υλικολογισμικό, μεταβείτε στη διεύθυνση [www.lexmark.com/downloads](http://www.lexmark.com/downloads) και κατόπιν αναζητήστε το μοντέλο του εκτυπωτή σας.



**α** Μεταβείτε στο αρχείο flash.

**Σημ.:** Βεβαιωθείτε ότι έχετε εξαγάγει το αρχείο zip του υλικολογισμικού.

**β** Κάντε κλικ στις επιλογές **Αποστολή** > **Έναρξη**.

# Σημειώσεις

## Πληροφορίες προϊόντος

Όνομα προϊόντος:

Lexmark MX822ade, Lexmark MX822adtf, Lexmark MX822adx, Lexmark MX822de; Lexmark MX826ade, Lexmark MX826adtf, Lexmark MX826adx, Lexmark MX826de; Lexmark XM7355, Lexmark XM7355b, Lexmark XM7355bi, Lexmark XM7355i; Lexmark XM7370, Lexmark XM7370i MFPs

Τύπος μηχανήματος:

7465

Μοντέλα:

436, 496, 836, 896

## Σημείωση για την έκδοση

Φεβρουάριος 2021

**Η ακόλουθη παράγραφος δεν ισχύει στις χώρες στις οποίες οι εν λόγω όροι είναι ασύμβατοι με το εθνικό δίκαιο:** Η LEXMARK INTERNATIONAL, INC. ΠΑΡΕΧΕΙ ΤΟ ΠΑΡΟΝ ΕΓΧΕΙΡΙΔΙΟ “ΩΣ ΕΧΕΙ” ΧΩΡΙΣ ΚΑΝΕΝΟΣ ΕΙΔΟΥΣ ΕΓΓΥΗΣΗ, ΡΗΤΗ Ή ΣΙΩΠΗΡΗ, ΣΥΜΠΕΡΙΛΑΜΒΑΝΟΜΕΝΩΝ, ΕΝΔΕΙΚΤΙΚΑ ΤΩΝ ΣΙΩΠΗΡΩΝ ΕΓΓΥΗΣΕΩΝ ΠΕΡΙ ΕΜΠΟΡΕΥΣΙΜΟΤΗΤΑΣ Ή ΚΑΤΑΛΛΗΛΟΤΗΤΑΣ ΓΙΑ ΣΥΓΚΕΚΡΙΜΕΝΟ ΣΚΟΠΟ. Ορισμένες χώρες δεν επιτρέπουν την αποποίηση ρητών ή σιωπηρών εγγυήσεων σε συγκεκριμένες συναλλαγές και, συνεπώς, η παρούσα δήλωση μπορεί να μην έχει ισχύ για εσάς.

Το παρόν εγχειρίδιο είναι πιθανό να περιέχει ανακριβή τεχνικά στοιχεία ή τυπογραφικά σφάλματα. Οι περιεχόμενες πληροφορίες υπόκεινται σε περιοδικές αλλαγές. Οι δε αλλαγές ενσωματώνονται σε μεταγενέστερες εκδόσεις. Βελτιώσεις ή αλλαγές στα προϊόντα ή στα προγράμματα που περιγράφονται μπορούν να πραγματοποιηθούν οποτεδήποτε.

Οι αναφορές στην παρούσα έκδοση σε προϊόντα, προγράμματα ή υπηρεσίες δεν υποδηλώνουν την πρόθεση του κατασκευαστή να διαθέσει τα παραπάνω σε όλες τις χώρες στις οποίες δραστηριοποιείται. Οποιαδήποτε αναφορά του κατασκευαστή σε κάποιο προϊόν, πρόγραμμα ή υπηρεσία δεν γίνεται για να δηλώσει ή να υπονοήσει ότι μπορεί να χρησιμοποιηθεί μόνο το συγκεκριμένο προϊόν, πρόγραμμα ή υπηρεσία. Στη θέση αυτών, μπορεί να χρησιμοποιηθεί οποιοδήποτε λειτουργικά ισότιμο προϊόν, πρόγραμμα ή υπηρεσία δεν παραβιάζει κάποιο δικαίωμα πνευματικής ιδιοκτησίας. Η αξιολόγηση και η επαλήθευση της λειτουργίας σε συνδυασμό με άλλα προϊόντα, προγράμματα ή υπηρεσίες, εκτός αυτών που έχει καθορίσει ρητά ο κατασκευαστής, αποτελεί ευθύνη του χρήστη.

Για Τεχνική Υποστήριξη Lexmark, επισκεφτείτε τη διεύθυνση <http://support.lexmark.com>.

Για πληροφορίες σχετικά με την πολιτική προστασίας προσωπικών δεδομένων Lexmark που διέπει τη χρήση αυτού του προϊόντος, μεταβείτε στη διεύθυνση [www.lexmark.com/privacy](http://www.lexmark.com/privacy).

Για πληροφορίες σχετικά με αναλώσιμα και λήψεις, μεταβείτε στη διεύθυνση [www.lexmark.com](http://www.lexmark.com).

© 2018 Lexmark International, Inc.

Με την επιφύλαξη παντός δικαιώματος.

## Εμπορικά σήματα

Η ονομασία Lexmark και το λογότυπο Lexmark είναι εμπορικά σήματα ή σήματα κατατεθέντα της Lexmark International, Inc. στις Ηνωμένες Πολιτείες ή/και σε άλλες χώρες.

Τα Gmail, Android, Google Play και Google Chrome είναι εμπορικά σήματα της Google LLC.

Macintosh, Safari, and AirPrint are trademarks of Apple Inc., registered in the U.S. and other countries. App Store and iCloud are service marks of Apple Inc., registered in the U.S. and other countries. Use of the Works with Apple badge means that an accessory has been designed to work specifically with the technology identified in the badge and has been certified by the developer to meet Apple performance standards.

Το λεκτικό σήμα Morpia® είναι σήμα κατατεθέν ή/και μη κατατεθέν της Morpia Alliance, Inc. στις Ηνωμένες Πολιτείες και σε άλλες χώρες. Η μη εξουσιοδοτημένη χρήση απαγορεύεται αυστηρά.

Το PCL® είναι σήμα κατατεθέν της εταιρείας Hewlett-Packard. Το PCL είναι χαρακτηρισμός ενός συνόλου εντολών (γλώσσας) και λειτουργιών εκτυπωτή της εταιρείας Hewlett-Packard που περιλαμβάνονται στα προϊόντα εκτυπωτών της εν λόγω εταιρείας. Αυτός ο εκτυπωτής είναι συμβατός με τη γλώσσα PCL. Αυτό σημαίνει πως ο εκτυπωτής αναγνωρίζει τις εντολές PCL που χρησιμοποιούνται στα διάφορα προγράμματα εφαρμογών και εξομοιώνει τις λειτουργίες που αντιστοιχούν στις εντολές.

Το PostScript είναι σήμα κατατεθέν της Adobe Systems Incorporated στις Ηνωμένες Πολιτείες ή/και σε άλλες χώρες.

Τα Wi-Fi® και Wi-Fi Direct® είναι σήματα κατατεθέντα της Wi-Fi Alliance®.

Όλα τα λοιπά εμπορικά σήματα αποτελούν ιδιοκτησία των αντίστοιχων κατόχων τους.

## Σημειώσεις σχετικά με τη χορήγηση αδειών χρήσης

Μπορείτε να δείτε όλες τις σημειώσεις άδειας χρήσης που σχετίζονται με αυτό το προϊόν από τον κατάλογο CD:\NOTICES στο CD λογισμικού εγκατάστασης.

## Επίπεδα εκπομπής ήχου

Οι παρακάτω μετρήσεις έγιναν σύμφωνα με το πρότυπο ISO 7779 και αναφέρονται σύμφωνα με το πρότυπο ISO 9296.

**Σημ.:** Ορισμένες λειτουργίες ενδέχεται να μην είναι διαθέσιμες για το προϊόν σας.

Μέση ακουστική πίεση σε απόσταση 1 μέτρου, dBA	
Εκτύπωση	Μίας όψης: 54 (MX822, XM7355), 56 (MX826, XM7370) Διπλής όψης: 53 (MX822, XM7355), 55 (MX826, XM7370)
Σάρωση	57
Αντιγραφή	58 (MX822, XM7355), 59 (MX826, XM7370)
Έτοιμο	14

Οι τιμές ενδέχεται να αλλάξουν. Ανατρέξτε στη διεύθυνση [www.lexmark.com](http://www.lexmark.com) για τρέχουσες τιμές.

## Οδηγία ΑΗΕΕ σχετικά με τα απόβλητα ειδών ηλεκτρικού και ηλεκτρονικού εξοπλισμού

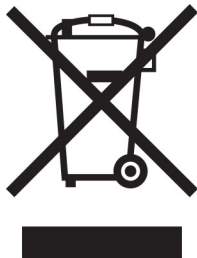

Το λογότυπο ΑΗΕΕ συμβολίζει ειδικά προγράμματα ανακύκλωσης για ηλεκτρονικά προϊόντα σε χώρες της Ευρωπαϊκής Ένωσης. Ενθαρρύνουμε την ανακύκλωση των προϊόντων μας.

Εάν έχετε περισσότερες ερωτήσεις σχετικά με τις επιλογές ανακύκλωσης, επισκεφθείτε την τοποθεσία της Lexmark στο Web στη διεύθυνση [www.lexmark.com](http://www.lexmark.com) για να πληροφορηθείτε τον τηλεφωνικό αριθμό του τοπικού σημείου πώλησης.

### Απόρριψη προϊόντος

Μην πραγματοποιείτε απόρριψη του εκτυπωτή και των αναλωσίμων με τον ίδιο τρόπο που απορρίπτετε τα κανονικά οικιακά απόβλητα. Συμβουλευτείτε τις τοπικές αρχές για πληροφορίες σχετικά με τις επιλογές απόρριψης και ανακύκλωσης.

### Οδηγία της ΕΕ για τις μπαταρίες

Αυτό το προϊόν μπορεί να περιέχει μια επαναφορτιζόμενη μπαταρία λιθίου σε σχήμα νομίσματος. Αυτό το προϊόν συμμορφώνεται με την οδηγία 2006/66/ΕΚ της ΕΕ, όπως τροποποιήθηκε με τις οδηγίες 2008/12/ΕΚ, 2008/103/ΕΚ και 2013/56/ΕΕ.

### Επιστροφή κασετών εκτύπωσης Lexmark για επαναχρησιμοποίηση ή ανακύκλωση

Το πρόγραμμα συλλογής κασετών εκτύπωσης της Lexmark παρέχει τη δυνατότητα δωρεάν επιστροφής των χρησιμοποιημένων κασετών στην Lexmark για επαναχρησιμοποίηση ή ανακύκλωση. Το εκατό τοις εκατό των κενών κασετών εκτύπωσης που επιστρέφονται στην Lexmark επαναχρησιμοποιούνται ή αποσυναρμολογούνται για ανακύκλωση. Ανακυκλώνονται επίσης τα κιβώτια που χρησιμοποιούνται για την επιστροφή των κασετών εκτύπωσης.

Για να επιστρέψετε κασέτες Lexmark για επαναχρησιμοποίηση ή ανακύκλωση, ακολουθήστε τα παρακάτω βήματα:

- 1 Μεταβείτε στη διεύθυνση [www.lexmark.com/recycle](http://www.lexmark.com/recycle).
- 2 Επιλέξτε το προϊόν που θέλετε να ανακυκλώσετε.

## Σημείωση για την ευαισθησία στον στατικό ηλεκτρισμό

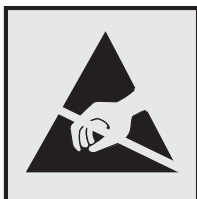

Αυτό το σύμβολο προσδιορίζει εξαρτήματα ευαίσθητα στον στατικό ηλεκτρισμό. Μην αγγίζετε τις περιοχές κοντά σε αυτά τα σύμβολα, αν δεν έχετε πρώτα αγγίξει μια μεταλλική επιφάνεια σε απόσταση από το σύμβολο.

Για να αποτρέψετε την πρόκληση βλάβης από ηλεκτροστατική εκκένωση κατά την εκτέλεση εργασιών συντήρησης, όπως η αποκατάσταση εμπλοκών χαρτιού ή η αντικατάσταση των αναλώσιμων, αγγίξτε οποιοδήποτε εκτεθειμένο μεταλλικό πλαίσιο του εκτυπωτή πριν από την πρόσβαση στα εσωτερικά σημεία του εκτυπωτή. Θα πρέπει να το κάνετε αυτό ακόμα κι αν δεν υπάρχει το αντίστοιχο σύμβολο.

## ENERGY STAR

Κάθε προϊόν της Lexmark που φέρει την ένδειξη ENERGY STAR® ή την προβάλλει σε κάποια οθόνη εκκίνησης, διαθέτει πιστοποίηση συμμόρφωσης με τις απαιτήσεις ENERGY STAR της Υπηρεσίας Προστασίας Περιβάλλοντος των Η.Π.Α. (EPA), όπως αυτές ισχύουν κατά την ημερομηνία κατασκευής.



## Πληροφορίες σχετικά με τη θερμοκρασία

Θερμοκρασία λειτουργίας και σχετική υγρασία	10 έως 32,2°C (50 έως 90°F) και 15 έως 80% RH
Μακροπρόθεσμη αποθήκευση εκτυπωτή/κασέτας/μονάδας απεικόνισης <sup>1</sup>	15,3 έως 32,2°C (60 έως 90°F) και 8 έως 15% RH Μέγιστη θερμοκρασία υγρού θερμομέτρου: 22,8°C (73°F)
Βραχυπρόθεσμη αποστολή εκτυπωτή/κασέτας/μονάδας απεικόνισης	-40 έως 43,3°C (-40 έως 110°F)
<p><sup>1</sup> Η διάρκεια ζωής των αναλώσιμων είναι περίπου 2 χρόνια. Αυτός ο υπολογισμός βασίζεται στην αποθήκευση σε ένα σταθερό περιβάλλον γραφείου στους 22°C (72°F) με υγρασία 45%.</p> <p><sup>2</sup> Η θερμοκρασία υγρού βολβού καθορίζεται από τη θερμοκρασία του αέρα και τη σχετική υγρασία.</p>	

## Σημείωση laser

Αυτός ο εκτυπωτής έχει πιστοποιηθεί στις Η.Π.Α. για συμμόρφωση με τις απαιτήσεις του DHHS 21 CFR, Κεφάλαιο I, Υποκεφάλαιο J για προϊόντα laser Κλάσης I (1), και σε άλλες χώρες έχει πιστοποιηθεί ως προϊόν laser Κλάσης I που πληροί τις απαιτήσεις του IEC 60825-1: 2014.

Τα προϊόντα laser Κλάσης I δεν θεωρούνται επικίνδυνα. Το σύστημα laser και ο εκτυπωτής είναι σχεδιασμένα ώστε να μην υπάρχει ποτέ ανθρώπινη πρόσβαση σε ακτινοβολία laser που υπερβαίνει τα επίπεδα της

Κλάσης I κατά τη διάρκεια της κανονικής λειτουργίας, τη συντήρηση από το χρήστη ή τα προβλεπόμενα σέρβις. Ο εκτυπωτής διαθέτει μια μη επισκευάσιμη διάταξη κεφαλής εκτύπωσης που περιέχει ένα λείζερ με τα παρακάτω χαρακτηριστικά:

Κλάση: IIIb (3b) AlGaAs

Ονομαστική ισχύς εξόδου (μW): 25

Μήκος κύματος (νανόμετρα): 755-800

## Κατανάλωση ηλεκτρικού ρεύματος

### Κατανάλωση ενέργειας του προϊόντος

Στον ακόλουθο πίνακα παρουσιάζονται τα χαρακτηριστικά κατανάλωσης ενέργειας του προϊόντος.

**Σημ.:** Ορισμένες λειτουργίες ενδέχεται να μην είναι διαθέσιμες για το προϊόν σας.

Mode (Κατάσταση λειτουργίας)	Περιγραφή	Κατανάλωση ενέργειας (Watt)
Εκτύπωση	Το προϊόν αυτό δημιουργεί έντυπα έγγραφα από ηλεκτρονικά αρχεία.	Μίας όψης: 690 (MX822, XM7355), 850 (MX826, XM7370) Διπλής όψης: 490 (MX822, XM7355), 640 (MX826, XM7370)
Αντιγραφή	Το προϊόν δημιουργεί έντυπα έγγραφα από πρωτότυπα έντυπα έγγραφα.	750 (MX822, XM7355), 900 (MX826, XM7370)
Σάρωση	Το προϊόν πραγματοποιεί σάρωση σε έντυπα έγγραφα.	84 (MX822, XM7355), 86 (MX826, XM7370)
Έτοιμο	Το προϊόν είναι έτοιμο να λάβει μια εργασία εκτύπωσης.	Μεγαλύτερη κατανάλωση ισχύος: 58 (MX822, XM7355), 50 (MX826, XM7370) Χαμηλότερη κατανάλωση ισχύος: 36,5 (MX822, XM7355), 35 (MX826, XM7370)
Λειτουργία αδράνειας	Το προϊόν βρίσκεται σε κατάσταση εξοικονόμησης ενέργειας υψηλού επιπέδου.	1,78 (MX822, XM7355), 2,94 (MX826, XM7370)
Hibernate (Αδρανοποίηση)	Το προϊόν βρίσκεται σε κατάσταση εξοικονόμησης ενέργειας χαμηλού επιπέδου.	0,2
Απενεργοποίηση	Το προϊόν είναι συνδεδεμένο σε ηλεκτρική πρίζα, αλλά είναι απενεργοποιημένο.	0,2

Τα επίπεδα κατανάλωσης ενέργειας που περιγράφονται στον προηγούμενο πίνακα αφορούν τη μέση κατανάλωση σε ορισμένο χρονικό διάστημα. Η κατανάλωση ενέργειας σε μια συγκεκριμένη στιγμή μπορεί να είναι σημαντικά μεγαλύτερη.

Οι τιμές ενδέχεται να αλλάξουν. Ανατρέξτε στη διεύθυνση [www.lexmark.com](http://www.lexmark.com) για τρέχουσες τιμές.

### Κατάσταση αναστολής λειτουργίας

Το παρόν προϊόν έχει σχεδιαστεί ώστε να υποστηρίζει μια κατάσταση λειτουργίας κατά την οποία μειώνεται η κατανάλωση ενέργειας, η οποία αποκαλείται *Λειτουργία αναστολής*. Η λειτουργία αναστολής εξοικονομεί ενέργεια με μείωση της κατανάλωσης όταν το προϊόν δεν χρησιμοποιείται για μεγάλο χρονικό διάστημα. Η

Λειτουργία αναστολής ενεργοποιείται αυτόματα όταν περάσει μια συγκεκριμένη χρονική περίοδος χωρίς να χρησιμοποιηθεί το προϊόν. Η περίοδος αυτή αποκαλείται *Χρονικό όριο λειτουργίας αναστολής*.

Η εργοστασιακή ρύθμιση για το χρονικό όριο λειτουργίας αναστολής για το προϊόν αυτό είναι (σε λεπτά):	15
---	----

Από τα μενού διαμόρφωσης, μπορείτε να προσαρμόσετε το χρονικό όριο της λειτουργίας αναστολής ανάμεσα στο 1 λεπτό και τα 120 λεπτά. Αν η ταχύτητα εκτύπωσης είναι μικρότερη ή ίση με 30 σελίδες ανά λεπτό, μπορείτε να ορίσετε το χρονικό όριο μόνο έως τα 60 λεπτά. Αν ορίσετε το χρονικό όριο της λειτουργίας αναστολής σε μια χαμηλή τιμή, μειώνεται η κατανάλωση ενέργειας αλλά ενδέχεται να αυξηθεί ο χρόνος απόκρισης του προϊόντος. Αν ορίσετε το χρονικό όριο της λειτουργίας αναστολής σε μια υψηλή τιμή, διατηρείται η γρήγορη απόκριση αλλά καταναλώνεται περισσότερη ενέργεια.

## Λειτουργία αδρανοποίησης

Το παρόν προϊόν έχει σχεδιαστεί ώστε να υποστηρίζει μια κατάσταση λειτουργίας με εξαιρετικά χαμηλή κατανάλωση ενέργειας που αποκαλείται *Λειτουργία αδρανοποίησης*. Κατά τη λειτουργία αδρανοποίησης, η τροφοδοσία όλων των συστημάτων και συσκευών διακόπτεται με ασφάλεια.

Η λειτουργία αδρανοποίησης μπορεί να ενεργοποιηθεί σε οποιαδήποτε από τις παρακάτω μεθόδους:

- Χρήση της λήξης χρονικού ορίου αδρανοποίησης
- Χρήση των λειτουργιών προγραμματισμού καταστάσεων λειτουργίας

Εργοστασιακά προεπιλεγμένη λειτουργία αδρανοποίησης για το συγκεκριμένο προϊόν σε όλες τις χώρες ή τις περιοχές	3 ημέρες
---	----------

Η διάρκεια χρόνου αναμονής του εκτυπωτή για την είσοδο σε λειτουργία αδρανοποίησης μετά από την εκτύπωση μιας εργασίας, μπορεί να τροποποιηθεί σε ρυθμίσεις μεταξύ μίας ώρας και ενός μήνα.

## Σημειώσεις για τα προϊόντα εξοπλισμού απεικόνισης που είναι καταχωρημένα στο μητρώο ΕΡΕΑΤ:

- Το επίπεδο ισχύος σε κατάσταση αναμονής εμφανίζεται στη λειτουργία Αδρανοποίησης ή Απενεργοποίησης.
- Το προϊόν θα απενεργοποιείται αυτόματα σε επίπεδο ισχύος σε κατάσταση αναμονής  $\leq 1$  W. Η αυτόματη λειτουργία αναμονής (Αδρανοποίηση ή Απενεργοποίηση) θα ενεργοποιηθεί κατά την αποστολή του προϊόντος.

## Κατάσταση απενεργοποίησης

Εάν όταν είναι απενεργοποιημένο αυτό το προϊόν εξακολουθεί να καταναλώνει ενέργεια, θα πρέπει να αποσυνδέσετε το καλώδιο τροφοδοσίας από την ηλεκτρική πρίζα προκειμένου να σταματήσει τελείως η κατανάλωση ενέργειας.

## Συνολική κατανάλωση ενέργειας

Ορισμένες φορές είναι χρήσιμο να υπολογίζετε τη συνολική κατανάλωση ενέργειας του προϊόντος. Δεδομένου ότι η χρέωση της κατανάλωσης ηλεκτρικού ρεύματος υπολογίζεται με βάση τη μονάδα Watt, για να υπολογίσετε τη συνολική κατανάλωση ενέργειας θα πρέπει να πολλαπλασιάσετε την ενέργεια επί τον χρόνο παραμονής του προϊόντος σε κάθε κατάσταση λειτουργίας. Η συνολική κατανάλωση ενέργειας του προϊόντος είναι το άθροισμα της ενέργειας που καταναλώνει σε κάθε κατάσταση λειτουργίας.

## Σημειώσεις περί κανονισμών για τον τερματικό εξοπλισμό τηλεπικοινωνιών

Αυτή η ενότητα περιέχει πληροφορίες σχετικά με τους κανονισμούς που ισχύουν για τα προϊόντα που περιέχουν την αναλογική κάρτα φαξ:

Ρυθμιστικός τύπος Lexmark/Αριθμός μοντέλου:

LEX-M14-002 ή LEX-M03-002

## Σημειώσεις περί κανονισμών για ασύρματα προϊόντα

Αυτή η ενότητα περιέχει πληροφορίες σχετικά με τους κανονισμούς, οι οποίες ισχύουν μόνο για τα ασύρματα μοντέλα.

Αν δεν είστε σίγουροι αν το μοντέλο σας είναι ασύρματο, επισκεφθείτε τη διεύθυνση <http://support.lexmark.com>.

## Προειδοποίηση αρθρωτού συστατικού μέρους

Τα μοντέλα με ασύρματο εξοπλισμό περιέχουν το(α) παρακάτω αρθρωτό(ά) συστατικό(ά) μέρος(η):

Ρυθμιστικός τύπος Lexmark/Αριθμός μοντέλου: LEX-M07-001; FCC ID: IYLLEXM07001, Κωδικός φορέα Industry Canada του Καναδά: (2376A-M07001)

## Έκθεση στην ακτινοβολία ραδιοφωνικών σημάτων

Το ποσό της εκλυόμενης από τη συσκευή ισχύος είναι πολύ κατώτερο από τα όρια έκθεσης σε ραδιοσυχνότητες που έχει θέσει η FCC και άλλοι ρυθμιστικοί φορείς. Πρέπει να διατηρηθεί μια ελάχιστη απόσταση 20 cm (8 ίντσες) ανάμεσα στην κεραία και τους ανθρώπους, ώστε να πληροί το προϊόν αυτό τις απαιτήσεις σχετικά με την έκθεση στην ακτινοβολία ραδιοφωνικών σημάτων της FCC ή άλλοι κανονιστικοί φορείς.

## Συμμόρφωση με τις οδηγίες της Ευρωπαϊκής Κοινότητας (ΕΚ)

Αυτό το προϊόν συμμορφώνεται με τις απαιτήσεις προστασίας της Οδηγίας 2014/53/ΕΕ του Ευρωπαϊκού Συμβουλίου για την εναρμόνιση των νόμων των κρατών-μελών σχετικά με τον ραδιοεξοπλισμό.

Κατασκευαστής του προϊόντος είναι η: Lexmark International, Inc., 740 West New Circle Road, Lexington, KY, 40550 Η.Π.Α. Ο εξουσιοδοτημένος αντιπρόσωπος για τον ΕΟΧ/ΕΕ είναι: Lexmark International Technology Hungária Kft., 8 Lechner Ödön fasor, Millennium Tower III, 1095 Βουδαπέστη, ΟΥΓΓΑΡΙΑ. Ο εισαγωγέας ΕΟΧ/ΕΕ είναι: Lexmark International Technology S.à.r.l. 20, Route de Pré-Bois, ICC Building, Bloc A, CH-1215 Γενεύη, Ελβετία. Η δήλωση συμμόρφωσης με τις απαιτήσεις των Οδηγιών είναι διαθέσιμη κατόπιν αιτήματος από τον εξουσιοδοτημένο αντιπρόσωπο ή στη διεύθυνση

[www.lexmark.com/en\\_us/about/regulatory-compliance/european-union-declaration-of-conformity.html](http://www.lexmark.com/en_us/about/regulatory-compliance/european-union-declaration-of-conformity.html)



Η συμμόρφωση υποδεικνύεται από τη σήμανση CE:



## Περιορισμοί

Αυτός ο ραδιοεξοπλισμός επιτρέπεται να χρησιμοποιηθεί μόνο σε εσωτερικούς χώρους. Outdoor use is prohibited. Αυτός ο περιορισμός ισχύει για όλες τις χώρες που αναγράφονται στον παρακάτω πίνακα:

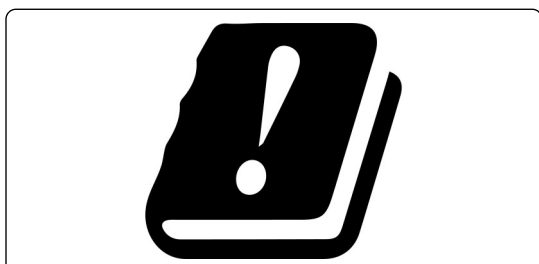

AT	BE	BG	CH	CY	CZ	DE	DK	EE
EL	ES	FI	FR	HR	HU	IE	IS	IT
LI	LT	LU	LV	MT	NL	OXI	PL	PT
RO	SE	SI	SK	TR	UK (NI)			

## Δήλωση ΕΕ και άλλων χωρών σχετικά με τις ζώνες συχνότητων και τη μέγιστη ισχύ ραδιοσυχνότητων των ραδιοπομπών

Αυτός ο ραδιοεξοπλισμός μεταδίδει στις συχνότητες 2,4GHz (2,412–2,472 GHz στην ΕΕ) ή 5GHz (5,15–5,35, 5,47–5,725 στην ΕΕ). Η μέγιστη ισχύς εξόδου EIRP του πομπού, συμπεριλαμβανομένης της απολαβής κεραίας, είναι  $\leq 20\text{dBm}$  και για τις δύο συχνότητες.

## Συμμόρφωση με τις οδηγίες της Ευρωπαϊκής Κοινότητας (ΕΚ)

Το παρόν προϊόν συμμορφώνεται με τις απαιτήσεις προστασίας των Οδηγιών 2014/30/ΕΕ, 2014/35/ΕΕ και 2011/65/ΕΕ, όπως τροποποιήθηκε από την Οδηγία (ΕΕ) 2015/863, του Ευρωπαϊκού Συμβουλίου ως προς την προσέγγιση και την εναρμόνιση της νομοθεσίας των κρατών μελών σχετικά με την ηλεκτρομαγνητική συμβατότητα, την ασφάλεια του ηλεκτρολογικού υλικού που προορίζεται να χρησιμοποιηθεί εντός ορισμένων ορίων τάσης και τον περιορισμό στη χρήση ορισμένων επικίνδυνων ουσιών σε ηλεκτρικό και ηλεκτρονικό εξοπλισμό.

Κατασκευαστής του προϊόντος είναι η: Lexmark International, Inc., 740 West New Circle Road, Lexington, KY, 40550 Η.Π.Α. Ο εξουσιοδοτημένος αντιπρόσωπος για τον ΕΟΧ/ΕΕ είναι: Lexmark International Technology Hungária Kft., 8 Lechner Ödön fasor, Millennium Tower III, 1095 Βουδαπέστη, ΟΥΓΓΑΡΙΑ. Ο εισαγωγέας ΕΟΧ/ΕΕ είναι: Lexmark International Technology S.à.r.l. 20, Route de Pré-Bois, ICC Building, Bloc A, CH-1215 Γενεύη, Ελβετία. Η δήλωση συμμόρφωσης με τις απαιτήσεις των Οδηγιών είναι διαθέσιμη κατόπιν αιτήματος από τον εξουσιοδοτημένο αντιπρόσωπο ή στη διεύθυνση

[www.lexmark.com/en\\_us/about/regulatory-compliance/european-union-declaration-of-conformity.html](http://www.lexmark.com/en_us/about/regulatory-compliance/european-union-declaration-of-conformity.html)

Το παρόν προϊόν πληροί τα όρια της Κλάσης A του προτύπου EN 55032 και τις απαιτήσεις ασφαλείας του EN 62368-1.

## **Σημείωση για ραδιοφωνικές παρεμβολές**

### **Προειδοποίηση**

Το παρόν προϊόν συμμορφώνεται με τις απαιτήσεις εκπομπής του προτύπου EN 55032 Κλάσης A και τις απαιτήσεις ατρωσίας του προτύπου EN 55024. Το παρόν προϊόν δεν προορίζεται για χρήση σε οικιακό περιβάλλον.

Πρόκειται για προϊόν Κλάσης A. Σε ένα οικιακό περιβάλλον, αυτό το προϊόν ενδέχεται να προκαλέσει ραδιοφωνικές παρεμβολές. Σε αυτήν την περίπτωση, ο χρήστης θα πρέπει να λάβει επαρκή μέτρα.

# Ευρετήριο

## A

AirPrint  
χρήση 48

## C

Card Copy  
ρύθμιση 21

## D

Display Customization  
χρήση 22

## E

etherFAX, χρησιμοποιώντας τη  
ρύθμιση της λειτουργίας  
φαξ 71

## L

Lexmark Mobile Print  
χρήση 48

## M

Mopria Print Service 48

## S

Scan Center  
ρύθμιση 23  
SMB  
σάρωση 83

## W

Wi-Fi Direct  
διαμόρφωση 176  
εκτύπωση από κινητή  
συσκευή 49  
ενεργοποίηση 176

## A

άδεια του πλαισίου του  
μηχανισμού διάτρησης 192  
αδυναμία ανάγνωσης μονάδας  
flash  
αντιμετώπιση προβλημάτων,  
εκτύπωση 286

αδυναμία σύνδεσης του  
εκτυπωτή στο δίκτυο Wi-Fi 288  
ακανόνιστη εικόνα  
σάρωση από το ADF 307  
ακανόνιστο κείμενο  
σάρωση από το ADF 307  
ακύρωση εργασίας εκτύπωσης  
από τον πίνακα ελέγχου του  
εκτυπωτή 54  
από τον υπολογιστή 54  
αλλαγή ανάλυσης  
φαξ 79  
αλλαγή ρυθμίσεων θύρας μετά  
την εγκατάσταση του ISP 178  
αλλαγή ταπετσαρίας 22  
ανακύκλωση  
προϊόντα Lexmark 229  
συσκευασία Lexmark 230  
αναλογικό φαξ  
ρύθμιση 70  
ανάλυση φαξ  
αλλαγή 79  
αναλώσιμα  
συντήρηση 229  
Αναλώσιμο εκτός Lexmark 291  
αναφορές  
κατάσταση εκτυπωτή 174  
χρήση εκτυπωτή 174  
Ανεπαρκής χώρος στη μνήμη  
flash για τους πόρους 290  
ανεπιθύμητα φαξ  
αποκλεισμός 80  
αντιγραφή  
με τον αυτόματο τροφοδότη  
εγγράφων (ADF) 55  
με χρήση της γυάλινης  
επιφάνειας σάρωσης 55  
σε επιστολόχαρτο 56  
στις δύο πλευρές του  
χαρτιού 56  
φωτογραφίες 55  
αντιγραφή από  
επιλεγμένη θήκη 55  
αντιγραφή διαφορετικών  
μεγεθών χαρτιού 55  
αντιγραφή διπλής όψης 56  
αντιγραφή πολλών σελίδων  
σε ένα μόνο φύλλο χαρτιού 57

αντικατάσταση  
κύλινδρος επιλογής στον  
τροφοδότη διαφορετικών  
μεγεθών 208  
αντικατάσταση αναλωσίμων  
κασέτα συρραφής 224, 226  
κασέτα τόνερ 198  
μονάδα απεικόνισης 199  
αντικατάσταση εξαρτημάτων  
κύλινδρος διαχωρισμού  
αυτόματου τροφοδότη  
εγγράφων (ADF) 216  
κύλινδρος επιλογής 207  
Κύλινδρος επιλογής αυτόματου  
τροφοδότη εγγράφων  
(ADF) 210  
κύλινδρος μεταφοράς 204  
μονάδα τήξης 202  
περιοριστής ροπής αυτόματου  
τροφοδότη εγγράφων  
(ADF) 219  
αντικατάσταση του κυλίνδρου  
διαχωρισμού ADF 216  
αντικατάσταση του κυλίνδρου  
τροφοδοσίας αυτόματου  
τροφοδότη εγγράφων  
(ADF) 213  
Αντικαταστήστε την κασέτα,  
ασυμφωνία περιοχής  
εκτυπωτή 291  
αντιμετώπιση προβλημάτων  
αδυναμία σύνδεσης του  
εκτυπωτή στο δίκτυο  
Wi-Fi 288  
δεν είναι δυνατό το άνοιγμα του  
Embedded Web Server 287  
ο εκτυπωτής δεν  
αποκρίνεται 285  
προβλήματα ποιότητας  
εκτύπωσης 252  
αντιμετώπιση προβλημάτων e-  
mail  
δεν είναι δυνατή η αποστολή e-  
mail 297  
αντιμετώπιση προβλημάτων  
αντιγραφής  
αντιγραφή τμήματος εγγράφων  
ή φωτογραφιών 306

- ο σαρωτής δεν ανταποκρίνεται 309  
χαμηλή ποιότητα αντιγραφής 306  
αντιμετώπιση προβλημάτων εκτύπωσης  
αδυναμία ανάγνωσης μονάδας flash 286  
αργή εκτύπωση 281  
δεν εκτυπώνονται εμπιστευτικά και άλλα έγγραφα σε αναμονή 283  
δεν επανεκτυπώνονται οι σελίδες που παρουσίασαν εμπλοκή 296  
δεν λειτουργεί η σύνδεση θήκης 295  
εσφαλμένα περιθώρια 260  
η εκτύπωση με σελιδοποίηση δεν λειτουργεί 293  
η εργασία εκτυπώνεται από τη λάθος θήκη 283  
η εργασία εκτυπώνεται σε λάθος χαρτί 283  
ο φάκελος σφραγίζει κατά την εκτύπωση 292  
οι εμπλοκές χαρτιού είναι συχνές 295  
οι εργασίες εκτύπωσης δεν εκτυπώνονται 280  
αντιμετώπιση προβλημάτων με τα πρόσθετα εξαρτήματα εκτυπωτή  
δεν είναι δυνατός ο εντοπισμός εσωτερικού πρόσθετου εξαρτήματος 289  
αντιμετώπιση προβλημάτων ποιότητας εκτύπωσης  
γκρι φόντο σε εκτυπώσεις 258  
διάστικτη εκτύπωση και κουκκίδες 263  
διπλωμένο ή τσαλακωμένο χαρτί 257  
επαναλαμβανόμενα ελαττώματα 279  
κατακόρυφες αχνές λωρίδες 270  
κατακόρυφες λευκές γραμμές 271  
κατακόρυφες σκούρες γραμμές 274  
κατακόρυφες σκούρες γραμμές ή λωρίδες 276  
κατακόρυφες σκούρες λωρίδες 272  
κατακόρυφες σκούρες λωρίδες και μη εκτύπωση τμημάτων 277  
κενές ή λευκές σελίδες 253  
κύρτωση χαρτιού 293  
λοξή εκτύπωση 264  
οι λεπτές γραμμές δεν εκτυπώνονται σωστά 256  
οριζόντιες αχνές λωρίδες 270  
παραμορφωμένη εκτύπωση 264  
προβλήματα ποιότητας εκτύπωσης 252  
σελίδες αμιγώς μαύρες 264  
σκοτεινή εκτύπωση 255  
το κείμενο ή οι εικόνες είναι κομμένες 267  
το τόνερ ξεθωριάζει εύκολα 269  
φωτεινή εκτύπωση 261  
αντιμετώπιση προβλημάτων σάρωσης  
ακανόνιστη εικόνα κατά τη σάρωση από το ADF 307  
ακανόνιστο κείμενο κατά τη σάρωση από το ADF 307  
αντιγραφή τμήματος εγγράφων ή φωτογραφιών 306  
δεν είναι δυνατή η σάρωση σε υπολογιστή 303  
δεν είναι δυνατή η σάρωση σε φάκελο δικτύου 304  
η εργασία σάρωσης δεν ήταν επιτυχής 308  
η σάρωση έχει ως αποτέλεσμα να μην ανταποκρίνεται ο υπολογιστής 308  
η σάρωση καθυστερεί υπερβολικά 308  
κατακόρυφες σκούρες λωρίδες κατά τη σάρωση από τον αυτόματο τροφοδότη εγγράφων (ADF) 307  
ο σαρωτής δεν ανταποκρίνεται 309  
χαμηλή ποιότητα αντιγραφής 306  
αντιμετώπιση προβλημάτων φαξ  
δεν είναι δυνατή η αποστολή ή η λήψη φαξ με χρήση αναλογικού φαξ 298  
δεν είναι δυνατή η αποστολή ή η λήψη φαξ με χρήση του etherFAX 301  
δεν είναι δυνατή η αποστολή της συνοδευτικής σελίδας φαξ από τον υπολογιστή 302  
δεν είναι δυνατή η αποστολή φαξ με χρήση αναλογικού φαξ 300  
δεν είναι δυνατή η εγκατάσταση του etherFAX 301  
είναι δυνατή η αποστολή αλλά όχι η λήψη φαξ μέσω αναλογικού φαξ 300  
η αναγνώριση κλήσης δεν λειτουργεί 297  
λείπουν πληροφορίες από τη συνοδευτική σελίδα φαξ 302  
χαμηλή ποιότητα εκτύπωσης 302  
αντιμετώπιση προβλημάτων, e-mail  
δεν είναι δυνατή η αποστολή e-mail 297  
αντιμετώπιση προβλημάτων, αντιγραφή  
αντιγραφή τμήματος εγγράφων ή φωτογραφιών 306  
ο σαρωτής δεν ανταποκρίνεται 309  
ο σαρωτής δεν κλείνει 308  
χαμηλή ποιότητα αντιγραφής 306  
αντιμετώπιση προβλημάτων, εκτύπωση  
αργή εκτύπωση 281  
δεν εκτυπώνονται εμπιστευτικά και άλλα έγγραφα σε αναμονή 283  
δεν επανεκτυπώνονται οι σελίδες που παρουσίασαν εμπλοκή 296  
δεν λειτουργεί η σύνδεση θήκης 295  
εσφαλμένα περιθώρια 260  
η εκτύπωση με σελιδοποίηση δεν λειτουργεί 293

- η εργασία εκτυπώνεται από τη λάθος θήκη 283
- η εργασία εκτυπώνεται σε λάθος χαρτί 283
- ο φάκελος σφραγίζει κατά την εκτύπωση 292
- οι εμπλοκές χαρτιού είναι συχνές 295
- οι εργασίες εκτύπωσης δεν εκτυπώνονται 280
- αντιμετώπιση προβλημάτων, ποιότητα εκτύπωσης
- γκρι φόντο σε εκτυπώσεις 258
- διάστικτη εκτύπωση και κουκκίδες 263
- διπλωμένο ή τσαλακωμένο χαρτί 257
- επαναλαμβανόμενα ελαττώματα 279
- κατακόρυφες αχνές λωρίδες 270
- κατακόρυφες λευκές γραμμές 271
- κατακόρυφες σκούρες γραμμές 274
- κατακόρυφες σκούρες γραμμές ή λωρίδες 276
- κατακόρυφες σκούρες λωρίδες 272
- κατακόρυφες σκούρες λωρίδες και μη εκτύπωση τμημάτων 277
- κενές ή λευκές σελίδες 253
- κύρτωση χαρτιού 293
- λοξή εκτύπωση 264
- οι λεπτές γραμμές δεν εκτυπώνονται σωστά 256
- οριζόντιες αχνές λωρίδες 270
- παραμορφωμένη εκτύπωση 264
- σελίδες αμιγώς μαύρες 264
- σκοτεινή εκτύπωση 255
- το κείμενο ή οι εικόνες είναι κομμένες 267
- το τόνερ ξεθωριάζει εύκολα 269
- φωτεινή εκτύπωση 261
- αντιμετώπιση προβλημάτων, πρόσθετα στοιχεία εκτυπωτή
- δεν είναι δυνατός ο εντοπισμός εσωτερικού πρόσθετου εξαρτήματος 289
- αντιμετώπιση προβλημάτων, σάρωση
- ακανόνιστη εικόνα κατά τη σάρωση από το ADF 307
- ακανόνιστο κείμενο κατά τη σάρωση από το ADF 307
- αντιγραφή τμήματος εγγράφων ή φωτογραφιών 306
- δεν είναι δυνατή η σάρωση σε υπολογιστή 303
- δεν είναι δυνατή η σάρωση σε φάκελο δικτύου 304
- η εργασία σάρωσης δεν ήταν επιτυχής 308
- κατακόρυφες σκούρες λωρίδες κατά τη σάρωση από τον αυτόματο τροφοδότη εγγράφων (ADF) 307
- ο σαρωτής δεν ανταποκρίνεται 309
- ο σαρωτής δεν κλείνει 308
- χαμηλή ποιότητα αντιγραφής 306
- αντιμετώπιση προβλημάτων, φαξ
- δεν είναι δυνατή η αποστολή ή η λήψη φαξ με χρήση αναλογικού φαξ 298
- δεν είναι δυνατή η αποστολή ή η λήψη φαξ με χρήση του etherFAX 301
- δεν είναι δυνατή η αποστολή της συνοδευτικής σελίδας φαξ από τον υπολογιστή 302
- δεν είναι δυνατή η αποστολή φαξ με χρήση αναλογικού φαξ 300
- δεν είναι δυνατή η εγκατάσταση του etherFAX 301
- είναι δυνατή η αποστολή αλλά όχι η λήψη φαξ μέσω αναλογικού φαξ 300
- η αναγνώριση κλήσης δεν λειτουργεί 297
- λείπουν πληροφορίες από τη συνοδευτική σελίδα φαξ 302
- χαμηλή ποιότητα εκτύπωσης 302
- απενεργοποίηση του δικτύου Wi-Fi 177
- αποθήκευση εργασιών εκτύπωσης 52
- αποκατάσταση εμπλοκής αυτόμ. τροφοδότη
- εγγράφων 240
- στη θύρα A 234
- στη θύρα H 243
- στη θύρα N 242
- στη θυρίδα του γραμματοκιβωτίου 242
- στη μονάδα εκτύπωσης διπλής όψης 237
- στη μονάδα στοίβαξης όψει 243
- στη μονάδα συρραφής 246
- στη μονάδα συρραφής, διάτρησης 245
- στη μονάδα τήξης 237
- στην υποδοχή της μονάδας συρραφής 243
- στην υποδοχή της μονάδας συρραφής, διάτρησης 245
- στις θήκες 234
- στον τροφοδότη διαφορετικών μεγεθών 239
- αποκατάσταση εμπλοκής συνδετήρων 246, 249
- στη μονάδα συρραφής, διάτρησης 249
- αποκλεισμός ανεπιθύμητων φαξ 80
- αποστολή ηλεκτρονικού ταχυδρομείου 67
- αποστολή μηνύματος ηλεκτρονικού ταχυδρομείου με τον αυτόματο τροφοδότη εγγράφων (ADF) 58
- με χρήση της γυάλινης επιφάνειας σάρωσης 58
- αποστολή του εκτυπωτή 228
- αποστολή φαξ 77
- αποστολή/λήψη φαξ με τον αυτόματο τροφοδότη εγγράφων (ADF) 68
- με χρήση της γυάλινης επιφάνειας σάρωσης 68
- ορισμός ημερομηνίας και ώρας 77
- αποσύνδεση θηκών 40
- αποφυγή εμπλοκών χαρτιού 231
- αργή εκτύπωση 281
- αρχείο καταγραφής φαξ προβολή 79

αρχική οθόνη  
 προσαρμογή 21  
 ασύρματο δίκτυο 174  
 Λειτουργία προστατευμένης  
 πρόσβασης Wi-Fi Protected  
 Setup 175  
 σύνδεση του εκτυπωτή σε 174  
 ασφάλεια μνήμης του  
 εκτυπωτή 171  
 αυτόματος τηλεφωνητής  
 ρύθμιση 72  
 Αυτόματος Τροφοδότης  
 Εγγράφων (ADF)  
 χρήση 55, 58, 68, 81  
 αφαίρεση εμπλοκών χαρτιού  
 στη θύρα A 234  
 στη θύρα H 243  
 στη θύρα N 242  
 στη θυρίδα του  
 γραμματοκιβωτίου 242  
 στη μονάδα εκτύπωσης διπλής  
 όψης 237  
 στη μονάδα στοιβαξης  
 όφσετ 243  
 στη μονάδα συρραφής,  
 διάτρησης 245  
 στη μονάδα τήξης 237  
 στην υποδοχή της μονάδας  
 συρραφής 243  
 στην υποδοχή της μονάδας  
 συρραφής, διάτρησης 245  
 στις θήκες 234  
 στον τροφοδότη διαφορετικών  
 μεγεθών 239

## B

Βοηθητικό πρόγραμμα  
 ScanBack της Lexmark  
 χρήση 81  
 βύσμα προσαρμογέα 75

## Γ

γκρι φόντο σε εκτυπώσεις 258  
 γνήσια αναλώσιμα και  
 εξαρτήματα Lexmark 194  
 Γραμματοκιβώτιο με 4 θήκες  
 εγκατάσταση 327  
 γυάλινη επιφάνεια σαρωτή  
 χρήση 55, 58, 68, 81

## Δ

δεν είναι δυνατή η αποστολή e-  
 mail 297  
 δεν είναι δυνατή η αποστολή ή η  
 λήψη φαξ με χρήση αναλογικού  
 φαξ 298  
 δεν είναι δυνατή η αποστολή ή η  
 λήψη φαξ με χρήση του  
 etherFAX 301  
 δεν είναι δυνατή η αποστολή της  
 συνοδευτικής σελίδας φαξ από  
 τον υπολογιστή 302  
 δεν είναι δυνατή η λήψη φαξ με  
 χρήση αναλογικού φαξ 300  
 δεν είναι δυνατή η σάρωση σε  
 φάκελο δικτύου 304  
 δεν είναι δυνατό το άνοιγμα του  
 Embedded Web Server 287  
 δήλωση αστάθειας 171  
 δημιουργία αντιγράφων 55  
 δημιουργία προφίλ Cloud  
 Connector 25  
 δημιουργία σελιδοδεικτών 25  
 δημιουργία συντομεύσεων 22  
 δημιουργία συντόμευσης  
 αντιγραφής 57  
 διεύθυνση FTP 83  
 ηλεκτρονικό ταχυδρομείο 67  
 προορισμός φαξ 79  
 δημιουργία φακέλων  
 για σελιδοδείκτες 26  
 διαγραφή  
 μνήμη εκτυπωτή 170  
 διαγραφή επαφών 28  
 διαγραφή μνήμης σκληρού  
 δίσκου 170  
 διαγραφή μνήμης του  
 εκτυπωτή 171  
 διαγραφή ομάδων 28  
 διακομιστή email  
 διαμόρφωση 58  
 Διακομιστής FTP, σάρωση σε  
 χρήση του πίνακα ελέγχου 83  
 διακομιστής φαξ, μέσω  
 ρύθμιση της λειτουργίας  
 φαξ 71  
 διαμορφώσεις εκτυπωτή 14  
 διαμόρφωση Wi-Fi Direct 176  
 διαμόρφωση ρυθμίσεων ηχείων  
 φαξ 174

διαμόρφωση των ειδοποιήσεων  
 για αναλώσιμα 173  
 διαμόρφωση των ρυθμίσεων του  
 διακομιστή ηλεκτρονικού  
 ταχυδρομείου 58  
 διάτρητο χαρτί  
 τοποθέτηση 39  
 διαφορετικά μεγέθη χαρτιού,  
 αντιγραφή 55  
 διαχείριση προφύλαξης  
 οθόνης 22  
 διεύθυνση FTP  
 δημιουργία συντόμευσης 83  
 δίκτυο Wi-Fi  
 απενεργοποίηση 177  
 διπλωμένο χαρτί 257  
 Δοκιμαστικές σελίδες ποιότητας  
 εκτύπωσης 168

## E

έγγραφο, εκτύπωση  
 από κινητή συσκευή 48  
 από υπολογιστή 48  
 εγκατάσταση εσωτερικής θύρας  
 λύσεων 319  
 εγκατάσταση κάρτας  
 μνήμης 313  
 εγκατάσταση λογισμικού  
 εκτυπωτή 333  
 εγκατάσταση προαιρετικής  
 κάρτας 315  
 εγκατάσταση πρόσθετων  
 εξαρτημάτων  
 σκληρός δίσκος εκτυπωτή 317  
 εγκατάσταση της μονάδας  
 στοιβαξης όφσετ 328  
 εγκατάσταση του προγράμματος  
 οδήγησης εκτυπωτή 333  
 εγκατάσταση του προγράμματος  
 οδήγησης φαξ 334  
 ειδοποιήσεις αναλώσιμων  
 διαμόρφωση 173  
 ειδοποιήσεις μέσω μηνυμάτων  
 ηλεκτρονικού ταχυδρομείου  
 ρύθμιση 173  
 εικονίδια αρχικής οθόνης  
 εμφάνιση 21  
 χρήση 20  
 εικονίδια στην αρχική οθόνη  
 εμφάνιση 21  
 εικονικό πληκτρολόγιο  
 χρήση 30

- εισαγωγή αρχείου διαμόρφωσης  
χρήση του Embedded Web  
Server 336
- εκτέλεση slideshow 22
- εκτύπωση  
από κινητή συσκευή 48, 49  
από μονάδα flash 50  
από προφίλ Cloud  
Connector 53  
από υπολογιστή 48
- εμπιστευτικές εργασίες  
εκτύπωσης 52
- εργασίες σε αναμονή 52
- λίστα δειγμάτων  
γραμματοσειρών 54  
λίστα καταλόγου 54  
Σελίδα ρυθμίσεων μενού 169  
χρήση Wi-Fi Direct 49  
χρήση του Mopria Print  
Service 48
- εκτύπωση από μονάδα flash 50
- εκτύπωση από υπολογιστή 48
- εκτύπωση λίστας δειγμάτων  
γραμματοσειρών 54
- εκτύπωση λίστας καταλόγου 54
- εκτύπωση σελίδα ρύθμισης  
δικτύου 289
- εκτυπωτής  
αποστολή 228  
ελάχιστη περιθώρια 13  
επιλογή θέσης 13
- εκχώρηση εκτυπωτή σε μοτίβο  
κουδούνισματος 77
- έλεγχος της κατάστασης των  
εξαρτημάτων και των  
αναλωσίμων 194
- έλεγχος της συνδεσιμότητας του  
εκτυπωτή 289
- εμπιστευτικές εργασίες  
εκτύπωσης 52  
εκτύπωση 52
- εμπλοκές  
αποφυγή 231
- εμπλοκές χαρτιού  
αποφυγή 231  
τοποθεσία 232
- εμπλοκές χαρτιού,  
αποκατάσταση  
στην τυπική υποδοχή 238
- εμπλοκές, αποκατάσταση  
στην τυπική υποδοχή 238
- εμπλοκή χαρτιού  
στη μονάδα τήξης 237  
στην περιοχή διπλής  
εκτύπωσης 237
- εμπλοκή χαρτιού στη θήκη  
μονάδας συρραφής 243
- εμπλοκή χαρτιού στη θύρα  
A 234
- εμπλοκή χαρτιού στη θύρα  
C 237
- εμπλοκή χαρτιού στη θύρα  
H 243
- εμπλοκή χαρτιού στη θύρα  
N 242
- εμπλοκή χαρτιού στη μονάδα  
στοίβαξης όψευτ 243
- εμπλοκή χαρτιού στις θήκες 234
- εμπλοκή χαρτιού στο  
γραμματοκιβώτιο 4 θυρίδων 242
- εμπλοκή χαρτιού στον αυτόματο  
τροφοδότη εγγράφων 240
- εμπλοκή χαρτιού στον  
τροφοδότη διαφορετικών  
μεγεθών 239
- εμπλοκή χαρτιού,  
αποκατάσταση  
αυτόμ. τροφοδότη.  
εγγράφων 240
- ενδεικτική λυχνία  
κατανόηση της κατάστασης 19
- ενεργοποίηση Wi-Fi Direct 176
- ενεργοποίηση λειτουργίας  
μεγέθυνσης 29
- ενεργοποίηση προσωπικών  
αριθμών αναγνώρισης 30
- ενεργοποίηση προφορικών  
κωδικών πρόσβασης 30
- ενεργοποίηση της θύρας  
USB 286
- ενεργοποίηση φωνητικής  
καθοδήγησης 29
- ενημέρωση υλικολογισμικού 336
- εντοπισμός θέσεων  
εμπλοκής 232
- εντοπισμός περιοχών  
εμπλοκής 232
- εντοπισμός υποδοχής  
ασφαλείας 170
- Εντοπίστηκε ελαττωματική  
μνήμη flash 290
- Εντοπίστηκε μη μορφοποιημένη  
μνήμη flash 290
- εξαγωγή αρχείου ρύθμισης  
παραμέτρων  
χρήση του Embedded Web  
Server 336
- εξοικονόμηση αναλωσίμων 229
- εξοικονόμηση τόνερ 57
- εξοικονόμηση χαρτιού 57
- επαλήθευση εργασιών  
εκτύπωσης 52
- επανάληψη εργασιών  
εκτύπωσης 52
- επαναφορά  
μετρητές χρήσης  
αναλωσίμων 291
- επαναφορά μετρητών χρήσης  
αναλωσίμων 227
- επαναφορά μετρητών χρήσης  
αναλωσίμων 291
- επαφές  
διαγραφή 28  
επεξεργασία 27  
προσθήκη 26
- επεξεργασία επαφών 27
- επεξεργασία ομάδων 27
- επικοινωνία με την υποστήριξη  
πελατών 310
- επιλογές υλικού  
εγκατάσταση 324, 327, 328,  
330, 331  
θήκες 323  
κάρτα μνήμης 313
- επιλογές υλικού, προσθήκη  
πρόγραμμα οδήγησης  
εκτύπωσης 335
- επιλογή θέσης για τον  
εκτυπωτή 13
- επίπεδα εκπομπής ήχου 339
- επιστολόχαρτο  
αντιγραφή σε 56  
τοποθέτηση 39  
τοποθέτηση, θήκη 2.100  
φύλλων 34
- εργασία εκτύπωσης  
ακύρωση από τον πίνακα  
ελέγχου του εκτυπωτή 54  
ακύρωση από τον  
υπολογιστή 54
- εργασίες σε αναμονή 52  
εκτύπωση 52
- εσφαλμένα περιθώρια 260

εσωτερικά πρόσθετα εξαρτήματα  
 εσωτερική θύρα λύσεων 311  
 κάρτα γραμματοσειρών 311  
 κάρτα υλικολογισμικού 311  
 μνήμη flash 311  
 σκληρός δίσκος εκτυπωτή 311, 317  
 εσωτερικά πρόσθετα εξαρτήματα, προσθήκη πρόγραμμα οδήγησης εκτύπωσης 335  
 εσωτερική θύρα λύσεων εγκατάσταση 319  
 εσωτερικό πρόσθετο εξάρτημα δεν εντοπίζεται 289  
 ευμετάβλητη μνήμη 171  
 διαγραφή 170  
 εύρεση πληροφοριών σχετικά με τον εκτυπωτή 11  
 εύρεση του σειριακού αριθμού του εκτυπωτή 12  
 εφαρμογές, υποστηριζόμενες 21

## H

η εκτύπωση με σελιδοποίηση δεν λειτουργεί 293  
 ηλεκτρονικό ταχυδρομείο αποστολή 67  
 ημερομηνία και ώρα ρυθμίσεις φαξ 77

## Θ

θερινή ώρα διαμόρφωση 77  
 θερμοκρασία γύρω από τον εκτυπωτή 341  
 θήκες αποσύνδεση 40  
 σύνδεση 40  
 τοποθέτηση 31  
 Θήκη 2.100 φύλλων εγκατάσταση 324  
 τοποθέτηση 34  
 θύρα Ethernet 17  
 θύρα EXT 17  
 θύρα LINE 17  
 θύρα USB 17 ενεργοποίηση 286  
 θύρες εκτυπωτή 17

## K

καθαρισμός εξωτερικό εκτυπωτή 179  
 εσωτερική επιφάνεια του εκτυπωτή 179  
 λάστιχα συλλογής 182  
 καθαρισμός κυλίνδρου επιλογής στον τροφοδότη διαφορετικών μεγεθών 183  
 καθαρισμός της οθόνης αφής 179  
 καθαρισμός του εκτυπωτή 179  
 καθαρισμός του κυλίνδρου επιλογής του ADF 186  
 καθαρισμός του κυλίνδρου τροφοδοσίας του ADF 189  
 καθαρισμός του σαρωτή 180  
 Καθαρισμός του σαρωτή 168  
 καλώδιο Ethernet 17  
 Καλώδιο USB 17  
 κάρτα μνήμης εγκατάσταση 313  
 κασέτα συρραφής αντικατάσταση 224, 226  
 παραγγελία 196  
 κασέτα τόνερ αντικατάσταση 198  
 παραγγελία 194  
 κατακόρυφες λωρίδες στις εκτυπώσεις 276  
 κατακόρυφες σκούρες γραμμές 274  
 κατακόρυφες σκούρες γραμμές στις εκτυπώσεις 276  
 κατακόρυφες σκούρες λωρίδες κατά τη σάρωση από τον αυτόματο τροφοδότη εγγράφων (ADF) 307  
 κατάσταση αναλώσιμων έλεγχος 194  
 Κατάσταση αναστολής λειτουργίας διαμόρφωση 229  
 κατάσταση εκτυπωτή 19  
 κατάσταση εξαρτημάτων έλεγχος 194  
 καταχώριση ADF προσαρμογή 310  
 κενές σελίδες 253  
 κινητή συσκευή εκτύπωση από 48, 49

σύνδεση με εκτυπωτή 176  
 κιτ συντήρησης παραγγελία 197  
 κρυπτογράφηση σκληρός δίσκος εκτυπωτή 171  
 κύλινδρος διαχωρισμού αυτόματου τροφοδότη εγγράφων (ADF) αντικατάσταση 216  
 κύλινδρος επιλογής αντικατάσταση 207  
 Κύλινδρος επιλογής αυτόματου τροφοδότη εγγράφων (ADF) αντικατάσταση 210  
 καθαρισμός 186  
 κύλινδρος επιλογής στον τροφοδότη διαφορετικών μεγεθών αντικατάσταση 208  
 καθαρισμός 183  
 κύλινδρος μεταφοράς αντικατάσταση 204  
 κύλινδρος τροφοδοσίας αυτόματου τροφοδότη εγγράφων (ADF) αντικατάσταση 213  
 καθαρισμός 189  
 κύρτωση χαρτιού 293  
 Κώδικες QR προσθήκη 24

## Λ

λάστιχα συλλογής καθαρισμός 182  
 λείπουν πληροφορίες από τη συνοδευτική σελίδα φαξ 302  
 λειτουργία αδρανοποίησης διαμόρφωση 229  
 λειτουργία ηλεκτρονικού ταχυδρομείου ρύθμιση 58  
 Λειτουργία μεγέθυνσης ενεργοποίηση 29  
 Λειτουργία προστατευμένης πρόσβασης Wi-Fi Protected Setup ασύρματο δίκτυο 175  
 λειτουργίες εξοικονόμησης ενέργειας διαμόρφωση 229  
 λειτουργικά συστήματα υποστηριζόμενα 333



λευκές γραμμές 271  
 λευκές σελίδες 253  
 λίστα δειγμάτων  
 γραμματοσειρών  
 εκτύπωση 54  
 λίστα καταλόγου  
 εκτύπωση 54  
 λογισμικό εκτυπωτή  
 εγκατάσταση 333  
 λοξή εκτύπωση 264  
 λυχνία κουμπιού λειτουργίας  
 κατανόηση της κατάστασης 19

## M

με τον αυτόματο τροφοδότη  
 εγγράφων (ADF) 55, 58, 68, 81  
 με χρήση της γυάλινης  
 επιφάνειας  
 σάρωσης 55, 58, 68, 81  
 αντιγραφή 55  
 με χρήση του αυτόματου  
 τροφοδότη εγγράφων (ADF)  
 αντιγραφή 55  
 μέγεθος χαρτιού  
 ορισμός 31  
 μέγεθος χαρτιού Universal  
 ορισμός 31  
 μεγέθυνση αντιγράφων 56  
 Μέθοδος με πάτημα  
 κουμπιού 175  
 μέθοδος προσωπικού αριθμού  
 αναγνώρισης 175  
 μενού  
 802.1x 156  
 Ethernet 151  
 HTML 109  
 IPSec 155  
 PCL 108  
 PDF 106  
 PostScript 107  
 SNMP 154  
 TCP/IP 152  
 ThinPrint 158  
 USB 158  
 Wi-Fi Direct 150  
 XPS 106  
 Αντιμετώπιση  
 προβλημάτων 168  
 Ανώνυμη συλλογή δεδομένων. 93  
 Αρχείο καταγραφής ελέγχου  
 ασφαλείας 161  
 Ασύρματη σύνδεση 147

Γενική εγκατάσταση 111  
 Διαγρ. εκτός λειτουρ. 99  
 Διαγραφή προσωρινών  
 αρχείων δεδομένων 165  
 Διαμόρφωση κάδου 112  
 Διαμόρφωση ρυθμίσεων 103  
 Διάταξη 101  
 Διάφορα 166  
 Διαχείριση δικαιωμάτων 159  
 Διαχείριση τροφοδοσίας 93  
 Δίκτυο 168  
 Εγκατάσταση σύνδεσης  
 Web 136  
 Ειδοποιήσεις 90  
 Εικόνα 110  
 Εκτύπωση 167  
 Εκτύπωση από μονάδα  
 flash 144  
 Επαναφορά προεπιλεγμένων  
 εργοστασιακών  
 ρυθμίσεων 95  
 Επισκόπηση δικτύου 147  
 Κρυπτογράφηση δίσκου 165  
 Λειτουργία Eco 89  
 Λειτουργία φαξ 117  
 Λογιστική καταγραφή  
 εργασιών 104  
 Μενού διαμόρφωσης 95  
 Ολοκλήρωση 102  
 Ορατά εικονίδια της αρχικής  
 οθόνης 100  
 Περιορισμοί σύνδεσης 163  
 Περιορισμός πρόσβασης  
 εξωτερικού δικτύου 159  
 Πίνακας τηλεχειρισμού 89  
 Πληροφορίες για τον  
 εκτυπωτή 100  
 Ποιότητα 104  
 Προγραμματισμός συσκευών  
 USB 161  
 Προεπιλογές FTP 136  
 Προεπιλογές αντιγραφής 113  
 Προεπιλογές ηλεκτρονικού  
 ταχυδρομείου 131  
 Προσαρμοσμένα μεγέθη  
 σάρωσης 112  
 Προσβασιμότητα 94  
 Προτιμήσεις 87  
 Ρυθμίσεις HTTP/FTP 157  
 Ρυθμίσεις λύσεων LDAP 165  
 Ρύθμιση LPD 156  
 Ρύθμιση διακομιστή φαξ 127

Ρύθμιση εμπιστευτικής  
 εκτύπωσης 164  
 Ρύθμιση ηλεκτρονικού  
 ταχυδρομείου 130  
 Ρύθμιση θήκης 110  
 Ρύθμιση φαξ 117  
 Σάρωση μονάδας flash 141  
 Σελίδα ρυθμίσεων μενού 166  
 Συντομεύσεις 167  
 Συσκευή 166  
 Τοπικοί λογαρ. 160  
 Τύποι μέσων 112  
 Φαξ 167  
 Μενού Βοήθεια 168  
 μενού εκτυπωτή 86  
 μεταφορά του εκτυπωτή 13, 228  
 μετρητές χρήσης αναλώσιμων  
 επαναφορά 227, 291  
 μη ευμετάβλητη μνήμη 171  
 μη πτητική μνήμη  
 διαγραφή 170  
 μηνύματα εκτυπωτή  
 Αναλώσιμο εκτός Lexmark 291  
 Ανεπαρκής χώρος στη μνήμη  
 flash για τους πόρους 290  
 Αντικαταστήστε την κασέτα,  
 ασυμφωνία περιοχής  
 εκτυπωτή 291  
 Εντοπίστηκε ελαττωματική  
 μνήμη flash 290  
 Εντοπίστηκε μη  
 μορφοποιημένη μνήμη  
 flash 290  
 μνήμη εκτυπωτή  
 διαγραφή 170  
 μνήμη σκληρού δίσκου  
 διαγραφή 170  
 μνήμη σκληρού δίσκου του  
 εκτυπωτή 171  
 μονάδα flash  
 εκτύπωση από 50  
 σάρωση σε 84  
 μονάδα απεικόνισης  
 αντικατάσταση 199  
 παραγγελία 196  
 μονάδα στοιβαξης όφσετ  
 εγκατάσταση 328  
 μονάδα τήξης  
 αντικατάσταση 202  
 μονάδα φινιρίσματος συρραφής  
 εγκατάσταση 330

μονάδα φινιρίσματος συρραφής, διάτρησης  
εγκατάσταση 331

## Ο

ο εκτυπωτής δεν αποκρίνεται 285  
ο σαρωτής δεν κλείνει 308  
οθόνη αφής  
καθαρισμός 179  
οθόνη εκτυπωτή  
προσαρμογή φωτεινότητας 229  
οι εργασίες εκτύπωσης δεν εκτυπώνονται 280  
Οικολογικές ρυθμίσεις  
διαμόρφωση 24  
ομάδες  
διαγραφή 28  
επεξεργασία 27  
προσθήκη 27  
Όρια συσκευής  
ρύθμιση 23  
ορισμός του μεγέθους χαρτιού Universal 31

## Π

παραγγελία  
κιτ συντήρησης 197  
παραγγελία αναλώσιμων  
κασέτα συρραφής 196  
κασέτα τόνερ 194  
μονάδα απεικόνισης 196  
παραμορφωμένη εκτύπωση 264  
πάροχοι υπηρεσιών  
ηλεκτρονικού e-mail 58  
περιήγηση στην οθόνη  
με χειρονομίες 29  
περιήγηση στην οθόνη με χειρονομίες 29  
περιοριστής ροπής αυτόματου τροφοδότη εγγράφων (ADF)  
αντικατάσταση 219  
πίνακας ελέγχου  
χρήση 18  
πλαίσιο μηχανισμού διάτρησης  
άδειασμα 192  
πλακέτα ελεγκτή  
πρόσβαση 311  
πληκτρολόγιο στην οθόνη  
χρήση 30

πληροφορίες ασφαλείας 8, 9, 10  
πληροφορίες εκτυπωτή  
εύρεση 11  
ποιότητα εκτύπωσης  
καθαρισμός του σαρωτή 180  
προαιρετική κάρτα  
εγκατάσταση 315  
πρόβλημα ποιότητας  
σάρωσης 307  
προβλήματα ποιότητας  
εκτύπωσης 252  
προβολή αναφορών 174  
προβολή αρχείου καταγραφής  
φαξ 79  
πρόγραμμα οδήγησης  
εκτύπωσης  
εγκατάσταση 333  
επιλογές υλικού,  
προσθήκη 335  
πρόγραμμα οδήγησης φαξ  
εγκατάσταση 334  
προγραμματισμός φαξ 78  
προειδοποιήσεις FCC 344  
προεπιλεγμένες εργοστασιακές  
ρυθμίσεις  
επαναφορά 171  
προεπιλεγμένη ένταση ήχου  
ακουστικών  
προσαρμογή 174  
Προσαρμογέας RJ-11 75  
προσαρμογή  
καταχώριση σαρωτή 309  
προσαρμογή καταχώρισης  
ADF 310  
προσαρμογή ρυθμού ομιλίας  
Φωνητική καθοδήγηση 29  
προσαρμογή σκουρότητας  
τόνερ 283  
προσαρμογή σκουρότητας  
φαξ 79  
προσαρμογή της οθόνης 22  
προσαρμογή της φωτεινότητας  
της οθόνης του εκτυπωτή 229  
προσαρμογή φωτεινότητας  
οθόνη εκτυπωτή 229  
πρόσβαση στην πλακέτα  
ελεγκτή 311  
προσθήκη εκτυπωτών σε  
υπολογιστή 334  
προσθήκη επαφών 26

προσθήκη επιλογών υλικού  
πρόγραμμα οδήγησης  
εκτύπωσης 335  
προσθήκη εσωτερικών  
πρόσθετων εξαρτημάτων  
πρόγραμμα οδήγησης  
εκτύπωσης 335  
προσθήκη ομάδων 27  
προσθήκη συντόμευσης  
αντιγραφή 57  
διεύθυνση FTP 83  
ηλεκτρονικό ταχυδρομείο 67  
προορισμός φαξ 79  
προσωπικοί αριθμοί  
αναγνώρισης  
ενεργοποίηση 30  
προφίλ Cloud Connector  
δημιουργία 25  
εκτύπωση από 53  
σάρωση σε 85  
προφορικοί κωδικοί πρόσβασης  
ενεργοποίηση 30  
προώθηση φαξ 80

## P

ρυθμίσεις SMTP  
διαμόρφωση 58  
ρυθμίσεις εκτυπωτή  
επαναφορά εργοστασιακών  
προεπιλογών 171  
ρυθμίσεις ηχείων φαξ  
διαμόρφωση 174  
ρυθμίσεις θύρας εκτυπωτή  
αλλαγή 178  
ρυθμίσεις φιλικές προς το  
περιβάλλον 229  
ρύθμιση  
αναλογικό φαξ 70  
ρύθμιση ειδοποιήσεων μέσω  
ηλεκτρονικού ταχυδρομείου 173  
ρύθμιση θερινής ώρας 77  
ρύθμιση μεγέθους χαρτιού 31  
ρύθμιση προεπιλεγμένης  
έντασης  
ακουστικά 174  
ρύθμιση σειριακής  
εκτύπωσης 178  
ρύθμιση της λειτουργίας φαξ με  
χρήση του διακομιστή φαξ 71  
ρύθμιση της λειτουργίας φαξ  
μέσω του etherFAX 71  
ρύθμιση του Device Quotas 23

ρύθμιση του τύπου του χαρτιού 31  
 ρύθμιση φαξ  
   ανάλογα με τη χώρα ή την περιοχή 75  
   τυπική σύνδεση τηλεφωνικής γραμμής 72  
 Ρυθμός ομιλίας Φωνητικής καθοδήγησης  
   προσαρμογή 29

## Σ

σάρωση  
   με τον αυτόματο τροφοδότη εγγράφων (ADF) 81  
   με χρήση της γυάλινης επιφάνειας σάρωσης 81  
   σε ένα διακομιστή FTP 83  
   σε μονάδα flash 84  
   σε προφίλ Cloud Connector 85  
   σε υπολογιστή 81  
 σάρωση από ADF  
   ακανόνιστη εικόνα 307  
   ακανόνιστο κείμενο 307  
 σάρωση σε ένα διακομιστή FTP  
   χρήση του πίνακα ελέγχου 83  
 σάρωση σε φάκελο δικτύου 83  
 σαρωτής  
   καθαρισμός 180  
 σειριακή εκτύπωση  
   ρύθμιση 178  
 σειριακός αριθμός, εκτυπωτής  
   εύρεση 12  
 Σελίδα ρυθμίσεων μενού  
   εκτύπωση 169  
 σελιδοδείκτες  
   δημιουργία 25  
   δημιουργία φακέλων για 26  
 σελιδοποίηση αντιγράφων 56  
 σημειώσεις 339, 340, 342, 343, 344  
 σημειώσεις εκπομπών 339, 344  
 σκληρός δίσκος εκτυπωτή  
   εγκατάσταση 317  
   κρυπτογράφηση 171  
 σκοτεινή εκτύπωση 255  
 σκουρότητα τόνερ  
   προσαρμογή 283  
 σκουρότητα φαξ  
   προσαρμογή 79  
 σμίκρυνση αντιγράφων 56

σύνδεση εκτυπωτή σε υπηρεσία διακριτού ήχου κλήσης 77  
 σύνδεση θηκών 40  
 σύνδεση καλωδίων 17  
 σύνδεση κινητής συσκευής σε εκτυπωτή 176  
 σύνδεση σε ασύρματο δίκτυο  
   χρήση της μεθόδου PIN 175  
   χρήση της μεθόδου κουμπιού 175  
 σύνδεση του εκτυπωτή σε ασύρματο δίκτυο 174  
 σύνδεση υπολογιστή στον εκτυπωτή 177  
 συντομεύσεις  
   δημιουργία 22  
 συντόμευση  
   Email 22  
   FTP 22  
   Αντιγραφή 22  
   Φαξ 22  
 συντόμευση ηλεκτρονικού ταχυδρομείου  
   δημιουργία 67  
 συντόμευση προορισμού φαξ  
   δημιουργία 79  
 συντόμευση, δημιουργία  
   αντιγραφή 57  
   διεύθυνση FTP 83  
   ηλεκτρονικό ταχυδρομείο 67  
   προορισμός φαξ 79

## Τ

τα έγγραφα σε αναμονή δεν εκτυπώνονται 283  
 τα εμπιστευτικά έγγραφα δεν εκτυπώνονται 283  
 ταξινόμηση πολλαπλών αντιγράφων 56  
 τεχνική υποστήριξη  
   επικοινωνία 310  
 τοποθέτηση  
   επιστολόχαρτο στη θήκη 2.100 φύλλων 34  
   Θήκη 2.100 φύλλων 34  
 τοποθέτηση διαχωριστικών φύλλων μεταξύ των αντιγράφων αντιγραφή 57  
 τοποθέτηση θηκών 323  
 τοποθέτηση στις θήκες 31  
 τοποθέτηση της θήκης 2.100 φύλλων 324

τοποθέτηση της μονάδας συρραφής, διάτρησης 331  
 τοποθέτηση της μονάδας φινιρίσματος συρραφής 330  
 τοποθέτηση του γραμματοκιβωτίου 4  
 θυρίδων 327  
 τοποθέτηση του τροφοδότη διαφορετικών μεγεθών 39  
 τροφοδότης διαφορετικών μεγεθών  
   τοποθέτηση 39  
 τσαλακωμένο χαρτί 257  
 τύποι χαρτιού  
   υποστηριζόμενα 44  
 τύπος χαρτιού  
   ορισμός 31

## Υ

υγρασία γύρω από τον εκτυπωτή 341  
 υλικολογισμικό, ενημέρωση 336  
 υπηρεσία διακριτού ήχου κλήσης, φαξ  
   ενεργοποίηση 77  
 υποδοχή ασφαλείας  
   εντοπισμός 170  
 υποδοχή καλωδίου τροφοδοσίας 17  
 υπολογιστής  
   σύνδεση στον εκτυπωτή 177  
 υπολογιστής, σάρωση σε 81  
 υποστηριζόμενα βάρη χαρτιού 46  
 υποστηριζόμενα λειτουργικά συστήματα 333  
 υποστηριζόμενα μεγέθη χαρτιού 41  
 υποστηριζόμενες εφαρμογές 21  
 υποστηριζόμενες μονάδες flash 51  
 υποστηριζόμενο φαξ 69  
 υποστηριζόμενοι τύποι αρχείων 51  
 υποστηριζόμενοι τύποι χαρτιού 44  
 Υποστήριξη πελατών  
   χρήση 24

**Φ**

- φάκελοι
  - τοποθέτηση 39
- φαξ
  - αποστολή 77
  - προγραμματισμός ώρας και ημερομηνίας αποστολής 78
  - προώθηση 80
  - σε αναμονή 80
- φαξ σε αναμονή 80
- Φωνητική καθοδήγηση
  - ενεργοποίηση 29
  - ρυθμός ομιλίας 29
- φωτεινή εκτύπωση 261
- φωτογραφίες, αντιγραφή 55

**X**

- χαμηλή ποιότητα εκτύπωσης
- φαξ 302
- χαρτί
  - ρύθμιση μεγέθους Universal 31
- χρήση γνήσιων αναλωσίμων και εξαρτημάτων Lexmark 194
- χρήση της αρχικής οθόνης 20
- χρήση της λειτουργίας Προσαρμογή προβολής 22
- χρήση της υποστήριξης πελατών 24
- χρήση του QR Code Generator 24
- χρήση του πίνακα ελέγχου 18