



2023 - 2024

MADE IN EUROPE, DELIVERED WORLDWIDE!



Profi Press Profi Punch Profi Bend
High quality machinery, made in Europe!



INDEX | INHALTSVERZEICHNIS | INDICE | ÍNDICE

Rack presses Zahnstangenpressen Presses d'établi Pressas de banco	4
Manual workshop presses Manuelle Werkstattpressen Presses d'atelier manuelles Pressas manuales de taller	6
Broaching press Räumpresse Presse de brochage Prensa de brochado	8
Motorised workshop presses Motorisierte Werkstattpressen Presses d'atelier motorisées Pressas de taller motorizadas	10
Portal presses Portalpressen Presses à portique Pressas de pórtico	14
Horizontal press Horizontale Presse Presse horizontale Prensa horizontal	18
Cambering presses Richt- und Formpressen Presses à redresser Pressas de carnero	20
C-frame presses C-Rahmen Pressen Presses à col de cygne Pressas de cuello de cisne	22 NEW
Small 4 column presses Kleine 4 Säulen Pressen Petites presses à 4 colonnes Pequeñas pressas de 4 columnas	34 NEW
4 column presses 4 Säulen Pressen Presses à 4 colonnes Pressas de 4 columnas	36
Production presses Produktionspressen Presses de production Pressas de producción	38
H-Frame Presses H-Rahmen Pressen Presses à structure en H Pressas robustas de estructura en H	40 NEW
Deep drawing presses Tiefziehpressen Presses d'emboutissage Pressas de embutición profunda	42
SMC Presses with Heated Plates SMC Pressen mit Heizplatten SMC Presses avec plateaux chauffants SMC Pressas de Platos Calientes	44 NEW
Rubberpad forming presses Gummikissen Form Pressen Presses de formage en caoutchouc Pressas de formación de almohadillas de caucho	46
Tripod jack tester Dreibockheber Tester Testeur de vérins de trépied Probador de gatos de trípode	48
Mechanical presses Mechanische Pressen Presses mécaniques Pressas mecánicas	50
Punching machines Stanzmaschinen Poinçonneuses Punzonadoras	54
Profile bending machines Profilbiegemaschinen Cintreuses de profilés Curvadoras de perfiles	58
Custom-made presses Kundenspezifische Pressen Presses sur mesure Pressas a medida	60



Because the job always needs to be done.
Whenever. Wherever.





WELCOME | WILLKOMMEN | BIENVENUE | BIENVENIDO



Tim & Rob Huberts

 We are proud to present the new catalogue of RHTC BV. RHTC produces and supplies hydraulic presses, mechanical presses, punching machines and profile bending machines of the best European quality. At RHTC, quality is our main priority; all our machines are made in Europe, comply with the strictest statutory requirements and meet the latest CE standards. We can also supply customized machines and we have an extensive international network to deliver our products worldwide.

 Wir sind stolz, Ihnen den neuen Katalog von RHTC BV präsentieren zu dürfen. RHTC produziert und liefert hydraulische Pressen, mechanische Pressen, Stanzmaschinen und Profilbiegemaschinen von bester europäischer Qualität. Qualität kommt bei RHTC an erster Stelle; alle RHTC-Maschinen werden in Europa hergestellt, entsprechen den strengsten gesetzlichen Vorschriften und erfüllen die CE-Normen. Wir liefern auch kundenspezifische Pressen und wir verfügen über ein großes internationales Netzwerk um unsere Produkte weltweit zu liefern.

 Nous sommes fiers de vous présenter le nouveau catalogue de RHTC BV. RHTC produit et fournit des presses hydrauliques, des presses mécaniques, des poinçonneuses et des cintreuses de profilés de la meilleure qualité européenne. Chez RHTC, la qualité est notre principale priorité; toutes nos machines sont fabriquées en Europe, et répondent aux exigences légales les plus strictes et aux dernières normes CE. Nous pouvons également fournir des machines personnalisées et nous disposons d'un vaste réseau international pour livrer nos produits dans le monde entier.

 Estamos orgullosos de presentar el nuevo catálogo de RHTC BV. RHTC produce y suministra prensas hidráulicas, prensas mecánicas, punzonadoras y curvadoras de perfiles de la más alta calidad europea. En RHTC, la calidad es nuestra máxima prioridad; todas nuestras máquinas se fabrican en Europa, cumplen los requisitos legales más estrictos y se ajustan a las últimas normas CE. También podemos suministrar máquinas personalizadas y contamos con una amplia red internacional para entregar nuestros productos en todo el mundo.





PP2HR

Models | Modelle | Modèles | Modelos

- PP2HR
- PP3HR
- PP4HR
- PP14HR

The power of these rack presses is linear and constant over the entire stroke according to the force that is applied on the lever. These presses are ergonomic and mainly used for assembly tasks.

Die Kraft dieser Zahnstangenpressen ist linear und konstant über den gesamten Hub entsprechend der Kraft, die auf den Hebel ausgeübt wird. Diese Pressen sind ergonomisch und werden hauptsächlich für Montageaufgaben verwendet.

La puissance de ces presses à crémaillère est linéaire et constante sur toute la course en fonction de la force appliquée sur le levier. Ces presses sont ergonomiques et principalement utilisées pour des tâches d'assemblage.

La potencia de estas prensas de cremallera es lineal y constante a lo largo de toda la carrera en función de la fuerza que se aplique sobre la palanca. Estas prensas son ergonómicas y se utilizan principalmente para tareas de montaje.

SPECIFICATIONS TECHNISCHE DATEN CARACTÉRISTIQUES TECHNIQUES ESPECIFICACIONES TÉCNICAS		PP2HR	PP3HR	PP4HR	PP14HR
Pressure force Presskraft Force de pression Fuerza de presión	kg	200	400	600	1400
Piston stroke Kolbenhub Course du vérin Carrera del pistón	mm	0 - 50	0 - 80	0 - 100	0 - 420
Vertical light Lichte Höhe Ouverture verticale Luz vertical	mm	54 - 200	35 - 270	46 - 280	420
Throat depth Ausladung Col de cygne Cuello de cisne	mm	72	80	95	210
Table size Tischgröße Dimension de la table Tamaño de la mesa	mm	100 x 70	130 x 120	160 x 145	240 x 200
Total length Gesamtlänge Longueur totale Longitud total	mm	165	210	250	600
Total height Gesamthöhe Hauteur totale Altura total	mm	470	600	650	860
Weight Gewicht Poids Peso	kg	8	17	25	45

**Because the job always needs to be done.
Whenever. Wherever.**



PRESSES D'ÉTABLI | PRENSAS DE BANCO

 The stroke and vertical light can be adjusted, ensuring precision and durability. Furthermore, one can install a tool directly on the piston head. The PP14HR press is equipped with a rotative table (ø 238 mm).

 Der Hub und Lichte Höhe können eingestellt werden, um Präzision und Haltbarkeit zu gewährleisten. Außerdem kann man ein Werkzeug direkt auf den Kolbenboden montieren. Die Presse PP14HR ist mit einem Drehtisch (ø 238 mm) ausgestattet.

 La course et l'ouverture verticale peuvent être ajustées, ce qui garantit la précision et la durabilité. En outre, on peut installer un outil directement sur la tête du piston. La presse PP14HR est équipée d'une table rotative (ø 238 mm).

 La carrera y la luz vertical pueden ajustarse, lo que garantiza la precisión y la durabilidad. Además, se puede instalar una herramienta directamente en la cabeza del pistón. La prensa PP14HR está equipada con una mesa giratoria (ø 238 mm).



PP14HR



Models | Modelle | Modèles | Modelos

- 15 ton HF-2
- 30 ton HF-2
- 50 ton HF-2

Perfectly suitable for general assembly and straightening work or testing work pieces: a must-have for every workshop.

Perfekt geeignet für allgemeine Montage- und Richtarbeiten genauso wie für Werkstückprüfungen: eine unentbehrliche Anlage für jede Werkstatt.

Parfaitement adaptées aux travaux généraux de montage et de redressage ou au contrôle des pièces : un outil indispensable pour chaque atelier.

Perfectamente adecuada para trabajos de montaje y enderezamiento en general o para la prueba de piezas de trabajo: un equipo indispensable para cualquier taller.

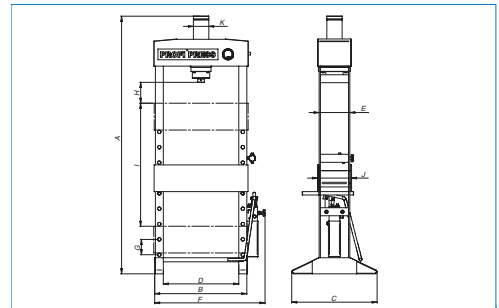

DIMENSIONS ABMESSUNGEN DIMENSIONS DIMENSIONES [MM]	15 TON HF-2	30 TON HF-2	50 TON HF-2
A	1880	2010	2025
B	680	685	910
C	600	643	764
D	560	565	750
E	190	230	300
F	828	836	1085
G	100	115	115
H	118	162	140
I	900	920	920
J	214	255	336
K	82	115	140

50 TON HF-2

SPECIFICATIONS TECHNISCHE DATEN CARACTÉRISTIQUES TECHNIQUES ESPECIFICACIONES TÉCNICAS	15 TON HF-2	30 TON HF-2	50 TON HF-2
Pressure force Presskraft Force de pression Fuerza de presión	kN 147.15	294.3	490.5
Max. pressure Max. Druck Pression max. Presión max.	bar 382.2	374.6	399.5
Piston stroke Kolbenhub Course du vérin Carrera del pistón	mm 160	160	160
Fixed cylinder Fester Zylinder Vérin fixe Cilindro fijo	✓	✓	
Movable cylinder Verschiebbarer Zylinder Vérin mobile Cilindro móvil			✓
Working width Arbeitsbreite Largeur de travail Anchura de trabajo	mm 560	565	750
Weight Gewicht Poids Peso	kg 135	185	360
DIAMETERS DURCHMESSER DIAMÈTRES DIÁMETROS			
Cylinder Zylinder Vérin Cilindro	mm 85	115	145
Piston rod Kolbenstange Tige du piston Eje del pistón	mm 40	40	50
Piston head Kolbenkopf Tête du piston Cabeza del pistón	mm 50	50	60

Because the job always needs to be done.
Whenever. Wherever.





PRESSES D'ATELIER MANUELLES | PRENSAS MANUALES DE TALLER

30 TON HF-2



 The 15- and 30 ton HF-2 have a fixed cylinder & the 50 ton HF-2 has a movable cylinder. All models are equipped with hand- and foot pump with double operation, a manometer, an automatic piston return, an in height adjustable work table and a V-block set.

 Die 15- und 30 Tonnen HF-2 haben einen festen Zylinder & der 50 Tonnen HF-2 hat einen verschiebbaren Zylinder. Alle Modelle sind mit Hand- und Fußpumpe mit Doppelbetrieb, Manometer, automatischer Kolbenrücklauf, höhenverstellbarem Arbeitstisch und V-Block Satz ausgestattet.

 Les 15 et 30 tonnes HF-2 ont un vérin fixe & la 50 tonnes HF-2 a un vérin mobile. Tous les modèles sont équipés d'une pompe à main et à pied à double action, d'un manomètre, d'un retour automatique du piston, d'une table de travail réglable en hauteur et d'un jeu de V-block.

 Las 15 y 30 toneladas HF-2 tienen un cilindro fijo & la 50 toneladas HF-2 tiene un cilindro móvil. Todos los modelos están equipados con bomba de mano y de pie de doble funcionamiento, manómetro, retorno automático del pistón, mesa de trabajo regulable en altura y un juego de bloques en V.



Optional accessories:

Mandrel set of \emptyset 5, 10, 14, 18, 24 and 29 mm (for 50 ton HF-2)

Sonderzubehör:

Druckdornsatz von \emptyset 5, 10, 14, 18, 24 und 29 mm (für 50 Ton HF-2)

Accessoires optionnels:

Jeu de mandrins de \emptyset 5, 10, 14, 18, 24 et 29 mm (pour 50 ton HF-2)

Accesorios opcionales:

Juego de mandriles de \emptyset 5, 10, 14, 18, 24 y 29 mm (para 50 ton HF-2)

15 TON

Models | Modelle | Modèles | Modelos

- 15 ton

Perfectly suitable for precision machining tasks. It can be used for linear broaching and almost any metallic alloy can be broached with this type of Profi Press.

Perfekt geeignet für für Präzisionsbearbeitungen. Die Presse kann zum linearen Räumen verwendet werden und fast jede Metalllegierung kann mit dieser Profi Press geräumt werden.

Parfaitement adaptée aux tâches d'usinage de haute précision. La presse peut être utilisée pour le brochage linéaire et presque tout alliage métallique peut être broché avec ce type de Profi Press.

Perfectamente adecuada para tareas de mecanizado de alta precisión. Puede utilizarse para el brochado lineal y casi cualquier aleación metálica puede brocharse con este tipo de Profi Press.

Photos may differ from actual products. / Abbildungen können von der Wirklichkeit abweichen.

SPECIFICATIONS | TECHNISCHE DATEN | CARACTÉRISTIQUES TECHNIQUES | ESPECIFICACIONES TÉCNICAS

		15 TON
Pressure force Presskraft Force de pression Fuerza de presión	kN	147
Max. pressure Max. Druck Pression max. Presión max.	bar	232
Piston stroke Kolbenhub Course du vérin Carrera del pistón	mm	600
Oil capacity Ölkapazität Capacité en huile Capacidad de aceite	ltr	34
Working speed Arbeitsgeschwindigkeit Vitesse de travail Velocidad de trabajo	mm/sec	0-30
Approaching speed Annäherungsgeschwindigkeit Vitesse d'approche Velocidad de aproximación	mm/sec	0-30
Return speed Rücklaufgeschwindigkeit Vitesse de retour Velocidad de retorno	mm/sec	0-40
Motor power Motorleistung Puissance moteur Potencia del motor	kW	5,5
Voltage Spannung Tension Tensión	V	400/3~
Frequency Frequenz Fréquence Frecuencia	Hz	50/60
Working width Arbeitsbreite Largeur de travail Anchura de trabajo	mm	650
Weight Gewicht Poids Peso	kg	305
DIAMETERS DURCHMESSER DIAMÈTRES DIÁMETROS		
Cylinder Zylinder Vérin Cilindro	mm	90
Piston rod Kolbenstange Tige du piston Eje del pistón	mm	50
Piston head Kolbenkopf Tête du piston Cabeza del pistón	mm	80

Because the job always needs to be done.
Whenever. Wherever.





PRESSE DE BROCHAGE | PRENSA DE BROCHADO



 Equipped with a fixed cylinder, manometer, pressure regulator, speed regulator, joystick for moving the piston and an in-height adjustable worktable.

 Ausgestattet mit einem festen Zylinder, Manometer, Druckregler, Geschwindigkeitregler, Joystick zum Bewegen des Kolbens und einem höhenverstellbaren Arbeitstisch.

 Équipées d'un cylindre fixe, d'un manomètre, d'un régulateur de pression et vitesse, d'un joystick pour déplacer le piston et d'une table de travail réglable en hauteur.

 Equipadas con un cilindro fijo, manómetro, regulador de presión y velocidad, joystick para mover el pistón y una mesa de trabajo ajustable en altura.

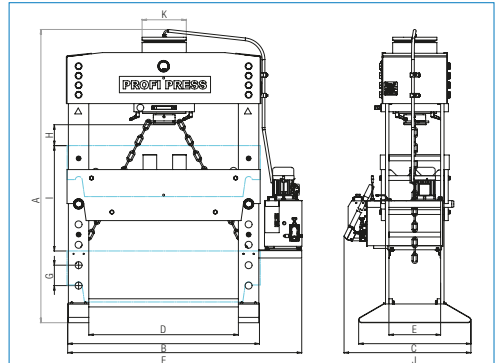

DIMENSIONS | ABMESSUNGEN | DIMENSIONI | DIMENSIONES [MM] 15 TON

A	2300
B	820
C	494
D	650
E	200
F	1140
G	100
H	112
I	900
J	700
K	110

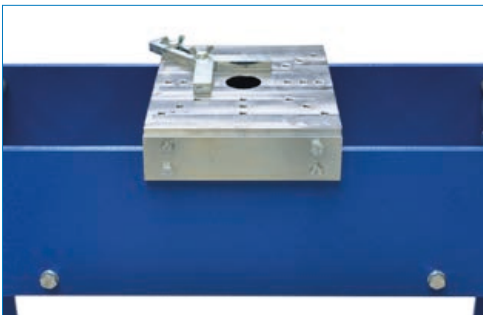

30 ton M/H-2

Models | Modelle | Modèles | Modelos

- 30 ton M/H-2
- 60 ton M/H-2
- 100 ton M/H-M/C-2
- 100 ton M/H-M/C-2 D=1500
- 160 ton M/H-M/C-2
- 160 ton M/H-M/C-2 D=1500
- 200 ton M/H-M/C-2
- 300 ton M/H-M/C-2

Perfectly suitable for general assembly and straightening work or testing work pieces: a must-have for every workshop.

Perfekt geeignet für allgemeine Montage- und Richtarbeiten genauso wie für Werkstückprüfungen: eine unentbehrliche Anlage für jede Werkstatt.

Parfaitement adaptées aux travaux généraux de montage et de redressage ou au contrôle des pièces : un outil indispensable pour chaque atelier.

Perfectamente adecuadas para trabajos de montaje y enderezamiento en general o para la prueba de piezas de trabajo: un equipo indispensable para cualquier taller

30 & 60 ton M/H-2

Equipped with a fixed cylinder, manometer, pressure regulator, switch for the 2 cylinder speeds, joystick for moving the piston & a hand pump for precision work and an in-height adjustable worktable.

Ausgestattet mit einem festen Zylinder, Manometer, Druckregler, Schalter für die 2 Zylindersgeschwindigkeiten, Joystick zum Bewegen des Kolbens & einer Handpumpe für Präzisionsarbeiten und einem höhenverstellbaren Arbeitstisch.

Équipées d'un vérin fixe, d'un manomètre, d'un régulateur de pression, d'un sélecteur à 2 vitesses, d'un joystick pour déplacer le piston et d'une pompe manuelle pour un travail précis et d'une table de travail réglable en hauteur.

Equipadas con un cilindro fijo, manómetro, regulador de presión, interruptor para las 2 velocidades del cilindro, joystick para mover el pistón y una bomba manual para trabajos de precisión y una mesa de trabajo ajustable en altura.

Because the job always needs to be done.
Whenever. Wherever.





PRESSES D'ATELIER MOTORISÉES | PRENSAS DE TALLER MOTORIZADAS

100 ton M/H-M/C-2



100 ton M/H-M/C-2 – 300 ton M/H-M/C-2

 Equipped with a movable cylinder, manometer, pressure regulator, switch for the 2 cylinder speeds, joystick for moving the piston & a hand pump for precision work and an in-height adjustable worktable.

 Ausgestattet mit einem verschiebbaren Zylinder, Manometer, Druckregler, Schalter für die 2 Zylinderdrehgeschwindigkeiten, Joystick zum Bewegen des Kolbens & einer Handpumpe für Präzisionsarbeiten und einem höhenverstellbaren Arbeitstisch.

 Équipées d'un vérin mobile, d'un manomètre, d'un régulateur de pression, d'un sélecteur à 2 vitesses, d'un joystick pour déplacer le piston et d'une pompe manuelle pour un travail précis et d'une table de travail réglable en hauteur.

 Equipadas con un cilindro móvil, manómetro, regulador de presión, interruptor para las 2 velocidades del cilindro, joystick para mover el pistón y una bomba manual para trabajos de precisión y una mesa de trabajo ajustable en altura.

Optional accessories | Sonderzubehör

Accessoires optionnels | Accesorios opcionales

- A** Foot pedal, hand remote control or two-hands operation.
Fußpedal, Handfernbedienung oder Zweihandsbedienung.
Pédale, télécommande ou commande bimanuelle.
Pedal, mando a distancia manual o funcionamiento con dos manos.
- B** V-block set or table plate
V-Block Satz oder Tischplatte
Set de V-Block ou plateau de table
Juego de V-Block o plato de mesa
- C** Mandrel set (for 60 & 100T models)
Druckdornsatz (für 60 & 100T Modelle)
Jeu de mandrins (pour les modèles de 60 & 100T)
Juego de mandriles (para los modelos de 60 & 100T)
- D** Digital read-out for piston stroke
Digitalen Anzeige für den Zylinderhub
Lecture numérique de la course du piston
Lectura digital de la carrera del pistón

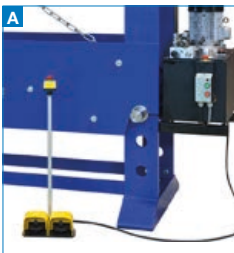

DIMENSIONS ARMESSUNGEN DIMENSIONS DIMENSIONES (MM)			100 TON	100 TON	160 TON	160 TON	200 TON	300 TON
	30 TON M/H-2	60 TON M/H-2	M/H-M/C-2	M/H-M/C-2 D=1500	M/H-M/C-2	M/H-M/C-2 D=1500	M/H-M/C-2 D=1300	M/H-M/C-2 D=1750
A	2120	2120	2140	2080	2200	2270	2270	2250
B	1000	1000	1350	1750	1410	1810	1610	2120
C	695	695	755	755	825	825	865	985
D	750	750	1100	1500	1100	1500	1300	1750
E	260	260	300	300	380	380	410	500
F	1315	1315	1665	2065	1725	2125	1925	2550
G	150	150	150	150	150	150	150	177
H	200	197	180	130	180	180	180	180
I	750	750	750	750	750	750	750	531
J	805	805	865	865	935	935	975	1085
K	160	200	250	250	325	325	368	420

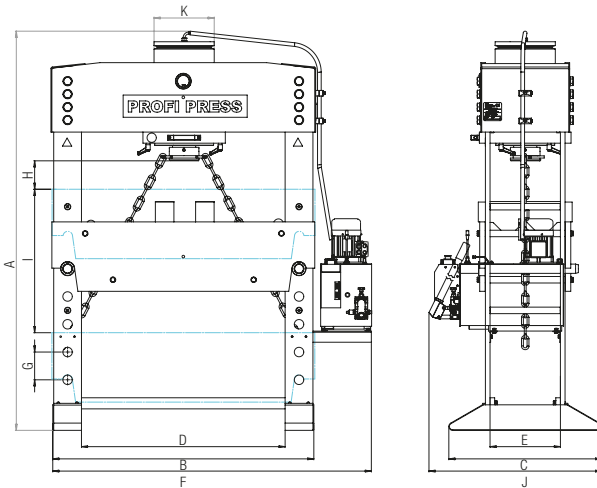

Special versions of these workshop presses are available on request.

Auf Anfrage sind Sonderausführungen dieser Werkstattpressen erhältlich.

Des versions spéciales de ces presses d'atelier sont disponibles sur demande.

Se pueden solicitar versiones especiales de estas prensas de taller.

SPECIFICATIONS TECHNISCHE DATEN CARACTÉRISTIQUES TECHNIQUES ESPECIFICACIONES TÉCNICAS	30 TON M/H-2	60 TON M/H-2
Pressure force Presskraft Force de pression Fuerza de presión	kN 297	600
Max. pressure Max. Druck Pression max. Presión max.	bar 221	259
Piston stroke Kolbenhub Course du vérin Carrera del pistón	mm 380	380
Oil capacity Ölkapazität Capacité en huile Capacidad de aceite	ltr 36	38
Working speed Arbeitsgeschwindigkeit Vitesse de travail Velocidad de trabajo	mm/sec 3	2.87
Approaching speed Annäherungsgeschwindigkeit Vitesse d'approche Velocidad de aproximación	mm/sec 9.8	9.5
Return speed Rücklaufgeschwindigkeit Vitesse de retour Velocidad de retorno	mm/sec 14	12
Motor power Motorleistung Puissance moteur Potencia del motor	kW 1.5	2.2
Voltage Spannung Tension Tensión	V 400/3~	400/3~
Frequency Frequenz Fréquence Frecuencia	Hz 50/60	50/60
Working width Arbeitsbreite Largeur de travail Anchura de trabajo	mm 750	750
Weight Gewicht Poids Peso	kg 385	540
DIAMETERS DURCHMESSER DIAMÈTRES DIÁMETROS		
Cylinder Zylinder Vérin Cilindro	mm 130	170
Piston rod Kolbenstange Tige du pistón Eje del pistón	mm 60	75
Piston head Kolbenkopf Tête du pistón Cabeza del pistón	mm 85	100

Because the job always needs to be done.
Whenever. Wherever.



PRESSES D'ATELIER MOTORISÉES | PRENSAS DE TALLER MOTORIZADAS

SPECIFICATIONS TECHNISCHE DATEN CARACTÉRISTIQUES TECHNIQUES ESPECIFICACIONES TÉCNICAS		100 TON M/H-M/C-2	100 TON M/H-M/C-2 D=1500
Pressure force Presskraft Force de pression Fuerza de presión	kN	981	981
Max. pressure Max. Druck Pression max. Presión max.	bar	258	258
Piston stroke Kolbenhub Course du vérin Carrera del pistón	mm	380	380
Oil capacity Ölkapazität Capacité en huile Capacidad de aceite	ltr	46	46
Working speed Arbeitsgeschwindigkeit Vitesse de travail Velocidad de trabajo	mm/sec	2.54	2.54
Approaching speed Annäherungsgeschwindigkeit Vitesse d'approche Velocidad de aproximación	mm/sec	9.8	9.8
Return speed Rücklaufgeschwindigkeit Vitesse de retour Velocidad de retorno	mm/sec	12	12
Motor power Motorleistung Puissance moteur Potencia del motor	kW	3	3
Voltage Spannung Tension Tensión	V	400/3~	400/3~
Frequency Frequenz Fréquence Frecuencia	Hz	50/60	50/60
Working width Arbeitsbreite Largeur de travail Anchura de trabajo	mm	1100	1500
Weight Gewicht Poids Peso	kg	970	1145
DIAMETERS DURCHMESSER DIAMÈTRES DIÁMETROS			
Cylinder Zylinder Vérin Cilindro	mm	220	220
Piston rod Kolbenstange Tige du piston Eje del pistón	mm	90	90
Piston head Kolbenkopf Tête du piston Cabeza del pistón	mm	120	120

SPECIFICATIONS TECHNISCHE DATEN CARACTÉRISTIQUES TECHNIQUES ESPECIFICACIONES TÉCNICAS		160 TON M/H-M/C-2	160 TON M/H-M/C-2 D=1500
Pressure force Presskraft Force de pression Fuerza de presión	kN	1570	1570
Max. pressure Max. Druck Pression max. Presión max.	bar	255	255
Piston stroke Kolbenhub Course du vérin Carrera del pistón	mm	400	400
Oil capacity Ölkapazität Capacité en huile Capacidad de aceite	ltr	57	57
Working speed Arbeitsgeschwindigkeit Vitesse de travail Velocidad de trabajo	mm/sec	2.40	2.40
Approaching speed Annäherungsgeschwindigkeit Vitesse d'approche Velocidad de aproximación	mm/sec	7.48	7.48
Return speed Rücklaufgeschwindigkeit Vitesse de retour Velocidad de retorno	mm/sec	9.35	9.35
Motor power Motorleistung Puissance moteur Potencia del motor	kW	3	3
Voltage Spannung Tension Tensión	V	400/3~	400/3~
Frequency Frequenz Fréquence Frecuencia	Hz	50/60	50/60
Working width Arbeitsbreite Largeur de travail Anchura de trabajo	mm	1100	1500
Weight Gewicht Poids Peso	kg	1195	1430
DIAMETERS DURCHMESSER DIAMÈTRES DIÁMETROS			
Cylinder Zylinder Vérin Cilindro	mm	280	280
Piston rod Kolbenstange Tige du piston Eje del pistón	mm	125	90
Piston head Kolbenkopf Tête du piston Cabeza del pistón	mm	160	160

SPECIFICATIONS TECHNISCHE DATEN CARACTÉRISTIQUES TECHNIQUES ESPECIFICACIONES TÉCNICAS		200 TON M/H-M/C-2	300 TON M/H-M/C-2
Pressure force Presskraft Force de pression Fuerza de presión	kN	1962	2943
Max. pressure Max. Druck Pression max. Presión max.	bar	243	260
Piston stroke Kolbenhub Course du vérin Carrera del pistón	mm	400	480
Oil capacity Ölkapazität Capacité en huile Capacidad de aceite	ltr	64	100
Working speed Arbeitsgeschwindigkeit Vitesse de travail Velocidad de trabajo	mm/sec	1.2	1.80
Approaching speed Annäherungsgeschwindigkeit Vitesse d'approche Velocidad de aproximación	mm/sec	6	4.90
Return speed Rücklaufgeschwindigkeit Vitesse de retour Velocidad de retorno	mm/sec	7.43	6.20
Motor power Motorleistung Puissance moteur Potencia del motor	kW	3	5.5
Voltage Spannung Tension Tensión	V	400/3~	400/3~
Frequency Frequenz Fréquence Frecuencia	Hz	50/60	50/60
Working width Arbeitsbreite Largeur de travail Anchura de trabajo	mm	1300	1750
Weight Gewicht Poids Peso	kg	1690	3150
DIAMETERS DURCHMESSER DIAMÈTRES DIÁMETROS			
Cylinder Zylinder Vérin Cilindro	mm	320	380
Piston rod Kolbenstange Tige du piston Eje del pistón	mm	140	180
Piston head Kolbenkopf Tête du piston Cabeza del pistón	mm	175	215

PPTL-160



**Models | Modelle
Modèles | Modelos**

- PPTL-100
- PPTL-100 D=1500
- PPTL-160
- PPTL-160 D=1500

The portal presses with a manually movable portal and cylinder are eminently suitable for the straightening of large sheets and heavy structures.

Die Portalpressen mit manuell verschiebbarem Portal und Zylinder eignen sich hervorragend zum Richten von großen Blechen und schweren Konstruktionen.

Les presses à portique avec portique et vérin à déplacement manuel conviennent parfaitement au redressement de grandes tôles et de produits lourds.

Las prensas de pórtico con un pórtico y un cilindro de accionamiento manual son ideales para enderezar chapas grandes y productos pesados.

SPECIFICATIONS TECHNISCHE DATEN CARACTÉRISTIQUES TECHNIQUES ESPECIFICACIONES TÉCNICAS		PPTL-100 PPTL-100 D=1500	PPTL-160 PPTL-160 D=1500
Pressure force Presskraft Force de pression Fuerza de presión	kN	981	1570
Max. pressure Max. Druck Pression max. Presión max.	bar	258	255
Piston stroke Kolbenhub Course du vérin Carrera del pistón	mm	380	400
Oil capacity Ölkapazität Capacité en huile Capacidad de aceite	ltr	46	57
Working speed Arbeitsgeschwindigkeit Vitesse de travail Velocidad de trabajo	mm/sec	3	2.40
Approaching speed Annäherungsgeschwindigkeit Vitesse d'approche Velocidad de aproximación	mm/sec	9.5	7.48
Return speed Rücklaufgeschwindigkeit Vitesse de retour Velocidad de retorno	mm/sec	12	9.35
Motor power Motorleistung Puissance moteur Potencia del motor	kW	2.2	3
Voltage Spannung Tension Tensión	V	400/3~	400/3~
Frequency Frequenz Fréquence Frecuencia	Hz	50/60	50/60
Table Size (L x W) Tischgröße (L x B) Dimensions de la table (L x l) Dimensiones de la mesa (L x A)	mm	1740 x 996 1740 x 1396	1740 x 996 1740 x 1396
Working width Arbeitsbreite Largeur de travail Anchura de trabajo	mm	1100 1500	1100 1500
Vertical light Lichte Höhe Ouverture verticale Luz vertical	mm	700	700
Table height Tischhöhe Hauteur de la table Altura de la mesa	mm	720	760
Total length Gesamtlänge Longueur totale Longitud total	mm	1740	1740
Total width Gesamtbreite Largeur totale Anchura total	mm	1670 2070	1725 2125
Total height Gesamthöhe Hauteur totale Altura total	mm	2035 2045	2105 2115
Weight Gewicht Poids Peso	kg	1685 1950	2265 2600

**Because the job always needs to be done.
Whenever. Wherever.**



PRESSES À PORTIQUE (PORTIQUE MOBILE MANUEL) | **PRESAS DE PÓRTICO** (PÓRTICO MÓVIL MANUAL)

 Delivered with a manually movable cylinder (left-right) & portal (front-back) and a cylinder extension. Equipped with a pressure regulator, manometer, switch for the 2 cylinder speeds, joystick for moving the piston & a hand pump for precision work. Special versions are available on request.

 Geliefert mit einem manuell verschiebbaren Zylinder (links-rechts) & Portal (vorne-hinten) und einer Zylinderverlängerung. Ausgestattet mit einem Druckregler, Manometer, Schalter für die 2 Zylindergeschwindigkeiten, Joystick zum Bewegen des Kolbens & einer Handpumpe für Präzisionsarbeiten. Auf Anfrage sind Sonderausführungen erhältlich.

 Livrées avec un vérin mobile manuel (gauche-droite) et un portique (avant-arrière) et une extension de vérin. Équipées d'un régulateur de pression, d'un manomètre, d'un sélecteur à 2 vitesses, d'un joystick pour déplacer le piston et d'une pompe manuelle pour un travail de précision. Des versions spéciales sont disponibles sur demande.

 Entregadas con un cilindro móvil manual (izquierda-derecha) y un pórtico (delantero-trasero), y una extensión de cilindro. Equipadas con un regulador de presión, manómetro, interruptor para las 2 velocidades del cilindro, joystick para mover el pistón y una bomba manual para trabajos de precisión. Se pueden solicitar versiones especiales.



PPTL-100 D=1500



PPTL-300

Special versions are available on request.
Auf Anfrage sind Sonderausführungen erhältlich.
Des versions spéciales sont disponibles sur demande.
Se pueden solicitar versiones especiales.

Models | Modelle | Modèles | Modelos

- PPTL-150
- PPTL-220
- PPTL-300

SPECIFICATIONS TECHNISCHE DATEN CARACTÉRISTIQUES TECHNIQUES ESPECIFICACIONES TÉCNICAS		PPTL-150	PPTL-220	PPTL-300
Pressure force Presskraft Force de pression Fuerza de presión	tn	150	220	300
Motor power Motorleistung Puissance moteur Potencia del motor	kW	4	5.5	7.5
Working speed Arbeitgeschwindigkeit Vitesse de travail Velocidad de trabajo	mm/sec	2	2.2	2
Approaching speed Annäherungsgeschwindigkeit Vitesse d'approche Velocidad de aproximación	mm/sec	9.9	9	9.9
Return speed Rücklaufgeschwindigkeit Vitesse de retour Velocidad de retorno	mm/sec	15.4	16.2	14.7
Max. pressure Max. Druck Pression max. Presión max.	bar	315	315	315
Piston stroke Kolbenhub Course du vérin Carrera del pistón	mm	450	450	450
Table Size (L x W) Tischgröße (L x B) Dimensions de la table (L x l) Dimensiones de la mesa (L x A)	mm	3000 x 1600	3500 x 2100	4000 x 2600
Working width Arbeitsbreite Largeur de travail Anchura de trabajo	mm - A	1615	2120	2620
Vertical light Lichte Höhe Ouverture verticale Luz vertical	mm - B	700	700	700
Headstock displacement Verschiebung Antriebskopf Déplacement tête Desplazamiento cabezal	mm - C	1050	1510	1960
Frame displacement Verschiebung Rahmen Déplacement portique Desplazamiento portico	mm - D	2150	2440	2940
Table height Tischhöhe Hauteur de la table Altura de la mesa	mm - E	600	700	750
Total length Gesamtlänge Longueur totale Longitud total	mm - F	3250	3780	4280
Total width Gesamtbreite Largeur totale Anchura total	mm - G	2500	3200	3660
Total height Gesamthöhe Hauteur totale Altura total	mm - H	2550	2990	3120
Weight Gewicht Poids Peso	kg	7000	10000	14000

**Because the job always needs to be done.
Whenever. Wherever.**



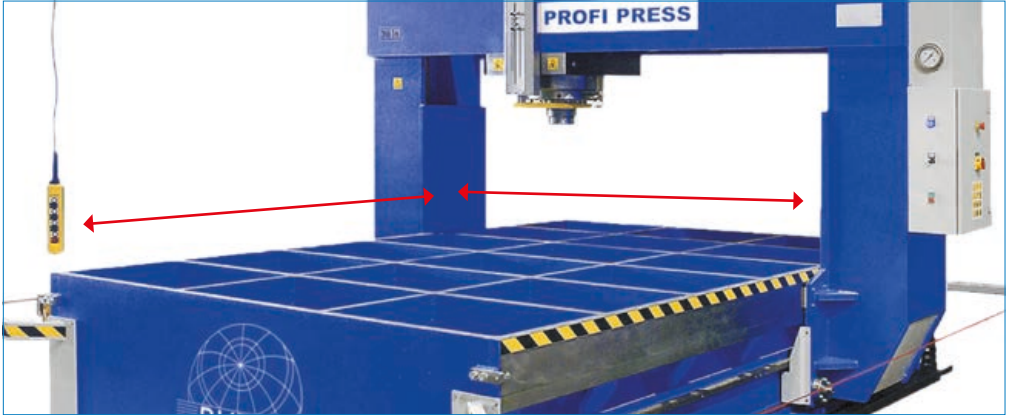

PRESSES À PORTIQUE (PORTIQUE MOBILE MOTORISÉ) | **PRENSAS DE PÓRTICO** (PÓRTICO MÓVIL MOTORIZADO)



 These portal presses are suitable for the straightening of large sheets and heavy structures. Thanks to the motorised movable frame & cylinder you have easy access to all points of the surface; the movements are very precise. The cylinder stroke can be regulated with the limit switches and the control panel includes a manometer, pressure switch and work mode selector. Operation with a pendant control station.

 Diese Portalpressen eignen sich zum Richten von großen Blechen und schweren Konstruktionen. Dank des motorisierten beweglichen Rahmens und Zylinders haben Sie einfachen Zugang zu allen Punkten der Oberfläche; die Bewegungen sind sehr präzise. Der Zylinderhub kann mit den Endschaltern reguliert werden und das Bedienfeld umfasst ein Manometer, Druckschalter und einen Arbeitsmoduswähler. Betätigung über eine Hängesteuerstation.

 Ces presses à portique sont adaptées au redressage de grandes tôles et de structures lourdes. Grâce au cadre et vérin mobiles motorisés, vous avez facilement accès à tous les points de la surface; les mouvements sont très précis. La course du vérin peut être réglée par des capteurs de fin de course et le tout comprend un manomètre, un pressostat et un sélecteur de mode de travail. Opération avec un poste de commande déporté.

 Estas prensas de pórtico son adecuadas para enderezar chapas grandes y estructuras pesadas. Gracias al puente y cabezal móviles motorizado, tiene acceso a todas las zonas; los movimientos son muy precisos. La carrera del cilindro se puede ajustar mediante interruptores de límite, y la unidad incluye un manómetro, un presostato y un selector de modo de trabajo. Funcionamiento con una estación de control remota.

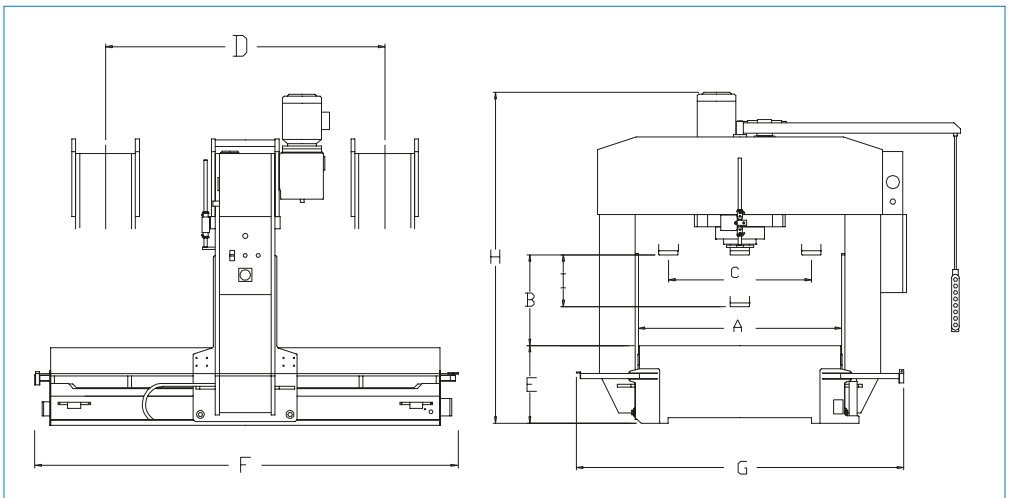



Models | Modelle
Modèles | Modelos
- PPHB-28NC

PPHB-28NC

Higher tonnages and special tools are available on request.
Höhere Tonnagen und Sonderwerkzeuge sind auf Anfrage erhältlich.
Des tonnages plus élevés et des outils spéciaux sont disponibles sur demande.
Se pueden solicitar tonelajes superiores y herramientas especiales.

SPECIFICATIONS TECHNISCHE DATEN CARACTÉRISTIQUES TECHNIQUES ESPECIFICACIONES TÉCNICAS		PPHB-28NC
Pressure force Presskraft Force de pression Fuerza de presión	tn	28
Motor power Motorleistung Puissance moteur Potencia del motor	kW	4
Working speed Arbeitsgeschwindigkeit Vitesse de travail Velocidad de trabajo	mm/sec	Min. 1 / Max. 9.8
Return speed Rücklaufgeschwindigkeit Vitesse de retour Velocidad de retorno	mm/sec	12.8
Max. pressure Max. Druck Pression max. Presión max.	bar	250
Piston stroke Kolbenhub Course du vérin Carrera del pistón	mm	190
Table Size (L x W) Tischgröße (L x B) Dimensions de la table (L x l) Dimensiones de la mesa (L x A)	mm	300 x 550
Bending capacity flat steel Biegeleistung Flachstahl Capacité de pliage de fer plat Capacidad de flexión del acero plano	mm	200 x 10
Total length Gesamtlänge Longueur totale Longitud total	mm	1150
Total width Gesamtbreite Largeur totale Anchura total	mm	750
Total height Gesamthöhe Hauteur totale Altura total	mm	1105
Weight Gewicht Poids Peso	kg	800

**Because the job always needs to be done.
Whenever. Wherever.**



PRESSE HORIZONTALE | PRENSA HORIZONTAL

 This horizontal bending and straightening press is an universal hydraulic press that has been designed to perform bending, profiling and straightening operations. The applications of the machine vary depending on the installed tools. Equipped with NC-control and a standard tooling-set including a V-matrix, a wedge-shaped stamp, resistance pins, a manual back gauge and stamp holder.

 Diese horizontale Biege- und Richtpresse ist eine universelle hydraulische Presse, die für Biege-, Profilier- und Richtarbeiten konzipiert ist. Die Anwendungen der Maschine sind unterschiedlich und hängen von den installierten Zubehöerteilen ab. Ausgestattet mit NC-Steuerung und einem Standard-Werkzeugsatz mit V-Matrix, keilförmigem Stempel, Widerstandsstiften, manuellem Hinteranschlag und Stempelhalter.

 Cette presse plieuse horizontale est une presse hydraulique universelle qui a été conçue pour effectuer des opérations de cintrage, de pliage et de redressage. Les applications varient suivant les outils installés. Elle est équipée d'une CN et d'un jeu d'outils comprenant une matrice en V, un poinçon, des goupilles de maintien, une butée arrière manuelle et un porte-poinçon.

 Esta prensa horizontal es una prensa hidráulica universal diseñada para realizar operaciones de doblado, plegado y enderezado. Las aplicaciones varían en función de las herramientas instaladas. Está equipada con un CN y un juego de herramientas que incluye una matriz en V, un punzón, pines de fijación, un tope manual y un portapunzón.

PPHB-28NC

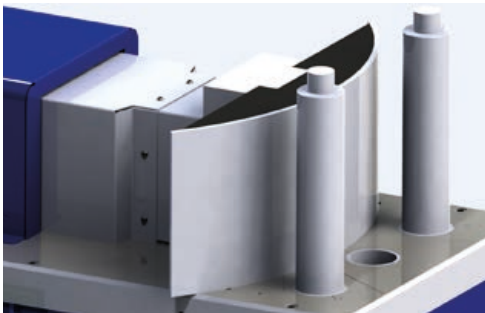

This horizontal press can be delivered with several optional accessories, such as a motorized back gauge and customized tools for specific bending/straightening tasks.

Diese Horizontalpresse kann mit mehreren optionalen Zubehöerteilen geliefert werden, wie z. B. einem motorisierten Hinteranschlag und kundenspezifischen Werkzeugen für spezifische Biege-/Richtaufgaben.

Cette presse horizontale peut être livrée avec plusieurs accessoires en option, tels qu'une butée arrière motorisée et des outils personnalisés pour des tâches de pliage/redressage spécifiques.

Esta prensa horizontal puede suministrarse con varios accesorios opcionales, como un tope motorizado y herramientas personalizadas para tareas específicas de curvado/enderezado.

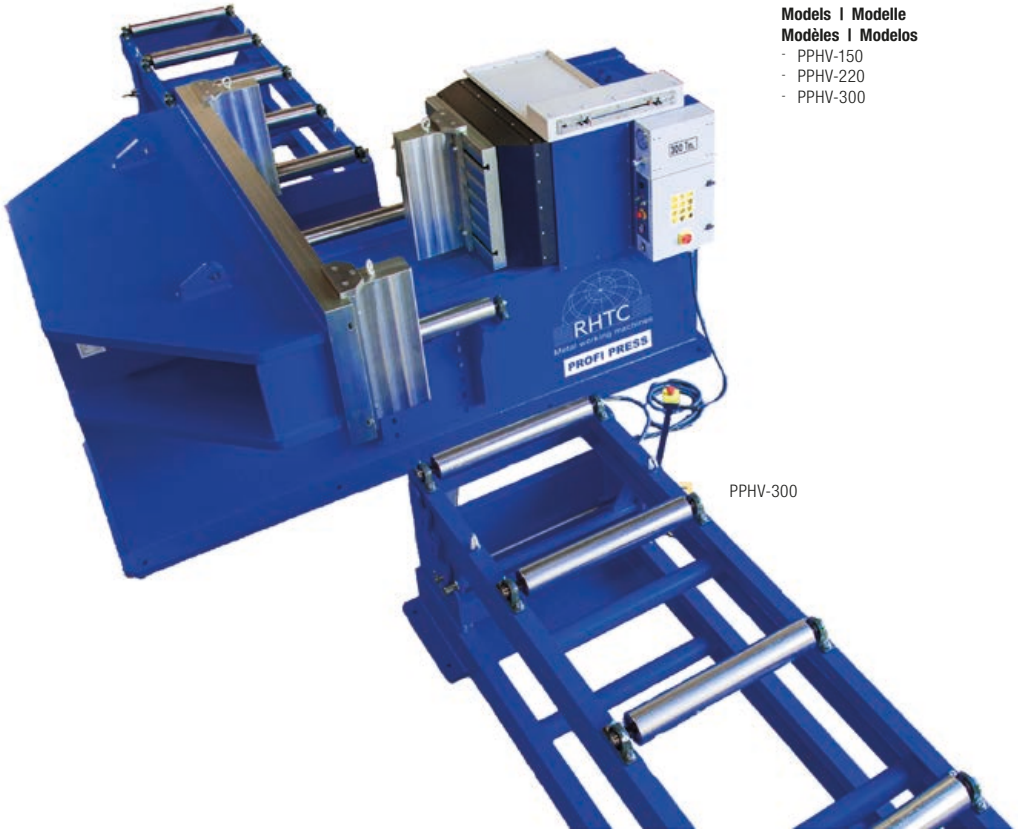

- Models | Modelle**
Modèles | Modelos
- PPHV-150
 - PPHV-220
 - PPHV-300

PPHV-300

SPECIFICATIONS TECHNISCHE DATEN CARACTÉRISTIQUES TECHNIQUES ESPECIFICACIONES TÉCNICAS		PPHV-150	PPHV-220	PPHV-300
Pressure force Presskraft Force de pression Fuerza de presión	tn	150	220	300
Motor power Motorleistung Puissance moteur Potencia del motor	kW	4	5.5	7.5
Working speed Arbeitsgeschwindigkeit Vitesse de travail Velocidad de trabajo	mm/sec	2	2.2	2
Approaching speed Annäherungsgeschwindigkeit Vitesse d'approche Velocidad de aproximación	mm/sec	9.9	9	9.9
Return speed Rücklaufgeschwindigkeit Vitesse de retour Velocidad de retorno	mm/sec	15.4	16.2	14.7
Max. pressure Max. Druck Pression max. Presión max.	bar	320	320	320
Piston stroke Kolbenhub Course du vérin Carrera del pistón	mm	450	450	450
Opening between tables Öffnung zwischen den Tischen Ouverture entre les tables Luz máxima entre mesas	mm	700	800	900
Supporting back table Hinterer Auflagetisch Table d'appui arrière Mesa apoyo	mm	2000 x 500	2500 x 600	2500 x 750
Pushing main table Haupttisch (Drucktisch) Table principale de poussée Mesa principal	mm	500 x 500	600 x 600	750 x 750
Table height Tischhöhe Hauteur de la table Altura de trabajo	mm	900	950	950
Total length Gesamtlänge Longueur totale Longitud total	mm	2520	2800	3200
Total width Gesamtbreite Largeur totale Anchura total	mm	2000	2500	2500
Total height Gesamthöhe Hauteur totale Altura total	mm	1570	1700	1800
Weight Gewicht Poids Peso	kg	6700	11150	13300

Because the job always needs to be done.
Whenever. Wherever.



PRESSES À REDRESSER | PRENSAS DE CARNERO

Models with bigger dimensions / tonnages (up to 800 ton) are available on request.
Modelle mit größeren Abmessungen / Tonnagen (bis zu 800 Tonnen) sind auf Anfrage erhältlich.
Des modèles de dimensions / tonnages supérieurs (jusqu'à 800T) sont disponibles sur demande.
Hay modelos de mayores dimensiones / toneladas (hasta 800 T) disponibles a pedido.



PPHV-300



 Designed for the straightening and bending of large profiles, bars and beams. Both tables are equipped with T-grooves & movable support blocks. The cylinder stroke can be regulated with the limit switches and the control panel includes a manometer, pressure switch and work mode selector. There is a height-adjustable accompanying roller at both sides of the press.

Can be delivered with multiple accessories, such as supply rails, larger back-table or NC-control.

 Entwickelt für das Richten und Biegen von großen Profilen, Stangen und Trägern. Beide Tische sind mit T-Nuten & verschiebbaren Stützblöcken ausgestattet. Der Zylinderhub kann mit den Endschaltern reguliert werden und das Bedienfeld umfasst ein Manometer, Druckschalter und Arbeitsmoduswähler. An beiden Seiten der Presse befindet sich eine höhenverstellbare Auflagerrolle.

Lieferbar mit vielfältigem Zubehör, wie z. B. Versorgungsschienen, größerem Hintertisch oder NC-Steuerung.

 Conçue pour redresser et cintrer de grands profils, des barres et des poutres. Les deux tables ont des rainures en T et des supports mobiles. La course du vérin peut être réglée à l'aide des interrupteurs de fin de course et le panneau de commande comprend un manomètre, un pressostat et un sélecteur de mode de travail. Un rouleau entraineur réglable en hauteur se trouve des deux côtés de la presse.

Peut être livrée avec plusieurs accessoires, tels que des rails d'alimentation, une table arrière plus grande ou une commande CN.

 Diseñada para enderezar y doblar grandes perfiles, barras y vigas. Ambas mesas tienen ranuras en T y soportes móviles. La carrera del cilindro puede ajustarse mediante interruptores de límite y el panel de control incluye un manómetro, un presostato y un selector de modo de trabajo. En ambos lados de la prensa hay un rodillo de accionamiento de altura regulable.

Se puede suministrar con varios accesorios, como carriles de alimentación, una mesa trasera más grande o un control NC.

Models | Modelle | Modèles | Modelos

- PPC-28
- PPC-50
- PPC-80

Suitable for cutting, pressing, punching and stamping. Can be equipped with our punch-tooling or customized tools as well.

Geeignet zum Schneiden, Pressen, Stanzen und Prägen. Kann auch mit unseren Stanzwerkzeugen oder kundenspezifischen Werkzeugen ausgestattet werden.

Idéale pour la découpe, le pressage, le poinçonnage et l'estampage. Peut être équipée de nos outils de poinçonnage ou d'outils personnalisés.

Adecuada para cortar, prensar, perforar y estampar. Puede equiparse con nuestras herramientas de punzonado o también con herramientas personalizadas.

Because the job always needs to be done.
Whenever. Wherever.





PRESSES À COL DE CYGNE | PRENSAS DE CUELLO DE CISNE



PPC-28

 These C-frame press models are equipped with an NC-control to set the piston stroke (accuracy: 0.1 mm). Pressure & speed can be adjusted as well. The table is equipped with T-grooves and a central hole (waste from punching operations can fall through this hole into the collection tray). The piston has a hole as well for clamping stamps / tools.

 Diese C-Rahmen Presse Modelle sind mit einer NC-Steuerung ausgestattet um den Kolbenhub (Genauigkeit: 0,1 mm) einzustellen. Druck und Geschwindigkeit können ebenfalls eingestellt werden. Der Tisch ist mit T-Nuten und einem zentralen Loch ausgestattet (Abfälle von Stanzarbeiten können durch dieses Loch in die Auffangwanne fallen). Der Kolben hat auch eine Aufnahme zum Spannen von Stempeln / Werkzeugen.

 Ces modèles de presses à col de cygne sont équipés d'une commande numérique pour régler la course du piston (précision : 0,1 mm). La pression et la vitesse peuvent également être réglées. La table est équipée de rainures en T et d'un trou central (les déchets des opérations de poinçonnage peuvent tomber par ce trou dans le bac de récupération). Le piston est également doté d'un trou pour le serrage des poinçons/outils.

 Estas prensas de cuello de cisne están equipadas con un control digital para ajustar la carrera del pistón (precisión: 0,1 mm). También se puede ajustar la presión y la velocidad. La mesa está equipada con ranuras en T y un agujero central (los residuos de las operaciones de perforación pueden caer a través de este agujero en la bandeja de recogida). El pistón también tiene un orificio para sujetar los punzones/herramientas.

SPECIFICATIONS TECHNISCHE DATEN CARACTÉRISTIQUES TECHNIQUES ESPECIFICACIONES TÉCNICAS		PPC-28	PPC-50	PPC-80
Pressure force Presskraft Force de pression Fuerza de presión	tn	28	50	80
Motor power Motorleistung Puissance moteur Potencia del motor	kW	4	5.5	7.5
Working speed Arbeitsgeschwindigkeit Vitesse de travail Velocidad de trabajo	mm/sec	Min. 2 / Max. 9.8	Min. 2 / Max. 9.8	Min. 2 / Max. 9.8
Return speed Rücklaufgeschwindigkeit Vitesse de retour Velocidad de retorno	mm/sec	12.8	12.8	12.8
Piston stroke Kolbenhub Course du vérin Carrera del pistón	mm	150	150	150
Vertical light Lichte Höhe Ouverture verticale Luz vertical	mm	272	326	340
Throat depth Ausladung Col de Cygne Cuello de cisne	mm	225	280	300
Table Size (L x W) Tischgröße (L x B) Dimensions de la table (L x l) Dimensiones de la mesa (L x A)	mm	325 x 300	650 x 465	800 x 490
Total length Gesamtlänge Longueur totale Longitud total	mm	1030	1280	1300
Total width Gesamtbreite Largeur totale Anchura total	mm	700	850	1000
Total height Gesamthöhe Hauteur totale Altura total	mm	2000	2100	2100
Weight Gewicht Poids Peso	kg	650	1400	2300

**NEW
NEU**

C-FRAME PRESSES | C-RAHMEN PRESSEN

Models | Modelle | Modèles | Modelos

- PPC-MT-60

Suitable for general assembly and straightening work or testing work pieces. Thanks to the C-frame and the movable worktable, you can work with many different material sizes.

Geeignet für allgemeine Montage- und Richtarbeiten genauso wie für Werkstückprüfungen. Dank des C-Gestells und des beweglichen Arbeitstisches können Sie mit vielen verschiedenen Materialgrößen arbeiten.

Convient pour les travaux généraux d'assemblage et de redressage ou pour tester des pièces. Grâce au Col de Cygne et à la table de travail mobile, vous pouvez travailler avec des matériaux de tailles très différentes.

Adecuada para trabajos generales de montaje y enderezado o para comprobar piezas de trabajo. Gracias al Cuello de Cisne y a la mesa de trabajo móvil, puede trabajar con muchos tamaños de material diferentes.

Photos may differ from actual products. / Abbildungen können von der Wirklichkeit abweichen.



PPC-MT-60

Because the job always needs to be done.
Whenever. Wherever.





NOUVEAU
NUEVO

PRESSES À COL DE CYGNE | PRENSAS DE CUELLO DE CISNE

 Equipped with a manometer, pressure regulator, switch for the 2 cylinder speeds, joystick for moving the piston and an in-height adjustable worktable.

 Ausgestattet mit einem Manometer, Druckregler, Schalter für die 2 Zylindergeschwindigkeiten, Joystick zum Bewegen des Kolbens und einem höhenverstellbaren Arbeitstisch

 Équipées d'un manomètre, d'un régulateur de pression, d'un sélecteur à 2 vitesses, d'un joystick pour déplacer le piston et d'une table de travail réglable en hauteur.

 Equipadas con un manómetro, regulador de presión, interruptor para las 2 velocidades del cilindro, joystick para mover el pistón y una mesa de trabajo ajustable en altura.

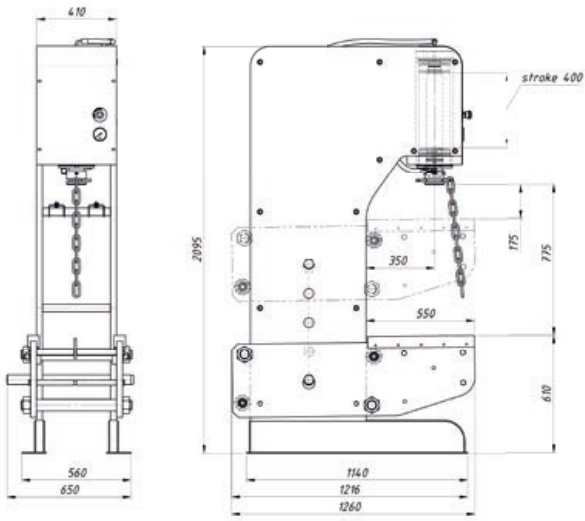

SPECIFICATIONS TECHNISCHE DATEN CARACTÉRISTIQUES TECHNIQUES ESPECIFICACIONES TÉCNICAS		PPC-MT-60
Pressure force Preskraft Force de pression Fuerza de presión	tn	60
Motor power Motorleistung Puissance moteur Potencia del motor	kW	2.2
Throat depth Ausladung Col de Cygne Cuello de cisne	mm	350
Working speed Arbeitsgeschwindigkeit Vitesse de travail Velocidad de trabajo	mm/sec	3
Approaching speed Annäherungsgeschwindigkeit Vitesse d'approche Velocidad de aproximación	mm/sec	9
Return speed Rücklaufgeschwindigkeit Vitesse de retour Velocidad de retorno	mm/sec	11.6
Piston stroke Kolbenhub Course du vérin Carrera del pistón	mm	400
Vertical light Lichte Höhe Ouverture verticale Luz vertical	mm	775
Total length Gesamtlänge Longueur totale Longitud total	mm	1300
Total width Gesamtbreite Largeur totale Anchura total	mm	650
Total height Gesamthöhe Hauteur totale Altura total	mm	2100
Weight Gewicht Poids Peso	kg	1250

Models | Modelle | Modèles | Modelos

- PPCD-50
- PPCD-80
- PPCD-100
- PPCD-150

Models with different dimensions / tonnages are available on request.
 Modelle mit anderen Abmessungen / Tonnagen sind auf Anfrage erhältlich.
 Des modèles avec des dimensions / tonnages différents sont disponibles sur demande.

Modelos con diferentes dimensiones / toneladas están disponibles a petición.

PPCD-80



Because the job always needs to be done.
Whenever. Wherever.



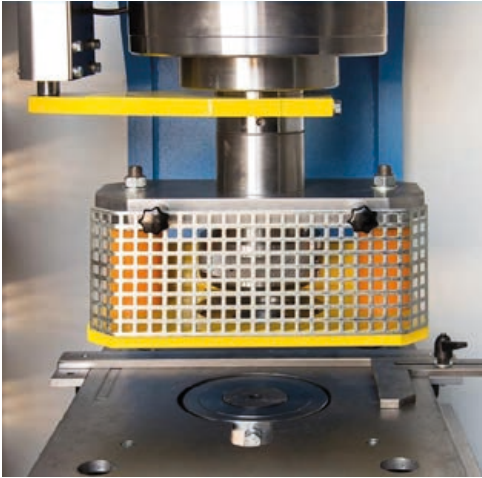

PRESSES À COL DE CYGNE | PRENSAS DE CUELLO DE CISNE



Optional punch tooling-set
Optionales Stanzwerkzeugsatz
Jeu d'outils de poinçonnage en option
Juego de punzones opcional

 Made out of S355JR steel and designed for stamping, die-cutting and forming / to incorporate in automated production lines. Equipped with a lower table (with T-grooves) and the cylinder is mechanized at the end to adapt tools. The cylinder stroke can be regulated with the limit switches and the control panel includes a manometer, pressure switch and speed / work mode selector. Operation with two-hands control buttons.

 Aus Stahl der Güte S355JR hergestellt und insbesondere dafür geeignet, Leistungen wie Prägen, Tiefziehen und Stanzen zu erbringen und in automatisierte Fertigungslinien integriert zu werden. Ausgestattet mit einem unteren Tisch (mit T-Nuten) und anstelle der Druckplatte können Werkzeuge angebaut werden. Der Zylinderhub kann mit den Endschaltern reguliert werden und das Bedienfeld umfasst ein Manometer, Druckschalter und einen Geschwindigkeit- / Arbeitsmoduswähler. Betätigung über eine Zwei-Handbedienung.

 Fabriquée en acier S355JR et conçue pour l'estampage, la découpe et le formage / à intégrer dans des lignes de production automatisées. Equipée d'une table inférieure (avec rainures en T) et le vérin est mécanisé à l'extrémité pour adapter les outils. La course du vérin peut être réglée par des capteurs de fin de course et le panneau de commande comprend un manomètre, un pressostat et un sélecteur de vitesse / mode de travail. Fonctionnement avec une commande bimanuelle.

 Fabricada en acero S355JR y diseñada para la estampación, el corte y la conformación / para ser integrada en líneas de producción automatizadas. Equipada con una mesa inferior (con ranuras en T) y el cilindro está mecanizado en el extremo para adaptar las herramientas. La carrera del cilindro puede ajustarse mediante interruptores de límite y el panel de control incluye un manómetro, un presostato y un selector de velocidad/modo de trabajo. Funcionamiento con mando a dos manos.

SPECIFICATIONS TECHNISCHE DATEN CARACTÉRISTIQUES TECHNIQUES ESPECIFICACIONES TÉCNICAS		PPCD-50	PPCD-80	PPCD-100	PPCD-150
Pressure force Preskrafkt Force de pression Fuerza de presión	tn	50	80	100	150
Motor power Motorleistung Puissance moteur Potencia del motor	kW	4	4	5.5	7.5
Throat depth Ausladung Col de Cygne Cuello de cisne	mm	265	290	325	375
Working speed Arbeitsgeschwindigkeit Vitesse de travail Velocidad de trabajo	mm/sec	6.3	3.8	4.8	3.9
Approaching speed Annäherungsgeschwindigkeit Vitesse d'approche Velocidad de aproximación	mm/sec	31	19	21	20
Return speed Rücklaufgeschwindigkeit Vitesse de retour Velocidad de retorno	mm/sec	42	28	32	30
Max. pressure Max. Druck Pression max. Presión max.	bar	320	320	320	320
Piston stroke Kolbenhub Course du vérin Carrera del pistón	mm	250	250	250	250
Vertical light Lichte Höhe Ouverture verticale Luz vertical	mm	400	400	400	400
Table Size Tischgröße Dimensions de la table Dimensiones de la mesa	mm	450 x 450	500 x 500	550 x 550	650 x 650
Table height Tischhöhe Hauteur de la table Altura de la mesa	mm	850	850	900	950
Total length Gesamtlänge Longueur totale Longitud total	mm	1170	1330	1470	1660
Total width Gesamtbreite Largeur totale Anchura total	mm	740	780	850	900
Total height Gesamthöhe Hauteur totale Altura total	mm	2080	2090	2155	2295
Weight Gewicht Poids Peso	kg	1480	1750	2500	3750

Models | Modelle | Modèles | Modelos

- PPCM-50
- PPCM-80
- PPCM-100
- PPCM-150

Models with different dimensions / tonnages are available on request.

Modelle mit anderen Abmessungen / Tonnagen sind auf Anfrage erhältlich.

Des modèles avec des dimensions / tonnages différents sont disponibles sur demande.

Modelos con diferentes dimensiones / tonelajes están disponibles a petición.

PPCM-80

Because the job always needs to be done.
Whenever. Wherever.





PRESSES À COL DE CYGNE | PRENSAS DE CUELLO DE CISNE



Custom-made C-frame press | Kundenspezifische C-Rahmen Presse
Presse à col de cygne sur mesure | Prensa con cuello de cisne a medida

 Made out of S355JR steel and designed for stamping, die-cutting and forming / to incorporate in automated production lines. Equipped with an upper- and lower table (with T-grooves) and upper table ensures perfect alignment by cylindrical lateral guides. The cylinder stroke can be regulated with the limit switches and the control panel includes a manometer, pressure switch and speed / work mode selector. Operation with a foot pedal.

 Aus Stahl der Güte S355JR hergestellt und insbesondere dafür geeignet, Leistungen wie Prägen, Tiefziehen und Stanzen zu erbringen und in automatisierte Fertigungslinien integriert zu werden. Ausgestattet mit einem oberen- und unteren Tisch (mit T-Nuten) und der obere Tisch garantiert eine genaue Parallelität durch seitliche, zylindrische Säulenführungen. Der Zylinderhub kann mit den Endschaltern reguliert werden und das Bedienfeld umfasst ein Manometer, Druckschalter und einen Geschwindigkeit- / Arbeitsmoduswähler. Betätigung über elektrische Pedale.

 Fabriquée en acier S355JR et conçue pour l'estampage, la découpe et le formage / à intégrer dans des lignes de production automatisées. Équipées d'une table supérieure et inférieure (avec rainures en T), la table supérieure assure un alignement parfait grâce aux guides latéraux cylindriques. La course du vérin peut être réglée par des capteurs de fin de course et le panneau de commande comprend un manomètre, un pressostat et un sélecteur de vitesse / mode de travail. Commande par pédale.

 Fabricada en acero S355JR y diseñada para la estampación, el corte y la conformación / para ser integrada en líneas de producción automatizadas. Equipadas con una mesa superior e inferior (con ranuras en T) y la mesa superior para una alineación perfecta con guías laterales cilíndricas. La carrera del cilindro puede ajustarse mediante interruptores de límite y el panel de control incluye un manómetro, un presostato y un selector de velocidad/modo de trabajo. Funcionamiento con pedal.

SPECIFICATIONS TECHNISCHE DATEN CARACTÉRISTIQUES TECHNIQUES ESPECIFICACIONES TÉCNICAS		PPCM-50	PPCM-80	PPCM-100	PPCM-150
Pressure force Presskraft Force de pression Fuerza de presión	tn	50	80	100	150
Motor power Motorleistung Puissance moteur Potencia del motor	kW	4	5.5	7.5	7.5
Throat depth Ausladung Col de Cygne Cuello de cisne	mm	265	290	325	375
Working speed Arbeitsgeschwindigkeit Vitesse de travail Velocidad de trabajo	mm/sec	6.3	6	6.2	3.9
Approaching speed Annäherungsgeschwindigkeit Vitesse d'approche Velocidad de aproximación	mm/sec	32	25	31	20
Return speed Rücklaufgeschwindigkeit Vitesse de retour Velocidad de retorno	mm/sec	42	36	48	31
Max. pressure Max. Druck Pression max. Presión max.	bar	320	320	320	320
Piston stroke Kolbenhub Course du vérin Carrera del pistón	mm	250	250	250	250
Vertical light Lichte Höhe Ouverture verticale Luz vertical	mm	400	400	400	400
Lower Table Size Unterer Tischgröße Dimensions de la table inférieure Dimensiones de la mesa inferior	mm	700 x 450	700 x 500	800 x 550	900 x 650
Upper Table Size Oberer Tischgröße Dimensions de la table supérieure Dimensiones de la mesa superior	mm	550 x 300	600 x 350	650 x 400	700 x 450
Table height Tischhöhe Hauteur de la table Altura de la mesa	mm	850	850	900	950
Total length Gesamtlänge Longueur totale Longitud total	mm	1290	1460	1590	1750
Total width Gesamtbreite Largeur totale Anchura total	mm	1160	1210	1240	1330
Total height Gesamthöhe Hauteur totale Altura total	mm	2085	2090	2250	2395
Weight Gewicht Poids Peso	kg	1750	2350	3150	4700

**Models | Modelle | Modèles | Modelos**

- PPCF-80
- PPCF-100
- PPCF-150

Models with different dimensions / tonnages are available on request.
Modelle mit anderen Abmessungen / Tonnagen sind auf Anfrage erhältlich.
Des modèles avec des dimensions / tonnages différents sont disponibles sur demande.
Modelos con diferentes dimensiones / tonelajes están disponibles a petición.

Because the job always needs to be done.
Whenever. Wherever.





PRESSES À COL DE CYGNE | PRENSAS DE CUELLO DE CISNE



 Made out of S355JR steel and designed for stamping, die-cutting and forming in high production volumes / to incorporate in automated production lines. Equipped with 1 main cylinder + 2 lateral cylinders and with an upper- and lower table (with T-grooves); the upper table ensures perfect alignment by cylindrical lateral guides. With the Siemens NC-control you can digitally program the power, cylinder stroke, dwell-time & select the speed- / workmode; you can save up to 300 programs. Operation with a foot pedal.

 Aus Stahl der Güte S355JR hergestellt und insbesondere dafür geeignet, Leistungen wie Prägen, Tiefziehen und Stanzen in große Stückzahlen zu erbringen und in automatisierte Fertigungslinien integriert zu werden. Ausgestattet mit 1 Hauptzylinder + 2 Seitenzylindern und mit einem oberen- und unteren Tisch (T-Nuten); der obere Tisch garantiert eine genaue Parallelität durch zylindrische Seitenführungen. Mit der Siemens NC-Steuerung können Sie Leistung, Kolbenhub, Verweilzeit & Geschwindigkeits- / Arbeitsmodus digital programmieren; Sie können bis zu 300 Programme speichern. Betätigung über elektrische Pedale.

 Fabriquées en acier S355JR et conçues pour l'emboutissage, la découpe et le formage dans des volumes de production élevés / à intégrer dans des lignes de production automatisées. Equipées d'un vérin principal + 2 vérins latéraux et d'une table supérieure et inférieure (avec rainures en T) ; la table supérieure assure un alignement parfait grâce à des guides latéraux cylindriques. Avec la CN Siemens, vous pouvez programmer la puissance, la course du vérin, le temps d'arrêt et sélectionner le mode de vitesse / travail ; vous pouvez sauvegarder jusqu'à 300 programmes. Commande par pédale.

 Fabricadas en acero S355JR y, diseñadas para realizar trabajos de alta producción en estampado, troquelado y embutición / para ser integrada en líneas de producción automatizadas. Equipadas con un cilindro principal + 2 cilindros laterales y una mesa superior e inferior (con ranuras en T); la mesa superior garantiza una alineación perfecta gracias a las guías laterales cilíndricas. Con el NC Siemens, puede programar la potencia, la carrera del cilindro, el tiempo de parada y seleccionar el modo de velocidad/trabajo; puede guardar hasta 300 programas. Funcionamiento con pedal.

SPECIFICATIONS TECHNISCHE DATEN CARACTÉRISTIQUES TECHNIQUES ESPECIFICACIONES TÉCNICAS		PPCF-80	PPCF-100	PPCF-150
Pressure force Presskraft Force de pression Fuerza de presión	tn	80	100	150
Motor power Motorleistung Puissance moteur Potencia del motor	kW	7.5	7.5	7.5
Throat depth Ausladung Col de Cygne Cuello de cisne	mm	340	375	400
Working speed Arbeitsgeschwindigkeit Vitesse de travail Velocidad de trabajo	mm/sec	9	8	5.1
Approaching speed Annäherungsgeschwindigkeit Vitesse d'approche Velocidad de aproximación	mm/sec	108	108	69
Return speed Rücklaufgeschwindigkeit Vitesse de retour Velocidad de retorno	mm/sec	155	155	101
Max. pressure Max. Druck Pression max. Presión max.	bar	290	290	290
Piston stroke Kolbenhub Course du vérin Carrera del pistón	mm	450	450	450
Vertical light Lichte Höhe Ouverture verticale Luz vertical	mm	650	650	650
Lower Table Size Unterer Tischgröße Dimensions de la table inférieure Dimensiones de la mesa inferior	mm	800 x 550	850 x 600	900 x 650
Upper Table Size Oberer Tischgröße Dimensions de la table supérieure Dimensiones de la mesa superior	mm	650 x 400	700 x 450	750 x 500
Table height Tischhöhe Hauteur de la table Altura de la mesa	mm	850	900	950
Total length Gesamtlänge Longueur totale Longitud total	mm	2050	2340	2390
Total width Gesamtbreite Largeur totale Anchura total	mm	1210	1240	1360
Total height Gesamthöhe Hauteur totale Altura total	mm	2525	2630	2910
Weight Gewicht Poids Peso	kg	2850	3900	4100

Models | Modelle | Modèles | Modelos

- PPCT-30
- PPCT-60
- PPCT-100
- PPCT-150
- PPCT-200
- PPCT-250





PPCT-100

**Because the job always needs to be done.
Whenever. Wherever.**



PRESSES À COL DE CYGNE | PRENSAS DE CUELLO DE CISNE

 Large C-frame presses, designed for stamping, die-cutting and forming in high production volumes / to incorporate in automated production lines. Equipped with an upper- and lower table (with T-grooves). With the NC-control you can digitally program the power, cylinder stroke, dwell-time & speeds; you can save these settings in a program as well. Operation with two-hands control buttons.

 Große C-Rahmen Pressen, geeignet für Leistungen wie Prägen, Tiefziehen und Stanzen in große Stückzahlen und zu integrieren in automatisierte Fertigungslinien. Ausgestattet mit einem oberen- und unteren Tisch (T-Nuten). Mit der NC-Steuerung können Sie Leistung, Kolbenhub, Verweilzeit & Geschwindigkeit digital programmieren; Sie können diese Einstellungen auch in einem Programm speichern. Betätigung über eine Zwei-Handbedienung.

 Grandes presses à col de cygne, conçues pour l'emboutissage, la découpe et le formage dans des volumes de production élevés / à intégrer dans des lignes de production automatisées. Equipées d'une table supérieure et inférieure (avec rainures en T). Avec la CN, vous pouvez programmer la puissance, la course du vérin, le temps d'arrêt et les vitesses; vous pouvez sauvegarder ces paramètres dans un programme. Fonctionnement avec une commande bimanuelle.

 Grandes prensas de cuello de cisne, diseñadas para realizar trabajos de alta producción en estampado, troquelado y embutición / para integrar en líneas de producción automatizadas. Equipadas con una mesa superior e inferior (con ranuras en T). Con el NC, puede programar la potencia, la carrera del cilindro, el tiempo de parada y el velocidad; también puede guardar estos parámetros en un programa. Funcionamiento con mando a dos manos.



PPCT-100

Models with different dimensions / tonnages are available on request.
Modelle mit anderen Abmessungen / Tonnagen sind auf Anfrage erhältlich.
Des modèles avec des dimensions / tonnages différents sont disponibles sur demande.
Modelos con diferentes dimensiones / tonelajes están disponibles a petición.

SPECIFICATIONS TECHNISCHE DATEN CARACTÉRISTIQUES TECHNIQUES ESPECIFICACIONES TÉCNICAS		PPCT-30	PPCT-60	PPCT-100	PPCT-150	PPCT-200	PPCT-250
Pressure force Presskraft Force de pression Fuerza de presión	tn	30	60	100	150	200	250
Motor power Motorleistung Puissance moteur Potencia del motor	kW	7.5	7.5	11	11	15	15
Working speed Arbeitsgeschwindigkeit Vitesse de travail Velocidad de trabajo	mm/sec	10	10	10	8	10	8
Approaching speed Annäherungsgeschwindigkeit Vitesse d'approche Velocidad de aproximación	mm/sec	100	100	100	110	125	125
Return speed Rücklaufgeschwindigkeit Vitesse de retour Velocidad de retorno	mm/sec	150	150	160	150	180	180
Piston stroke Kolbenhub Course du vérin Carrera del pistón	mm	400	400	400	400	400	400
Vertical light Lichte Höhe Ouverture verticale Luz vertical	mm	500	500	500	600	600	600
Table Size Tischgröße Dimensions de la table Dimensiones de la mesa	mm	500 x 500	500 x 500	800 x 500	900 x 600	900 x 600	1000x600
Total length Gesamtlänge Longueur totale Longitud total	mm	1500	1500	1600	2100	2100	2100
Total width Gesamtbreite Largeur totale Anchura total	mm	1400	1400	1700	1800	1800	1900
Total height Gesamthöhe Hauteur totale Altura total	mm	2600	2600	2930	3400	3400	3600
Weight Gewicht Poids Peso	kg	2500	3500	5500	12000	13000	14000



PFFCP-50

Models | Modelle | Modèles | Modelos

- PFFCP-50
- PFFCP-80

Models with different dimensions are available on request.

Modelle mit anderen Abmessungen sind auf Anfrage erhältlich.

Des modèles avec des dimensions différents sont disponibles sur demande.

Modelos con diferentes dimensiones están disponibles a petición.

Presses with higher speeds are available as well; the press will be equipped with light guards. Ask us for the possibilities.

Pressen mit höheren Geschwindigkeiten sind auch erhältlich; die Presse wird mit Lichtschranken ausgestattet. Fragen Sie uns nach den Möglichkeiten.

Des presses avec des vitesses plus élevées sont également disponibles; la presse sera équipée de protections de sécurité lumineuses. Demandez-nous les possibilités.

Presas con velocidades más altas están disponibles también; la prensa estará equipada con protecciones luminosas. Consúltenos las posibilidades.

SPECIFICATIONS TECHNISCHE DATEN CARACTÉRISTIQUES TECHNIQUES ESPECIFICACIONES TÉCNICAS	PFFCP-50	PFFCP-80
Pressure force Presskraft Force de pression Fuerza de presión	tn	50
Piston stroke Kolbenhub Course du vérin Carrera del pistón	mm	350
Working speed Arbeitsgeschwindigkeit Vitesse de travail Velocidad de trabajo	mm/sec	Min. 2 / Max. 9.8
Return speed Rücklaufgeschwindigkeit Vitesse de retour Velocidad de retorno	mm/sec	12.8
Motor power Motorleistung Puissance moteur Potencia del motor	kW	5.5
Table Size (L x W) Tischgröße (L x B) Dimensions de la table (L x l) Dimensiones de la mesa (L x A)	mm	560 x 270
Vertical light Lichte Höhe Ouverture verticale Luz vertical	mm	500
Total length Gesamtlänge Longueur totale Longitud total	mm	750
Total width Gesamtbreite Largeur totale Anchura total	mm	1150
Total height Gesamthöhe Hauteur totale Altura total	mm	2450
Weight Gewicht Poids Peso	kg	2700

**Because the job always needs to be done.
Whenever. Wherever.**





**NOUVEAU
NUEVO**

PETITES PRESSES À 4 COLONNES | PEQUEÑAS PRENSAS DE 4 COLUMNAS

 These small 4 column presses are equipped with an upper- and lower table and the upper table ensures perfect parallelism & alignment by 4 columns. Standard equipped with an NC-control to set the piston stroke (accuracy: 0.1 mm) & dwell-time. Pressure & speed can be adjusted as well. The tables are equipped with T-grooves.

 Diese kleinen 4 Säulen Pressen sind mit einem oberen- und unteren Tisch ausgestattet, wobei der Obertisch eine perfekte Parallelität und Ausrichtung durch 4 Säulen gewährleistet. Standardmäßig ausgestattet mit einer NC-Steuerung zur Einstellung des Kolbenhubs (Genauigkeit: 0,1 mm) und der Verweilzeit. Druck und Geschwindigkeit können ebenfalls eingestellt werden. Die Tische sind mit T-Nuten ausgestattet.

 Ces petites presses à 4 colonnes sont équipées d'une table supérieure et inférieure. La table supérieure assure un parallélisme & alignement parfaits des 4 colonnes. Ces modèles sont équipées d'une commande numérique pour régler la course du piston (précision : 0,1 mm) et le temps d'arrêt. La pression et la vitesse peuvent également être réglées. Les tables sont équipées de rainures en T.

 Estas pequeñas prensas de 4 columnas están equipadas con una mesa superior y inferior, y la mesa superior garantiza un perfecto paralelismo y alineación mediante 4 columnas. Están equipadas con un control digital para ajustar la carrera del pistón (precisión: 0,1 mm) y el tiempo de permanencia. También se puede ajustar la presión y la velocidad. Las mesas están equipadas con ranuras en T.



Models | Modelle | Modèles | Modelos

- PPMV-50
- PPMV-80
- PPMV-100
- PPMV-150
- PPMV-220
- PPMV-300



PPMV-100

Models with different dimensions / tonnages are available on request.
Modelle mit anderen Abmessungen / Tonnagen sind auf Anfrage erhältlich.
Des modèles avec des dimensions / tonnages différents sont disponibles sur demande.
Modelos con diferentes dimensiones / tonelajes están disponibles a petición.

**Because the job always needs to be done.
Whenever. Wherever.**



PRESSES À 4 COLONNES | PRENSAS DE 4 COLUMNAS

 Made out of S355JR steel and designed for stamping, deep-drawing and forming. Equipped with an upper- and lower table (with T-grooves) and the upper table ensures perfect parallelism & alignment by 4 cylindrical, chromed columns. The cylinder stroke can be regulated with the limit switches and the control panel includes a manometer, pressure switch and speed / work mode selector. Operation with a foot pedal.

 Aus Stahl der Güte S355JR hergestellt und insbesondere dafür geeignet, Leistungen wie Prägen, Tiefziehen und Stanzen zu erbringen. Ausgestattet mit einem oberen- und unteren Tisch (mit T-Nuten) und der obere Tisch garantiert eine perfekte Parallelität und Ausrichtung durch 4 zylindrische, verchromte Führungssäulen. Der Zylinderhub kann mit den Endschaltern reguliert werden und das Bedienfeld umfasst ein Manometer, Druckschalter und einen Geschwindigkeit- / Arbeitsmoduswähler. Betätigung über elektrische Pedale.

 Fabriquées en acier S355JR et conçues pour l'estampage, la découpe et le formage. Équipées d'une table supérieure et inférieure (avec rainures en T), la table supérieure assure un alignement et parallélisme parfait grâce aux 4 colonnes cylindriques. La course du vérin peut être réglée par des capteurs de fin de course et le panneau de commande comprend un manomètre, un pressostat et un sélecteur de vitesse / mode de travail. Commande par pédale.

 Fabricadas en acero S355JR y diseñadas para la estampación, el corte y la conformación. Equipadas con una mesa superior e inferior (con ranuras en T) y la mesa superior garantiza un perfecto paralelismo y alineación mediante 4 columnas cilíndricas. La carrera del cilindro puede ajustarse mediante interruptores de límite y el panel de control incluye un manómetro, un presostato y un selector de velocidad/modo de trabajo. Funcionamiento con pedal



Custom-Made Press | Kundenspezifische Presse
Presse Sur Mesure | Prensa a medida

SPECIFICATIONS TECHNISCHE DATEN CARACTÉRISTIQUES TECHNIQUES ESPECIFICACIONES TÉCNICAS		PPMV-50	PPMV-80	PPMV-100	PPMV-150	PPMV-220	PPMV-300
Pressure force Presskraft Force de pression Fuerza de presión	tn	50	80	100	150	220	300
Motor power Motorleistung Puissance moteur Potencia del motor	kW	4	5.5	7.5	7.5	11	11
Working speed Arbeitsgeschwindigkeit Vitesse de travail Velocidad de trabajo	mm/sec	6.3	6	6.2	3.9	3.8	2.8
Approaching speed Annäherungsgeschwindigkeit Vitesse d'approche Velocidad de aproximación	mm/sec	32	25	31	20	17	13
Return speed Rücklaufgeschwindigkeit Vitesse de retour Velocidad de retorno	mm/sec	42	36	48	31	30	18
Piston stroke Kolbenhub Course du vérin Carrera del pistón	mm	450	450	450	450	450	450
Guides diameter Durchmesser Führungen Diamètre des guides Diámetro de las guías	mm	60	80	100	120	120	150
Vertical light Lichte Höhe Ouverture verticale Luz vertical	mm	600	600	650	700	750	800
Table Size Tischgröße Dimensions de la table Dimensiones de la mesa	mm	750 x 620	900 x 850	1050 x 950	1050 x 950	1200 x 950	1300x1000
Between columns zwischen Säulen Entre les colonnes Entre columnas	mm	750 x 410	900 x 600	1050 x 650	1050 x 590	1200 x 590	1300 x 570
Table height Tischhöhe Hauteur de la table Altura de la mesa	mm	750	800	800	800	900	900
Total length Gesamtlänge Longueur totale Longitud total	mm	1020	1330	1430	1490	1450	1500
Total width Gesamtbreite Largeur totale Anchura total	mm	1470	1680	1880	1940	2240	2650
Total height Gesamthöhe Hauteur totale Altura total	mm	2650	2680	2780	2885	3125	3250
Weight Gewicht Poids Peso	kg	3200	3400	4300	5580	8500	10800

Photos may differ from actual products. / Abbildungen können von der Wirklichkeit abweichen.

Models | Modelle | Modèles | Modelos

- PPRM-80
- PPRM-100
- PPRM-150
- PPRM-220
- PPRM-300
- PPRM-500



PPRM-300

Models with different dimensions / tonnages are available on request.
Modelle mit anderen Abmessungen / Tonnagen sind auf Anfrage erhältlich.
Des modèles avec des dimensions / tonnages différents sont disponibles sur demande.
Modelos con diferentes dimensiones / tonelajes están disponibles a petición.

Because the job always needs to be done.
Whenever. Wherever.





PRESSES DE PRODUCTION | PRENSAS DE PRODUCCIÓN



 Made out of S355JR steel and designed for stamping, deep-drawing and forming / to incorporate in automated production lines. Equipped with an upper- and lower table (with T-grooves) and the upper table ensures perfect alignment by cylindrical lateral guides. The cylinder stroke can be regulated with the limit switches and the control panel includes a manometer, pressure switch and speed / work mode selector. Operation with a foot pedal.

 Aus Stahl der Güte S355JR hergestellt und insbesondere dafür geeignet, Leistungen wie Prägen, Tiefziehen und Stanzen zu erbringen / in automatisierte Fertigungslinien integriert zu werden. Ausgestattet mit einem oberen- und unteren Tisch (mit T-Nuten) und der obere Tisch garantiert eine genaue Parallelität durch zylindrische Seitenführungen. Der Zylinderhub kann mit den Endschaltern reguliert werden und das Bedienfeld umfasst ein Manometer, Druckschalter und einen Geschwindigkeit- / Arbeitsmoduswähler. Betätigung über elektrische Pedale.

 Fabriquées en acier S355JR et conçues pour l'estampage, la découpe et le formage / à intégrer dans des lignes de production automatisées. Équipées d'une table supérieure et inférieure (avec rainures en T) et table supérieure assure un alignement parfait grâce à des guides latéraux cylindriques. La course du vérin peut être réglée par des capteurs de fin de course et le panneau de commande comprend un manomètre, un pressostat et un sélecteur de vitesse / mode de travail. Commande par pédale.

 Fabricadas en acero S355JR y diseñadas para la estampación, el corte y la conformación / para ser integradas en líneas de producción automatizadas. Equipadas con una mesa superior e inferior (con ranuras en T) y la mesa superior garantiza una alineación perfecta gracias a las guías laterales cilíndricas. La carrera del cilindro puede ajustarse mediante interruptores de límite y el panel de control incluye un manómetro, un presostato y un selector de velocidad/mode de trabajo. Funcionamiento con pedal.

Custom-Made Press (500 ton) | Kundenspezifische Presse (500 Tonnen)
Presse Sur Mesure (500 tonnes) | Prensa a medida (500 toneladas)

SPECIFICATIONS TECHNISCHE DATEN CARACTÉRISTIQUES TECHNIQUES ESPECIFICACIONES TÉCNICAS		PPRM-80	PPRM-100	PPRM-150	PPRM-220	PPRM-300	PPRM-500
Pressure force Presskraft Force de pression Fuerza de presión	tn	80	100	150	220	300	500
Motor power Motorleistung Puissance moteur Potencia del motor	kW	5.5	7.5	7.5	11	11	15
Working speed Arbeitsgeschwindigkeit Vitesse de travail Velocidad de trabajo	mm/sec	6	6.2	3.9	3.8	2.8	2.4
Approaching speed Annäherungsgeschwindigkeit Vitesse d'approche Velocidad de aproximación	mm/sec	25	30	20	17	13	10
Return speed Rücklaufgeschwindigkeit Vitesse de retour Velocidad de retorno	mm/sec	36	48	30	30	19	17
Piston stroke Kolbenhub Course du vérin Carrera del pistón	mm	250	250	250	300	300	500
Vertical light Lichte Höhe Ouverture verticale Luz vertical	mm	400	400	400	500	500	700
Frontal light Lichte Breite Ouverture horizontale Luz horizontal	mm	800	800	850	900	950	1150
Lower Table Size Unterer Tischgröße Dimensions de la table inférieure Dimensiones de la mesa inferior	mm	700 x 500	700 x 500	750 x 550	800 x 600	850 x 650	1000 x 850
Upper Table Size Oberer Tischgröße Dimensions de la table supérieure Dimensiones de la mesa superior	mm	600 x 450	600 x 450	650 x 500	700 x 550	750 x 600	1000 x 800
Table height Tischhöhe Hauteur de la table Altura de la mesa	mm	900	900	950	1000	1000	1000
Total length Gesamtlänge Longueur totale Longitud total	mm	1025	1075	1110	1195	1225	1470
Total width Gesamtbreite Largeur totale Anchura total	mm	1500	1525	1750	1875	2025	2585
Total height Gesamthöhe Hauteur totale Altura total	mm	2500	2575	2720	3045	3130	3610
Weight Gewicht Poids Peso	kg	2080	2340	3250	4680	6490	12150

**Models | Modelle
Modèles | Modelos**

- PPHT-100
- PPHT-150
- PPHT-200
- PPHT-250
- PPHT-300

Larger H-frame presses including pressing plates. Can be delivered with many options, such as an ejector or digital NC-control.

Größere H-Gestellpressen inklusiv Tischplatten. Lieferbar mit vielen Optionen, wie z. B. Auswerfer oder digitaler NC-Steuerung.

Presses à structure en H plus grandes, incluant les plaques de pressage. Elles peuvent être livrées avec de nombreuses options, telles qu'un éjecteur ou une commande numérique NC.

Prensas de gran tamaño con bastidor en H que incluyen placas de prensado. Pueden suministrarse con muchas opciones, como un eyector o un control NC digital.

**Because the job always needs to be done.
Whenever. Wherever.**





**NOUVEAU
NUEVO**

PRESSES À STRUCTURE EN H | PRENSAS DE ESTRUCTURA EN H

 Robust H-Frame press equipped with an upper- and lower table (with T-grooves). Simple control sensors / buttons for controlling the pressure and piston stroke. Operation with two-hands control buttons.

 Robuste H-Rahmenpresse, ausgestattet mit einem Ober- und Untertisch (mit T-Nuten). Einfache Steuersensoren / Tasten zur Steuerung des Drucks und des Kolbenhubes. Betätigung über eine Zwei-Handbedienung.

 Presse robuste à bâti en H équipée d'une table supérieure et inférieure (avec rainures en T). Capteurs / boutons de commande simples pour contrôler la pression et la course du piston. Fonctionnement avec une commande bimanuelle.

 Prensa robusta de estructura en H equipada con una mesa superior e inferior (con ranuras en T). Sensores / botones de control sencillos para controlar la presión y la carrera del pistón. Funcionamiento con botones de control bimanual.



SPECIFICATIONS TECHNISCHE DATEN CARACTÉRISTIQUES TECHNIQUES ESPECIFICACIONES TÉCNICAS		PPHT-100	PPHT-150	PPHT-200	PPHT-250	PPHT-300
Pressure force Presskraft Force de pression Fuerza de presión	tn	100	150	200	250	300
Motor power Motorleistung Puissance moteur Potencia del motor	kW	5.5	7.5	15	18.5	18.5
Working speed Arbeitsgeschwindigkeit Vitesse de travail Velocidad de trabajo	mm/sec	6	6	7	7	8
Approaching speed Annäherungsgeschwindigkeit Vitesse d'approche Velocidad de aproximación	mm/sec	6	6	7	7	8
Return speed Rücklaufgeschwindigkeit Vitesse de retour Velocidad de retorno	mm/sec	12	12	14	14	16
Piston stroke Kolbenhub Course du vérin Carrera del pistón	mm	400	400	400	400	400
Vertical light Lichte Höhe Ouverture verticale Luz vertical	mm	600	600	600	600	600
Table Size Tischgröße Dimensions de la table Dimensiones de la mesa	mm	800 x 600	1000 x 600	1000 x 600	1500 x 600	1500 x 600
Total length Gesamtlänge Longueur totale Longitud total	mm	1500	1500	1500	1700	1700
Total width Gesamtbreite Largeur totale Anchura total	mm	2400	2600	2600	2700	2700
Total height Gesamthöhe Hauteur totale Altura total	mm	2700	2700	2800	2800	2900
Weight Gewicht Poids Peso	kg	6000	7000	8000	9500	11000

Models | Modelle | Modèles | Modelos

- HDDT-100
- HDDT-200
- HDDT-300
- HDDT-400
- HDDT-500
- HDDT-600

Available up to 3000 ton capacity and also available without hydraulic cushion. Many of our presses can be used for deep-drawing, ask us for more information.

Erhältlich bis zu einer Kapazität von 3000 Tonnen und auch ohne hydraulisches Kissen. Viele unserer Pressen können zum Tiefziehen verwendet werden, fragen Sie uns nach weiteren Informationen.

Disponible jusqu'à une capacité de 3000 tonnes et également disponible sans coussin hydraulique. Beaucoup de nos presses peuvent être utilisées pour l'emboutissage, demandez-nous plus d'informations.

Disponible hasta 3000 toneladas de capacidad y también sin cojín hidráulico. Muchas de nuestras prensas pueden utilizarse para la embutición profunda, consútenos para más información.



HDDT-model

Because the job always needs to be done.
Whenever. Wherever.





PRESSES D'EMBOUTISSAGE | PRENSAS DE EMBUTICIÓN PROFUNDA



 High speed deep drawing presses, equipped with an upper- and lower table (with T-grooves). With the NC-control you can digitally program the power, cylinder stroke, dwell-time & speeds; you can save these settings in a program as well. Operation with two-hands control buttons.

 Tiefziehpressen mit hoher Geschwindigkeit. Ausgestattet mit einem oberen- und unteren Tisch (T-Nuten). Mit der NC-Steuerung können Sie Leistung, Kolbenhub, Verweilzeit & Geschwindigkeit digital programmieren; Sie können diese Einstellungen auch in einem Programm speichern. Betätigung über eine Zwei-Handbedienung.

 Presses d'emboutissage à grande vitesse. Equipées d'une table supérieure et inférieure (avec rainures en T). Avec la CN, vous pouvez programmer la puissance, la course du vérin, le temps d'arrêt et les vitesses; vous pouvez sauvegarder ces paramètres dans un programme. Fonctionnement avec une commande bimanuelle.

 Prensas de embutición de alta velocidad. Equipadas con una mesa superior e inferior (con ranuras en T). Con el NC, puede programar la potencia, la carrera del cilindro, el tiempo de parada y la velocidad; también puede guardar estos parámetros en un programa. Funcionamiento con mando a dos manos.

HDDT-model, column press

SPECIFICATIONS TECHNISCHE DATEN CARACTÉRISTIQUES TECHNIQUES ESPECIFICACIONES TÉCNICAS		HDDT-100	HDDT-200	HDDT-300	HDDT-400	HDDT-500	HDDT-600
Pressure force Presskraft Force de pression Fuerza de presión	tn	100	200	300	400	500	600
Motor power Motorleistung Puissance moteur Potencia del motor	kW	22	22	22	30	30	37
Working speed Arbeitsgeschwindigkeit Vitesse de travail Velocidad de trabajo	mm/sec	15	8	10	10	8	15
Approaching speed Annäherungsgeschwindigkeit Vitesse d'approche Velocidad de aproximación	mm/sec	100	100	100	100	100	100
Return speed Rücklaufgeschwindigkeit Vitesse de retour Velocidad de retorno	mm/sec	140	140	140	140	140	140
Piston stroke Kolbenhub Course du vérin Carrera del pistón	mm	1000	1000	1000	1000	1000	1000
Vertical light Lichte Höhe Ouverture verticale Luz vertical	mm	1000	1000	1000	1000	1000	1000
Table Size Tischgröße Dimensions de la table Dimensiones de la mesa	mm	800x1000	800x1000	1000x1020	1200x1400	1200x1500	1500x1700
Hydraulic cushion Hydraulikkissen Coussin hydraulique Cojín hidráulico	tn	40	65	130	150	200	250
Stroke hydraulic cushion Hub Hydraulikkissen Course du coussin hydraulique Carrera del cojín hidráulico	mm	300	300	300	300	300	300
Total length Gesamtlänge Longueur totale Longitud total	mm	2200	2200	2400	2600	2600	3000
Total width Gesamtbreite Largeur totale Anchura total	mm	2100	2100	2300	2500	2500	2800
Total height Gesamthöhe Hauteur totale Altura total	mm	4200	4200	4500	4700	4900	5500
Weight Gewicht Poids Peso	kg	9000	12000	17000	23000	26000	33000

**NEW
NEU**

SMC PRESSES WITH HEATED PLATES | SMC PRESSEN MIT HEIZPLATTEN

Photos may differ from actual products. / Abbildungen können von der Wirklichkeit abweichen.

**Models | Modelle
Modèles | Modelos**

- SMC-PP-100
- SMC-PP-200
- SMC-PP-300
- SMC-PP-400
- SMC-PP-500
- SMC-PP-600

Available up to 3000 ton capacity. These presses are used in the production of composite materials, rubber and many other components that require heat in their production. Since these type of presses work with hot moulds and hot plates, the insulation between the pressing plates is included.

Verfügbar bis zu einer Kapazität von 3000 Tonnen. Diese Pressen werden bei der Herstellung von Verbundwerkstoffen, Gummi und vielen anderen Komponenten verwendet, die bei ihrer Herstellung Wärme benötigen. Da diese Art von Pressen mit heißen Formen und heißen Platten arbeiten, ist die Isolierung zwischen den Pressplatten inklusive.

Disponibles jusqu'à une capacité de 3000 tonnes. Ces presses sont utilisées dans la production de matériaux composites, de caoutchouc et de nombreux autres composants dont la production nécessite de la chaleur. Comme ce type de presses fonctionne avec des moules et des plaques chauffantes, l'isolation entre les plaques de pressage est incluse.

Disponibles hasta 3000 toneladas de capacidad. Estas prensas se utilizan en la producción de materiales compuestos, caucho y muchos otros componentes que requieren calor para la producción. Dado que este tipo de prensas trabajan con moldes y placas calefactoras, se incluye el aislamiento entre las placas de prensado.

Because the job always needs to be done.
Whenever. Wherever.





SMC PRESSES AVEC PLATEAUX CHAUFFANTS | SMC PRENSAS DE PLATOS CALIENTES

**NOUVEAU
NUEVO**



 High speed SMC presses equipped with an upper- and lower table (with T-grooves) including isolation. With the NC-control you can digitally program the power, cylinder stroke, dwell-time & speeds; you can save these settings in a program as well. Operation with two-hands control buttons.

 SMC Pressen mit hoher Geschwindigkeit, ausgestattet mit einem Ober- und Untertisch (mit T-Nuten) einschließlich Isolierung. Mit der NC-Steuerung können Sie Leistung, Kolbenhub, Verweilzeit & Geschwindigkeit digital programmieren; Sie können diese Einstellungen auch in einem Programm speichern. Betätigung über eine Zwei-Handbedienung.

 Presses SMC à grande vitesse équipées de tables supérieure et inférieure (avec rainures en T), y compris l'isolation. Avec la CN, vous pouvez programmer la puissance, la course du vérin, le temps d'arrêt et les vitesses; vous pouvez sauvegarder ces paramètres dans un programme. Fonctionnement avec une commande bimanuelle.

 Prensas SMC de alta velocidad equipadas con una mesa superior e inferior (con ranuras en T), incluido el aislamiento. Con el NC, puede programar la potencia, la carrera del cilindro, el tiempo de parada y el velocidad; también puede guardar estos parámetros en un programa. Funcionamiento con mando a dos manos.

SPECIFICATIONS TECHNISCHE DATEN CARACTÉRISTIQUES TECHNIQUES ESPECIFICACIONES TÉCNICAS		SMC-PP-100	SMC-PP-200	SMC-PP-300	SMC-PP-400	SMC-PP-500	SMC-PP-600
Pressure force Presskraft Force de pression Fuerza de presión	tn	100	200	300	400	500	600
Motor power Motorleistung Puissance moteur Potencia del motor	kW	11	18.5	30	37	37	55
Working speed Arbeitsgeschwindigkeit Vitesse de travail Velocidad de trabajo	mm/sec	3-16	5-12	8-15	4-12	8-12	7-15
Approaching speed Annäherungsgeschwindigkeit Vitesse d'approche Velocidad de aproximación	mm/sec	110	130	140	150	100	100
Return speed Rücklaufgeschwindigkeit Vitesse de retour Velocidad de retorno	mm/sec	160	180	140	200	140	110
Piston stroke Kolbenhub Course du vérin Carrera del pistón	mm	1000	1000	1000	1000	1000	1000
Vertical light Lichte Höhe Ouverture verticale Luz vertical	mm	1000	1000	1000	1000	1000	1000
Table Size Tischgröße Dimensions de la table Dimensiones de la mesa	mm	800x1000	800x1000	1000x1200	1200x1400	1200x1500	1500x1700
Total length Gesamtlänge Longueur totale Longitud total	mm	2700	2700	2900	3100	3100	3300
Total width Gesamtbreite Largeur totale Anchura total	mm	3500	3700	4000	4000	4500	4500
Total height Gesamthöhe Hauteur totale Altura total	mm	4600	5000	5400	5800	5900	6700
Weight Gewicht Poids Peso	kg	7500	9000	12500	19500	24000	30500

Photos may differ from actual products. / Abbildungen können von der Wirklichkeit abweichen.



Custom-Made Press (2000 ton) | Kundenspezifische Presse (2000 Tonnen) | Presse Sur Mesure (2000 tonnes) | Prensa a medida (2000 toneladas)



Because the job always needs to be done.
Whenever. Wherever.



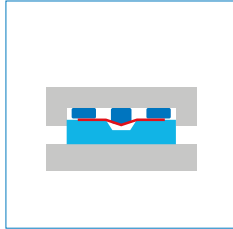
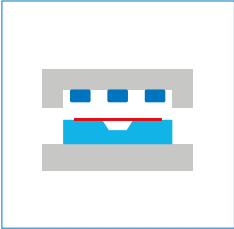

PRESSES DE FORMAGE EN CAOUTCHOUC | PRENSAS DE FORMACIÓN DE ALMOHADILLAS DE CAUCHO

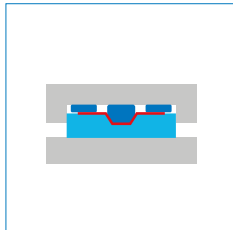
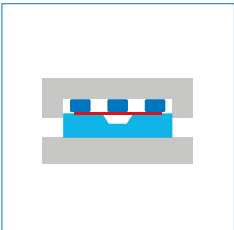

 Hydraulic presses that use rubber to form sheet material around a mold: a sheet forming process in which the press makes use of one or more product-related moulds (or dies) and a rubber cushion (as the second half of the die). Because the rubber cushion is universal, one can use the rubber cushion for many different product shapes. During the forming cycle the rubber deforms the plate over or into the product-specific die during which the rubber elastically deforms. After removing the load, the rubber springs back to its original shape whereas the sheet has acquired the desired product shape.

We produce rubberpad forming presses designed to specific requirements.



 Hydraulische Pressen, bei denen Gummi zum Umformen von Blechmaterial verwendet wird: ein Blechformungsprozess, bei dem eine Presse eine oder mehrere produktbezogene Formen (oder Matrizen) und ein Gummikissen (als zweite Hälfte der Matrize) verwendet. Da das Gummikissen universell ist, kann man das Gummikissen für viele verschiedene Produktformen verwenden. Während des Umformzyklus verformt der Gummi die Platte über oder in die produktspezifische Matrize, während der sich der Gummi elastisch verformt. Nach dem Entfernen der Last springt der Gummi in seine ursprüngliche Form zurück, während das Blech die gewünschte Produktform angenommen hat.

Wir fertigen Gummikissen Form Pressen, die auf Ihre speziellen Anforderungen zugeschnitten sind.

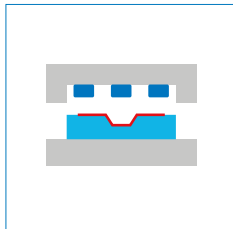
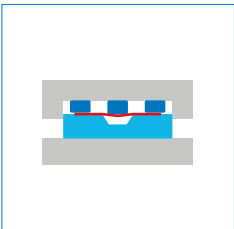

 Presses hydrauliques qui utilisent le caoutchouc pour former une tôle autour d'un moule: un procédé de formage de tôle dans lequel une presse utilise un ou plusieurs moules (ou matrices) liés au produit et un coussin en caoutchouc (comme seconde moitié de la matrice). Le coussin en caoutchouc étant universel, on peut l'utiliser pour de nombreuses formes de produits différents. Au cours du cycle de formage, le caoutchouc déforme la plaque sur ou dans la matrice spécifique au produit pendant lequel le caoutchouc se déforme élastiquement. Après le retrait de la charge, le caoutchouc reprend sa forme initiale tandis que la tôle a pris la forme du produit souhaité.

Nous fabriquons des presses de formage de coussins en caoutchouc conçues selon vos besoins spécifiques.



 Prensas hidráulicas que utilizan la goma para conformar material en láminas alrededor de un molde: un proceso de conformación de láminas en el que una prensa utiliza uno o varios moldes (o matrices) relacionados con el producto y una almohadilla de caucho (como segunda mitad de la matriz). Como el cojín de caucho es universal, se puede utilizar el cojín de caucho para muchas formas de productos diferentes. Durante el ciclo de deformación, el caucho deforma la placa sobre o dentro de la matriz específica del producto, durante la cual el caucho se deforma elásticamente. Después de retirar la carga, el caucho recupera su forma original, mientras que el diseño de la hoja ha adquirido la forma deseada del producto.

Fabricamos prensas de formación de almohadillas de caucho diseñadas según sus necesidades específicas.

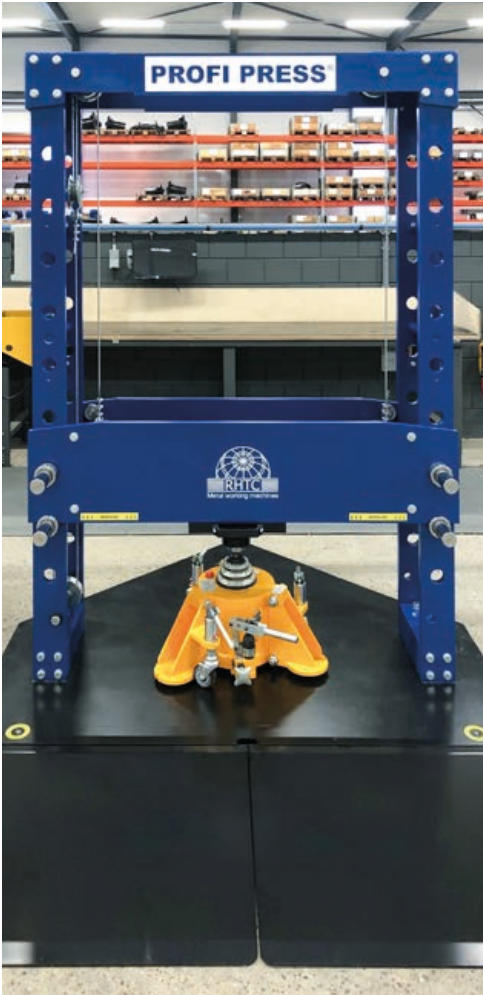

 These jack testers are designed to check the pressure forces of tripod jacks. Equipped with a loadcell in the movable head (left-right and up-down). Thanks to this design, various sizes of tripod jacks can be tested. The load cell measures the force generated by the jack and a display shows the measured force in tonnes. By conducting these kinds of tests, you can also check if the valves and seals in the tripod-jacks are still functioning for example. Suitable for many branches and industries.

 Diese Test-Pressen dienen zur Überprüfung der Druckkräfte von Dreibockheber. Ausgestattet mit einer Wägezelle im beweglichen Kopf (links-rechts und oben-unten). Dank dieses Designs können verschiedene Größen von Dreibockheber getestet werden. Die Wägezelle misst die vom Wagenheber erzeugte Kraft und ein Display zeigt die gemessene Kraft in Tonnen an. Durch diese Art von Tests können Sie auch prüfen, ob beispielsweise die Ventile und Dichtungen in den Dreibockheber noch funktionieren. Geeignet für viele Branchen und Industrien.

 Ces testeurs de vérins sont conçus pour vérifier les forces de pression des vérins de trépied. Ils sont équipés d'un capteur de force dans la tête mobile (gauche-droite et haut-bas). Grâce à cette conception, il est possible de tester différentes tailles de vérins de trépied. La cellule de charge mesure la force générée par le vérin et un écran affiche la force mesurée en tonnes. En effectuant ce type de tests, vous pouvez également vérifier si les valves et les joints des vérins de trépied fonctionnent toujours, par exemple. Convient à de nombreuses secteurs et industries.

 Estos comprobadores de gatos están diseñados para comprobar las fuerzas de presión de los gatos de trípode. Equipados con una célula de carga en el cabezal móvil (izquierda-derecha y arriba-abajo). Gracias a este diseño, se pueden comprobar varios tamaños de gatos de trípode. La célula de carga mide la fuerza generada por el gato y una pantalla muestra la fuerza medida en toneladas. Al realizar este tipo de pruebas, también se puede comprobar si las válvulas y las juntas de los gatos de trípode siguen funcionando, por ejemplo. Adecuado para muchos sectores e industrias.



Jack Testers, designed for the Dutch Ministry of Defence
Test-Pressen, entwickelt für das niederländische Verteidigungsministerium
Testeurs de vérins, conçus pour le ministère néerlandais de la défense
Comprobadores de gatos, diseñados para el Ministerio de Defensa holandés

Because the job always needs to be done.
Whenever. Wherever.



TESTEUR DE VÉRINS DE TRÉPIED | PROBADOR DE GATOS DE TRÍPODE



Photos may differ from actual products. / Abbildungen können von der Wirklichkeit abweichen.



PPE6-Model

Models | Modelle | Modèles | Modelos

- PPE-30
- PPE-40
- PPE-4-40
- PPE-4-60
- PPE-4-80
- PPE-4-100
- PPE-4-125
- PPE-4-160
- PPE-4-200
- PPE-4-250
- PPE-4-315
- PPE-6-125
- PPE-6-160
- PPE-6-200
- PPE-6-250
- PPE-6-315



PPE4-Model

SPECIFICATIONS TECHNISCHE DATEN CARACTÉRISTIQUES TECHNIQUES ESPECIFICACIONES TÉCNICAS	PPE-30	PPE-40	PPE-4-40	PPE-4-60	PPE-4-80	PPE-4-100	
Pressure force Presskraft Force de pression Fuerza de presión	tn	30	40	40	60	80	100
Motor power Motorleistung Puissance moteur Potencia del motor	kW	2,2	3	3	4	5,5	7,5
Throat depth Ausladung Col de Cygne Cuello de cisne	mm	180	220	220	235	250	280
Strokes per minute Hubzahl pro Minute Coups par minute Golpes por minuto	spm	125	125	60	60	60	50
Stroke adjustment Hubverstellung Réglage de la course Ajuste de la carrera	mm	10-75	10-90	10-90	10-100	10-115	10-135
Max. closed mould height Max. geschlossen Werkzeughöhe Max. hauteur du moule fermé Max. altura del molde cerrado	mm	225	250	250	270	285	315
Distance table-ram Abstand Tisch-Stößel Distance table-support Distancia mesa-corredera	mm	300	340	340	370	400	450
Ram adjustment Stößelverstellung Réglage du support Ajuste del corredera	mm	50	50	50	50	50	60
Table Size Tischgröße Dimension de la table Tamaño de la mesa	mm	360 x 560	440 x 640	440 x 640	470 x 700	500 x 750	560 x 860
Ram size Stößelfläche Dimension du support Tamaño del corredera	mm	260 x 340	280 x 380	280 x 380	310 x 410	340 x 440	420 x 520
Table height Tischhöhe Hauteur de la table Altura de la mesa	mm	670	670	670	670	700	800
Ø Hole table Ø Durchfallloch Tisch Ø du trou table Ø taladro mesa	mm	140	170	170	190	220	250
Ø Hole ram Ø Zentrierbohrung Stößel Ø du trou support Ø taladro corredera	mm	35	40	40	40	45	50
Total length Gesamtlänge Longueur totale Longitud total	mm	1100	1300	1220	1230	1400	1630
Total width Gesamtbreite Largeur totale Anchura total	mm	1300	1400	1370	1460	1500	1640
Total height Gesamthöhe Hauteur totale Altura total	mm	2000	2000	2200	2350	2500	2760

**Because the job always needs to be done.
Whenever. Wherever.**



PRESSES MÉCANIQUES | PRENSAS MECÁNICAS

 Equipped with a ram with 4 or 6 guides and programmable control system (PLC). They feature a central motorized lubrication system, overload protection and an electropneumatic clutch-brake combination.

 Ausgestattet mit einem Stößel mit 4 oder 6 Führungen und einem speicherprogrammierbaren Steuerungssystem (SPS). Sie verfügen über ein zentrales, motorisiertes Schmiersystem, einen Überlastschutz und eine elektropneumatische Kupplungs-Brems-Kombination.

 Équipées d'un coulisseau à 4 ou 6 guides et d'un système de contrôle programmable (PLC). Ces presses sont dotées d'un système de lubrification centrale motorisé, d'une protection contre les surcharges et d'une combinaison embrayage-frein électropneumatique.

 Equipadas con un ariete de 4 ó 6 guías y sistema de control programable (PLC). Cuentan con un sistema de lubricación centralizado y motorizado, protección contra sobrecargas y una combinación de embrague-freno electroneumático.

SPECIFICATIONS TECHNISCHE DATEN CARACTÉRISTIQUES TECHNIQUES ESPECIFICACIONES TÉCNICAS		PPE-4-125	PPE-4-160	PPE-4-200	PPE-4-250	PPE-4-315
Pressure force Presskraft Force de pression Fuerza de presión	tn	125	160	200	250	315
Motor power Motorleistung Puissance moteur Potencia del motor	kW	11	11	15	18.5	22
Throat depth Ausladung Col de Cygne Cuello de cisne	mm	300	350	400	450	450
Strokes per minute Hubzahl pro Minute Coups par minute Golpes por minuto	spm	50	45	40	40	35
Stroke adjustment Hubverstellung Réglage de la course Ajuste de la carrera	mm	10-135	20-150	20-170	20-180	20-200
Max. closed mould height Max. geschlossen Werkzeughöhe Max. hauteur du moule fermé Max. altura del molde cerrado	mm	315	350	430	420	400
Distance table-ram Abstand Tisch-Stößel Distance table-support Distancia mesa-corredera	mm	450	500	600	600	600
Ram adjustment Stößelverstellung Réglage du support Ajuste del corredera	mm	60	70	80	80	90
Table Size Tischgröße Dimension de la table Tamaño de la mesa	mm	600 x 900	700 x 1100	800 x 1200	900 x 1200	900 x 1200
Ram size Stößelfläche Dimension du support Tamaño del corredera	mm	315 x 550	370 x 620	400 x 700	400 x 700	400 x 700
Table height Tischhöhe Hauteur de la table Altura de la mesa	mm	800	950	950	950	950
Ø Hole table Ø Durchfallloch Tisch Ø du trou table Ø taladro mesa	mm	250	280	300	310	320
Ø Hole ram Ø Zentrierbohrung Stößel Ø du trou support Ø taladro corredera	mm	50	55	60	65	70
Total length Gesamtlänge Longueur totale Longitud total	mm	1650	1860	2130	2200	2280
Total width Gesamtbreite Largeur totale Anchura total	mm	1680	1800	2100	2100	2150
Total height Gesamthöhe Hauteur totale Altura total	mm	2870	3200	3250	3280	3450

SPECIFICATIONS TECHNISCHE DATEN CARACTÉRISTIQUES TECHNIQUES ESPECIFICACIONES TÉCNICAS		PPE-6-125	PPE-6-160	PPE-6-200	PPE-6-250	PPE-6-315
Pressure force Presskraft Force de pression Fuerza de presión	tn	125	160	200	250	315
Motor power Motorleistung Puissance moteur Potencia del motor	kW	11	11	15	18.5	22
Throat depth Ausladung Col de Cygne Cuello de cisne	mm	325	350	400	450	450
Strokes per minute Hubzahl pro Minute Coups par minute Golpes por minuto	spm	55	50	45	45	40
Stroke adjustment Hubverstellung Réglage de la course Ajuste de la carrera	mm	10-135	20-150	20-170	20-180	20-200
Max. closed mould height Max. geschlossen Werkzeughöhe Max. hauteur du moule fermé Max. altura del molde cerrado	mm	315	350	430	420	400
Distance table-ram Abstand Tisch-Stößel Distance table-support Distancia mesa-corredera	mm	450	500	600	600	600
Ram adjustment Stößelverstellung Réglage du support Ajuste del corredera	mm	60	70	80	80	90
Table Size Tischgröße Dimension de la table Tamaño de la mesa	mm	650 x 1000	700 x 1100	800 x 1200	900 x 1200	900 x 1200
Ram size Stößelfläche Dimension du support Tamaño del corredera	mm	460 x 700	520 x 700	550 x 760	600 x 900	620 x 900
Table height Tischhöhe Hauteur de la table Altura de la mesa	mm	900	920	1000	1000	1000
Ø Hole table Ø Durchfallloch Tisch Ø du trou table Ø taladro mesa	mm	260	280	300	310	320
Ø Hole ram Ø Zentrierbohrung Stößel Ø du trou support Ø taladro corredera	mm	50	55	60	65	70
Total length Gesamtlänge Longueur totale Longitud total	mm	1800	1950	2280	2270	2270
Total width Gesamtbreite Largeur totale Anchura total	mm	1760	1950	2200	2200	2200
Total height Gesamthöhe Hauteur totale Altura total	mm	3150	3350	3750	3750	3800



PPMVS-Model

Models | Modelle | Modèles | Modelos

- PPMVS-100
- PPMVS-160
- PPMVS-200
- PPMVS-250
- PPMVS-300
- PPMVS-400
- PPMFS-2-300
- PPMFS-2-400
- PPMFS-2-500
- PPMFS-2-630
- PPMFS-2L-300
- PPMFS-2L-400
- PPMFS-2L-500
- PPMFS-2L-630

SPECIFICATIONS TECHNISCHE DATEN CARACTÉRISTIQUES TECHNIQUES ESPECIFICACIONES TÉCNICAS	PPMVS-100	PPMVS-160	PPMVS-200	PPMVS-250	PPMVS-300	PPMVS-400
Pressure force Presskraft Force de pression Fuerza de presión	tn 100	160	200	250	300	400
Motor power Motorleistung Puissance moteur Potencia del motor	kW 11	15	18,5	18,5	22	30
Strokes per minute Hubzahl pro Minute Coups par minute Golpes por minuto	sprn 60	50	40	40	40	30
Stroke adjustment Hubverstellung Réglage de la course Ajuste de la carrera	mm 20-150	20-150	20-150	20-150	20-200	20-200
Max. closed mould height Max. geschlossen Werkzeughöhe Max. hauteur du moule fermé Max. altura del molde cerrado	mm 350	400	450	500	500	500
Distance table-ram Abstand Tisch-Stößel Distance table-support Distancia mesa-corredera	mm 500	550	600	650	700	700
Ram adjustment Stößelverstellung Réglage du support Ajuste del corredera	mm 0-80	0-100	0-120	0-120	0-120	0-140
Table Size Tischgröße Dimension de la table Tamaño de la mesa	mm 900x1000	1000x1000	1000x1200	1100x1200	1100x1300	1100x1300
Table height Tischhöhe Hauteur de la table Altura de la mesa	mm 900	950	1000	1000	1000	1100
Total length Gesamtlänge Longueur totale Longitud total	mm 1950	2050	2100	2150	2150	2200
Total width Gesamtbreite Largeur totale Anchura total	mm 2250	2450	2550	2700	2800	2850
Total height Gesamthöhe Hauteur totale Altura total	mm 4200	4350	4700	4750	5000	5200

**Because the job always needs to be done.
Whenever. Wherever.**





PRESSES MÉCANIQUES | PRENSAS MECÁNICAS

 Equipped with 1 or 2 connecting rods, a ram with 6 or 8 guides and programmable control system (PLC). They feature a central motorized lubrication system, overload protection and an electropneumatic clutch-brake combination.

PPMFS-Model

 Ausgestattet mit 1 oder 2 Pleuelstangen, einem Stößel mit 6 oder 8 Führungen und einem speicherprogrammierbaren Steuerungssystem (SPS). Sie verfügen über ein zentrales, motorisiertes Schmieresystem, einen Überlastschutz und eine elektropneumatische Kupplungs-Brems-Kombination.

 Équipées de 1 ou 2 bielles, d'un coulisseau à 6 ou 8 guides et d'un système de contrôle programmable (PLC). Ces presses sont dotées d'un système de lubrification centrale motorisée, d'une protection contre les surcharges et d'une combinaison embrayage-frein électropneumatique.

 Equipadas con 1 ó 2 bielas, un arriete de 6 ó 8 guías y sistema de control programable (PLC). Cuentan con un sistema de lubricación centralizado y motorizado, protección contra sobrecargas y una combinación de embrague-freno electroneumático.



SPECIFICATIONS TECHNISCHE DATEN CARACTÉRISTIQUES TECHNIQUES ESPECIFICACIONES TÉCNICAS	PPMFS-2-300	PPMFS-2-400	PPMFS-2-500	PPMFS-2-630
Pressure force Presskraft Force de pression Fuerza de presión	tn 300	400	500	630
Motor power Motorleistung Puissance moteur Potencia del motor	kW 30	37	45	55
Strokes per minute Hubzahl pro Minute Coups par minute Golpes por minuto	spm 30-40	30-40	20-30	20-30
Stroke adjustment Hubverstellung Réglage de la course Ajuste de la carrera	mm 250	250	250	250
Max. closed mould height Max. geschlossen Werkzeughöhe Max. hauteur du moule fermé Max. altura del molde cerrado	mm 550	550	600	600
Distance table-ram Abstand Tisch-Stößel Distance table-support Distancia mesa-corredera	mm 800	800	850	850
Ram adjustment Stößelverstellung Réglage du support Ajuste del corredera	mm 0-120	0-120	0-140	0-140
Table Size Tischgröße Dimension de la table Tamaño de la mesa	mm 1300 x 2500	1300 x 2500	1300 x 2500	1300 x 2500
Table height Tischhöhe Hauteur de la table Altura de la mesa	mm 900	1000	1100	1100
Total length Gesamtlänge Longueur totale Longitud total	mm 2500	2500	2600	2600
Total width Gesamtbreite Largeur totale Anchura total	mm 3300	3400	3600	3600
Total height Gesamthöhe Hauteur totale Altura total	mm 4900	5100	5350	5600

SPECIFICATIONS TECHNISCHE DATEN CARACTÉRISTIQUES TECHNIQUES ESPECIFICACIONES TÉCNICAS	PPMFS-2L-300	PPMFS-2L-400	PPMFS-2L-500	PPMFS-2L-630
Pressure force Presskraft Force de pression Fuerza de presión	tn 300	400	500	630
Motor power Motorleistung Puissance moteur Potencia del motor	kW 30	37	45	55
Strokes per minute Hubzahl pro Minute Coups par minute Golpes por minuto	spm 30-40	30-40	20-30	20-30
Stroke adjustment Hubverstellung Réglage de la course Ajuste de la carrera	mm 250	250	250	250
Max. closed mould height Max. geschlossen Werkzeughöhe Max. hauteur du moule fermé Max. altura del molde cerrado	mm 550	550	600	600
Distance table-ram Abstand Tisch-Stößel Distance table-support Distancia mesa-corredera	mm 800	800	850	850
Ram adjustment Stößelverstellung Réglage du support Ajuste del corredera	mm 0-120	0-120	0-140	0-140
Table Size Tischgröße Dimension de la table Tamaño de la mesa	mm 1300 x 2800	1300 x 2800	1300 x 2800	1300 x 2800
Table height Tischhöhe Hauteur de la table Altura de la mesa	mm 900	1000	1100	1100
Total length Gesamtlänge Longueur totale Longitud total	mm 2500	2500	2600	2600
Total width Gesamtbreite Largeur totale Anchura total	mm 3600	3700	3900	3900
Total height Gesamthöhe Hauteur totale Altura total	mm 4900	5100	5350	5600





Profi Punch '10

Models | Modelle | Modèles | Modelos

- Profi Punch '10 (mechanic | mechanisch | mécanique | mecánica)

 The Profi Punch is designed for deforming material by punching / shearing holes and making undercuts in sheets and sections (sheet thickness max. 4 mm). Can be delivered with several punch tools (standard (pag. 56-57) or custom-made). A wide range of punching operations can be done with only one machine (and the interchangeable tooling).

 Der Profi Punch ist zum Verformen von Material durch Stanzen / Schneiden von Löchern und Hinterschneiden von Blechen und Profilen (Blechdicke max. 4 mm) bestimmt. Lieferbar mit mehreren Stanzwerkzeugen (Standard (Seite 56-57) oder Sonderanfertigung). Mit nur einer Maschine (und den austauschbaren Werkzeugen) kann eine Vielzahl von Stanzvorgängen durchgeführt werden.

 La Profi Punch est conçue pour déformer le matériau en perforant / cisailant des trous et en réalisant des encoches dans des tôles et des profilés (épaisseur de tôle max. 4 mm). Elle peut être livrée avec plusieurs outils de poinçonnage (standard (pag. 56-57) ou sur mesure). Une large gamme d'opérations de poinçonnage peut être réalisée avec une seule machine (et l'outillage interchangeable).

 La Profi Punch está diseñada para deformar el material mediante el punzonado/cortado de agujeros y la realización de rebajes en chapas y secciones (grosor de chapa máximo de 4 mm). Puede suministrarse con varias herramientas de punzonado (estándar (pág. 56-57) o a medida). Se puede realizar una amplia gama de operaciones de punzonado con una sola máquina (y el utillaje intercambiable).

SPECIFICATIONS TECHNISCHE DATEN CARACTÉRISTIQUES TECHNIQUES ESPECIFICACIONES TÉCNICAS	PROFI PUNCH '10
Pressure force Presskraft Force de pression Fuerza de presión	tn 10
Motor power Motorleistung Puissance moteur Potencia del motor	kW 2.2
Stroke Hub Course Carrera	mm 10
Cycles per minute Zyklen pro Minute Cycles par minute Ciclos por minuto	30 (auto-mode)
Total length Gesamtlänge Longueur totale Longitud total	mm 680
Total width Gesamtbreite Largeur totale Anchura total	mm 440
Total height Gesamthöhe Hauteur totale Altura total	mm 1400
Weight Gewicht Poids Peso	kg 190

**Because the job always needs to be done.
Whenever. Wherever.**





POINÇONNEUSES | PUNZONADORAS

Models | Modelle | Modèles | Modelos

- Profi Punch '16 (hydraulic | hydraulisch | hydraulique | hidráulica)

 The Profi Punch '16 can be used as a punching machine as well as a C-frame press. It has an adjustable piston stroke, pressure regulation and the punch tools can be fixed directly onto the pressure plunger.

 Der Profi Punch '16 kann als Stanzmaschine sowie als C-Rahmen Presse eingesetzt werden. Es hat einen einstellbaren Kolbenhub, Druckregelung und die Stanzwerkzeuge können direkt auf dem Kolben fixiert werden.

 La Profi Punch '16 peut être utilisée aussi bien comme poinçonneuse que comme presse à col de cygne. Elle dispose d'une course de piston réglable, d'un régulateur de pression et les outils de poinçonnage peuvent être fixés directement sur le piston de pression.

 La Profi Punch '16 puede utilizarse como punzonadora y como prensa de cuello de cisne. Dispone de una carrera de pistón ajustable, regulación de la presión y las herramientas de punzonado pueden fijarse directamente en el émbolo de presión.

Profi Punch '16



SPECIFICATIONS TECHNISCHE DATEN CARACTÉRISTIQUES TECHNIQUES ESPECIFICACIONES TÉCNICAS		PROFI PUNCH '16
Pressure force Presskraft Force de pression Fuerza de presión	tn	16
Motor power Motorleistung Puissance moteur Potencia del motor	kW	2.2
Working speed Arbeitsgeschwindigkeit Vitesse de travail Velocidad de trabajo	mm/sec	Min. 2 / Max. 9.8
Return speed Rücklaufgeschwindigkeit Vitesse de retour Velocidad de retorno	mm/sec	12.8
Piston stroke Kolbenhub Course du vérin Carrera del pistón	mm	70
Vertical light Lichte Höhe Ouverture verticale Luz vertical	mm	255
Throat depth Ausladung Col de Cygne Cuello de cisne	mm	150
Table Size (L x W) Tischgröße (L x B) Dimensions de la table (L x l) Dimensiones de la mesa (L x A)	mm	340 x 255
Total length Gesamtlänge Longueur totale Longitud total	mm	800
Total width Gesamtbreite Largeur totale Anchura total	mm	450
Total height Gesamthöhe Hauteur totale Altura total	mm	1530
Weight Gewicht Poids Peso	kg	420

 We can supply many different tools with our Profi Punch and some of our presses as well. Below you will find a standard selection of these punch tools: corner cutters, pipe cutters, tools for punching holes and specific shapes etcetera. We deliver customized tools as well. Ask us for the possibilities!

 Wir können viele verschiedene Werkzeuge mit unserem Profi Punch und einigen unserer Pressen liefern. Nachfolgend finden Sie eine Standardauswahl dieser Stanzwerkzeuge: Eckenschneider, Rohrschneider, Werkzeuge zum Stanzen von Löchern und speziellen Formen usw. Wir liefern auch kundenspezifische Werkzeuge. Fragen Sie uns nach den Möglichkeiten!

 Nous pouvons fournir de nombreux outils différents avec notre Profi Punch et d'autres de nos presses également. Vous trouverez ci-dessous une sélection standard de ces outils de perforation: encocheuse d'angle, coupe-tubes, outils pour poinçonner des trous et des formes spécifiques, etc. Nous fournissons également des outils personnalisés. Demandez-nous les possibilités!

 Podemos suministrar muchas herramientas diferentes con nuestra Profi Punch y también con algunas de nuestras prensas. A continuación encontrará una selección estándar de estas herramientas de punzonado: cortadores de esquinas, cortadores de tubos, herramientas para perforar agujeros y formas específicas, etcétera. También suministramos herramientas personalizadas. Consúltenos las posibilidades.

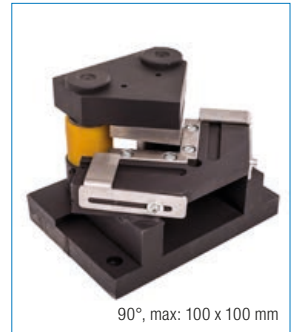

Because the job always needs to be done.
Whenever. Wherever.



OUTILS POUR POINÇONNEUSES | HERRAMIENTAS PARA PUNZONADORAS

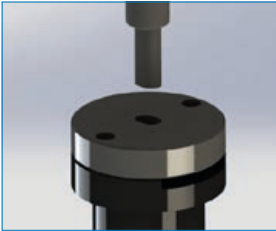
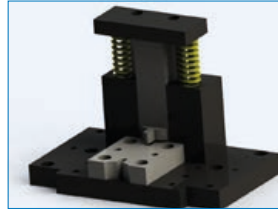
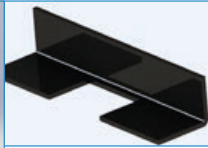
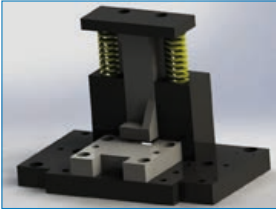

Not suitable for Profi Punch'10

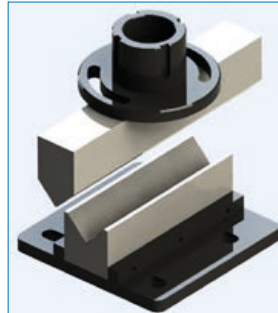

Not suitable for Profi Punch'10

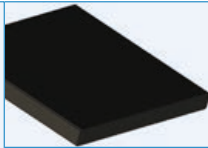
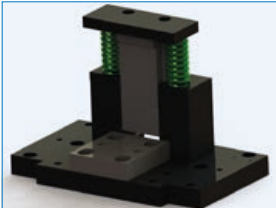
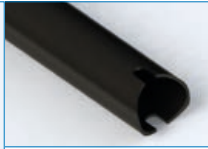
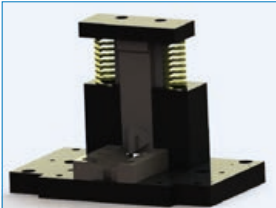

Not suitable for Profi Punch'10

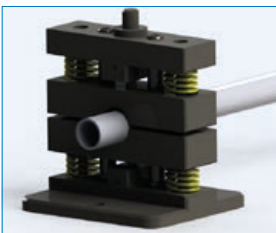

Photos may differ from actual products. / Abbildungen können von der Wirklichkeit abweichen.

Models | Modelle | Modèles | Modelos

- PB 40-3
- PB 50-3
- PB 50-3H
- PB 50-3HM

With a Profi Bend you can bend a huge variety of different profiles and pipes in almost any desired radius.

Mit einer Profi Bend biegen Sie die unterschiedlichsten Profile in fast jeden gewünschten Radius.

Avec une Profi Bend, vous pouvez cintrer une grande variété de profilés différents dans presque tous les rayons souhaités.

Con una Profi Bend puede curvar una enorme variedad de perfiles diferentes en casi cualquier radio deseado.

Accessories: spiral bending device, set of rollers, distance rollers & yoke.

Zubehör: Spiralbiegevorrichtung, Walzensatz, Distanzrollen & Joch.

Accessoires: dispositif de cintrage en spirale, jeu de galets, galets d'écartement et étrier.

Accesorios: dispositivo de curvado en espiral, juego de rodillos, rodillos distanciadores y yugo.



PB 50-3HM

3 Driven rolls | Angetriebene Walzen
Galets Entraînés | Rodillos Accionados

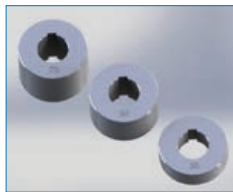

SPECIFICATIONS TECHNISCHE DATEN CARACTÉRISTIQUES TECHNIQUES ESPECIFICACIONES TÉCNICAS	PB 40-3	PB 50-3	PB 50-3H	PB 50-3HM
Shaft diameter Wellendurchmesser Diamètre d'arbre Diámetro del eje	mm 40	50	50	50
Roll diameter Walzendurchmesser Diamètre des galets Diámetro del rodillo	mm 150	155	155	155
Speed of rollers Wellenumdrehungen Vitesse d'axes Velocidad rodillos	rpm 13	11	11	11
Motor power Motorleistung Moteur d'entraînement Potencia del motor	kW 1.5	1.5	1.5	1.5
Adjusting way of upper roll Zustellweg Oberwalze Course du galet presseur Ajuste del rodillo superior	mm 140	160	160	160
Dimensions (LxWxH) Abmessungen (LxBxH) Dimensions (LxLxH) Dimensiones (LxAxA)	mm 870x800x1350	1100x800x1400	1100x800x1400	1200x800x1750
Weight Gewicht Poids Peso	kg 250	355	430	450

ADJUSTMENT OF THE UPPER ROLL EINSTELLUNG DER OBERWALZE RÉGLAGE DU ROULEAU SUPÉRIEUR AJUSTE DEL RODILLO SUPERIOR				
Manual - hand wheel Manuell - Handrad Volant manuelle Volante manual	✓	✓		
Hydraulic - handpump Hydraulisch - Handpumpe Hydraulique - pompe manuelle Hidráulico - bomba manual			✓	
Hydraulic - motorised Hydraulisch - motorisch Hydraulique - motorisé Hidráulico - motorizado				✓

**Because the job always needs to be done.
Whenever. Wherever.**



CINTREUSES DE PROFILÉS | CURVADORAS DE PERFILES









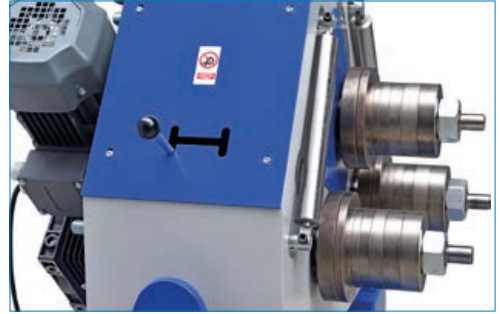

 Each Profi Bend can be used in vertical and horizontal working position. Equipped with 3 driven rolls (easy to switch between 2 or 3 driven rolls) and a standard set of rollers. Adjustment of the upper roll is very easy and precise for each model.

 Jeder Profi Bend kann in vertikaler und horizontaler Arbeitsposition verwendet werden. Ausgestattet mit 3 angetriebenen Walzen (einfach umschaltbar zwischen 2 oder 3 angetriebenen Walzen) und einem Standard-Walzensatz. Die Einstellung der oberen Walze ist bei jedem Modell sehr einfach und präzise.

 Chaque Profi Bend peut être utilisée en position de travail verticale et horizontale. Elle est équipée de 3 galets entraînés (il est facile de passer de 2 à 3 galets entraînés) et d'un jeu de galets standard. Le réglage du rouleau supérieur est très facile et précis pour chaque modèle.

 Cada Profi Bend puede utilizarse en posición de trabajo vertical y horizontal. Está equipada con 3 rodillos accionados (fácil de cambiar entre 2 ó 3 rodillos accionados) y un juego de rodillos estándar. El ajuste del rodillo superior es muy fácil y preciso para cada modelo.



	PB 40-3	PB 50-3 / PB 50-3H / PB 50-3HM		PB 40-3	PB 50-3 / PB 50-3H / PB 50-3HM
	20 x 6 ø200 50 x 10 ø400 standard/special	20 x 6 ø300 60 x 10 ø500 standard		50 x 25 x 5 ø300 standard/special	30 x 15 x 4 ø300 80 x 45 x 6 ø600 standard/special
	30 x 6 ø200 80 x 15 ø350 standard/special	50 x 10 ø300 100 x 15 ø400 standard		50 x 25 x 5 ø400 standard/special	30 x 15 x 4 ø350 80 x 45 x 6 ø800 standard/special
	10 ø100 30 ø600 standard/special	15 ø250 35 ø600 standard		30 ø600 special	10 ø250 35 ø500 special
	40 x 40 x 5 ø400 special	25 x 25 x 4 ø350 50 x 50 x 6 ø500 special		30 x 1,5 ø600 60 x 1,5 ø1000 special	30 x 1,5 ø600 70 x 1,5 ø1500 special
	20 x 20 x 3 ø250 50 x 50 x 8 ø400 standard	30 x 30 x 4 ø350 60 x 60 x 6 ø800 standard/special		40 x 40 x 2,9 ø1000 standard/special	20 x 20 x 2 ø250 50 x 50 x 3 ø1400 standard/special
	20 x 20 x 3 ø250 50 x 50 x 6 ø500 standard	30 x 30 x 4 ø350 60 x 60 x 6 ø800 standard/special			

UK Do you require a custom-made press? Whether it is a case of adjusting dimensions, capacities, hydraulics or electric, RHTC adapts a hydraulic press entirely to your needs!

FR Vous avez besoin d'une presse conçue sur mesure ? Qu'il s'agisse d'ajuster les dimensions, les capacités, l'hydraulique ou l'électrique, RHTC adapte une presse hydraulique entièrement à vos besoins!

DE Benötigen Sie eine Kundenspezifische Hydraulikpresse? RHTC passt eine Hydraulikpresse ganz nach Ihren Wünschen an, egal ob es um die Anpassung von Abmessungen, Kapazitäten, Hydraulik oder Elektrizität geht.

ES ¿Necesita una prensa hidráulica de diseño especial? Tanto si se trata de ajustar las dimensiones, las capacidades, el sistema hidráulico o el eléctrico, RHTC adapta una prensa hidráulica totalmente a sus necesidades!



Press Line | Pressenstraße | Ligne de presses | Línea de prensas



Workshop press with polycarbonate protection screens
 Werkstattpresse mit Polycarbonat- Schutzgitter
 Presse d'atelier avec écrans de protection en polycarbonate
 Prensa de taller con pantallas de protección de policarbonato



Workshop Press with 3000 mm working width
 Werkstattpresse mit 3.000 mm Arbeitsbreite
 Presse d'atelier avec une largeur de travail de 3000 mm
 Prensa de taller con una anchura de trabajo de 3000 mm

**Because the job always needs to be done.
Whenever. Wherever.**



PRESSES SUR MESURE | PRENSAS A MEDIDA



Portal press (400 Tn) with 6000 mm table | Portalpresse (400 Tn) mit 6.000 mm Tisch | Presse à portique (400 Tn) avec table de 6.000 mm | Prensa de pórtico (400 Tn) con mesa de 6.000 mm



C-frame Press (200 Tn) for Hydroforming
C-Rahmen Presse (200 Tn) für Hydroforming
Presse à col de cygne (200 Tn) pour Hydroformage
Prensa con cuello de cisne (200 Tn) para Hidroconformación

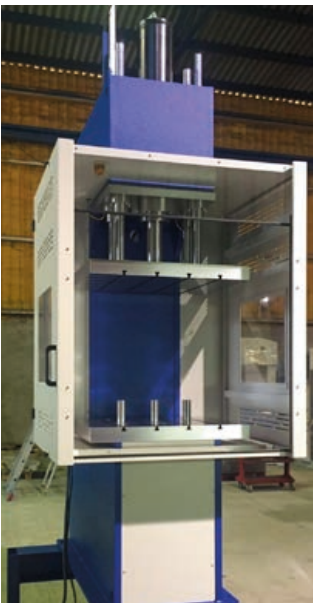

Special C-frame press with ejectors | Spezielle C-Rahmen Presse mit Auswerfer | Presse spéciale à col de cygne avec un vérin éjecteur | Prensa especial con cuello de cisne con un cilindro eyector





Press with 1.200 mm piston stroke
Presse mit 1.200 mm Kolbenhub
Presse avec une course de piston de 1.200 mm
Prensa con carrera del pistón de 1.200 mm





Custom Production Press (220 Tn) with hydraulic cushion (25 Tn) | Kundenspezifische Produktionspresse (220 Tn) mit einem hydraulischen Kissen (25 Tn) | Presse de production sur mesure (220 Tn) avec un coussin hydraulique (25 Tn) | Prensa de producción a medida (220 Tn) con un cojin hidráulico (25 Tn)



 Do you require a custom-made press? Whether it is a case of adjusting dimensions, capacities, hydraulics or electric, RHTC adapts a hydraulic press entirely to your needs!

 Benötigen Sie eine Kundenspezifische Hydraulikpresse? RHTC passt eine Hydraulikpresse ganz nach Ihren Wünschen an, egal ob es um die Anpassung von Abmessungen, Kapazitäten, Hydraulik oder Elektrik geht.

 Vous avez besoin d'une presse conçue sur mesure ? Qu'il s'agisse d'ajuster les dimensions, les capacités, l'hydraulique ou l'électrique, RHTC adapte une presse hydraulique entièrement à vos besoins!

 ¿Necesita una prensa hidráulica de diseño especial? Tanto si se trata de ajustar las dimensiones, las capacidades, el sistema hidráulico o el eléctrico, RHTC adapta una prensa hidráulica totalmente a sus necesidades!

Custom SMC Press (100 Tn) with heated plates and sliding lower table
Kundenspezifische SMC-Press (100 Tn) mit Heizplatten und verschiebbarem Untertisch

Presse SMC personnalisée (100 Tn) avec plaques chauffantes et table inférieure coulissante

Presna SMC personalizada (100 Tn) con placas calentadas y mesa inferior deslizante



Custom-made Portal Press (160 Tn) with collection tray for axis
Kundenspezifische Portalpresse (160 Tn) mit Auffangwanne für Achse
Presse à portique sur mesure (160 Tn) avec plateau de récupération pour l'axe
Presna de pórtico a medida (160 Tn) con bandeja de recuperación para el eje



Production Press (500 Tn) with hydraulic cushion (100 Tn)
Produktionspresse (500 Tn) mit einem hydraulischen Kissen (100 Tn)
Presse de production (500 Tn) avec un coussin hydraulique (100 Tn)
Presna de producción (500 Tn) con un cojín hidráulico (100 Tn)

Because the job always needs to be done.
Whenever. Wherever.



PRESSES SUR MESURE | PRENSAS A MEDIDA

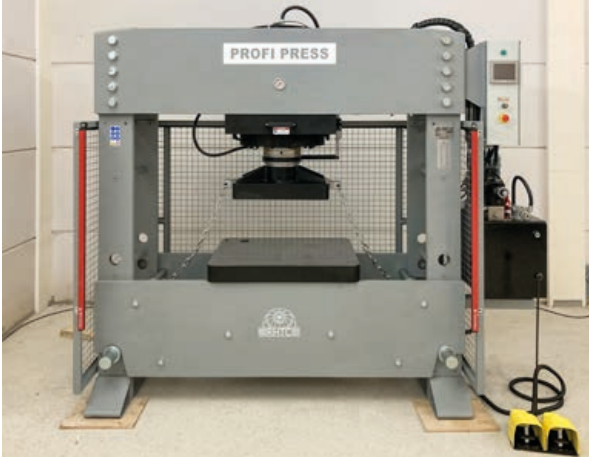

Workshop Press (300 Tn) with table plates and
NC-control with auto-mode
Werkstattpresse (300 Tn) mit Tischplatten und
NC-Steuerung mit Auto-Modus
Presse d'atelier (300 Tn) avec plaques de table et
commande NC avec mode automatique
Prensa de taller (300 Tn) con placas de mesa y
control NC con modo automático



C-frame Press (PPCD-50 model) with larger vertical light
C-Rahmen-Presse (PPCD-50 Modell) mit größerem Einbauhöhe
Presse à col de cygne (modèle PPCD-50) avec une plus grande ouverture verticale
Prensa de cuello de cisne (modelo PPCD-50) con mayor abertura vertical



Hydraulic Press (100 Tn) with sliding protection screen
Hydraulische Presse (100 Tn) mit verschiebbarem Schutzgitter
Presse hydraulique (100 Tn) avec écran de protection coulissant
Prensa hidráulica (100 Tn) con pantalla de protección deslizante



Profi Press Profi Punch Profi Bend
High quality machinery, made in Europe!

OUR WORLDWIDE DEALER NETWORK



RHTC BV
Hoogschajksestraat 19
5374 EC Schaijk - The Netherlands

Phone: +31 486 463 033
Email sales: sales@rhtc.nl

Email info: info@rhtc.nl
Website: www.rhtc.nl