

COPYRIGHT BY FCA FIAT CHRYSLER AUTOMÓVEIS BRASIL LTDA. - PRINTED IN BRAZIL

Las informaciones contenidas en este manual corresponden a las características del vehículo en la fecha de su publicación. El fabricante, sin embargo, podrá alterar las características del vehículo, debido a modificaciones de naturaleza técnica o comercial, sin perjudicar las características básicas y esenciales del producto. Este manual presenta informaciones sobre diferentes versiones del automóvil. Compruebe las características específicas del vehículo que usted ha adquirido. Este manual brinda las informaciones necesarias para garantizar la buena y segura utilización de su vehículo. Eventuales dudas podrán ser aclaradas en la Red de Concesionarios Jeep.

PN 60351710 - EDICIÓN 01 - XI/2023



COMPASS

Jeep®

Compass

MANUAL DEL PROPIETARIO



Estimado Cliente:

Le felicitamos y le agradecemos que haya elegido un Jeep.

Hemos preparado este Manual para permitirle apreciar plenamente las cualidades de este vehículo, el cual ha sido diseñado tanto para el uso diario como para usos concretos, permitiendo así realizar recorridos y empleos en general no aptos para los vehículos comerciales tradicionales. La alineación y la maniobrabilidad son diferentes a los de la mayor parte de los otros vehículos, tanto en carretera normal como en recorridos todoterreno; por tanto, recomendamos tomarse todo el tiempo necesario para conocer la dinámica del vehículo.

Siguiendo con la lectura de este Manual, encontrará información, recomendaciones y advertencias importantes para el uso del vehículo que le ayudarán a disfrutar a fondo de las cualidades técnicas de su Jeep.

Recomendamos leerlo de principio a fin antes de ponerse por primera vez al volante para familiarizarse con los mandos y, de manera especial, con los relativos a los frenos, a la dirección y al cambio, al mismo tiempo, podrá empezar a comprender el comportamiento del vehículo en los diferentes tipos de pisos.

En este documento encontrará las características, las soluciones especiales y la información básica para el cuidado, el mantenimiento, la seguridad de marcha y de funcionamiento de su Jeep.

Tras haberlo consultado, le recomendamos conservar el presente Manual en el interior del vehículo para facilitar la consulta y para que permanezca siempre dentro del vehículo en caso de venta.

En el Libro de Garantía adjunto también encontrará una descripción de los servicios de asistencia que Jeep ofrece a sus clientes, el Certificado de Garantía y los términos y condiciones para conservarla.

Estamos seguros de que con estos instrumentos le será fácil familiarizarse con su nuevo vehículo y apreciar a los profesionales de Jeep que le atenderán.

¡Le deseamos una buena lectura y un buen viaje!



INTRODUCCIÓN	A
ÍNDICE GRÁFICO	B
CONOCIMIENTO DEL VEHÍCULO	C
CONOCIMIENTO DEL TABLERO DE INSTRUMENTOS	D
SEGURIDAD	E
PUESTA EN MARCHA Y CONDUCCIÓN	F
EN CASO DE EMERGENCIA	G
MANTENIMIENTO Y CUIDADOS CON SU VEHÍCULO	H
DATOS TÉCNICOS	I
ÍNDICE ALFABÉTICO	J



INTRODUCCIÓN

LECTURA OBLIGATORIA	A-1
USO DEL MANUAL	A-2
ADVERTENCIAS Y PRECAUCIONES	A-3
SIMBOLOGÍA	A-3
MODIFICACIONES/ ALTERACIONES DEL VEHÍCULO	A-4





LECTURA OBLIGATORIA

REAPROVISIONAMIENTO DE COMBUSTIBLE

Motores Flex: repostar el vehículo con alcohol combustible con mezcla de gasolina (nafta) o de gasolina con mezcla de alcohol en los porcentajes disponibles en el mercado. El combustible puede ser colocado en el depósito en la proporción que el usuario considere conveniente, con excepción del uso de gasolina (nafta) pura (sin porcentaje de alcohol).



ADVERTENCIA

En los vehículos equipados con motor **TURBO (Flex)**, si no se opta por aprovisionar el vehículo exclusivamente con alcohol, se recomienda el aprovisionamiento completo del depósito de combustible con gasolina (como mínimo un depósito) cada 10.000 km para reducir probables

contaminantes procedentes del alcohol.

Eso es importante para mantener el buen funcionamiento y las prestaciones del motor y, principalmente, evitar dificultades en sistema de arranque del motor.

Motores de gasolina: repostar el vehículo sólo con gasolina sin plomo con un número de octano (RON) no inferior a 95. No utilizar gasolinas con Metanol o Etanol E85. El uso de estas mezclas puede causar problemas en el arranque y la conducción, además de dañar los componentes esenciales para el sistema de alimentación.

Motores Diésel: reaprovisionar el depósito de combustible del vehículo **utilizando únicamente diésel S10 o con porcentaje de azufre menor que 10 ppm y con el porcentaje de biodiésel previsto según Legislación Federal vigente en la fecha de la fabricación del vehículo.**

Nota

Nunca utilizar biodiésel puro (100%) o añadir más biodiésel en el depósito de combustible, excediendo los valores previstos en la Legislación Federal vigente en la fecha de la fabricación del vehículo.

El uso de otros productos o mezclas puede dañar irremediablemente el motor, con la consiguiente anulación de la garantía por los daños provocados.

Para obtener más informaciones sobre el uso del combustible correcto, consultar las especificaciones en el apartado "Aprovisionamientos", en el capítulo "Datos técnicos".

ARRANQUE DEL MOTOR

Asegurarse de que el freno de mano esté accionado y que la palanca de cambios esté en posición **P** (Estacionamiento) o **N** (Punto muerto), pisar el pedal del freno y pulsar el botón del dispositivo de arranque.

 ESTACIONAMIENTO SOBRE MATERIAL INFLAMABLE

Durante el funcionamiento, el catalizador alcanza temperaturas elevadas. Por lo tanto, no estacionar el vehículo sobre hierba, hojas secas, agujas de pino u otros materiales inflamables: peligro de incendio.

RESPETO POR EL MEDIO AMBIENTE

El vehículo está equipado con un sistema que permite una diagnosis continua de los componentes relacionados con las emisiones, para garantizar un mayor respeto por el medio ambiente.

ACCESORIOS ELÉCTRICOS

Si después de comprar el vehículo se desea instalar accesorios que requieren alimentación eléctrica (con el riesgo de descargar gradualmente la batería), acudir a la **Red de Asistencia Jeep**, donde se evaluará el consumo eléctrico total y se comprobará si la instalación eléctrica del vehículo está en condiciones de soportar la carga requerida.

MANTENIMIENTO PROGRAMADO

Un mantenimiento correcto permite conservar inalteradas en el tiempo las prestaciones del vehículo y las características de seguridad, respeto por el medio ambiente y bajos costes de funcionamiento.

ADVERTENCIAS SOBRE VUELCO

El riesgo de vuelco de los vehículos todoterreno es significativamente mayor respecto a cualquier otro tipo de vehículo. Este vehículo se caracteriza por una mayor altura desde el suelo y por un centro de gravedad más alto respecto a muchos otros vehículos para el transporte de pasajeros, características que permiten mejores prestaciones en una amplia gama de aplicaciones todoterreno.

No obstante, puede perderse el control del vehículo si se adopta un estilo de conducción peligroso.

Debido a un centro de gravedad más alto, el vehículo tiene más posibilidades de volcar que otros cuando se escapa del control del conductor.

Por tanto, evitar curvas cerradas, maniobras bruscas u otras condiciones de conducción no seguras que podrían causar la pérdida de control del vehículo. Si no se toman estas precauciones podrían producirse accidentes, vuelcos del vehículo y lesiones graves o mortales. Conducir con cuidado.

No utilizar los cinturones de seguridad del conductor y del pasajero es la causa principal de lesiones graves o mortales. En caso de vuelco, un pasajero que no lleve el cinturón de seguridad abrochado tiene muchas más posibilidades de sufrir lesiones mortales que uno que sí lo lleve correctamente abrochado. Abrocharse siempre los cinturones de seguridad.

USO DEL MANUAL

INDICACIONES OPERATIVAS

Cada vez que se proporcionan indicaciones de dirección relativas al vehículo (izquierda/ derecha o adelante/atrás), estas deberán entenderse como referidas a la percepción de un

ocupante sentado en el asiento del conductor. Los casos especiales que deroguen esta indicación se indicarán especialmente en el texto.

Las figuras mostradas en el Manual tienen una función indicativa: esto puede significar que algunos detalles mostrados en la imagen no corresponden a lo que podrá encontrar en su vehículo.

Para encontrar el capítulo en el que está contenida la información deseada, consultar el índice alfabético al final de este Manual del Propietario.

ADVERTENCIAS Y PRECAUCIONES

Leyendo este Manual del Propietario se encuentra una serie de ADVERTENCIAS pensadas para evitar procedimientos que puedan dañar el vehículo.

Además, se indican las NOTAS que deben seguirse estrictamente para evitar un uso incorrecto de los

componentes del vehículo, que podría provocar accidentes o lesiones.

Por lo tanto, es necesario seguir atentamente todas las recomendaciones de ADVERTENCIA y de NOTA. Las ADVERTENCIAS y NOTAS se identifican a lo largo del texto:

- Para la seguridad de las personas
- Para la integridad del vehículo
- Para la protección del medio ambiente

Nota

En este Manual del Propietario se describen todas las versiones del Jeep Compass. Los contenidos opcionales y los equipamientos específicos para cada país o versión no se muestran como tal en el texto: por tanto, es necesario tener en cuenta sólo la información relativa al equipamiento, la motorización y la versión que se ha adquirido. Los contenidos que se hayan introducido durante la fabricación del modelo, pero independientemente de la solicitud expresa de contenidos opcionales en el momento de la

compra, se distinguirán con el mensaje (si está equipado).

Nota

Los datos contenidos en esta publicación deben considerarse como una ayuda para una correcta utilización del vehículo. STELLANTIS se encuentra en un proceso de perfeccionamiento continuo de los vehículos que fabrica, por lo tanto, se reserva el derecho de aportar modificaciones al modelo descrito por motivos técnicos o comerciales. Para más información, acudir a la Red de Asistencia Jeep.

SIMBOLOGÍA

Algunos componentes del vehículo llevan etiquetas de colores, cuya simbología indica precauciones importantes a tener en cuenta respecto al componente en cuestión.

Debajo del capó hay una etiqueta donde se resume la simbología.

MODIFICACIONES/ ALTERACIONES DEL VEHÍCULO

Cualquier modificación o alteración del vehículo podría afectar gravemente a la seguridad y al agarre a la carretera, además de provocar accidentes y comportar riesgos incluso mortales para los ocupantes.

ACCESORIOS ADQUIRIDOS POR EL USUARIO

Si, tras la adquisición del vehículo, Usted desea instalar a bordo accesorios eléctricos que requieran alimentación eléctrica permanente (por ej.: autorradio, antirrobo por satélite, etc.) o que interfieran en el balance eléctrico, acudir a la **Red de Asistencia Jeep**, que comprobará si el sistema eléctrico del vehículo tiene capacidad para soportar la carga solicitada o si es necesario integrarlo con una batería de capacidad aumentada.

Nota

Prefiera siempre Accesorios Genuinos Jeep. Tanto el vehículo como los equipamientos instalados consumen energía de la batería aun cuando están apagados; es lo que se denomina “consumo en stand-by”. Como la batería posee un límite máximo de consumo para garantizar el arranque del motor, se debe dimensionar el consumo de los equipamientos al límite máximo de la batería.



ADVERTENCIA

Para garantizar la calidad y el perfecto funcionamiento del vehículo, se recomienda instalar solamente accesorios genuinos Jeep que se encuentran en la **Red de Asistencia JEEP**.

La instalación de radios, alarmas, rastreadores o cualquier otro accesorio electrónico no genuino podrá provocar consumo excesivo de carga de la batería, lo que podría ocasionar

el no funcionamiento del vehículo y la pérdida de la garantía.

Nota

Poner atención en el montaje de alerones adicionales, ruedas de aleación y embellecedores de ruedas no genuinas: pueden reducir la ventilación de los frenos y por lo tanto su eficiencia en condiciones de frenadas violentas y repetidas, o en largas bajadas. Cerciorarse también de que nada (por ej. alfombras, etc.) pueda interferir en el recorrido de los pedales.

INSTALACIÓN DE DISPOSITIVOS ELÉCTRICOS/ ELECTRÓNICOS

Los dispositivos eléctricos/ electrónicos instalados tras la adquisición del vehículo y en el ámbito del servicio postventa deben poseer la marca **CE**.

STELLANTIS autoriza el montaje de dispositivos receptores/transmisores desde que las instalaciones sean debidamente efectuadas en un cen-

tro especializado, respetando las indicaciones del fabricante.

Nota

El montaje de dispositivos que comporten modificaciones de las características del vehículo pueden determinar infracciones de tráfico y la eventual anulación de la garantía relativamente a los daños provocados pela referida modificación, directa o indirectamente.

STELLANTIS se exime de cualquier responsabilidad por daños resultantes de la instalación de accesorios no suministrados o recomendados por STELLANTIS e instalados en la ausencia de conformidad con las instalaciones suministradas.

RADIOTRANSMISORES Y TELÉFONOS CELULARES

Los teléfonos celulares y otros aparatos radiotransmisores (por ejemplo CB) no se pueden usar en el interior del vehículo, si no se utiliza una an-

tena separada colocada en el exterior del mismo.

La eficiencia de transmisión y de recepción de estos aparatos puede quedar perjudicada por el efecto de blindaje de la carrocería del vehículo. En relación al uso de los celulares (GSM, GPRS, UMTS, LTE) con homologación oficial, se deben respetar rigurosamente las instrucciones suministradas por el fabricante del celular.

Nota

El uso de teléfonos celulares, transmisores CB o similares en el interior del vehículo (sin antena exterior) puede provocar, además de potenciales daños a la salud de los pasajeros, funcionamiento irregular de los sistemas electrónicos del vehículo, lo que puede poner en peligro la seguridad del mismo.

Si, en el interior del vehículo y/o cerca de la llave electrónica, están presentes dispositivos como celulares/ computadoras portables/ smartphones/ tablets, se puede verificar una

reducción de desempeño del sistema Passive Entry/ Keyless Entry- N-Go.



ÍNDICE GRÁFICO

VISTAS 1	B-1
VISTAS 2	B-2
VISTAS 3	B-3
VISTAS 4	B-4





VISTAS 1

FRONTAL

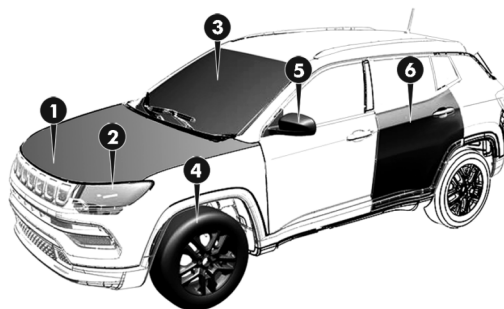

- 1 Cofre del motor
- 2 Luces delanteras
- 3 Parabrisas

- 4 Neumáticos/Ruedas
- 5 Espejos retrovisores exteriores
- 6 Puertas

B

VISTAS 2

TRASERA



0201085820US

1 Luces traseras

2 Limpialuneta/lavaluneta

3 Compartimiento de equipajes

VISTAS 3

TABLERO DE INSTRUMENTOS

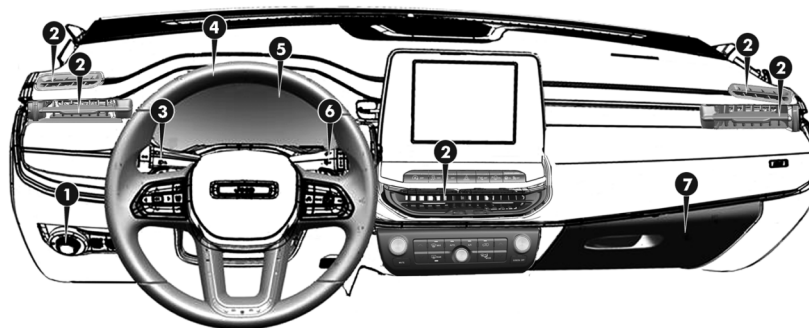

- | | | | |
|---|---|---|---|
| 1 | Mandos de las luces externas | 4 | Volante |
| 2 | Difusores de aire | 5 | Cuadro de instrumentos |
| 3 | Palanca de mando de las luces de carretera/cruce y luces indicadoras de dirección | 6 | Palanca de mando de los limpiaparabrisas/lavadores de los vidrios |
| | | 7 | Guantera |

VISTAS 4

INTERIOR

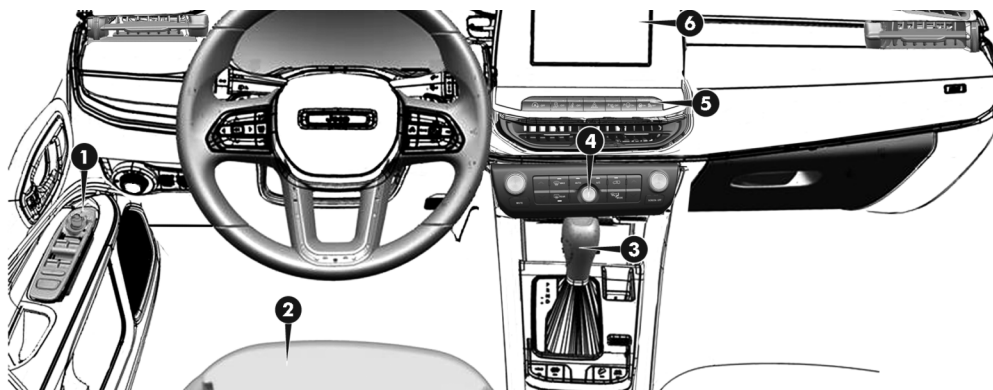

- 1 Mandos de los levantavidrios eléctricos
- 2 Asientos
- 3 Palanca del cambio automático

- 4 Mandos de climatización
- 5 Panel de botones de mando
- 6 Sistema Uconnect™

CONOCIMIENTO DEL VEHÍCULO

INTRODUCCIÓN	C-1
LLAVES	C-1
CONMUTADOR DE ARRANQUE	C-6
SISTEMA ELECTRÓNICO DE PROTECCIÓN DEL VEHÍCULO	C-8
SISTEMA DE PROTECCIÓN ANTIRROBO	C-9
PUERTAS	C-11
ASIENTOS	C-16
APOYACABEZAS	C-19
DIRECCIÓN	C-20
ESPEJOS	C-21
LUCES EXTERNAS	C-23
LUCES INTERNAS	C-28
LIMPIADORES Y LAVADORES DE LOS VIDRIOS	C-29
CLIMATIZACIÓN	C-33
VIDRIOS ELÉCTRICOS	C-40
TECHO SOLAR	C-43

CAPÓ DEL MOTOR	C-44
COMPARTIMIENTO DE EQUIPAJES	C-46
EQUIPAMIENTOS INTERNOS	C-51
PROTECCIÓN DEL AMBIENTE	C-55





INTRODUCCIÓN

Empiece a conocer su nuevo vehículo aquí.

El manual explica de manera sencilla y directa cómo fue hecho y cómo funciona el vehículo

Es aconsejable que lo consulte cuando esté sentado cómodamente en su vehículo, para que compruebe las partes que se describen en el manual.

LLAVES

LLAVE ELECTRÓNICA



ADVERTENCIA

Impactos violentos pueden dañar los componentes electrónicos de la llave.

Observar siempre las recomendaciones de este manual.



ADVERTENCIA

Las llaves equipadas con mando a distancia tienen en su interior una batería que si fuere ingerida puede provocar daños internos graves en un periodo de dos horas, y hasta llevar a la muerte. En caso de ingestión accidental de la misma, buscar atención médica inmediatamente.

Mantener la batería (nueva o usada) fuera del alcance de niños.

En los casos en que no sea posible fijar correctamente la batería en el interior de la llave, se debe utilizar la llave de reserva del vehículo y dirigirse a la **Red de Asistencia Jeep** lo antes posible. Siempre que sea necesario utilizar el cuerpo metálico de la llave, después de su utilización, colocarlo en su alojamiento en el cuerpo de la llave para evitar el acceso a la batería de la misma.



ADVERTENCIA

Para las versiones equipadas con cargador inalámbrico, la llave electrónica NO debe ser posicionada sobre el mismo, o a una distancia inferior a 15 cm del cargador inalámbrico.

El posicionamiento de la llave electrónica a una distancia inferior a 15 cm del cargador inalámbrico o sobre el mismo puede dañar el control remoto de la misma e no permite que el sistema de arranque del vehículo reconozca la llave, lo que impide que se pueda efectuar el arranque del vehículo.

C

Sistema "Keyless Enter-N-Go"



0301094282US

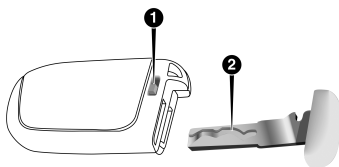



0202070729

1. Presionar el botón de liberación de la llave
2. Extraer la llave mecánica

Llave de arranque - Funciones principales

A continuación se resumen las principales funciones que se pueden activar utilizando la llave de arranque.

Llave	Desbloqueo de las puertas	Bloqueo de las puertas	Apertura de la tapa del compartimiento de equipajes
Llave electrónica	Presión en el botón 	Presión en el botón 	Doble presión en el botón 
Destellos de las luces de giro (para llave con mando a distancia)	2 destellos	1 destello	2 destellos

C

Desbloqueo de las puertas y de la tapa del compartimiento de equipajes

Presión breve en el botón  : desbloqueo de las puertas, de la tapa del compartimiento de equipajes, encendido temporizado de la luz interna y doble destello de las luces de giro.

Se puede presionar y soltar el botón de desbloqueo en el mando a distancia sólo una vez para desbloquear la puerta delantera del lado del conductor o dos veces en un periodo de 5 segundos para desbloquear todas las puertas y la tapa del compartimiento de equipajes.

Sin embargo, se puede cambiar la definición actual utilizando el menú de la pantalla o en el sistema Uconnect™ (ver suplemento específico del sistema) de modo que el sistema desbloquee únicamente la puerta del conductor o todas las puertas a la primera presión en el botón del mando a distancia. Para más información, consultar el apartado “Pantalla”

en el capítulo “Conocimiento del tablero de instrumentos”.

Nota

El funcionamiento del mando a distancia depende de distintos factores, como la eventual interferencia de ondas electromagnéticas emitidas por fuentes externas; el estado de carga de la batería y la presencia de objetos metálicos cerca de la llave del vehículo. Sin embargo, es posible también desbloquear las puertas introduciendo el cuerpo metálico en al cerradura de la puerta del lado del conductor.

Bloqueo de las puertas y de la tapa del compartimiento de equipajes

Presión breve en el botón  : bloqueo de las puertas, de la tapa del compartimiento de equipajes, apagado de la luz interna y destello de las luces de giro.

Para vehículos equipados con llaves electrónicas, si una o más puertas están abiertas, el bloqueo se efectúa, de cualquier modo. Sin embargo, las

puertas se desbloquearán automáticamente si se deja la llave en el interior del vehículo.

Insertar y girar la llave en la cerradura de la puerta del conductor bloquea exclusivamente esa puerta.

SOLICITUD DE LLAVES ADICIONALES

Llave electrónica

Para garantizar el encendido del motor y el correcto funcionamiento del vehículo, es necesario utilizar exclusivamente llaves electrónicas debidamente codificadas para el sistema electrónico del vehículo.

Si una llave electrónica fue codificada para un vehículo, no puede ser utilizada en ningún otro.



ADVERTENCIA

Cada llave suministrada posee un código propio, diferente de todos los otros, que debe ser previamente me-

morizado por la central electrónica del sistema.

Observar siempre las recomendaciones de este manual.

DUPLICADO DE LAS LLAVES

Si fuese necesario solicitar una nueva llave electrónica, acudir a la **Red de Asistencia Jeep** llevando consigo un documento de identidad y los documentos de propiedad del vehículo.

SUSTITUCIÓN DE LA BATERÍA DE LA LLAVE ELECTRÓNICA

Para sustituir la batería, proceder de la siguiente manera:

- Extraer la pieza metálica presente en el interior de la llave electrónica.
- Introducir con cuidado la punta de la pieza metálica en el alojamiento **1** de la llave para así separar las dos partes que la componen (como alternativa a la pieza metálica se puede utilizar la parte

plana de un destornillador apropiado).

- Quitar la batería **2**
- Insertar una batería nueva, prestando atención para respetar las polaridades.
- Volver a montar las dos partes de la llave electrónica, asegurándose de que estén bloqueadas correctamente.
- Volver a colocar la pieza metálica dentro de la llave.

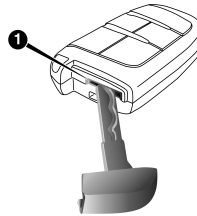

0214097044US

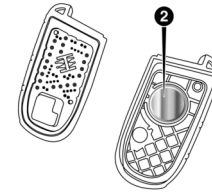

0214097048US

Nota

La operación de sustitución de la batería se debe efectuar con cuidado para no dañar la llave electrónica.

Nota

Para poner en funcionamiento el vehículo con la batería de la llave descargada, apoyar la extremidad redondeada de la llave electrónica (lado opuesto al de la pieza metálica) en el botón del dispositivo de arranque y presionar el mismo botón a través de la llave electrónica.

C

CONMUTADOR DE ARRANQUE

LLAVE ELECTRÓNICA (sistema Keyless Enter-N-Go)

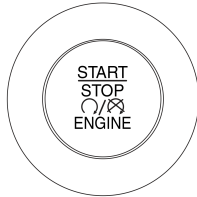

Para activar el dispositivo de arranque es necesario que la llave electrónica se encuentre dentro del habitáculo.

El conmutador de arranque se activa aunque la llave electrónica esté dentro del compartimiento de equipajes o en la bandeja.

El conmutador de arranque puede adoptar los estados siguientes:

- **STOP/OFF:** motor apagado, dirección bloqueada. Algunos dispositivos eléctricos (por ejemplo, el cierre centralizado de las puer-

tas, la alarma, etc.) pueden seguir funcionando.

- **MAR/RUN:** posición de marcha. Todos los dispositivos eléctricos pueden funcionar. Se puede pasar a este estado pulsando una vez el botón del dispositivo de arranque sin pisar el pedal del freno.
- **AVV/START:** arranque del motor.

Nota

Con el motor funcionando, es posible dejar el vehículo llevando consigo la llave electrónica, así el motor continuará en funcionamiento. El vehículo señalará la ausencia de la llave en el habitáculo después de cerrada la puerta.

Para más información sobre el arranque del motor, ver lo descrito en el apartado "Arranque del motor", en el capítulo "Arranque y conducción".



ADVERTENCIA

Antes de salir del vehículo, accionar **SIEMPRE** el freno de estaciona-

miento. En las versiones equipadas con transmisión automática, mover la palanca de cambios a la posición **P** (Estacionamiento) y colocar el conmutador de arranque en la posición **STOP**.

Cuando salir del vehículo, bloquear siempre todas las puertas, presionando el respectivo botón (consultar la opción "Passive Entry" en el apartado "Puertas").



ADVERTENCIA

Para las versiones equipadas con sistema Keyless Enter-N-Go, no dejar la llave electrónica en el interior o cerca del vehículo o en local accesible a los niños. No dejar el vehículo con el dispositivo de arranque en posición **MAR**.

Un niño podría accionar los levantavidrios eléctricos, otros mandos o incluso poner en marcha el vehículo.

SISTEMA DE ARRANQUE REMOTO (Si está equipado)

Este sistema permite arrancar el motor del vehículo desde afuera del vehículo, a través de la llave electrónica, proporcionando conveniencia y manteniendo su seguridad. El alcance del sistema es de unos 100 metros.

Nota

Si hay obstrucciones entre el vehículo y la llave estas pueden reducir el alcance del sistema.

COMO UTILIZAR EL SISTEMA DE ARRANQUE REMOTO

Para el funcionamiento del sistema de arranque remoto, deben cumplirse todas las siguientes condiciones:

- Palanca de cambios en **P** (Estacionamiento).
- Puertas, capó del motor y tapa del compartimiento de equipajes cerrados.

- Luces de emergencia apagadas.
- Freno desactivado (sin presión en el pedal de freno).
- Batería con un nivel de carga aceptable.
- Sistema de arranque remoto no desactivado en evento anterior.
- Indicador de sistema de alarma del vehículo parpadeando.
- Conmutador de arranque en la posición **STOP/OFF**.
- Nivel de combustible del vehículo cumple con los requisitos mínimos.



ADVERTENCIA

No hacer arrancar el motor en un garaje cerrado o en una área confinada. Los gases de escape contienen monóxido de carbono (CO) que es incoloro e inodoro. Cuando se inhala, el monóxido de carbono es venenoso y puede causar lesiones graves o muerte.

Mantener las llaves fuera del alcance de los niños. Operaciones en el sistema de arranque remoto, ventanas, puertas u otros controles de seguridad pueden causar lesiones graves o muerte.

Nota

Si el sistema de arranque remoto no funciona o si se activa prematuramente, la pantalla exhibirá el mensaje correspondiente al impedimento encontrado.

El mensaje permanecerá exhibido hasta que se coloque el conmutador de arranque en la posición ON/RUN.

ENTRANDO NO MODO DE PARTIDA REMOTA

Pulsar rápidamente dos veces y soltar el botón sistema de arranque remoto (🔑) en la llave con control remoto. Las puertas del vehículo se bloquearán y las luces de estacionamiento empezarán a parpadear. A continuación, se activará el motor y el vehículo permanecerá en el modo

de arranque remoto durante 15 minutos.

Nota

Si hay alguna falla en el motor o si el nivel de combustible está bajo, el motor se apagará en 10 segundos.

Las luces de estacionamiento se prenderán y permanecerán prendidas durante el modo de arranque remoto.

Por seguridad, los controles eléctricos de cierre/apertura de las ventanas y techo solar (si está equipado) se desactivarán cuando el vehículo está en el modo de arranque remoto.

Si la llave es con control remoto, el motor puede conectarse dos veces. Sin embargo, uno debe presionar el botón START/STOP dos veces y se puede repetir la secuencia por tercera vez).

Para salir del sistema de arranque remoto sin el manejo del vehículo

Presionar dos veces rápidamente el botón de arranque remoto (🔑) en la llave electrónica o aguardar el ciclo de 15 minutos con el motor en funcionamiento.

Nota

Para evitar apagados no intencionales, el sistema será deshabilitado con una presión sencilla del botón de arranque remoto (🔑) en la llave electrónica en hasta dos segundos tras acusar el recibimiento de un intento válido de arranque remoto.

Para salir del sistema de arranque remoto con manejo del vehículo

Durante el ciclo de 15 minutos, entre en el vehículo con una llave válida y presione el botón del conmutador de encendido. El modo de arranque remoto se cerrará y el vehículo estará listo para ser conducido normalmente.

SISTEMA ELECTRÓNICO DE PROTECCIÓN DEL VEHÍCULO

SENTRY KEY®

El sistema Sentry Key® impide el uso no autorizado del vehículo, desactivando la puesta en marcha del motor.

El sistema no necesita ser habilitado/ activado: el funcionamiento es automático, independientemente de si las puertas del vehículo están bloqueadas o desbloqueadas.

Colocando el dispositivo de arranque en posición **MAR**, el sistema Sentry Key® identifica el código transmitido por la llave. Si el código es reconocido como válido, entonces el sistema Sentry Key® autoriza el arranque del motor.

Devolviendo el dispositivo de arranque a la posición **STOP**, el sistema Sentry Key® desactiva la

centralita que controla el motor, impidiendo así su arranque.

Para los procedimientos correctos de arranque del motor, ver lo descrito en el apartado "Arranque del motor" en el capítulo "Arranque y conducción".

FUNCIONAMIENTO IRREGULAR

Si durante el arranque el código de la llave no fuera reconocido correctamente, en el cuadro de instrumentos se muestra el icono  (ver lo descrito en el apartado "Testigos y mensajes" en el capítulo "Conocimiento del cuadro de instrumentos"). Esta condición implica que el motor se apaga 2 segundos después. En este caso, colocar el dispositivo de arranque en posición **STOP** y de nuevo en **MAR**; si el bloqueo persiste, probar con las demás llaves facilitadas. Si aun así no se logra arrancar el motor, acudir a la **Red de Asistencia Jeep**.

Si el icono  aparece durante la marcha, significa que el sistema está efectuando una autodiagnos

(debido, por ejemplo, a una caída de tensión). Si el icono permanece, acudir a **Red de Asistencia Jeep**.

Nota

No manipular el sistema Sentry Key®. Posibles modificaciones/alteraciones podrían provocar la desactivación de la función de protección.

El sistema Sentry Key® no es compatible con algunos sistemas de arranque remoto disponibles en postventa. El uso de estos dispositivos puede causar problemas en el arranque y la desactivación de la función de protección.

Todas las llaves suministradas con el vehículo se han programado en función de la electrónica presente en el vehículo.

Cada llave posee un código propio que la centralita del sistema deberá memorizar. Para memorizar las llaves nuevas, acudir a la Red de Asistencia Jeep.

SISTEMA DE PROTECCIÓN ANTIRROBO

ALARMA (si está equipado)

La alarma está prevista en adición a todas las funciones del mando a distancia ya anteriormente descritas.

C

INTERVENCIÓN DE LA ALARMA

La alarma interviene en los siguientes casos:

- Apertura ilícita de una o más puertas, el capó o el compartimiento de equipajes (protección perimetral).
- Accionamiento del dispositivo de arranque con una llave no validada a la posición **MAR**.

La activación de la alarma provoca el accionamiento del avisador acústico y de las luces de giro.

Nota

La función de bloqueo del motor está garantizada por el sistema Sen-

try Key[®], que se activa automáticamente extrayendo la llave del dispositivo de arranque o bien, en las versiones equipadas con sistema Keyless Enter-N-Go, al salir del vehículo llevando consigo la llave electrónica y bloqueando las puertas.

Nota

La alarma se adapta en fábrica a las normas de los diferentes países.

Nota

El sistema de alarma es un sistema complementario de seguridad desarrollado para dificultar la ocurrencia de hurtos del vehículo, bien como la acción o acto vandálico de terceros.

Nota

El sistema de alarma electrónica no monitorea la rotura de vidrios y el movimiento de una eventual invasión en el interior de vehículo.

ACTIVACIÓN DE LA ALARMA

La alarma sólo se activa con puertas y capó cerrados y la llave de arranque en la posición **STOP** o extraída.



Para activar, posicionar la llave hacia el vehículo, luego presione y suelte el botón . Para las versiones con llave electrónica, la alarma también puede activarse pulsando el botón "bloqueo puertas" situado en la manilla exterior de la puerta. Para más informaciones, consultar la opción "Passive entry" en el apartado "Puertas".

Excepto para algunos mercados/países, las luces de giro ejecutan una señalización luminosa simple, una señalización acústica y se activa el bloqueo de las puertas.

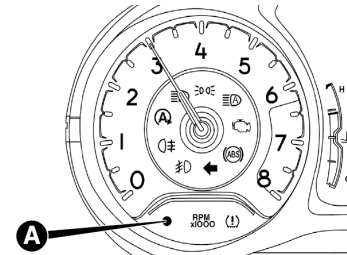
Con la alarma activada, en el cuadro de instrumentos empieza a parpadear el testigo **A**.



La conexión de la alarma está precedida de una fase de autodiagnos. En caso de anomalía, el sistema emite otra señal acústica.

Si algunos segundos después de activar la alarma se emite una segunda señal acústica, pulsar el botón  para desactivar la alarma, comprobar que las puertas, el capó y el compartimento de equipajes estén cerrados, luego volver a activar el sistema pulsando el botón .

Si la alarma emite una señal acústica aunque las puertas, el capó y el compartimento de equipajes estén bien cerrados, significa que hay una anomalía de funcionamiento en

el sistema: en este caso, acudir a la **Red de Asistencia Jeep**.

DESACTIVACIÓN DE LA ALARMA

Pulsar el botón  en la llave.

Se realizan las siguientes acciones (excepto para algunos países):

- Dos breves destellos de las luces de giro.
- Dos breves señales acústicas (donde estén presentes).
- Desbloqueo de las puertas.

Para las versiones con llave electrónica, el propietario de la llave puede desactivar la alarma agarrando una de las manillas delanteras. Para más informaciones, consultar la opción "Passive entry" en el apartado "Puertas".

Nota

Activando la apertura centralizada a través del cuerpo metálico de la llave, la alarma no se desconecta.

EXCLUSIÓN DE LA ALARMA

Para desconectar completamente la alarma (por ejemplo en caso de inactividad prolongada del vehículo), cerrar las puertas girando la pieza metálica de la llave en la cerradura de la puerta.

Nota

Si se descargan las pilas de la llave con mando a distancia, o en caso de avería del sistema, para desactivar la alarma, poner el dispositivo de arranque en posición **MAR**.

PUERTAS

BLOQUEO/DESbloQUEO CENTRALIZADO DE LAS PUERTAS DESDE EL INTERIOR DEL VEHÍCULO

Si todas las puertas están bien cerradas se bloquearán automáticamente al superar los 20 km/h de velocidad (función "Autoclose").

Pulsar el botón  en la moldura del panel de la puerta del conduc-

tor o del pasajero para bloquear las puertas, tapa del compartimiento de equipajes y tapa de combustible.

Con las puertas bloqueadas, pulsar el botón  para efectuar el desbloqueo de las puertas, tapa del compartimiento de equipajes y tapa de combustible.

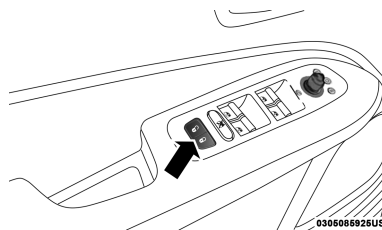

Bloqueo/desbloqueo manual

El bloqueo de las puertas también se puede efectuar actuando en la palanca situada en la manilla de apertura de las puertas.

Para desbloquear las puertas delanteras, tirar de la manilla de apertura de las puertas hasta el primer parante o actuar en el botón de bloqueo sobre la manilla. Para desblo-

quear las puertas traseras, actuar en el botón de bloqueo sobre la manilla de la respectiva puerta.

BLOQUEO/ DESBLOQUEO DE LAS PUERTAS DESDE EL EXTERIOR

Bloqueo de las puertas desde el exterior: con las puertas cerradas, pulsar el botón  de la llave.

Nota

Insertar y girar la llave en la cerradura de la puerta del conductor bloquea exclusivamente esa puerta.

El bloqueo de las puertas puede, sin embargo, activarse con todas las puertas cerradas y la tapa del compartimiento de equipajes abierta. Una vez que se haya presionado el botón  de la llave, estará predisposto el bloqueo de todas las puertas, incluyendo la tapa del compartimiento de equipajes abierta. Cuando se cierra la tapa del compartimiento de equipajes se bloqueará y ya no se podrá abrir desde el exterior.



ADVERTENCIA

Al cerrar la puerta, asegurarse de tener la llave para evitar cerrar la llave en el interior del vehículo.

Si la llave queda encerrada en su interior, podrá recuperarse solamente con el uso de la segunda llave suministrada.

Desbloqueo de las puertas desde el exterior:

pulsar el botón  de la llave o bien introducir y girar la pieza metálica (presente dentro de la llave) en la cerradura de la puerta del lado del conductor.

KEYLESS ENTER-N-GO — PASSIVE ENTRY



ADVERTENCIA

El funcionamiento del sistema de reconocimiento depende de varios factores como, por ejemplo, posibles interferencias con ondas electromagnéticas emitidas por fuentes exteriores (por ej. teléfonos celulares), el es-

tado de carga de la batería de la llave electrónica y la presencia de objetos metálicos cerca de la llave o del vehículo.

En estos casos se pueden desbloquear las puertas utilizando la pieza metálica presente en el interior de la llave electrónica.

El sistema Passive Entry puede identificar la presencia de una llave electrónica cerca de puertas y tapa del compartimiento de equipajes.

El sistema permite desbloquear/bloquear las puertas (o el portón del compartimiento de equipajes) sin necesidad de pulsar ningún botón en la llave electrónica.

Si el sistema identifica como válida la llave electrónica detectada, el propietario de la llave sólo debe agarrar una de las manillas delanteras para desactivar la alarma y desbloquear el mecanismo de apertura de las puertas y de la tapa del compartimiento de equipajes.

Donde esté presente la funcionalidad, tirando de la manilla de apertura

de la puerta del conductor se puede desbloquear solamente la puerta del conductor o todas las puertas en función de la modalidad configurada mediante el sistema Uconnect™ (para obtener más informaciones, consultar el suplemento específico).

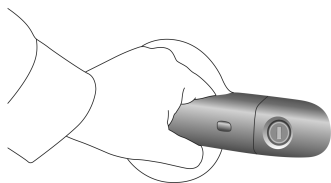

0213085343US

Nota

Si está llevando guantes o si ha llovido y la manilla de la puerta está mojada, es posible que la sensibilidad de activación del Passive Entry se reduzca, y consecuentemente se aumente el tiempo de reacción de la función.

Colocando la mano en la manilla de la puerta del lado del pasajero todas las puertas y la tapa del compartimiento de equipajes se bloquean.

Bloqueo de las puertas

Para efectuar el bloqueo de las puertas, proceder de la siguiente manera:

- Asegurarse de que lleva consigo la llave electrónica y que se encuentra cerca de la manilla de la puerta del conductor o del pasajero.
- Presionar el botón “Bloqueo de las puertas” ubicado en la manilla, de este modo, se bloqueará todas las puertas y la tapa del compartimiento de equipajes. El bloqueo de las puertas activará también la alarma (si está equipado).

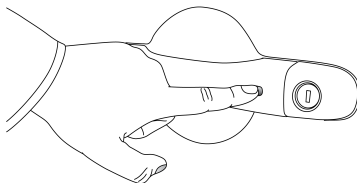

0213085346US

NO colocar la mano sobre la manilla de la puerta para presionar el botón de bloqueo. Esa acción puede desbloquear accidentalmente las puertas.

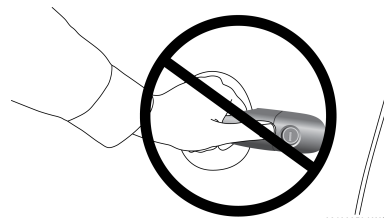

0213085346US

C

Nota

Tras haber presionado el botón de “Bloqueo de las puertas” es necesario aguardar 2 segundos antes de poder nuevamente desbloquear las puertas a través de la manilla. Actuando en la manilla de la puerta en un intervalo de 2 segundos es posible comprobar si el vehículo está correctamente cerrado, sin que las puertas se bloqueen nuevamente.

De cualquier modo, se pueden bloquear las puertas y la tapa del compartimiento de equipajes presio-

nando el botón  en la llave electrónica o en el panel interno de la puerta del vehículo.

Apertura de emergencia puerta del conductor

Si la llave electrónica no funciona (por ejemplo porque la batería de la llave electrónica está descargada, o bien se ha descargado la batería del vehículo), se puede utilizar la pieza metálica de emergencia situada dentro de la llave para accionar el desbloqueo de la cerradura de la puerta del conductor.

Para extraer la pieza metálica, proceder del siguiente modo indicado en "Liberación de la llave de emergencia" en el apartado "Llaves" en este capítulo. Insertar, a continuación, el cuerpo metálico de la llave en la cerradura de la puerta del conductor y girarla para desbloquear la puerta.

Nota

La pieza metálica de la llave no tiene un sentido de introducción obli-

gado, así que puede introducirse indiferentemente dentro del bombín de la cerradura.

Nota

Para evitar dejar involuntariamente la llave electrónica en el interior del vehículo, la función Passive Entry dispone de una función automática de desbloqueo de las puertas que funciona con el dispositivo de arranque en posición **OFF**.

Nota

Si una de las puertas del vehículo está abierta y se pulsa el botón "bloqueo puertas" situado en las manillas de las puertas delanteras, o el botón  en la moldura interna del panel de la puerta, tras cerrar todas las puertas el vehículo realiza un control dentro y fuera del habitáculo para comprobar la posible presencia de llaves electrónicas habilitadas.

Si en el interior del vehículo se detecta una de las llaves electrónicas y ninguna otra llave electrónica habilitada se detecta en el exterior del ve-

hículo, la función Passive Entry desbloquea automáticamente todas las puertas del vehículo, emite tres señales acústicas y acciona las luces de giro.

Por el contrario, si en el interior del habitáculo estuvieran una o más de las llaves electrónicas, pulsando el botón , el funcionamiento de las llaves en el interior del habitáculo se deshabilitará temporalmente.

Para volver a activar su correcto funcionamiento, pulsar el botón .

Nota

El vehículo desbloqueará las puertas únicamente después de cerrarlas mediante el botón "Bloqueo de puertas" situado en las manillas de las puertas delanteras, o el botón  en la moldura interna del panel de la puerta, cuando una llave electrónica habilitada se reconoce en el interior del vehículo y no se detecta ninguna otra llave electrónica en el exterior.

El vehículo no desbloqueará las puertas al producirse una de las siguientes condiciones:

- Las puertas se han cerrado manualmente utilizando los mandos de bloqueo de las puertas (o la pieza metálica de la llave, solo para la puerta del conductor).
- Se ha detectado en el exterior una llave electrónica cerca del vehículo.

Si la función Passive Entry se deshabilita mediante el menú de la pantalla o el sistema Uconnect™, también se desactivan las protecciones que impiden dejar involuntariamente la llave electrónica en el interior del vehículo (para obtener más informaciones, consultar el suplemento específico).

Acceso al compartimiento de equipajes

Acercándose a la tapa del compartimiento de equipajes con una llave electrónica habilitada, pulsar el botón de apertura ubicado en la misma tapa para bloquear/desbloquear el compartimiento de equipajes y, si está equipada la función, abrirla electrónicamente en un solo movimiento.



Nota

Si se deja accidentalmente la llave electrónica en el interior del compartimiento de equipajes y se intenta cerrarlo desde el exterior, el bloqueo de la tapa no se realizará a menos que no haya en el exterior otra llave electrónica reconocida cerca del vehículo.

Con el vehículo bloqueado, al realizar el desbloqueo únicamente de la tapa, si en el siguiente cierre se detecta una llave electrónica en el interior del compartimiento de equipajes, la tapa volverá a abrirse junto con un doble destello de las luces.

Nota

Antes de iniciar la marcha, comprobar que la tapa del compartimiento de equipajes esté correctamente cerrada.

Bloqueo de la cerradura de la tapa del compartimiento de equipajes

Para bloquear la cerradura del compartimiento de equipajes, presionar el botón  en la llave electrónica o en el panel interno de una puerta delantera, o pulsar el botón ubicado a la derecha en la parte interna de la manija externa con accionamiento eléctrico (si está equipado). Esa acción también irá bloquear todas las puertas del vehículo.

Activación/desactivación del sistema

El sistema Passive Entry se puede activar/desactivar mediante el menú de la pantalla o en el sistema Uconnect™ (para obtener más informaciones, consultar el suplemento específico).

DISPOSITIVO DE SEGURIDAD PARA NIÑOS



ADVERTENCIA



Utilizar siempre este dispositivo cuando transporte niños.

Después de haber activado este dispositivo en ambas puertas traseras, compruebe su efectiva activación tirando de la manija interna de apertura de las puertas.

Impide que las puertas traseras se abran desde el interior.

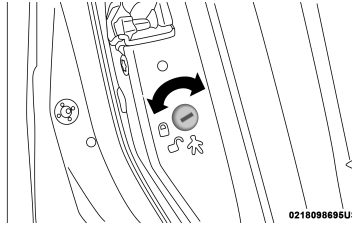
El dispositivo sólo puede activarse con las puertas abiertas:



- Posición : dispositivo activado (puerta bloqueada).
- Posición : dispositivo desactivado (la puerta se puede abrir desde el interior).

El dispositivo permanece activado aunque se desbloqueen las puertas eléctricamente.

Nota

Las puertas traseras no pueden abrirse desde el interior cuando está accionado el dispositivo de seguridad para niños.

ASIENTOS

REGULACIÓN DE LOS ASIENTOS

Los asientos delanteros pueden regularse para garantizar el máximo confort de los ocupantes.

La regulación del asiento del conductor, además, debe realizarse recordando que, manteniendo los hombros bien apoyados contra el respaldo, las muñecas deben poder alcanzar la parte alta de la corona del volante.

Además, debe ser posible pisar el pedal del freno.



ADVERTENCIA

Cualquier regulación debe realizarse únicamente con el vehículo detenido.

Conducir siempre con seguridad.



ADVERTENCIA

La tapicería de los asientos se ha creado para resistir durante mucho

tiempo al desgaste que implica el uso normal del vehículo.

Sin embargo, es necesario evitar roces prolongados y/o capaces de provocar daños causados por accesorios de vestir (como hebillas metálicas, tachuelas, cierres de velcro y similares) ya que, al presionar, podrían provocar daño de la funda.

Regulación en sentido longitudinal

Levantar la palanca y empujar el asiento hacia adelante o hacia atrás.

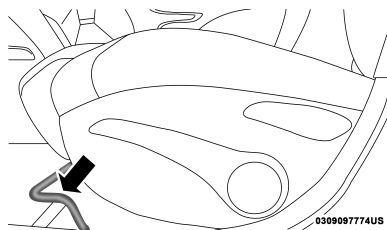

ADVERTENCIA

Al soltar la palanca de regulación, comprobar que el asiento esté blo-

queado en las guías, intentando desplazarlo hacia delante y hacia atrás.

Si no está bien fijado, el asiento podría desplazarse inesperadamente y provocar la pérdida de control del vehículo.

Regulación de la altura

Nota

Llevar a cabo la regulación estando sentados en el asiento en cuestión (lado del conductor o lado del pasajero).

Levantar o bajar la palanca hasta obtener la altura deseada.

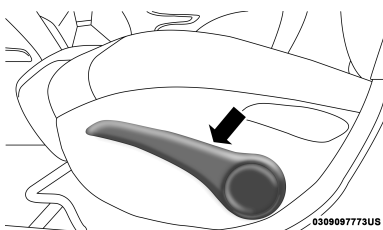

Regulación de la inclinación del respaldo

Accionar la palanca acompañando el respaldo con el movimiento del tronco (mantener la palanca accionada hasta que se alcance la posición deseada, a continuación soltarla).

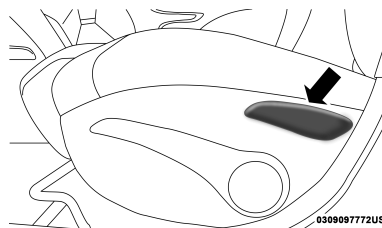

C

ASIENTO DEL CONDUCTOR CON REGULACIÓN ELÉCTRICA (Si está equipado)



ADVERTENCIA

No colocar objetos debajo del asiento con regulación eléctrica ni obstaculizar su movimiento, ya que los mecanismos podrían resultar dañados.

Además, podrían limitar el recorrido del asiento.

Los botones de mando para regulación eléctrica del asiento se ubican en el lado externo del asiento, cerca del piso.

A través de estos botones se puede regular la altura, la posición en sentido longitudinal y la inclinación del respaldo.

Regulación en sentido longitudinal

Empujar el interruptor hacia delante o hacia atrás para mover el asiento en la dirección correspondiente.

Regulación en altura

Empujar o tirar del interruptor para modificar la altura del cojín del asiento.

Regulación de la inclinación del asiento

Empujar o tirar de la parte delantera del interruptor para modificar el ángulo de inclinación del cojín del asiento.

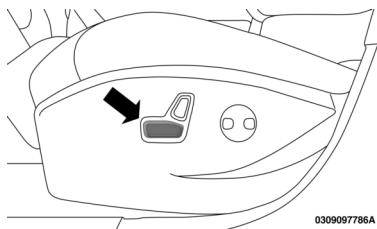

Regulación de la inclinación del respaldo

Empujar el interruptor hacia delante o hacia atrás para inclinar el respaldo en la dirección correspondiente.

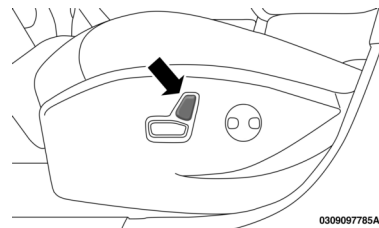

Regulación lumbar eléctrica

Actuar en el interruptor hacia delante o hacia atrás para aumentar o disminuir el soporte de la zona lumbar.

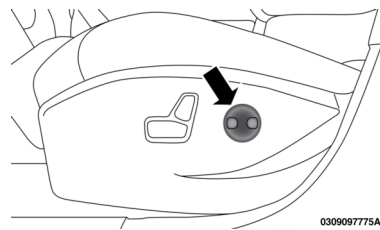

ASIENTO TRASERO PLEGABLE Y BIPARTIDO (60/40)

Para obtener la expansión del área de carga del vehículo, cada parte del asiento trasero puede ser totalmente plegada, lo que permite la extensión del espacio para transporte de carga mientras mantiene algún espacio para ocupantes en el asiento trasero, según la configuración deseada.

PLEGADO DEL ASIENTO TRASERO

Para plegar el asiento trasero, tirar de las palancas en las laterales superiores del asiento hacia delante y luego plegar los respaldos completamente hacia delante.

Para volver a la configuración original, levantar los respaldos hasta que se bloqueen.

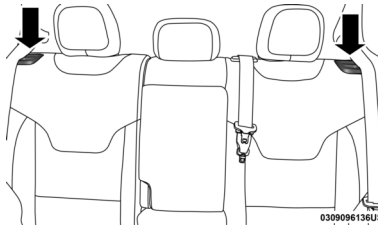

APOYACABEZAS

ASIENTOS DELANTEROS

Para aumentar la seguridad de los pasajeros, es posible los apoyacabezas regular en altura.



ADVERTENCIA

Los reposacabezas se regulan de manera que la cabeza, no el cuello, se apoye en ellos.

Sólo en este caso ejercerán su acción protectora.

Para regular la altura, levantar el apoyacabezas hasta oír el clic de bloqueo.

Para bajarlos, pulsar el botón de regulación.

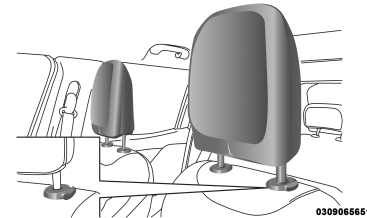

C

APOYACABEZAS TRASEROS

Regulaciones

Para los asientos traseros están previstos dos apoyacabezas regulables en dos niveles de altura.

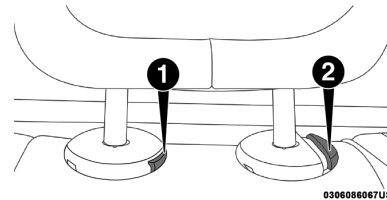

1. Botón de liberación
2. Botón de ajuste

Regulación hacia arriba: levantar el apoyacabezas hasta oír el clic de bloqueo.

Regulación hacia abajo: pulsar el botón de ajuste y bajar el apoyacabezas.

Extracción

Para extraer los apoyacabezas, proceder de la siguiente manera:

- Levantar los apoyacabezas hasta la altura máxima.
- Presionar los botones, de ajuste y liberación, al lado de los soportes.
- Plegar el respaldo del asiento trasero, levantando las palancas en sus laterales superiores.
- Extraer los apoyacabezas tirando de ellos hacia arriba hasta que se suelten de los respaldos de los asientos..

Nota

Una vez extraídos, los apoyacabezas traseros siempre deben volver a colocarse correctamente antes de utilizar el vehículo. Volver a introducir las varillas del apoyacabezas en sus alojamientos, manteniendo pulsados los botones de ajuste y liberación. Luego colocar los apoyacabezas según las necesidades.

DIRECCIÓN

REGULACIÓN DEL VOLANTE



ADVERTENCIA

Los ajustes sólo se deben realizar con el vehículo estacionado y el motor apagado.

Sólo en este caso se puede garantizar la seguridad.



ADVERTENCIA

Queda terminantemente prohibida cualquier intervención en el vehículo

después de la venta (como instalación de sistema antirrobo, por ejemplo) que puede ocasionar daños a la dirección o la columna de dirección.

Esas intervenciones pueden ocasionar, además de una disminución en el rendimiento del sistema y la pérdida de la garantía, graves problemas de seguridad.

El volante puede ajustarse en altura y en profundidad.

Mover la palanca indicada hacia abajo (hacia el piso).

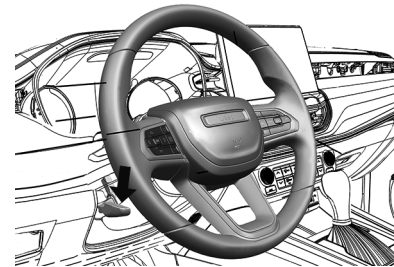

Efectuar la regulación del volante.

Volver a colocar la palanca en la posición original para bloquear nuevamente el volante.

ESPEJOS

ESPEJO RETROVISOR INTERNO

Utilizando la palanca se obtiene:

- Posición normal
- Posición antideslumbrante

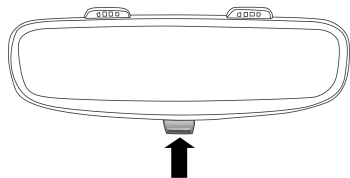

0310090040US

El espejo retrovisor interno está equipado con un dispositivo para la prevención de accidentes que permite desengancharlo en caso de choque.

ESPEJO INTERIOR ELECTROCRÓMICO

Algunas versiones cuentan con un espejo electrocrómico que puede modificar automáticamente su

capacidad reflectante para evitar el deslumbramiento del conductor.

El espejo electrocrómico dispone de un botón **ON/OFF** para activar/desactivar la función electrocrómica antideslumbrante.

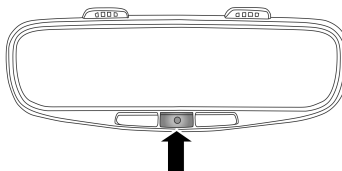

0310090039US

ESPEJOS RETROVISORES EXTERNOS

Regulación eléctrica

La regulación de los espejos sólo se puede realizar con el dispositivo de arranque en posición **MAR**.

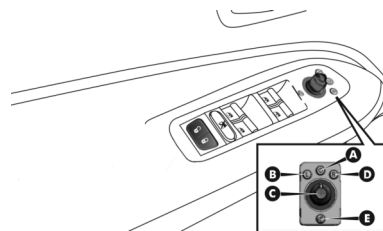

- A- Posición neutra
- B- Selección del espejo izquierdo
- C- Control de la posición de los espejos.
- D- Selección del espejo derecho
- E- Plegado eléctrico de los espejos retrovisores (si está equipado)

C

Nota

Una vez finalizada la regulación, girar el botón de selección del espejo a la posición original para evitar que se mueva accidentalmente.



ADVERTENCIA

Cualquier regulación debe realizarse únicamente con el vehículo detenido.

Conducir siempre con seguridad.



ADVERTENCIA

Las lentes de los espejos retrovisores son parabólicas y aumentan el campo de visión.

Sin embargo, disminuyen el tamaño de la imagen, dando la impresión que el objeto reflejado está más lejos que lo real.

Plegado manual de los espejos

Para plegar los espejos, empujarlos de la posición original en el sentido del vehículo.

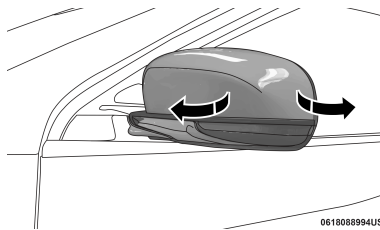

ADVERTENCIA

Si el saliente del espejo crea dificultades en un pasaje angosto, moverlo de la posición abierta a la posición plegado, volviendo a la primera tan pronto como sea posible, siempre en la dirección indicada por las flechas.

Observar siempre las recomendaciones de este manual.

Plegado eléctrico (si está equipado)

Para plegar los espejos, pulsar el botón de plegado eléctrico. Posicionar el conmutador de arranque en la posición **MAR** para colocar los espejos en posición de marcha.

Nota

Durante la marcha los espejos siempre tienen que estar abiertos, nunca deben plegarse.

Plegado automático de los espejos retrovisores (si está equipado)

Está disponible, para algunas versiones, el plegado automático de los retrovisores externos.

Posicionar el conmutador de arranque en la posición **MAR** para colocar los espejos en la posición de marcha.

Esta función permite mayores espacios entre los vehículos en estacionamientos y protege los retrovisores contra accidentes.

CALEFACCIÓN ELÉCTRICA DE LOS ESPEJOS EXTERNOS (Si está equipado)

En las versiones equipadas con climatizador manual o, según el equipamiento, de climatizador automático Dualzone, pulsando el botón  en el climatizador se activa el de-

sempañamiento /descongelación de los espejos retrovisores exteriores.

ESPEJOS DE CORTESÍA ILUMINADOS (Si está equipado)

Cada parasol dispone de un espejo de cortesía iluminado. Para usar el espejo, girar el parasol hacia abajo y levantar la tapa. La luz se enciende automáticamente y se apagan si se cobre nuevamente el espejo.

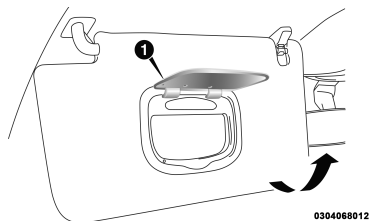

1. Tapa del espejo de cortesía.

LUCES EXTERNAS

CONMUTADOR DE LAS LUCES

El conmutador de las luces, situado en el lado izquierdo del tablero de instrumentos, controla el funcionamiento de los faros, las luces de posición, las luces diurnas, las luces de cruce y las luces antiniebla.

La iluminación externa del vehículo tiene sus principales funciones ejecutadas cuando el conmutador de arranque está en la posición **MAR/RUN** y luces de estacionamiento cuando el conmutador de arranque está en la posición **STOP/OFF**.

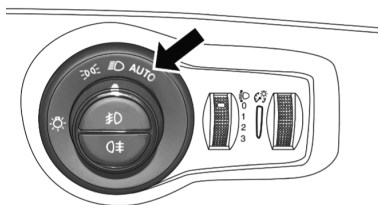

Posiciones del conmutador

La tabla a continuación indica la condición de las luces - ON (encendido) / OFF (apagado) – según la posición del conmutador de luces.

Funcionamiento de las luces (con el conmutador de arranque en RUN)

Conmutador de luces	Posición en el conmutador	Luces D.R.L.	Luz de posición delantera	Luz de posición trasera	Luz de matrícula	Luces de cruce
		ON	OFF	ON	OFF	OFF
		ON	OFF	ON	ON	OFF
		OFF	ON	ON	ON	ON
	AUTO - MODO DÍA	ON	OFF	ON	OFF	OFF
	AUTO - MODO NOCHE	OFF	ON	ON	ON	ON



ADVERTENCIA

Con el conmutador de arranque en STOP/OFF y el conmutador de luces en la posición , las luces de posición seguirán encendidas. Al abrir la puerta delantera izquierda, un aviso sonoro será activado, indicando que las luces de posición están encendidas.

Para apagarlas, posicionar el conmutador de luces en AUTO o en .

REGULACIÓN DE LA INTENSIDAD LUMINOSA DEL CUADRO DE INSTRUMENTOS Y DE LOS ICONOS DE LOS BOTONES DE MANDO

Con las luces de posición o los faros encendidos, girar el selector hacia arriba para aumentar la intensidad de la iluminación del cuadro de instrumentos y de los iconos de los botones de mando o hacia abajo para disminuirla.

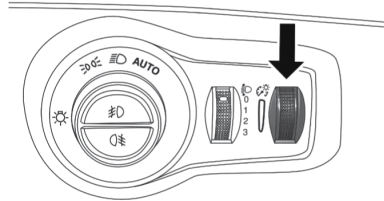

LUCES DE CRUCE

Girar el conmutador de las luces a la posición para encender las luces de posición, las luces del cuadro de instrumentos y las luces de cruce.

LUCES DE POSICIÓN/LUCES DIURNAS (D.R.L. - "Daytime Running Lights") (Si está equipado)



ADVERTENCIA

Las luces diurnas no sustituyen los faros bajos durante el tráfico en la noche o en túneles.

El uso de las luces diurnas está reglamentado por las leyes vigentes. Respetar las normas.

Con la llave de arranque en la posición **MAR/RUN** y el conmutador de las luces en la posición **AUTO**, las luces diurnas estarán activadas si la iluminación ambiente es superior al límite definido por el conductor.

En caso de activación de las luces de giro, las luces de posición/diurnas se apagan automáticamente.

FAROS ANTINEBLA

El interruptor de los faros antiniebla está integrado en el conmutador de luces.

Con las luces de posición y las luces de cruce encendidas, pulsar en el conmutador para encender/apagar los faros antiniebla.

LUZ ANTINEBLA TRASERA (si está equipado)

La luz antiniebla trasera está disponible solamente para algunas versiones/mercados.

El interruptor de las luces antiniebla está integrado en el conmutador de luces.

Pulsar el botón para ligar/desligar a luz.

La luz antiniebla trasera sólo se enciende con las luces de cruce o las luces antiniebla delanteras activadas. La luz se apaga pulsando de nuevo el botón o apagando las luces de posición.

TEMPORIZACIÓN DE APAGADO FAROS

Esta función de seguridad retrasa el apagado de los faros.

La temporización de los faros se puede regular actuando en el menú de la pantalla o en el sistema Uconnect™ y es configurable en 0, 30, 60 o 90 segundos.

Versiones equipadas con función auto - sensor crepuscular

mantener el conmutador de luces en la posición **AUTO** y luego apagar el vehículo. Los faros seguirán encendidos durante el tiempo configurados anteriormente.

LUCES DE ESTACIONAMIENTO CON VEHÍCULO APAGADO

Se encienden al posicionar el conmutador de luces en la posición ☞☛ seguido de su apagado o, tras apagar el vehículo, cambiar para posición ☞☛ . De ese modo, en el cuadro de instrumentos se enciende el tes-

tigo ☞☛ . Para desactivar función, es necesario cambiar el conmutador de luces de la posición ☞☛ a cualquier otra posición.

LUCES DE CARRETERA

Para activar las luces de carretera, empujar la palanca izquierda (sentido de marcha del vehículo). El conmutador de las luces debe girarse en posición **AUTO** o ☞☛ .

La posición inestable se activa tirando de la palanca hacia el volante.

Con las luces de carretera encendidas, en el cuadro de instrumentos se enciende el testigo ☞☛ .

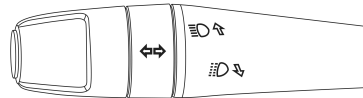

031408266US

Las luces de carretera se desactivan volviendo a colocar la palanca en la posición central estable.

En el cuadro de instrumentos se apaga el testigo ☞☛ .

Luces de carretera automáticas (Si está equipado)

Para no deslumbrar a otros conductores en la carretera el faro se desactiva automáticamente en caso de cruce con otro vehículo o si estuviere detrás de otro vehículo en el mismo sentido de marcha.

Esta función se habilita desde el menú de la pantalla o el sistema Uconnect™ y con el conmutador de las luces girado en posición **AUTO**.

Al accionar por primera vez las luces de carretera (empujando la palanca izquierda), se activa la función (en el cuadro de instrumentos se enciende el testigo de color verde ☞☛).

Si las luces de carretera están encendidas en el cuadro de instrumen-



tos también se enciende el testigo de color azul .

Para desactivar la función automática, girar la corona del conmutador de las luces en posición .o deshabilitar la función en el sistema Uconnect™.

LUCES DE GIRO

Colocar la palanca izquierda en la posición (estable):

- Hacia arriba: activación de la luz de giro derecha.
- Hacia abajo: activación de la luz de giro izquierda.

En el tablero de instrumentos se enciende con intermitencia el testigo  o .

Las luces de giro se desactiva automáticamente cuando el vehículo vuelve a ponerse en la posición rectilínea o si el conductor vuelve la palanca izquierda a la posición central estable.

Función “Lane Change” (cambio de carril)

Para indicar un cambio de carril, poner la palanca izquierda en posición inestable durante menos de medio segundo.

La luz de giro del lado seleccionado emitirá cinco destellos y se apagará automáticamente.

ALINEACIÓN DE LOS FAROS

Orientación del haz luminoso

Una correcta orientación de los faros es determinante para el confort y la seguridad no sólo para quien conduce el vehículo, sino también para los demás usuarios de la carretera. Además, es una norma del código de circulación.

Los faros del vehículo deben estar correctamente alineados para garantizar las mejores condiciones de visibilidad al viajar con las luces encendidas.

Para la comprobación y el eventual reglaje, acudir a la **Red de Asistencia Jeep**.

El vehículo está equipado con un dispositivo de regulación eléctrica de los faros, útil cuando se altera el peso o la disposición de cargas en el vehículo.

Corrector de posición de los faros

Funciona solamente con la llave de arranque en la posición **MAR**.

Para efectuar la regulación, girar el selector .

- Posición 0/1: una o dos personas en los asientos delanteros.
- Posición 2: todos los asientos ocupados + carga uniformemente distribuida en el compartimiento de equipajes. El peso total de ocupantes del vehículo y carga no debe superar la capacidad máxima de carga del vehículo.
- Posición 3: conductor + carga uniformemente distribuida en el

compartimiento de equipajes. El peso total del conductor de vehículo y carga no debe superar la capacidad máxima de carga del vehículo.

Nota

Comprobar la posición de alineación de los faros cada vez que se cambie el peso de la carga transportada.

ORIENTACIÓN DE LOS FAROS ANTINIEBLA

Para la comprobación y el eventual reglaje, acudir a la **Red de Asistencia Jeep**.

LUCES INTERNAS

PLAFÓN DELANTERO

El plafón delantero posee 3 situaciones distintas, según la posición del interruptor.

Posiciones del interruptor central:

- **Posición central:** las luces internas se encienden/apagan al abrir/cerrar las puertas.
- **Posición OFF:** las luces internas permanecen siempre apagadas.
- **Posición **: las luces internas permanecen siempre encendidas.

El encendido/ apagado de las luces es progresivo.

Los interruptores laterales encienden y apagan las luces de lectura.

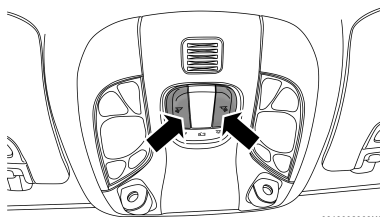

Nota

Antes de salir del vehículo, asegurarse de que las lámparas del plafón estén apagadas; de esta manera se evitará descargar la batería, cuando se vuelven a cerrar las puertas. En

cualquier caso, si una lámpara se olvidara encendida, el plafón se apaga automáticamente unos 15 minutos después del apagado del motor.

Temporización de las luces del plafón

En algunas versiones, con el plafón en la posición neutral, sobre todo de noche o en lugares poco iluminados, se enciende la luz interna cuando se desbloquea una de las puertas, para proporcionar más agilidad al entrar en el vehículo.

REGULACIÓN DE LA INTENSIDAD LUMINOSA DEL CUADRO DE INSTRUMENTOS Y DE LOS ICONOS DE LOS BOTONES DE MANDO

Con las luces de posición o los faros encendidos, girar el selector hacia arriba para aumentar la intensidad de la iluminación del cuadro de instrumentos y de los iconos de los botones de mando o hacia abajo para disminuirla.

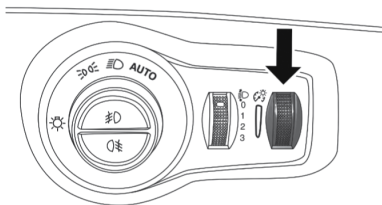

LIMPIADORES Y LAVADORES DE LOS VIDRIOS

LIMPIADORES Y LAVADORES DE LOS VIDRIOS



ADVERTENCIA

No se debe aplicar en el parabrisas/ luneta trasera ningún tipo de producto hidrorrepelente o hidrofóbico, incluyendo cristalización.

La aplicación de esos productos reduce la eficiencia del sistema de limpiadores y puede provocar trepidación, ruido y mala visibilidad, bien como causar un desgaste prematuro

de la goma de las escobillas de los limpiadores.

La palanca derecha del volante reúne todos los mandos para la limpieza del parabrisas y de la luneta.

LIMPIAPARABRISAS/ LAVAPARABRISAS

Funcionamiento



ADVERTENCIA

No utilizar el limpiaparabrisas para eliminar restos de nieve o hielo del parabrisas. En esas condiciones, si el limpiaparabrisas se somete a un esfuerzo excesivo, interviene la protección de sobrecarga del motor, que inhibe el funcionamiento durante unos segundos.

Si posteriormente la función no se restablece, incluso después de volver a arrancar el vehículo, acudir a la **Red de Asistencia Jeep**.



ADVERTENCIA

Se recomienda no activar los limpiaparabrisas con las escobillas levantadas.

Esta actitud preserva el dispositivo.

Sólo funciona con el conmutador de arranque en posición **MAR**.

C

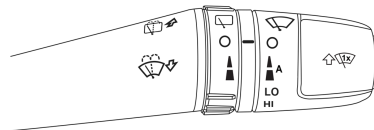

0314086265US

La corona externa de la palanca puede adoptar las siguientes posiciones:

1. **O**: limpiaparabrisas en reposo.
2. **I**: funcionamiento intermitente (en intervalos de 10 segundos).

3. **■** : funcionamiento intermitente (en base a la velocidad del vehículo).
4. **LOW**: funcionamiento continuo lento.
5. **HIGH**: funcionamiento continuo rápido.

Al mover la palanca hacia arriba (posición inestable) se activa la función **MIST**: el funcionamiento está limitado al tiempo en el que se sujeta manualmente la palanca en esa posición. Al soltarla, la palanca regresa a su posición deteniendo automáticamente el limpiaparabrisas. Esta función sirve para retirar, por ejemplo, restos pequeños de suciedad acumulada en el parabrisas, o bien el rocío.

Nota

Esta función no activa el lavaparabrisas, por lo tanto, no se pulverizará líquido lavacristales en el parabrisas. Para pulverizar el líquido lavacristales en el parabrisas es necesario utilizar la función de lavado.

Función "Lavado inteligente"

Al tirar de la palanca hacia el volante (posición inestable) se acciona el lavaparabrisas.

Si se mantiene accionada la palanca se activa automáticamente y con un solo movimiento el surtidor del lavaparabrisas y el limpiaparabrisas.

La acción del limpiaparabrisas se detiene tres "barridos" después de soltar la palanca.

Elevación de las escobillas limpiaparabrisas (función "Service position")

La función "Service position" permite al conductor sustituir las escobillas limpiaparabrisas con más facilidad, así como protegerlas en caso de nieve.

Activación de la función: para activar esta función, desactivar el limpiaparabrisas (corona **A** en posición **O**) antes de colocar el dispositivo de arranque en posición **STOP**.

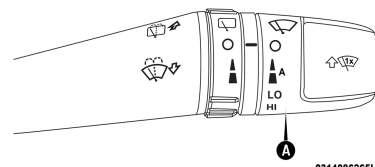

La función sólo puede activarse en un plazo de 2 minutos desde que se coloca el dispositivo de arranque en posición **STOP**.

Para activar la función, mover la palanca hacia arriba (posición inestable) durante al menos medio segundo.

Al activarse la función, las escobillas se mueven para indicar que el comando se ha recibido correctamente.

El comando puede repetirse hasta un máximo de tres veces. Repetir el comando por cuarta vez deshabilita la función.

Si, después de utilizar la función, se vuelve a colocar el dispositivo de arranque en posición **MAR** con las escobillas en posición diferente de

aquella de reposo (en la base del parabrisas), estas volverán a colocarse en posición de reposo únicamente mediante mando de la palanca (movimiento de la palanca hacia arriba, en posición inestable) o bien al superar la velocidad de 5 km/h.

SENSOR DE LLUVIA (Si está equipado)

Está situado en el espejo retrovisor interior en contacto con el parabrisas y puede detectar la presencia de lluvia y, por lo tanto, gestionar la limpieza del parabrisas en función del agua presente en el vidrio.

El sensor tiene un campo de regulación que varía progresivamente de limpiaparabrisas en reposo (ningún barrido) cuando el vidrio está seco, a limpiaparabrisas en la 2ª velocidad continua (funcionamiento continuo lento) con lluvia intensa.

Habilitación y activación del sensor



ADVERTENCIA

No activar el sensor de Lluvia mientras se está lavando el vehículo en un sistema de lavado automático.

Podría dañar el sensor.



ADVERTENCIA

Si se comprueba la presencia de hielo o barro en el parabrisas, asegúrese de desconectar el dispositivo.

Esta práctica mantiene los limpiaparabrisas.

Actuando en el menú de la pantalla o en el sistema Uconnect™, se puede habilitar/ deshabilitar el sensor de lluvia.



Una vez que esté habilitado, el funcionamiento del modo automático del limpiaparabrisas estará activado girándose la corona externa de la palanca de la posición 1 o 2.

La activación es señalada por una pasada del limpiaparabrisas indicando que el modo automático está activado.

Nota

Mantener limpio el vidrio en la zona del sensor.



Nivel de sensibilidad del sensor de lluvia

Las posiciones 1  y 2  corresponden también al 1^{er} y 2^{do} nivel de sensibilidad del sensor de lluvia (cuando sea activado a través del menú de la pantalla o en el sistema Uconnect™).

Si la variación de la sensibilidad, durante el funcionamiento del sensor, es de un nivel menor para un nivel mayor de sensibilidad, ocurre un "pasada" del limpiador. Esa pasada también se ejecuta con el parabrisas seco.

Desactivación

Para desactivar el sensor, actuar en el Menú del display (o en el sistema Uconnect). Para desactivar el funcionamiento automático del limpiaparabrisas, colocar la llave de arranque en la posición **STOP/OFF**.





Si se coloca el dispositivo de arranque en posición **STOP/OFF** dejando la corona externa de la palanca en la posición 1  o 2 , el siguiente arranque (conmutador de arranque en posición **MAR/RUN**) el funcionamiento automático del limpiaparabrisas sólo será restablecido cuando el vehículo alcance una velocidad superior a 5 Km/h; en ese caso no ocurre una "pasada" del limpiaparabrisas para señalar su activación.

Hasta que se alcance la situación descrita anteriormente no se realizará el ciclo de limpieza, aunque esté lloviendo.

Así, se evitan activaciones no deseadas del sensor de lluvia durante la fase de puesta en marcha del motor (por ejemplo mientras se está la-

vando a mano el parabrisas, en caso de bloqueo de las escobillas sobre el cristal causado por el hielo).

Nota

Colocando el conmutador de arranque en la posición **STOP/OFF** con el aro externo de la palanca en la posición 1  o 2 , en el arranque siguiente (llave de arranque en posición **MAR**) el restablecimiento del funcionamiento automático del limpiaparabrisas se puede hacer girándose el aro externo de la posición 1  para , y luego volviendo a la posición 1 . Realizando este procedimiento, el funcionamiento automático estará activo independientemente de la velocidad del vehículo. En ese caso, se verifica una pasada del limpiaparabrisas, independientemente de las condiciones del vidrio, para señalar la efectiva activación de la funcionalidad del sensor de lluvia.

Nota

En caso de avería en el sensor el limpiaparabrisas todavía funcionará

de forma manual. La pantalla puede señalar la avería del sensor en algunas versiones.





ADVERTENCIA

Si es necesario limpiar el parabrisas, comprobar que siempre que el dispositivo está desactivado.

Evite riesgos.

LIMPIALUNETA/ LAVALUNETA

Activación

Girando la corona externa de la palanca de la posición  a la posición  el limpialuneta se acciona de la siguiente manera:

- En modo intermitente cuando no está funcionando el limpiaparabrisas.
- En modo sincronizado (a la mitad de la frecuencia del limpiaparabrisas) cuando el limpiaparabrisas está funcionando.

- En modo continuo.
- En modo continuo cuando está engranada la marcha atrás y con el mando activado.

Posición 1 : funcionamiento intermitente (velocidad baja).

Posición 2 : funcionamiento continuo lento.

Empujando la palanca hacia el tablero de instrumentos (posición inestable) se acciona el pulverizador del lavaluneta.

Si se empuja la palanca durante el modo intermitente, el limpiaventana opera continuamente durante algunos ciclos, volviendo después al intervalo de funcionamiento normal.

Nota

Como medida de protección, la bomba del limpiaventana deja de operar si la palanca permanece empujada durante más de 20 segundos, sólo volviendo al normal cuando se libera la palanca.

CLIMATIZACIÓN

CLIMATIZADOR AUTOMÁTICO

Botones en el panel frontal

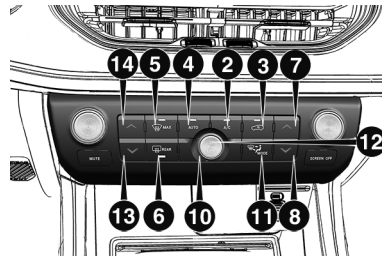

Botones en la pantalla del Uconnect™ - si está equipado



MANDOS

1 — Botón de activación de la función MAX A/C. Presionar para cambiar la configuración del climatizador. Presionando nuevamente, la operación del climatizador entrará en modo manual.

2 — Botón de activación/ desactivación del compresor del climatizador. Presionar para cambiar la configuración del climatizador. Presionando nuevamente, la operación del climatizador entrará en modo manual.

3 — Botón de activación/ desactivación de la recirculación de aire interior.

4 — Botón de activación de la función AUTO (funcionamiento automático).

5 — Botón de activación de la función de descongelación/ desempañoamiento de los vidrios delanteros. Activando esta función, la velocidad del ventilador aumentará y el climatizador entrará en modo manual.

C

6 — Botón de activación de la función de descongelación/ desempañamiento de los vidrios traseros.

7 — Botón de aumento de la temperatura del lado del pasajero.

8 — Botón de reducción de la temperatura del lado del pasajero.

9 — Botón para activar la función SYNC (equiparación de las temperaturas seleccionadas) conductor y pasajero.

10 — Regulador de la velocidad del ventilador.

11 — Botones de selección de la distribución del aire.

12 — Botón de activación/ desactivación del climatizador.

13 — Botón de reducción de la temperatura del lado del conductor.

14 — Botón de aumento de la temperatura del lado del conductor.

El climatizador automático Dual-zone ajusta las temperaturas del aire en el habitáculo en dos zonas: lado conductor y lado pasajero.

El sistema mantiene constante el confort del habitáculo compensando las posibles variaciones de las condiciones climáticas externas.

Nota

Para una gestión ideal del confort, la temperatura de referencia es 22 °C.

Los parámetros y las funciones controladas automáticamente son:

- Temperatura de los difusores lado conductor/pasajero.
- Distribución del aire en las salidas lado conductor/pasajero delantero.
- Velocidad del ventilador (variación continua del flujo de aire).
- Activación del compresor (para enfriar/eliminar la humedad del aire).
- Recirculación del aire.

Todas estas funciones pueden modificarse manualmente, es decir actuando en el sistema y seleccionado una o varias funciones y modificando sus parámetros.

La selección manual siempre es prioritaria respecto del automatismo y se memoriza hasta que se pulse el botón **AUTO**, excepto cuando el sistema interviene en caso de condiciones particulares de seguridad.

Las operaciones siguientes no desactivan la función AUTO:

- Activación/ desactivación de la recirculación.
- Activación/ desactivación del compresor.
- Activación de la función SYNC.
- Activación/ desactivación de la luneta térmica.

La configuración manual de una función no afecta al control de las demás de manera automática. La cantidad de aire que entra en el habitáculo es independiente de la velocidad del vehículo, al estar regulada por un ventilador controlado electrónicamente.

La temperatura del aire que entra siempre se controla automáticamente, de acuerdo a las temperaturas programadas en la pantalla (excepto

cuando el sistema está apagado o en algunas condiciones cuando el compresor esta desactivado).

El sistema permite configurar o modificar manualmente:

- Temperatura del aire del lado conductor/ pasajero.
- Velocidad del ventilador (variación continua).
- Distribución del aire a diferentes posiciones (para función AUTO).
- Activación del compresor.
- Función descongelación/ desempañamiento de los vidrios.
- Recirculación del aire.
- Luneta térmica.
- Apagado del sistema.

Modalidades de funcionamiento del climatizador

El climatizador puede activarse de las siguientes maneras: se recomienda pulsar el botón AUTO luego definir las temperaturas deseadas.

De este modo, el sistema empezará a funcionar de modo comple-

tamente automático regulando temperatura, cantidad y distribución del aire introducido en el habitáculo y gestionando la función de recirculación y activación del compresor del climatizador.

Durante el funcionamiento automático, se puede variar la temperatura configurada, activar/ desactivar la luneta, activar la función SYNC, activar/ desactivar el compresor y la recirculación interviniendo en cualquier momento en los botones/ selectores correspondientes: el sistema modificará automáticamente la configuración para adecuarse a las nuevas demandas.

De ese modo, el climatizador seguirá gestionando automáticamente todas las funciones excepto las cambiadas manualmente. La velocidad del ventilador es única para todas las zonas del habitáculo.

Ajuste de la temperatura del aire

Presionar los botones **14** o **13** para regular la temperatura del aire en la zona delantera izquierda y los botones **7** o **8** para ajustar la temperatura del aire en la zona delantera derecha del o habitáculo. Las temperaturas configuradas se visualizan en la pantalla.



Presionar el botón SYNC para equiparar la temperatura del aire entre las dos zonas.

Para volver a la gestión separada de las temperaturas del aire en las dos zonas, presionar nuevamente el botón SYNC o alterar la temperatura del lado del pasajero.

Selección de la distribución del aire

Presionando los botones **11** es posible definir manualmente una de las posibles distribuciones del aire:

-  Flujo de aire hacia las salidas centrales y laterales.

-  Distribución del flujo de aire entre los difusores de la zona de los pies y las salidas centrales y laterales .
-  Flujo de aire hacia los difusores de la zona de los pies delantera.
-  Flujo de aire hacia los difusores de la zona de los pies delantera, parabrisas y vidrios laterales.

En modo AUTO, , el climatizador controla automáticamente la distribución del aire y la velocidad del electroventilador (los LED en el botón de selección están apagados). La distribución del aire, cuando se programa manualmente, se visualiza con el encendido de los LED en el botón de selección.

Para reactivar el control automático de la distribución del aire después de una selección manual, pulsar el botón AUTO.

Ajuste de la velocidad del ventilador

Girar el selector **10** o presionar los botones virtuales correspondientes en la pantalla del Uconnect™ para aumentar/disminuir la velocidad del ventilador. La activación se indica con el encendido de los LED situados en el selector.

- Velocidad máxima del ventilador = todos los LED encendidos.
- Velocidad mínima del ventilador = un LED encendido.

Nota

Para restablecer el control automático de la velocidad del ventilador después de un ajuste manual, pulsar el botón **AUTO** .

Botón AUTO

Pulsando el botón **AUTO** (LED del botón encendido) el climatizador anula todas las regulaciones manuales anteriores y regula automáticamente:

- La cantidad y la distribución del aire que entra en el habitáculo.
- El compresor del climatizador.
- La recirculación del aire.

Esta condición se indica con el encendido del LED del botón **AUTO** .

Interviniendo manualmente en la distribución del aire o en la velocidad del ventilador, el LED se apaga para indicar que el climatizador ya no controla automáticamente todas las funciones.

Nota

Si el sistema no consigue garantizar el alcance/ mantenimiento de la temperatura pedida en las distintas zonas del habitáculo, la temperatura

definida destella durante algunos segundos.

Para restablecer el control automático del sistema después de una o más selecciones manuales, presionar el botón **AUTO**.

Botón SYNC

Pulsar el botón **SYNC** (LED del botón encendido) para equiparar la temperatura del aire lado pasajero y la del lado conductor.

Esta función facilita el ajuste de la temperatura cuando sólo se encuentra el conductor.

Para volver a la gestión separada de las temperaturas del aire, alterar la temperatura del lado del pasajero.

Recirculación del aire

Pulsar el botón , ubicado en el panel frontal, para alterar el sistema entre el modo de recirculación interna y el modo de aire externo (el indicador del modo de recirculación interna y el indicador del aire acondi-

cionado se activarán cuando se pulse el botón de recirculación).

El aire acondicionado podrá desactivarse manualmente sin que se altere el modo de recirculación seleccionado.

El modo de recirculación interna puede ser usado cuando condiciones externas como humo, olores, polvo o alta humedad estén presentes en el ambiente, pero el uso continuo del modo de recirculación interna puede dejar el aire presente en el interior del habitáculo del vehículo cargado, provocando el empañamiento de los vidrios. No se recomienda el uso prolongado del modo de recirculación interna.

En clima frío, el uso del modo de recirculación interna puede provocar el empañamiento excesivo de los vidrios del vehículo.

El modo de recirculación interna puede no estar disponible, si se identifican condiciones que puedan crear empañamiento en el lado interno del parabrisas.

Nota

La estrategia de recirculación/renovación del aire funciona de modo automático siendo controlado por algoritmos que permiten una mejor experiencia del usuario.

En algunas versiones, el modo de recirculación interna también podrá accionarse presionando el botón gráfico presente en la pantalla de la central Uconnect.

El modo de recirculación interna también no podrá accionarse por el botón gráfico, si se identifican condiciones que puedan crear empañamiento en el lado interno del parabrisas.

Compresor del climatizador

Pulsar el botón **A/C** para activar/desactivar el compresor (la activación se indica con el encendido del LED del mismo botón). La desactivación del compresor se queda memorizada incluso después de apagar el motor.

Para restablecer el control automático de la activación del compresor, pulsar nuevamente el botón **A/C** o el botón **AUTO**. Con el compresor desactivado, la velocidad del ventilador puede ponerse a cero manualmente.

Con el compresor activado y el motor en marcha, la ventilación manual no puede descender por debajo de la velocidad mínima (sólo un LED iluminado).

Nota

Con el compresor desactivado, no es posible hacer entrar aire en el habitáculo a una temperatura inferior a la temperatura exterior. Además, en determinadas condiciones ambientales, los vidrios podrían empañarse rápidamente ya que el aire no puede deshumidificarse.

Desempañamiento/ descongelación de los vidrios delanteros

Pulsar el botón  **MAX** para activar (LED del botón encendido) el desempañamiento/ descongelación del parabrisas y de las ventanillas laterales.

Desempañamiento/ descongelación de la luneta térmica

Pulsar el botón  **REAR** para activar (LED del botón encendido) el desempañamiento o descongelación de la luneta térmica.

La función se desactiva automáticamente después de unos 10 minutos o si se apaga el motor y no se lo reactiva en el arranque siguiente. Presionando nuevamente este botón, se añadirán 5 minutos al desempañamiento/ descongelación de la luneta térmica.

Nota

No aplicar adhesivos sobre los filamentos eléctricos de la parte interna de la luneta térmica, para evi-

tar dañarlos perjudicando su funcionamiento.

Para activar la función de desempañamiento o descongelación de la luneta trasera térmica, el motor debe estar en marcha.

Apagado del climatizador

Pulsar el botón **OFF** .

Con climatizador apagado:

- La recirculación del aire esta activada, aislando de esta forma el habitáculo del exterior.
- El compresor está desactivado.
- El ventilador está apagado.
- Se puede activar/ desactivar la luneta térmica.

Nota

La centralita del climatizador memoriza las temperaturas configuradas antes de apagarse y las restablece cuando se pulsa cualquier botón del sistema.

Reactivación del climatizador

Para volver a encender el climatizador de manera totalmente automática pulsar el botón **AUTO** .

Utilización del climatizador

La utilización constante del aire acondicionado puede ocasionar, después de un tiempo, la formación de mal olor debido a la acumulación de polvo y humedad en el sistema de aire acondicionado, facilitando la proliferación de moho y bacterias.

Para disminuir el problema del mal olor, se recomienda, semanalmente, apagar el aire acondicionado y encender el calefactor, durante 5 a 10 minutos, como máximo, antes de estacionar el vehículo, para que se elimine la humedad del sistema.

El filtro del sistema debe ser sustituido más a menudo si utiliza constantemente el vehículo en zonas polvorrientas o si se queda estacionado bajo árboles.

Consultar el “Plan de mantenimiento programado” para conocer la periodicidad correcta de mantenimiento.

DIFUSORES DE AIRE DEL HABITÁ- CULO

Los difusores pueden orientarse mediante los relativos dispositivos orientándolos hacia la posición deseada.

Difusores de aire laterales

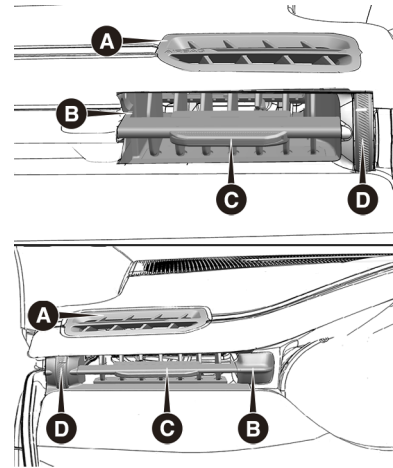

A Difusores de aire laterales fijos (lado del conductor y lado del pasajero) para desempañar los vidrios laterales.

B - Difusores de aire laterales regulables y orientables:

- Orientar el difusor en la dirección deseada a través el dispositivo **C**

- Girar el selector **D** para regular el flujo de aire.

Difusores de aire centrales

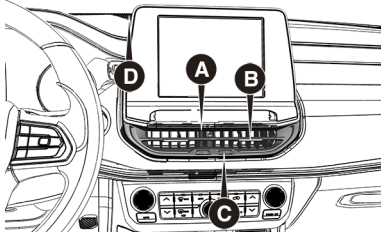

A - Difusores de aire centrales regulables y orientables:

- Orientar el difusor en la dirección deseada a través el dispositivo **B**
- Girar el selector **C** para regular el flujo de aire.
 - **I** - posición abierta
 - **0** - posición cerrada

D - Difusor de aire superior fijo para desempañar el parabrisas.

Difusores de aire traseros

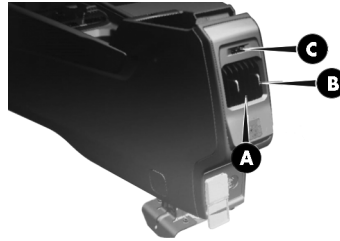

A - Difusores de aire traseros regulables y orientables

- Orientar el difusor en la dirección deseada a través el dispositivo **B**
- Girar el selector **C** para regular el flujo de aire.

VIDRIOS ELÉCTRICOS

LEVANTAVIDRIOS ELÉCTRICOS



ADVERTENCIA

El uso inadecuado de los levantavidrios eléctricos puede ser peligroso.

Antes y durante su accionamiento, asegurarse siempre de que los pasajeros no estén expuestos al riesgo de lesiones provocadas tanto directamente por los vidrios en movimiento, como por los objetos personales que pueden ser arrastrados o golpeados contra los mismos vidrios.



ADVERTENCIA

Al salir del vehículo (con llave mecánica con mando a distancia), quitar siempre la llave del dispositivo de arranque para evitar que los elevavidrios puedan accionarse accidentalmente, constituyendo un peligro para

las personas que se encuentran en el interior.

No dejar NUNCA a niños solos en el interior del vehículo.

Funcionan con el dispositivo de arranque en posición **MAR/RUN** y durante cerca de 1 minuto después de colocar el dispositivo de arranque en posición **STOP/OFF** (o después de extraer la llave mecánica, para vehículos con llave mecánica con mando a distancia). Abriendo una de las puertas delanteras, este funcionamiento se desactiva.

Mandos de la puerta delantera del lado del conductor

Los botones están situados en las molduras de los paneles de la puerta. Desde el panel de la puerta del lado conductor pueden accionarse:

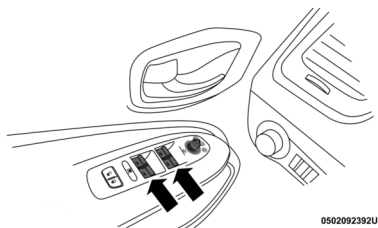

0502092382US

- Apertura/cierre de los vidrios delanteros. Funcionamiento "continuo automático" en fase de apertura/ cierre de la ventanilla y sistema contra el antipellizco activado.
- Apertura/cierre de los vidrios traseros. Funcionamiento "continuo automático" en fase de apertura de la ventanilla y sistema contra el antipellizco activado.

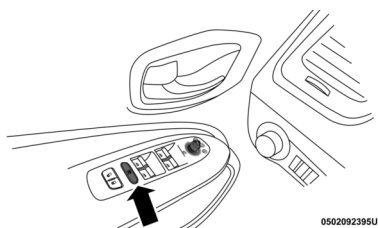

0502092385US

- Habilitación/exclusión de los mandos levantavidrios de las puertas traseras.

- Apertura de ventanillas

Pulsar los botones para abrir la ventanilla deseada.

Pulsando brevemente cualquiera de los botones de apertura, tanto en las puertas delanteras como en las traseras, se logra el recorrido "por pasos" de la ventanilla, mientras que pulsando prolongadamente se activa el accionamiento "continuo automático".

La ventanilla se detiene en la posición deseada pulsando de nuevo el correspondiente botón.

- Cierre de ventanillas

Levantar los botones para cerrar la ventanilla deseada.

La fase de cierre de la ventanilla se realiza siguiendo las mismas lógicas descritas para la fase de apertura, sólo para las ventanillas de las puertas delanteras.

C

La fase de cierre de la ventanilla se realiza siguiendo las mismas lógicas descritas para la fase de apertura, sólo para las ventanillas de las puertas delanteras.

- Mandos de la puerta delantera del lado del pasajero/puertas traseras

En el panel de la puerta delantera del lado del pasajero están presentes los botones de mando de la respectiva ventanilla.

Dispositivo de seguridad antipe- llizco de las ventanillas delanteras/ traseras

En el vehículo está activa la función antipe-llizco en fase de subida de los vidrios delanteros/ traseros.

Este sistema de seguridad reconoce la presencia de cualquier obstáculo durante el cierre de la ventanilla. En este caso, el sistema detiene el recorrido de la ventanilla y, según la posición de la misma, invierte unos centímetros su movimiento.

Este dispositivo es, por lo tanto, útil también en caso de eventual accionamiento involuntario de los levantavidrios por parte de niños presentes en el vehículo.

La función antipe-llizco está activa tanto en el funcionamiento manual como en el automático de la ventanilla.

Tras la intervención del sistema antipe-llizco se interrumpe inmediatamente el recorrido del vidrio. A continuación, el recorrido del vidrio se invierte automáticamente y vuelve a bajar cerca de 5 cm en relación a la posición de primera parada. Durante este tiempo no es posible accionar el vidrio.

Nota

Si se acciona la protección antipe-llizco durante 3 veces consecutivas en el intervalo de 1 minuto o está con avería, se inhibe el funcionamiento automático del vidrio en subida, permitiéndolo solamente "por pasos", con liberaciones sucesivas del botón para la maniobra siguiente. Para po-

der restablecer el correcto funcionamiento del sistema es necesario efectuar un movimiento hacia abajo del vidrio en cuestión.

Inicialización del sistema de levanta- vidrios

Una vez desconectada la alimentación eléctrica es necesario volver a iniciar el funcionamiento automático de los levantavidrios.

El procedimiento de inicialización se realiza con las puertas cerradas y en cada puerta, de la manera indicada a continuación:

- Activar el mando del levantavidrios hasta el cierre completo de la ventanilla. Permanecer accionando el mando para cierre durante más 2 segundos.
- Presionar firmemente el mando del levantavidrios hasta la apertura completa de la ventanilla. Permanecer accionando el mando para

apertura durante más 2 segundos.

TECHO SOLAR

TECHO SOLAR ELÉCTRICO (Si está equipado)



ADVERTENCIA

Al bajar del vehículo (equipado con llave mecánica con mando a distancia), extraer siempre la llave del dispositivo de arranque para evitar que el techo practicable, activado accidentalmente, constituya un peligro para los que permanecen en el vehículo.

No dejar NUNCA a niños solos en el interior del vehículo.



ADVERTENCIA

El uso inapropiado del techo solar puede resultar peligroso.

Antes y durante el accionamiento, asegurarse siempre de que los pasajeros no estén expuestos al riesgo de

lesiones provocadas, ya sea directamente por el techo en movimiento, como por objetos personales enganchados o golpeados por el mismo.



ADVERTENCIA

Se debe cerrar el techo practicable manualmente siempre que se bloquee las puertas del vehículo.

El techo practicable no posee sistema de cierre centralizado, como ocurre con los vidrios de las puertas y no se cierra en el bloqueo de las puertas utilizando las llaves.

El techo practicable eléctrico está compuesto por dos paneles de cristal, uno delantero móvil y otro trasero fijo, y dispone de una cortina parasol de movimiento eléctrico.

El techo y la cortina sólo funcionan con el dispositivo de arranque en posición **MAR/RUN**.

APERTURA

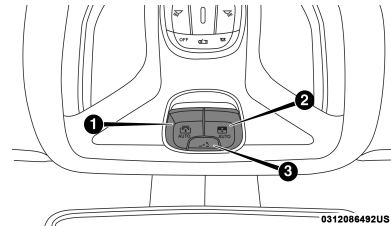

Pulsando el botón **2** el panel de cristal delantero se abrirá completamente.



ADVERTENCIA

Si se utiliza un porta equipajes transversal, no abrir el techo practicable.

No abrir tampoco el techo en presencia de nieve o hielo: se podría estropear.

El movimiento automático se puede interrumpir en cualquier posición presionando nuevamente el botón **2**.

C

CIERRE

Desde la posición de apertura completa, tirar del botón **2** y el panel delantero se cerrará completamente.

Durante las fases de apertura y cierre automáticos, para interrumpir el movimiento pulsar de nuevo el botón **2**.

MOVIMIENTO DE LA CORTINA

Pulsando el botón **1** la cortina se moverá hacia la parte delantera del vehículo, hasta la posición de cierre completo.

Con la cortina completamente abierta, pulsar el botón **1** y la cortina se moverá hacia la parte delantera del vehículo, hasta la posición de cierre completo.

Durante las fases de apertura y cierre automáticos, para interrumpir el movimiento de la cortina pulsar de nuevo el botón **1**.

FUNCIÓN "VENT" – APERTURA DEL "SPOILER"

Pulsar y soltar el botón **3** para colocar el techo en posición "spoiler".

Durante la apertura "spoiler" cualquier presión en el botón **3** interrumpe el cierre del techo.

DISPOSITIVO ANTIPELLIZCO

El techo practicable dispone de un sistema de seguridad antipellizco que reconoce la presencia de cualquier obstáculo cuando se está cerrando el cristal; cuando esto ocurre el sistema detiene e invierte de inmediato el recorrido del vidrio.

Nota

Después de tres intentos de cierre del techo practicable interrumpidos por el sistema de seguridad, el dispositivo antipellizco será deshabilitado y, tras cerciorarse de la inexistencia de obstáculos, el techo practicable deberá ser cerrado tirando del botón **2** hasta el fin del recorrido del panel.

CAPÓ DEL MOTOR

APERTURA



ADVERTENCIA

Una colocación incorrecta de la varilla puede provocar la caída violenta del capó.

Cerciorarse del correcto bloqueo de la varilla en el dispositivo.



ADVERTENCIA

Toda la maniobra de levantamiento de la varilla debe ser realizada a través del aislador térmico, destacado en la posición **A** de la imagen a continuación.

Esté siempre atento a las recomendaciones de este manual.

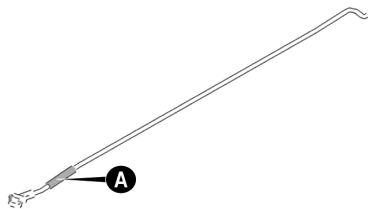

ADVERTENCIA

Levantar el capó utilizando las dos manos.

Antes de levantarlo, asegurarse de que los brazos del limpiaparabrisas no estén levantados del parabrisas y estén parados, que el vehículo esté detenido y que el freno de mano esté accionado.

Realizar las siguientes operaciones:

- Tirar de la palanca interna de liberación del capó, ubicada debajo del tablero.

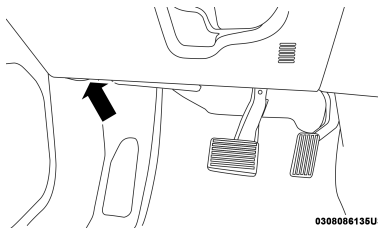

- Accionar la palanca debajo del capó, tirando de ella hacia el lado izquierdo (lado del pasajero) y levantar el capó.



CIERRE



ADVERTENCIA

Por razones de seguridad, el capó siempre debe estar bien cerrado durante la marcha. Por lo tanto, comprobar siempre que el capó esté bien cerrado y bloqueado.

Si durante la marcha se observa que el capó no está correctamente bloqueado, detenerse inmediatamente y cerrarlo de la manera correcta.



ADVERTENCIA

Realizar operaciones sólo con el vehículo parado.

Esté siempre atento a las recomendaciones de este manual.

Realizar las siguientes operaciones:

- Bajar el capó hasta unos 30 centímetros del compartimento del motor, luego dejarlo caer y asegurarse de que esté completa-

C

mente cerrado y no sólo enganchado en posición de seguridad. En este último caso no ejercer presión sobre el capó; levantarlo y repetir la operación.

Nota

Comprobar siempre que el capó esté bien cerrado para evitar que se abra durante la marcha.

COMPARTIMIENTO DE EQUIPAJES

BLOQUEO

Usar el control remoto o el botón interno de bloqueo en el panel de la puerta para bloquear el portón del compartimiento de equipajes. Las trabas manuales de las puertas no bloquean el portón del compartimiento de equipajes.

El bloqueo del portón del compartimiento de equipajes es eléctrico y está desactivado con el vehículo en marcha.

C-46

ABERTURA



ADVERTENCIA

Tener cuidado al abrir la tapa del compartimiento de equipajes.

Objetos colocados en el compartimiento de equipaje podrían dañarse al abrir la tapa.



ADVERTENCIA

No transportar personas en el compartimiento de equipajes.

El espacio del compartimiento de equipajes se destina exclusivamente al transporte de cargas. A fin de evitar lesiones graves, personas deben viajar siempre en los asientos y con los cinturones de seguridad abrochados.

Apertura desde el exterior

Cuando está desbloqueado, se puede abrir el compartimiento de equipajes desde el exterior del vehículo accionando la manilla eléctrica de apertura situada en

la parte inferior de la tapa hasta escuchar el clic de desbloqueo o pulsando rápidamente dos veces el botón  del mando a distancia.



222096399US

Apertura desde el interior (si está equipado)

Presionar el botón de apertura de la tapa del compartimiento de equipajes en el panel de techo, cerca de las luces de cortesía.

CIERRE

Para cerrar el compartimiento de equipajes, accionar la manilla **A** y bajar la tapa, presionándola junto a la cerradura hasta percibir el cierre.

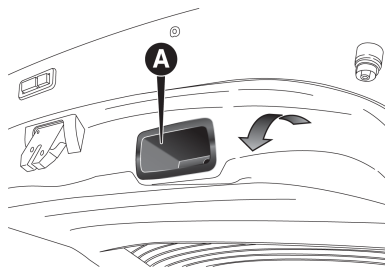

Nota

Antes de volver a cerrar el compartimiento de equipajes, asegurarse de llevar consigo la llave, ya que el compartimiento de equipajes se bloqueará automáticamente.

COMPARTIMIENTO DE EQUIPAJES CON ACCIONAMIENTO ELÉCTRICO (si está equipado)

Apertura y cierre eléctrico del compartimiento de equipajes

Presionando el botón  en la llave electrónica (si está equipado), en el interior del habitáculo (cerca de las luces de techo), en el interior del compartimiento de equipajes

(panel interno lado izquierdo), o accionando el asidero eléctrico externo (cuando esté desbloqueado), la tapa del compartimiento de equipajes:

- Se abrirá cuando esté totalmente cerrada.
- Se cerrará cuando esté totalmente abierta.
- Invertirá el sentido, cuando esté en movimiento.

Después de múltiples obstrucciones en el mismo ciclo, la tapa del compartimiento de equipajes irá a detenerse automáticamente y se debe abrirla o cerrarla manualmente.

Hay también sensores fijados en la parte lateral de la tapa trasera. Una ligera presión en cualquier lugar a lo largo de esas fajas hará con que la tapa del compartimiento de equipajes vuelva a la posición abierta.

Nota

El botón ubicado a la derecha en la parte interna del asidero externo

con accionamiento eléctrico tiene la función de bloquear todas las puertas del vehículo.

Nota

La tapa del compartimiento de equipajes tendrá su sentido de apertura o cierre invertido caso encuentre alguna resistencia al movimiento emprendido. En el caso de que se encuentren múltiples obstrucciones en el mismo ciclo, el movimiento será interrumpido.

Por lo tanto, se debe dejar siempre el camino de la tapa libre, pensando cualquier auxilio manual al procedimiento automático.

Nota

Si se deja la tapa del compartimiento de equipajes abierta durante un largo periodo de tiempo, el sistema de cierre eléctrico puede desactivarse, siendo necesario concluir el procedimiento manualmente para reiniciar la funcionalidad.



ADVERTENCIA

Durante la operación eléctrica de la tapa del compartimiento de equipajes, personas u objetos que estén cerca pueden sufrir lesiones.

Antes de activar la función, cerciorarse de que el camino de la tapa esté libre, observando el posicionamiento de cargas y manteniéndose atento a la presencia de personas cerca.

Compartimiento de equipajes con apertura tipo “Hands free” (manos libres)

Para algunas versiones, está disponible un sistema de apertura del compartimiento de equipajes tipo hands free, utilizando el movimiento de los pies en una zona delimitada por debajo del parachoques trasero del vehículo y cerca de la matrícula.

Para abrir o cerrar la tapa trasera del compartimiento de equipajes usando ese recurso, usar un movimiento de patada con los pies hacia dentro (debajo del vehículo) y ha-

cia fuera de la matrícula trasera. La zona de activación es de aproximadamente 50 cm de lado a lado. No mover el pie hacia el lado o en movimientos de barrer o los sensores pueden no detectar el movimiento.



Nota

La zona de activación es la misma para vehículo con o sin remolque equipado.

Cuando un movimiento de los pies para apertura de la tapa del compartimiento de equipajes válido sea concluido, se emitirá un sonido, las luces de emergencia parpadearán y se abrirá la tapa del compartimiento de equipajes tras aproximadamente un segundo o se va a cerrar aproximadamente tres segundos.

La activación/desactivación de ese recurso puede configurarse en el Uconnect.

Nota

Abir o cerrar la tapa del compartimiento de equipajes con ese recurso requiere que la llave electrónica Passive Entry válida esté localizada dentro de 1,5 m de la manija de la tapa. Si la llave electrónica no está a menos que 1,5 m, el compartimiento de equipajes no responderá a ningún movimiento de los pies. Esas configuraciones pueden habilitarse o deshabilitarse a través del Uconnect.

Se debe desactivar ese recurso de apertura de la tapa del compartimiento de equipajes durante el levantamiento del vehículo para sustitución de neumáticos, lavado manual o servicios de mantenimiento.

Ese recurso puede ser activado por cualquier objeto metálico haciendo un movimiento semejante hacia dentro y hacia fuera de la matrícula trasera, por debajo del vehículo.

O dispositivo sólo funcionará si la transmisión está en la posición P (Park).

Si algo obstruye la elevación de la tapa del compartimiento de equipajes mientras la misma esté abriendo o cerrando, el sistema irá a invertir automáticamente el movimiento, desde que haya resistencia suficiente.

Hay sensores localizados al lado de la apertura de la tapa trasera. Un ligero toque en cualquier lugar a lo largo de esas fajas hará con que la tapa del compartimiento de equipajes vuelva a la posición abierta.

Si la tapa trasera eléctrica encuentra distintas obstrucciones en el mismo ciclo, el sistema irá a detenerse automáticamente. Si eso ocurre, la tapa del compartimiento de equipajes deberá ser operada manualmente.

La tapa trasera eléctrica será liberada, pero no se abrirá, en temperaturas inferiores a -24°C . Quitar cualquier acumulación de nieve o hielo de la tapa trasera antes de abrirla.

Si se deja la tapa del compartimiento de equipajes abiertas durante un periodo prolongado (aproximadamente una hora), puede que sea necesario cerrarla manualmente para definir nuevamente la funcionalidad del sistema.



ADVERTENCIA

Manejar el vehículo con la tapa del compartimiento de equipajes abierta puede permitir que gases de escape venenosos entren en su vehículo.

Mantenga la tapa del compartimiento de equipajes siempre cuando esté manejando el vehículo.



ADVERTENCIA

Durante la operación eléctrica, pueden ocurrir daños a la carga o lesiones en las personas que están cerca. Cerciorarse de el camino de desplazamiento de la tapa trasera esté libre antes de activarla.

Cerciorarse de que la tapa del compartimiento de equipajes esté cerrada y bloquear antes de salir.

Los amortiguadores a gas sostienen la tapa del compartimiento de equipajes en la posición abierta. Sin embargo, como la presión del gas disminuye con la temperatura, puede que sea necesario un auxilio a los soportes al abrir la tapa con tiempo frío.

Nota

Permitir que el sistema abra la tapa del compartimiento de equipajes hasta el final. Empujar o tirar manualmente de la tapa trasera puede activar el recurso de detección de obstáculo de la tapa trasera e interrumpir la operación o invertir su operación.

CARACTERÍSTICAS DEL VANO DE CARGA

Superficie de carga

O sistema de la superficie de carga tiene una capacidad máxima de 180 kg. No cargar objetos con peso superior al dimensionado.

Remoción del tapón del compartimiento de equipajes (si está equipado)

Proceder de la siguiente manera:

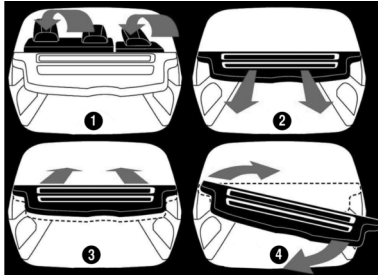

1. Plegar el asiento trasero.
2. Tirar del tapón.

3. Empujar el tapón hasta quitarlo del perno de soporte.
4. Girar el tapón y quitarlo del vehículo.

Ampliación parcial del compartimiento de equipajes



ADVERTENCIA

Antes de plegar el respaldo del asiento, quitar cualquier objeto presente en el cojín del asiento.

Observar siempre las recomendaciones de este manual.

La ampliación del lado derecho del compartimiento de equipajes permite transportar a dos pasajeros en la parte izquierda del asiento trasero, mientras que la ampliación del lado izquierdo permite transportar a un pasajero.

Proceder según las recomendaciones del apartado "Asientos" en el capítulo "Conocimiento del vehículo".

Fijación de la carga

En el compartimiento de equipajes hay ganchos para la fijación de cables adecuados para garantizar una unión fuerte a la carga transportada.

Canastas traseras

Dos canastas para almacenamiento de pequeños objetos están instaladas en las laterales traseras de la superficie de carga.

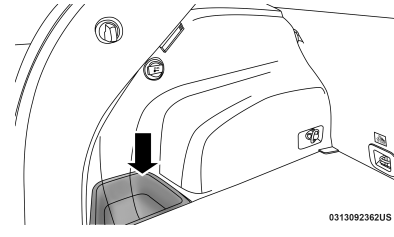

Nota

En algunas versiones, debido al sistema de sonido instalado, hay solamente una canasta en el compartimiento de carga.

EQUIPAMIENTOS INTERNOS

UBICACIÓN

Los equipamientos están distribuidos en el habitáculo del vehículo, según las indicaciones a continuación.

GUANTERA



ADVERTENCIA

No viajar con la tapa de la guantera abierta.

En caso de accidente, ella puede lastimar a los ocupantes de los asientos delanteros.

La guantera está ubicada en el tablero de instrumentos, lado del pasajero. Actuar en la manilla para abrir el compartimiento.

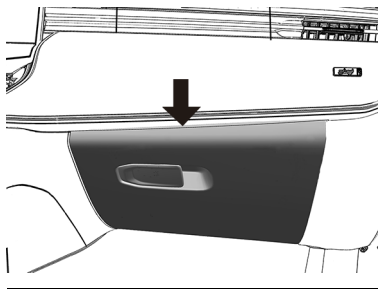

Nota

No colocar en la guantera objetos de un tamaño que no permita su cierre completo. Asegurarse también de que durante la marcha la guantera esté completamente cerrada.

VISERAS PARASOL

Están ubicadas a ambos lados del espejo retrovisor interior. Pueden estar orientadas frontal y lateralmente.

Para orientar la visera en sentido lateral, soltarla del gancho al lado del espejo retrovisor interior y girarla hacia la ventanilla.

En la parte trasera de las viseras hay espejos de cortesía iluminados que

pueden utilizarse incluso en condiciones de poca iluminación.

Para acceder al espejo levantar la tapa 1.

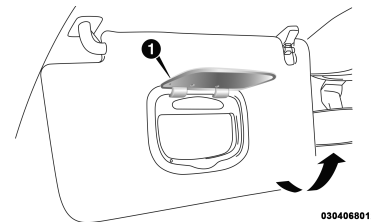

C

TOMA DE CORRIENTE

Toma trasera (si está equipado)

Está ubicada en el compartimiento de equipajes, en el lado izquierdo. Puede funcionar solamente con el conmutador de arranque en la posición **MAR/RUN** o constantemente alimentada por la batería. Consulte la **Red de Asistencia Jeep** para obtener más detalles.

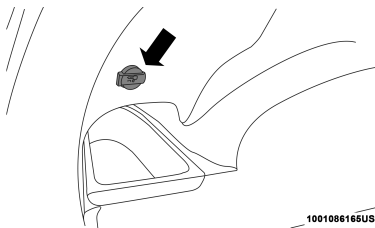

Nota

No introducir en la toma dispositivos con potencia superior a 150 W. No dañar la toma utilizando enchufes inadecuados.

Toma inversora (si está equipado)

El vehículo está equipado con una toma inversora de 115 voltios o 220 voltios y 150 watts (si está equipado) **A**, ubicada en la parte trasera de la consola central para convertir la corriente DC en corriente AC. Esta toma puede alimentar teléfonos celulares, electrónicos y otros dispositivos de baja potencia que requieren potencia de hasta 150 Watts.



Para encender la toma del inversor de energía, conectar el dispositivo. La toma se apaga automáticamente cuando se desconecta el dispositivo.

El inversor de energía es proyectado con protección contra sobrecarga interna. Si se excede la clasificación de energía de 150 Watts, el inversor de energía se apaga automáticamente. Luego que se quite el dispositivo eléctrico de la toma, el inversor debe reiniciar automáticamente. Para evitar sobrecargar el circuito, verifique las clasificaciones de energía de los dispositivos eléctricos antes de usar el inversor.



ADVERTENCIA

No insertar ningún objeto en los receptáculos y no tocarlo con las manos mojadas. Cierre la tapa del dispositivo cuando no esté utilizándolo.

Si se manipula incorrectamente la toma inversora, puede ocurrir choque eléctrico y lesiones graves.

APOYABRAZOS DELANTERO

Está situado entre los asientos delanteros.

El apoyabrazos puede ajustarse en sentido longitudinal.

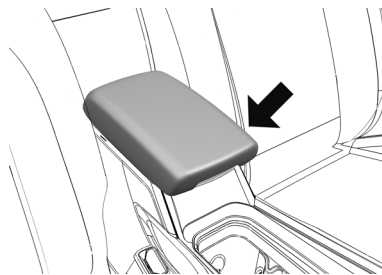

En el interior del apoyabrazos hay un compartimiento portaob-

jetos: para acceder, actuar en el dispositivo de bloqueo y levantar el apoyabrazos.

CARGADOR INALÁMBRICO PARA TELÉFONOS CELULARES (si está equipado)

Para algunas versiones, está disponible un cargador inalámbrico **A** para teléfonos celulares, ubicado en la consola central del vehículo.

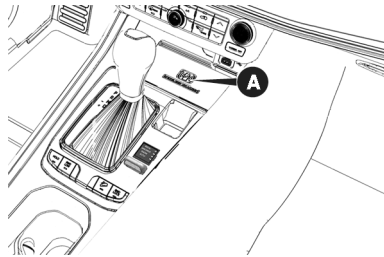

Su teléfono celular debe ser proyectado para carga inalámbrica. Si el celular no está equipado con la funcionalidad de carga inalámbrica, un revestimiento de repuesto o una placa trasera especializada puede ser adquirida en su operadora de celu-

lar. Consulte el manual del propietario de celular para obtener otras informaciones.

La base de carga inalámbrica es equipada con una alfombra anti derrapante y una base ajustable para sujetar su teléfono celular.

Nota

En caso de sobrecalentamiento del dispositivo, el mismo irá a interrumpir la carga.

Nota

La base de carga inalámbrica no funcionará si alguna de las cuatro puertas está abierta, aunque el motor esté funcionando. Abrir la tapa del compartimiento de equipajes no interfiere en la operación de la base de cargamento.

El uso de un revestimiento de teléfono puede interferir en carga inalámbrica.

Nota

El tiempo de carga dependerá del tipo de celular utilizado y de las

funciones activas durante el tiempo de carga.



ADVERTENCIA

Para los vehículos equipados con cargador inalámbrico, la llave electrónica (si está equipado) no debe ser dejada posicionada sobre el cargador, o a una distancia inferior a 15 cm del mismo.

El posicionamiento de la llave electrónica a una distancia inferior a 15 cm del cargador inalámbrico o sobre el mismo pide dañar el control remoto de la llave e impide que el sistema de arranque del vehículo la reconozca, no siendo posible efectuar el arranque del vehículo.



ADVERTENCIA

El cargador inalámbrico usa tecnología de inducción para cargar dispositivos compatibles con esta tecnología.

C

Es absolutamente prohibido ponerse cualquier material metálico en la zona de carga.

Nota

El sistema de carga por inducción instalado en el vehículo solo permite la carga de celulares que cumplan con el protocolo Qi y hayan sido certificados por la agencia reguladora internacional para carga inalámbrica. Para asegurarte de que el dispositivo soporte el estándar Qi, consulte el manual de su celular y asegúrese de que sea compatible con la tecnología.

Nota

Para una mayor eficiencia de carga se recomienda mantener el dispositivo en el centro del área de carga. En caso de que, durante la dirección, el dispositivo salga del área de carga, el cargador puede interrumpir el proceso de carga.

PUERTOS USB

Las tomas USB se ubican en la consola central. Este recurso permite que use conecte un dispositivo externo en los puertos USB o AUX.

Conectar un dispositivo smartpho-
ne a un puerto USB activará los recursos Android Auto™ o Apple CarPlay®, si está equipado. Para obtener más informaciones, consultar “Android Auto™” o “Apple CarPlay®” en el manual del Uconnect.

Nota

Es posible conectar dos dispositivos a la vez y ambos puertos USB proveerán recursos de cargamento. Sólo un puerto puede transferir datos al sistema por vez.

Por ejemplo, si un dispositivo está conectado al puerto USB Tipo A y otro dispositivo está conectado al puerto SB Tipo C, un mensaje aparecerá y permitirá que se seleccione el dispositivo que será utilizado.

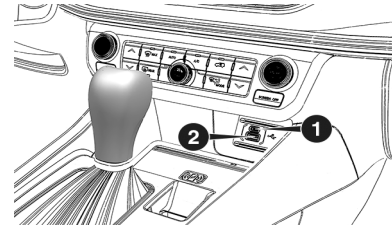

1. Puerto USB tipo C
2. Puerto USB tipo A

BARRAS LONGITUDINALES DE TECHO (Si está equipado)

En algunas versiones el vehículo posee barras longitudinales en el techo que pueden ser utilizadas, con accesorios específicos, para el transporte de hasta 68 kg de carga.

Para más informaciones, acudir a la **Red de Asistencia Jeep**.

PROTECCIÓN DEL AMBIENTE

SISTEMAS UTILIZADOS

Versiones Flex y versiones Gasolina (nafta)

Los sistemas utilizados para reducir las emisiones de los motores a gasolina son: convertidor catalítico, sonda lambda y sistema antievapaporación.

Versiones Diésel

Los sistemas utilizados para reducir las emisiones de los motores diésel son: convertidor catalítico oxidante (DOC), sistema de recirculación de los gases de escape (EGR), filtro de partículas (DPF) y catalizador selectivo para óxidos de nitrógeno activo con Arnox 32 (SCR) (versiones diésel para algunos mercados) (si está equipado).



ADVERTENCIA

En su funcionamiento, el convertidor catalítico alcanza elevadas temperaturas.

Por lo tanto, no estacionar el vehículo sobre material inflamable (p. ej.: hojas secas): peligro de incendio.



ADVERTENCIA

Alteraciones realizadas en el vehículo con el objetivo de aumentar sus prestaciones, tales como retirada del convertidor catalítico y/o modificaciones en el sistema de inyección electrónica, además de contribuir para aumentar innecesariamente la contaminación atmosférica, pueden resultar en la cancelación de la garantía de los componentes involucrados.

Observar siempre las recomendaciones de este manual.

Nota

Transitar con el sistema de escape modificado o dañado, además de aumentar considerablemente el nivel de ruido del vehículo (contaminación sonora), constituye una infracción a las leyes de tráfico.

FILTRO DE PARTÍCULAS DPF (Diesel Particulate Filter)

Diesel Particulate Filter es un filtro mecánico que se introduce en el sistema de descarga y que físicamente recoge las partículas de carbón presentes en los gases de descarga del motor Diésel.

El uso del filtro de partículas es necesario para eliminar casi totalmente las emisiones de partículas de carbono según las normas legislativas actuales.

Durante el uso normal del vehículo, la unidad de control del motor registra una serie de datos inherentes a la utilización (período de uso, tipo de recorrido, temperaturas, etc.)

C

y determina la cantidad de partículas acumuladas en el filtro.

Como el filtro consiste en un sistema de acumulación, se debe regenerar (limpiar) quemando regularmente las partículas de carbón.

Cuando esté saturado, el sistema acciona un testigo y exhibe un mensaje en el tablero de instrumentos, indicando la necesidad de eliminar partículas contaminantes retenidas en el vehículo.

Es necesario mantener el vehículo en movimiento hasta el final de la regeneración. Cuando el testigo se apaga, se exhibe en el tablero un mensaje indicando la conclusión del proceso de regeneración.

Excepcionalmente, si no es posible mantener el vehículo en movimiento, la limpieza del filtro de partículas DPF podrá ser realizada con el vehículo en ralentí hasta que el testigo se apague y el mensaje indicando la conclusión del proceso de regeneración aparezca en el tablero de instrumentos.

Estas situaciones no deben interpretarse como anomalías y no afectan el funcionamiento normal del vehículo o el medio ambiente. Si un mensaje específico surge en la pantalla, consultar el párrafo «luces de aviso y mensajes» en el capítulo "Conociendo su tablero de instrumentos".

Nota

ATENCIÓN: al realizase el procedimiento con el vehículo en ralentí, nunca estacionar en locales cerrados o sobre material inflamable, debido al calentamiento elevado del convertidor catalítico, decurrente del funcionamiento normal del motor. El alta temperatura alcanzada por el convertidor catalítico podrá generar peligro de incendio, cuando entre en contacto con material inflamable (por ejemplo hierba, hojas secas, agujas de pino, etc.). Vea "Protección del ambiente" en el capítulo "Conociendo su vehículo" y "Sistema de escape en el capítulo "Mantenimiento y cuidados con su vehículo".

El procedimiento de regeneración lo controla automáticamente la central de control del motor, según el estado de acumulación del filtro y de las condiciones de empleo del vehículo.

Durante la regeneración, los siguientes fenómenos pueden producirse: marcha lenta con limitación de régimen, activación del electroventilador, aumento limitado de los gases, altas temperaturas en el escape.

Estas situaciones no deben interpretarse como anomalías y no afectan el funcionamiento normal del vehículo o el medio ambiente. Si un mensaje específico surge en la pantalla, consultar el párrafo «luces de aviso y mensajes» en el capítulo "Conociendo su tablero de instrumentos".

La ausencia de la realización del ciclo de limpieza del filtro de partículas DPF de forma adecuada, juntamente con la no observancia de los dos avisos indicativos en el tablero de instrumentos del vehículo, podrá acelerar el proceso de degradación

del aceite del motor. El testigo del aceite del o motor se encenderá si el sistema constata que el aceite fue degradado indicando la necesidad de sustitución. En ese caso, dirigirse inmediatamente a una de las concesionarias de la **Red de Asistencia Jeep** para la verificación y sustitución del aceite del motor.

RECOMENDACIONES SOBRE CONTAMINACIÓN AMBIENTAL (Según Legislación de la República Argentina, en la orden federal)

Este vehículo fue fabricado cumpliendo con las reglamentaciones vigentes en el orden federal (Ley N° 24449/95, Decreto P.E.N. N° 779/95) en lo referente a contaminación atmosférica, sonora y radioelétrica.

A fin de respetar lo establecido por las referidas reglamentaciones en lo concerniente al parque de vehículos en uso, recomendamos tener en cuenta lo indicado en los capítulos uso del automóvil, seguridad y mantenimiento.

Contaminación atmosférica

No alterar las características o regulaciones de carburador, o mezclador, o inyector de combustible, sistema de circulación de gases del cárter, filtro del aire y puesta a punto del encendido.

En vehículos con catalizador de nafta (gasolina), utilizar exclusivamente nafta (gasolina) sin plomo.

Contaminación sonora

No alterar el sistema de escape y en caso de reemplazo de algunos de los componentes atenuadores de sonido (silenciadores), utilizar exclusivamente repuestos originales.

Contaminación radioelétrica

Vehículos de ciclo Otto a nafta (gasolina)

No alterar el sistema eléctrico, especialmente distribuidor y cables de encendido de alta tensión, incluida la ubicación de los mismos. En caso de reemplazo de algunos de sus com-

ponentes, utilizar exclusivamente repuestos originales.

Nota importante: las personas con prótesis reguladora del ritmo cardíaco (marcapaso), no deberán permanecer en el vehículo o en su proximidad, estando el motor en funcionamiento con la tapa del compartimiento del motor (capó) abierta total o parcialmente o bien, incorrectamente cerrada, a fin de evitar el riesgo de que se altere el normal funcionamiento del referido marcapaso.

En los tres casos mencionados, el fabricante de la unidad, en caso de incumplimiento de lo precedentemente expresado, deslinda toda responsabilidad al respecto, quedando la misma asumida por el usuario y caducada automáticamente la garantía.

VALORES MÁXIMOS DE EMISIONES ATMOSFÉRICAS

Este vehículo a la salida de la fábrica, cumple con los siguientes límites máximos de emisiones.

Vehículos equipados con motor ciclo Otto - combustible: nafta (gasolina):

- Monóxido de carbono en marcha lenta: máx.: 0,5% para vehículos fabricados a partir del 01/01/99;

- Hidrocarburos incombustos (HC) en marcha lenta: máx.: 250 ppm (partes por millón) para vehículos fabricados a partir del 01/01/99;

- La velocidad angular del motor y el ángulo de avance inicial de ignición para la condición de "marcha lenta" son los especificados en la sección Datos Técnicos de este manual.

Vehículos equipados con motor ciclo Diesel (combustible: gasoil):

- Ennegrecimiento del gas de escape por el procedimiento de "aceleración libre";

- Medición por filtrado (Índice Bacharach): máx.: 5

- Medición con opacímetro (coeficiente de absorción): máx.: 2,62 m-1

Los gases de escape se mantendrán dentro de los valores legislativos durante los 80.000 km.* (según corresponda) o 5 años de uso siempre y cuando se respeten estrictamente los mantenimientos preventivos y las recomendaciones de uso dadas en el Manual de Uso y Mantenimiento.

* 80.000 km.: Vehículos livianos (PBT \leq 3.850 kg) con motor de ciclo Otto y Diesel.

La garantía precedentemente indicada sólo será de aplicación en aquellas "configuraciones" o "modelos" (según definición del texto Legal - Ley 24449/95, Dec. P.E.N. 779/95, Art. 33) que se hayan certificado con los valores que superen el 90% de los límites de emisión establecidos para cada contaminante.

CONTROL TÉCNICO

La legislación vigente para algunos países establece el Control Técnico Periódico, el primero de los cuales se efectuará a los 18 meses después de la venta al primer usuario. Si el ve-

hículo tuviera un siniestro que afecte alguno de los sistemas contemplados en dicho control, caducará el período faltante entre la fecha del siniestro u el mencionado plazo de 18 meses. Después de la primera revisión, las restantes se efectuarán anualmente.

Los periodos previstos para el control técnico pueden variar según la jurisdicción, la categoría del vehículo y en función de la legislación en vigor en el país. En algunos casos, en lugar de 18 meses, se indica 36 meses y además, después de la primera revisión, las restantes se efectuarán:

- Para vehículos con menos de 7 años: cada 24 meses.

- Para vehículos con más de 7 años: cada 12 meses.

Estos períodos pueden variar según la jurisdicción y en función de la legislación en vigor en el país.

Cada uno de los sistemas del vehículo objeto del mencionado control técnico, se indican en la presente sección de Mantenimiento, por

lo que recomendamos al usuario su especial atención para que el vehículo se encuentre en correctas condiciones de mantenimiento.

El cumplimiento de los servicios de Mantenimiento Programado es una forma de satisfacer los requerimientos del Control Técnico Periódico.

El conjunto de elementos a controlar consta de:

- El ya mencionado de contaminación ambiental.
- Luces reglamentarias.
- Sistema de dirección, frenos, suspensión, carrocería, llantas, neumáticos.
- Estado general del vehículo tanto externo como interno.
- Sistema de escape.
- Accesorios de seguridad: cinturones de seguridad, apoyacabezas, balizas, extintores de incendios.

Importante: los componentes estructurales (largueros, travesaños,

etc.) son objeto de revisión en el Control Técnico Periódico establecido por la legislación vigente.



CONOCIMIENTO DEL TABLERO DE INSTRUMENTOS

INTRODUCCIÓN	D-1
TABLERO DE INSTRUMENTOS	D-2
PANTALLA	D-13
TRIP COMPUTER	D-20
LUCES DE ADVERTENCIA (TESTIGOS) Y MENSAJES	D-22
SISTEMA DE DIAGNÓSTICO DE A BORDO	D-45





INTRODUCCIÓN

Este capítulo del manual suministra todas las informaciones útiles para conocer, interpretar y utilizar correctamente el tablero de instrumentos.

D

TABLERO DE INSTRUMENTOS

COMPONENTES

La disponibilidad y la posición de los instrumentos y de los señalizadores pueden variar en función de los ítems opcionales adquiridos/disponibles.

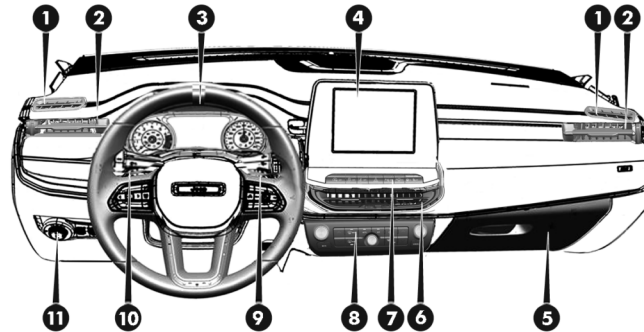

1- Difusores de aire fijos laterales 2- Difusores laterales orientables 3- Volante 4- Central Uconnect 5- Guantero 6- Difusores centrales orientables 7- Conjunto de controles del tablero 8- Controles de aire acondicionado 9- Palanca derecha (control de limpieza/lavado de los vidrios) 10- Palanca izquierda de control de luces de cruce/carretera y luces de dirección) 11- Botones de control.

CUADRO DE INSTRUMENTOS - Versiones Gasolina y Flex

Pantalla multifunción

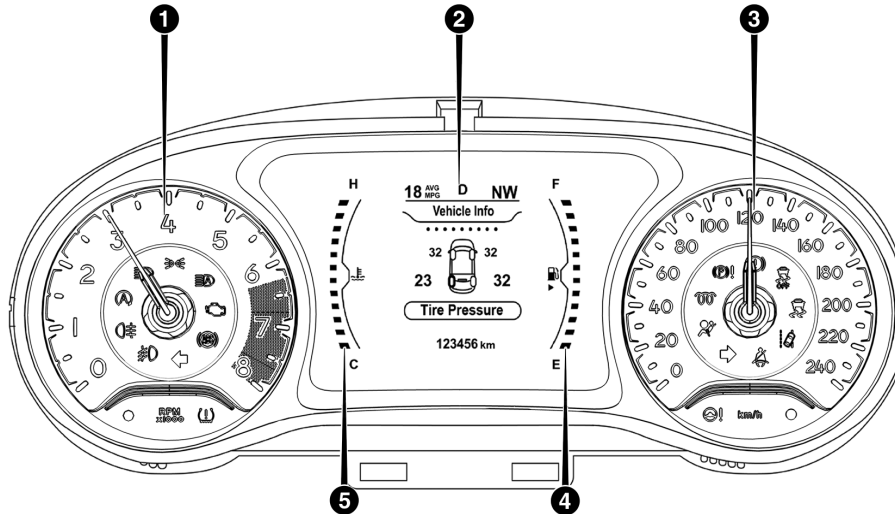

0403096374US

1. Tacómetro; 2. Pantalla multifunción; 3. Velocímetro; 4. Indicador del nivel de combustible; 5. Indicador digital de la temperatura del líquido de refrigeración del motor.

Pantalla multifunción reconfigurable

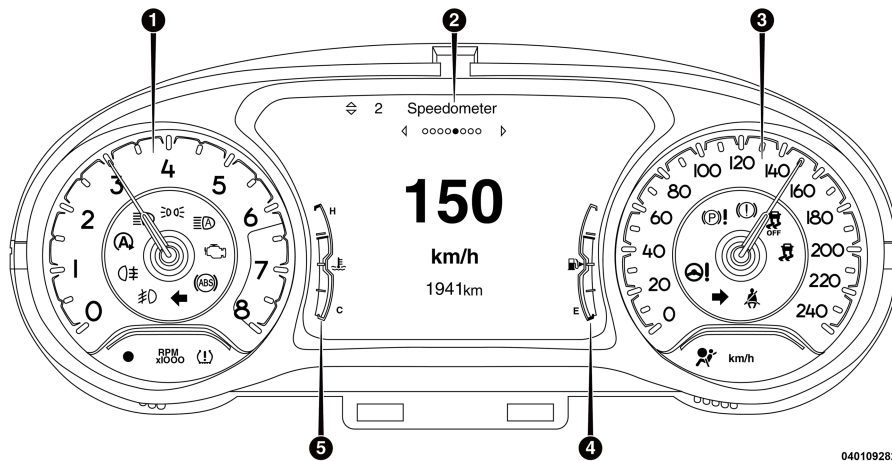

0401092823US

1. Tacómetro; 2. Pantalla multifunción; 3. Velocímetro; 4. Indicador del nivel de combustible; 5. Indicador digital de la temperatura del líquido de refrigeración del motor.

Cuadro digital

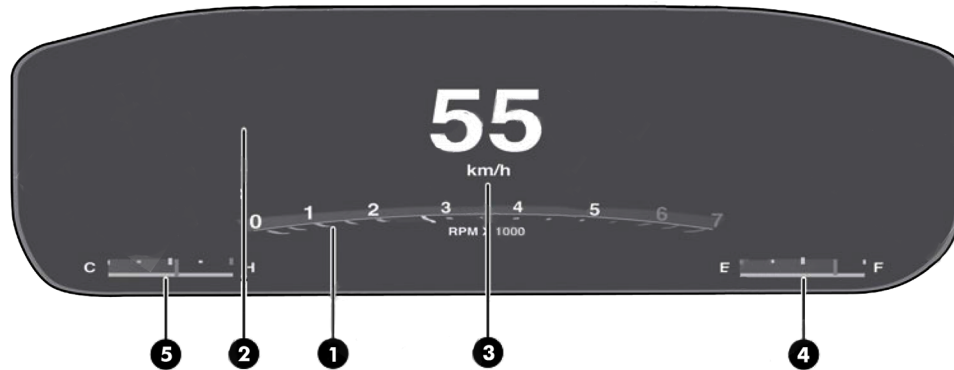

D

1. Tacómetro; 2. Pantalla multifunción; 3. Velocímetro; 4. Indicador del nivel de combustible; 5. Indicador digital de la temperatura del líquido de refrigeración del motor.

CUADRO DE INSTRUMENTOS - Versiones Diésel

Pantalla multifunción

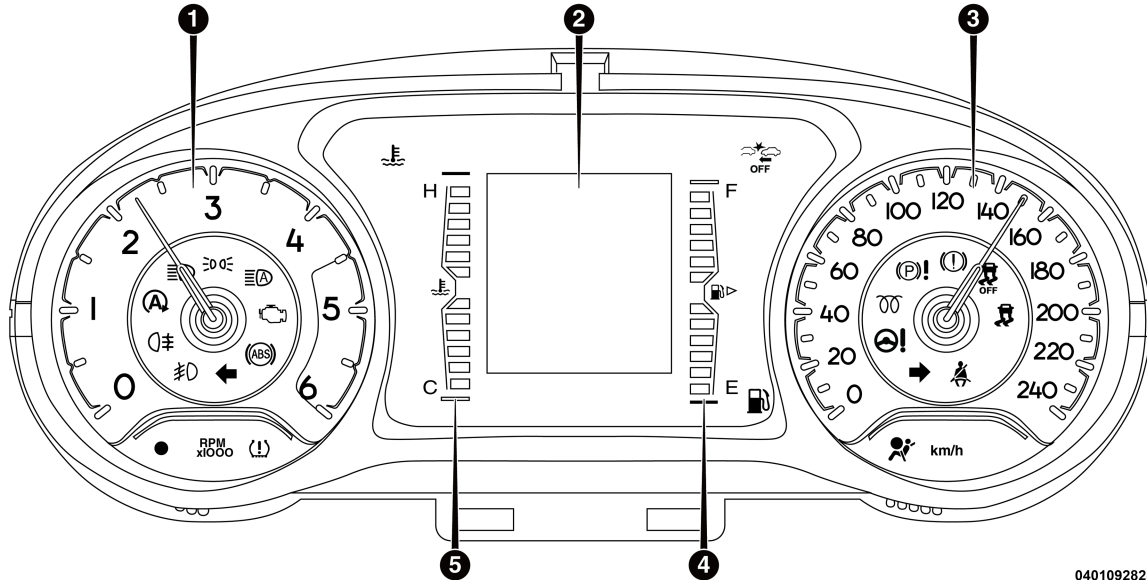

0401092828US

1. Tacómetro; 2. Pantalla multifunción; 3. Velocímetro; 4. Indicador del nivel de combustible; 5. Indicador de la temperatura del líquido de refrigeración del motor.

Pantalla multifunción reconfigurable

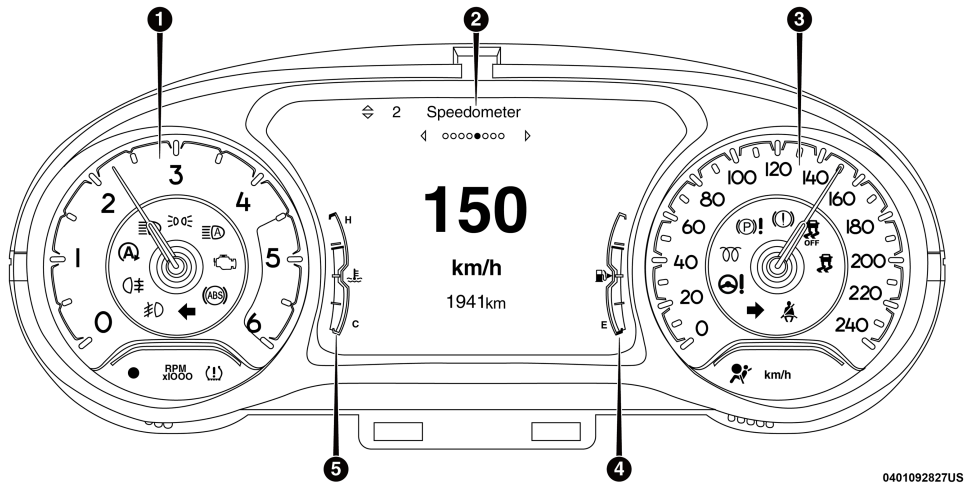

0401092827US

1. Tacómetro; 2. Pantalla multifunción; 3. Velocímetro; 4. Indicador del nivel de combustible; 5. Indicador de la temperatura del líquido de refrigeración del motor.

Cuadro digital

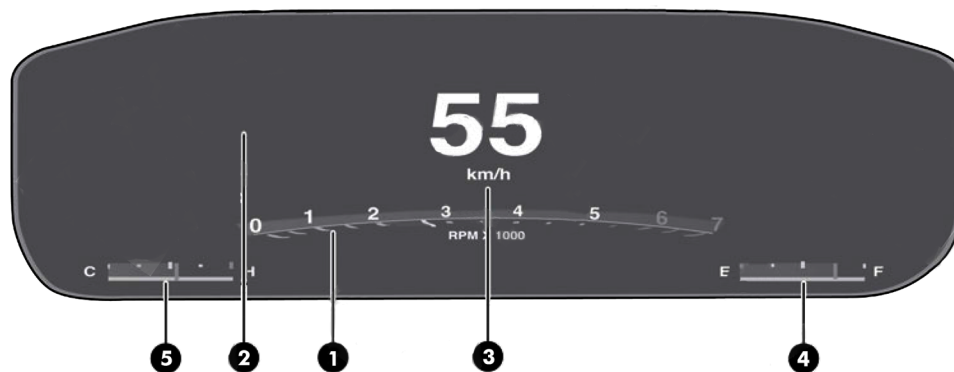

1. Tacómetro; 2. Pantalla multifunción; 3. Velocímetro; 4. Indicador del nivel de combustible; 5. Indicador de la temperatura del líquido de refrigeración del motor.

INSTRUMENTOS DEL VEHÍCULO

1. Tacómetro

Indica la velocidad angular del motor en revoluciones por minuto (RPM x 1000). La aguja sobre la marca amarilla (para versiones Gasolina y Flex, 6,5 a 8 rpm en el instrumento y para versiones Diésel, 4,5 a 6 rpm) y para el cuadro digital, indicación sobre números 6 y 7, indica un régimen de revoluciones muy elevado, lo que puede provocar daños al motor y por lo tanto se debe evitarlo.



ADVERTENCIA

El sistema de control de la inyección electrónica interrumpe el flujo de combustible cuando el motor esté con exceso de revoluciones.

Esta interrupción provoca la consecuente pérdida de potencia del motor.

Nota

rpm — revoluciones por minuto.

2. Pantalla multifunción

Exhibe mensajes según las condiciones apropiadas y las escojas del conductor.

3. Velocímetro

Ubicado en el cuadro de instrumentos, indica la velocidad del vehículo.

4. Indicador del nivel de combustible

El indicador digital en la pantalla indica la cantidad de combustible presente en el depósito.

El triángulo presente en el lado derecho del símbolo  indica el lado del vehículo en el que está presente el tapón para aprovisionamiento de combustible.

El testigo  se enciende, junto con un mensaje en la pantalla y una señal acústica, cuando el volumen de combustible alcanza la reserva.

Nota

En caso de encendido del testigo e indicación de las dos barras inferior

res de la escala del instrumento, reaprovisionar el combustible lo antes posible.



ADVERTENCIA

No viajar con el depósito de combustible casi vacío.

Las eventuales faltas de alimentación pueden dañar el convertidor catalítico.

Nota

La eventual variación momentánea en la información presentada por el indicador de nivel de combustible no caracteriza una anomalía en su funcionamiento, ya que dicha variación puede estar relacionada con factores externos, como la posición del vehículo en subidas y/o bajadas, o también en ocasiones de variaciones en el terreno en el que viaja. Esta percepción puede ser más evidente después de repostar el vehículo, sin embargo, es importante tener en cuenta que el sistema controla estas variaciones y actúa para la corrección de

la información presentada por el indicador de nivel de combustible.

5. Indicador de temperatura del líquido de refrigeración del motor

El testigo o, en función de las versiones, el indicador digital en la pantalla indica la temperatura del líquido de refrigeración del motor.

Durante el funcionamiento normal del vehículo, la escala digital puede moverse en distintas posiciones dentro del espacio de indicación según las condiciones de empleo del vehículo.

Nota

En las versiones con pantalla multifunción, el testigo  se enciende, junto con un mensaje en la pantalla y una señal acústica, para indicar que la temperatura del líquido de refrigeración del motor ha aumentado excesivamente.

En las versiones con pantalla multifunción reconfigurable, el testigo  en la pantalla se pone de color rojo para indicar que la temperatura del

líquido de refrigeración del motor ha aumentado excesivamente.

En los casos descritos anteriormente, apagar el motor y dirigirse a la **Red de Asistencia Jeep**.

BOTONES DE CONTROL

Botones de control en el tablero

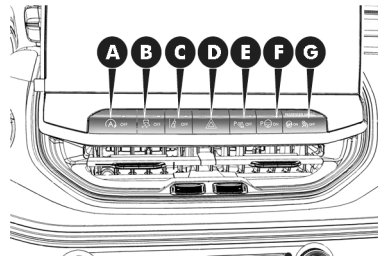

Funcionan solamente con la llave de arranque en la posición **MAR**

Para algunas funciones, cuando se activa una función, se enciende un testigo correspondiente ubicado en el cuadro de instrumentos. Para apagarlo, presionar nuevamente el botón.

Los botones se ubican en el panel central, debajo de la central Uconnect.

Algunos botones tienen un LED que indica la activación/desactivación de la función:

- Función deshabilitada: LED encendido.
- Función habilitada: LED apagado.

Nota

Los botones pueden presentar funciones y posiciones diferentes, dependiendo de la versión y de la configuración de los opcionales adquiridos.

A- Start&Stop

Botón para activar/desactivar el sistema Start&Stop manualmente. La desactivación del sistema Start&Stop se indica mediante un mensaje exhibido en la pantalla y/o en el cuadro de instrumentos (según la versión). Cuando el sistema se desactiva, el

LED ubicado debajo del botón se enciende.

B- Sistema ESC (Electronic Stability Control)

Botón para activar/desactivar el sistema ESC.

El sistema ESC mejora el control direccional y la estabilidad del vehículo en diversas condiciones de conducción. Corrige el sobreviraje y el subviraje del vehículo, repartiendo el frenado en las ruedas apropiadas.

C- Sistema de aviso de cambio de carril (Lane Departure Warning System - LDWS)

Botón para activar/desactivar el sistema LDWS.

El sistema emite un alerta en el caso de que el vehículo esté acercándose a los límites del carril de modo no intencional.

Nota

La función está siempre activada. La luz indicadora en el botón quedará encendida cuando la función esté desactivada.

D- Luces de emergencia

Botón para activar/desactivar las luces de emergencia del vehículo.

Con las luces de emergencia encendidas, se obtiene la intermitencia de los testigos 

E- Sistema Parksense - sensor de estacionamiento

Botón para activar/desactivar el sistema Parksense.

La indicación de activación/desactivación del sistema es siempre acompañada de la visualización de un mensaje específico en la pantalla del cuadro de instrumentos.

Nota

La función está siempre activada. La luz indicadora en el botón que-

dará encendida cuando la función esté desactivada.

F- Sistema Parksense active park assist

Botón para activar/desactivar el sistema Parksense active park assist.

Para activar el sistema, presionar la tecla correspondiente. La pantalla del cuadro de instrumentos exhibirá las instrucciones necesarias para la realización de la maniobra.

G- Airbag del lado del pasajero

Para la desactivación de los airbags, actuar en el menú de la pantalla (consultar "Pantalla" en el capítulo "Conociendo su tablero de instrumentos").

D

Botones de control en la consola central - si está equipado

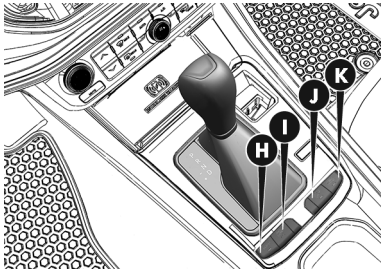

Funcionan solamente con la llave de arranque en la posición **MAR**.

Para algunas funciones, cuando se activa una función, se enciende el testigo correspondiente en el cuadro de instrumentos. Para apagarlo, presionar nuevamente el botón.

Los botones se ubican en la consola central, en la parte posterior de la moldura del cambio.

Algunos botones tienen un LED que indica la activación/desactivación de la función:

- Función deshabilitada: LED encendido.
- Función habilitada: LED apagado.

Nota

Los botones pueden presentar funciones y posiciones diferentes, dependiendo de la versión y de la configuración de los opcionales adquiridos.

H- Auto Hold

Botón para activar/desactivar la función Auto hold.

Presionar el botón para activar la función Auto Hold. El testigo se enciende en la pantalla. Cuando la función Auto Hold está activada antes de la desactivación del encendido, la misma continuará tras activar el encendido nuevamente.

I- Sport

Botón para activar/desactivar la función Sport.

presionando el botón SPORT, la función se activa y se obtiene un programa de conducción deportiva, caracterizada por una respuesta más rápida de aceleración y un mayor esfuerzo en el volante, para dar una sensación de conducción adecuada.

I- 4WD Low

Botón para activar/desactivar la función 4WD Low.

4WD LOW enfatiza las prestaciones "off-road" del vehículo en todos los modos de conducción.

J- Hill descent control

Botón para activar/desactivar la función Hill descent control.

El sistema mantiene el vehículo en una velocidad constante durante una bajada, actuando de forma autónoma y diferenciada en los frenos.

K- 4WD Lock

Botón para activar/desactivar la función 4WD Lock.

Desactiva la función de desactivación del eje de transmisión, garantizando la inmediata disponibilidad del par al acoplamiento trasero. Esta función es seleccionable en el modo **AUTO** y automática en los otros modos de conducción.

PANTALLA

Descripción

El vehículo puede estar equipado con pantalla multifunción o pantalla multifunción reconfigurable, que ofrece información útil al conductor durante la conducción del vehículo.

Con el dispositivo de arranque en posición **STOP** (y llave extraída, para versiones con llave mecánica), al abrir/cerrar una puerta la pantalla se activa mostrando durante unos segundos la hora y los kilómetros totales recorridos.

En el cuadro de instrumentos digital, con la llave de arranque en la posición **STOP**, con la apertura y el cierre de las puertas, se visualiza solamente los kilómetros totales recorridos.

PANTALLA MULTIFUNCIÓN

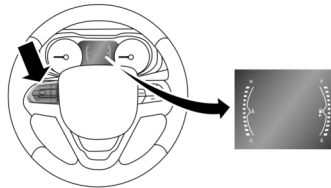

0410096376US

Ubicación de la pantalla de 3,5" y sus botones de mando

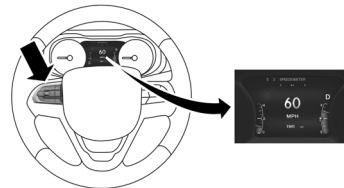

0410096382US

Ubicación de la pantalla de 7" y sus botones de mando

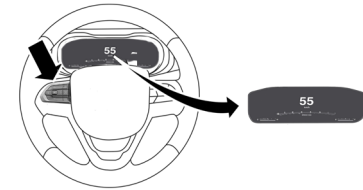

Ubicación de la pantalla de 10" y sus botones de mando

En la pantalla se puede visualizar, entre otras, las siguientes informaciones:

Hora, Gear Shift Indicator (indicaciones de cambio de velocidades) (si está equipado), acoplamiento de la marcha, temperatura exterior, indicaciones de la brújula (se está equipado), fecha, velocidad del vehículo, mensajes de advertencia, kilometraje total recorrido e iconos e de eventuales señalizaciones de avería.

D

BOTONES DE MANDO

Están situados en el lado izquierdo del volante.



Permiten seleccionar las opciones del menú principal de la pantalla (ver lo indicado en el apartado "Menú principal").

- **▲ / ▼**: pulsar y soltar los botones para mover hacia arriba o hacia abajo el menú principal y los submenús.
- **◀ / ▶**: pulsar y soltar los botones para acceder a las vistas de información o a los submenús de una opción del menú principal.
- **OK**: pulsar el botón para acceder/ seleccionar las vistas de in-

formación o los submenús de una opción del menú principal. Mantener pulsado el botón durante un segundo para restablecer las funciones visualizadas/ seleccionadas.

- **Voz**: pulsar el botón de reconocimiento de voz para iniciar radio, medios, navegación, iniciar o contestar una llamada telefónica y enviar o recibir un texto.

Los comandos de voz básicos pueden ser dados a cualquier momento durante el uso del sistema Uconnect. Pulsar el botón **Voz**, después del aviso sonoro, decir un comando.

Los principales comandos son:

- "Cancelar" para interrumpir una sesión de voz actual.
- "Ayuda" para escuchar una lista de comandos de voz sugeridos.
- "Repetir" para escuchar los pedidos del sistema nuevamente.

- **Fin**: pulsar el botón para finalizar una llamada telefónica.
- **Acceso**: pulsar el botón para acceder a las ventanas del menú.

Acceso a los submenús : después de haber seleccionado la opción de menú deseada, pulsar el botón **▶** para acceder a los submenús.

Salida del menú principal : pulsar el botón **◀**.

MENÚ PRINCIPAL

El menú principal consta de una serie de opciones que pueden seleccionarse con los botones de mando y permiten acceder a las diferentes opciones de selección y configuración indicadas a continuación.

Nota

La modalidad de visualización de las opciones del menú (en mayúsculas o minúsculas) varía en función del tipo de pantalla.

Nota

Para algunas opciones se ha previsto un submenú.

Nota

En presencia del sistema Uconnect™, algunas opciones del menú se muestran y se controlan en su pantalla y no en la pantalla del cuadro de instrumentos (consultar lo descrito en el suplemento correspondiente).

OPCIONES DEL MENÚ

El menú se compone de las siguientes opciones:

- VELOCÍMETRO
- INFO VEHÍCULO
- TRIP
- AUDIO
- OFF ROAD
- AVISOS
- CONF. DISPLAY
- CONFIG. VEHÍCULO

Velocímetro

Esta opción del menú permite visualizar la velocidad del vehículo en la pantalla.

Una vez visualizada la velocidad en la pantalla, pulsando el botón **OK** se puede configurar la unidad de medida ("km/h" o "MPH") que se quiere utilizar.

Info vehículo (Información sobre el estado del vehículo)

Esta opción del menú permite visualizar en la pantalla la información sobre el "estado" del vehículo (ver lo descrito a continuación).

- Presión neumáticos
Visualización de la información sobre el sistema TPMS (si está equipado) (para más información ver lo descrito en capítulo "Seguridad").
- Temperatura líquido de refrigeración del motor

Visualización de la temperatura del líquido de refrigeración motor.

- Temperatura del cambio (si está equipado)

Visualización de la temperatura del cambio automático.

- Temperatura del aceite motor
Visualización de la temperatura del aceite motor.
- Tensión de la batería
Visualización del valor de tensión (estado de carga) de la batería.

- Econom. Comb.
Visualización de los datos de economía de combustible.

- Service (mantenimiento programado)

Esta opción está disponible solamente para vehículos con cuadro de instrumentos multifunción y multifunción reconfigurable. Para los vehículos equipados con cuadro de instrumentos digital, esta información es exhibida a través

de mensaje específico en el mismo cuadro.

Visualización en km (o millas) y días que faltan a la revisión.

- Nivel de agente reductor líquido para reducción de contaminantes (versiones diésel para algunos mercados) (si está equipado). Visualización del nivel de ARNOX 32, presente en el depósito.

Nota

El "Plan de Mantenimiento Programado" prevé el mantenimiento del vehículo en plazos preestablecidos (consultar el capítulo "Mantenimiento y cuidados con su vehículo").

Las informaciones en el display relativas a Mantenimiento Programado (Service) son complementarias a las que están contenidas en este manual en el capítulo "MANTENIMIENTO Y CUIDADOS CON SU VEHÍCULO". Es ESENCIAL la verificación de ese capítulo para el correcto mantenimiento y garantía del vehículo.

Cuando el mantenimiento programado ("service") esté cerca del plazo previsto, colocando el dispositivo de arranque en posición **MAR** aparecerá en la pantalla el mensaje "Service", seguido de la cantidad de kilómetros/millas y días que faltan para el mantenimiento del vehículo. Acudir a la **Red de Asistencia Jeep** donde, además de realizar las operaciones de mantenimiento previstas en el "Plan de Mantenimiento Programado", se pondrá a cero esta visualización (reset).

Driver Assist (Asistencia al conductor) (si está equipado)

Este menú informa las configuraciones vigentes del Cruise Control Adaptativo (control de crucero). La información desplegada depende del estado del sistema.

Trip (Trip A/Trip B)

Esta opción del menú permite visualizar la información sobre el "Trip Computer" (para más información ver lo descrito en el apartado "Trip Computer" en este capítulo).

Las informaciones exhibidas en la pantalla para el Trip A y el Trip B son:

- Distancia (km o millas).
- Consumo medio (mpg, o l/100km o bien km/l).
- Tiempo de viaje (horas/minutos/segundos).

Audio (Visualización de la información de audio)

Esta opción del menú permite visualizar, en la pantalla del cuadro de instrumentos, la información presente en la pantalla del sistema Uconnect™.

La información exhibida es:

- "Radio (AM o FM)": visualización del nombre de la emisora de ra-

- dio (si está disponible), frecuencia e icono gráfico.
- "MP3": visualización del título o número de la canción reproducida.
 - "USB": visualización del título o número de la canción reproducida.
 - "iPod": visualización del título de la canción (si está disponible).

Ver teléfono:

En la pantalla del cuadro de instrumentos también puede visualizarse la información sobre el modo Teléfono (solo si se ha activado la función "Ver teléfono"; ver lo descrito en la opción del menú "Conf. vehículo").

La información mostrada en la pantalla se refiere al estado de conexión del teléfono móvil (teléfono conectado o desconectado), las llamadas telefónicas activas/entrantes/ en espera y la gestión de las llamadas dobles (primera entrante y segunda en espera, etc.).

Off Road (si está equipado)

Este menú informa las configuraciones para la conducción Off Road.

Avisos (Mensajes memorizados)

Esta opción del menú permite visualizar en la pantalla los mensajes de información/avería memorizados por el vehículo.

- Versiones con pantalla multifunción reconfigurable

En estas versiones, el color de fondo de la pantalla cambia según la prioridad de avería que se muestra:

- Mensajes de avería con prioridad baja: pantalla de color amarillo.
- Mensajes de avería con prioridad alta: pantalla de color rojo.

Def. Vehículo (Modificación de las definiciones del vehículo)

Esta opción de menú permite modificar las definiciones relativas a:

- "Display"
- "Unid. de medida".
- "Hora & Fecha"
- "Seguridad"
- "Segur./Asistencia".
- "Luces"
- "Puert. & Bl.Puert.".

Nota

Para las demás regulaciones posibles, ver lo descrito en el suplemento Uconnect™ (ver lo descrito en el suplemento correspondiente).

- Versiones con pantalla multifunción reconfigurable

En estas versiones únicamente se muestran las opciones del menú "Display" (se pueden seleccionar únicamente las opciones "Ver teléfono" y "Ver navegación"), "Seguridad" y "Segur./ Asistencia" (se puede seleccionar solo la opción "Volumen avisos").

Las demás opciones se muestran y se controlan desde la pantalla del sistema Uconnect™.

- Display

Seleccionando la opción "Display" se puede acceder a las configuraciones siguientes:

- "Lengua": permite seleccionar el idioma en el que se mostrará la información/ advertencias.
- "Ver teléfono": permite visualizar en la pantalla del cuadro de instrumentos la información relativa al modo Teléfono, mostrada en la pantalla del sistema Uconnect™.
- "Ver navegación": permite visualizar la información relativa al modo Navegación en la pantalla del cuadro de instrumentos.

- "Unid. de medida"

Mediante la opción "Unid. de medida" se puede seleccionar la unidad de medida a utilizar para visualizar los distintos valores.

Las opciones disponibles son:

- "Distancia"

- "Presión"
- "Temperatura"
- "Consumo instantáneo"

- "Hora y Fecha"

Seleccionando la opción "Hora y Fecha" se puede realizar la regulación del reloj.



Las opciones disponibles son:

- "Ajustar hora": regulación de horas y minutos.
- "Formato": regulación del formato de la hora entre "12h" (12 horas) o "24h" (24 horas).
- "Ajustar fecha": regulación de día, mes y año.

- "Seguridad"

Seleccionando la opción "Seguridad" se pueden realizar las siguientes regulaciones:

- "Passenger AIRBAG": activación/desactivación del airbag del pasajero. **Protección del pasajero**

activada: encendido, con luz fija, del LED  ON situado en el tablero de instrumentos. **Protección del pasajero desactivada:** encendido, con luz fija, del LED  OFF situado en el tablero de instrumentos (si está equipado).

- "Señ.ac.velocidad": configuración del límite de velocidad del vehículo (km/h o mph); cuando este límite es sobrepasado, se avisa al conductor mediante una señal acústica y visual (visualización de un mensaje y un símbolo en la pantalla).
- "Hill Start Assist": activación/desactivación del sistema Hill Start Assist (ver lo descrito en el apartado "Sistema HSA" en el capítulo "Seguridad").

- "Segur./ Asistencia"

Seleccionando la opción "Segur./ Asistencia" se pueden realizar las siguientes regulaciones:

- "ParkSense": selección del tipo de señal proporcionada por el sistema ParkSense.
- "Vol. ParkS. tras.": selección del volumen de las señales acústicas proporcionadas por el sistema ParkSense.
- "Vol. ParkSense": selección del volumen de las señales acústicas proporcionadas por el sistema ParkSense.
- "Vol. ParkSense del.": selección del volumen de las señales acústicas proporcionadas por el sistema ParkSense.
- "Vol. Side Dist Warn" (donde esté presente): selección del volumen de las señales acústicas proporcionadas por el sistema de aviso de distancia lateral.
- "Sensor lluvia": habilitación/ deshabilitación del accionamiento automático de los limpiaparabrisas en caso de lluvia.
- LaneSense force (si está equipado): selección de la fuerza que

será aplicada al volante para colocar el vehículo en la vía a través del sistema de dirección eléctrica, en caso de funcionamiento del sistema LaneSense

- "Volumen avisos".
- "Manut. frenos" (si está equipado): activación del procedimiento para efectuar el mantenimiento del sistema de frenado.
- "Auto Park Brake" (si está equipado): activación y desactivación del freno de estacionamiento automático.

- "Luces"

Seleccionando la opción "Luces" se pueden realizar las siguientes regulaciones:

- "Luces ambiental.": selección del brillo de las luces ambientales.
- "Follow me": configuración del retraso en el apagado de los faros después de apagar el motor.

- "Faros a la apert.": activación del destello de los intermitentes en fase de apertura de las puertas.
- "Sensor faros": regulación de la sensibilidad de encendido de los faros.
- "Luces largas aut.": activación/ desactivación de las luces de carretera automáticas (donde estén presentes).
- "Luces diurnas": activación/ desactivación de las luces diurnas.
- "Luces cornering": activación/ desactivación de las luces cornering (donde estén presentes).

- "Puert. & Bl.Puert."

Seleccionando la opción "Puert. & Bl.Puert." se pueden realizar las siguientes regulaciones:

- "Autoclose": activación/ desactivación del cierre automático de las puertas con el vehículo en movimiento.

- "Parp.luc.al cierre": activación del destello de los intermitentes en fase de cierre de las puertas.
- "Parp.luc.al bloquear": activación de la intermitencia de los indicadores de dirección en fase de cierre de las puertas.
- "Bocinar al bloquear": permite elegir si la bocina deberá sonar una vez, dos veces o deshabilitar el toque de la bocina al bloquear las puertas.
- "Bocinar con arranque remoto": activación y desactivación del toque de la bocina en el arranque remoto del vehículo.
- "1 toque de la llave electrónica desbloquea" (para versiones/mercados, si está previsto): permite elegir si pretende abrir las puertas o sólo la del lado del conductor cuando presione el respectivo botón en la llave con control remoto.

TRIP COMPUTER

DESCRIPCIÓN

El ordenador de a bordo, de bordo, o "trip computer", permite visualizar, con dispositivo de arranque en posición **MAR** los valores relativos al estado de funcionamiento del vehículo.

Esta función incluye dos memorias separadas denominadas "Trip A" y "Trip B", en las que se registran los datos de los "viajes completos" del vehículo de modo independiente uno del otro.

Ambas memorias pueden ponerse a cero: reset - inicio de un nuevo viaje.

El "Trip A" y el "Trip B" permiten la visualización de las medidas:

- Distancia recorrida
- Consumo medio
- Tiempo de viaje (duración de la conducción)

Para realizar el reset de los valores del "Trip A" y del "Trip B" pulsar y

mantener pulsado el botón **OK** en los mandos en el volante.

Nota

Los valores "Autonomía" y "Consumo instantáneo" no pueden ponerse a cero.

Valores visualizados

- **Distancia recorrida:** indica la distancia recorrida desde el inicio del nuevo viaje.
- **Consumo medio:** representa la media indicativa de los consumos desde el inicio del nuevo viaje.
- **Tiempo de viaje:** tiempo transcurrido desde el inicio del nuevo viaje.

Botón "OK"

- Pulsación corta del botón: visualización de los diferentes valores.
- Pulsación prolongada del botón: puesta a cero (reset) de los valores y comienzo de un nuevo viaje.

Nuevo viaje

Empieza una vez realizada una puesta a cero:

- "Manual" pulsando el botón **OK**.
- "Automática", cuando la "distancia recorrida" alcanza el valor 99999,9 km (62.140 millas aproximadamente) o cuando el "tiempo de viaje" alcanza el valor 999.59 (999 horas y 59 minutos).
- Después de una desconexión y sucesiva reconexión de la batería.

D

LUCES DE ADVERTENCIA (TESTIGOS) Y MENSAJES

TESTIGOS Y MENSAJES

El encendido del testigo está asociado a un mensaje específico y/o a una señal acústica, cuando el cuadro de instrumentos lo permite. Dichas señalizaciones son sintéticas y preventivas y no deben considerarse exhaustivas y/o alternativas a lo especificado en este Manual del Propietario, del que se recomienda siempre una atenta lectura.







En caso de señalización de avería, tomar siempre como referencia lo indicado en este capítulo.



Nota

Las señalizaciones de avería que se muestran en la pantalla están divididas en dos categorías: anomalías graves y anomalías menos graves. Las anomalías graves se muestran en un "ciclo" de señalizaciones que se repite durante un tiempo prolongado. Las anomalías leves muestran un "ciclo" de señalizaciones durante un tiempo más limitado. El ciclo de visualización de las dos categorías se puede interrumpir. El testigo del cuadro de instrumentos permanece encendido hasta que se elimine la causa del mal funcionamiento.



Testigos de color rojo en el cuadro de instrumentos



Testigo	Qué significa	Qué hacer
	LÍQUIDO DE FRENOS INSUFICIENTE/ FRENO DE MANO ELÉCTRICO ACCIONADO Colocando la llave de arranque en la posición MAR el testigo se enciende, pero debe apagarse después de algunos segundos.	
	Líquido de frenos insuficiente El testigo se enciende cuando el nivel del líquido de frenos en el depósito desciende por debajo del nivel mínimo, a causa de una posible pérdida de líquido del circuito.	Restablecer el nivel del líquido de frenos y comprobar que se apague el testigo. Si el testigo permanece encendido, acudir a la Red de Asistencia Jeep .



Testigo	Qué significa	Qué hacer
	<p>Freno de estacionamiento eléctrico accionado</p> <p>El testigo se enciende con el freno de estacionamiento eléctrico accionado.</p>	<p>Soltar el freno de mano eléctrico y comprobar que se apague el testigo.</p> <p>Si el testigo permanece encendido, acudir a la Red de Asistencia Jeep.</p>
	<p>AVERÍA DIRECCIÓN ASISTIDA</p> <p>Colocando la llave de arranque en la posición MAR el testigo se enciende, pero debe apagarse después de algunos segundos.</p> <p>Si el testigo permanece encendido, la dirección asistida podría no funcionar; esto significa que se deberá aumentar sensiblemente el esfuerzo sobre el volante para girar las ruedas.</p> <p>En algunas versiones la pantalla muestra un mensaje específico.</p>	<p>Acudir lo antes posible a la Red de Asistencia Jeep.</p>
	<p>AVERÍA AIRBAG</p> <p>Colocando la llave de arranque en la posición MAR el testigo se enciende, pero debe apagarse después de algunos segundos. El testigo se enciende con luz fija para indicar una avería en el sistema de airbag.</p> <p>En la pantalla se muestra un mensaje específico.</p>	<p>Nota</p> <p>Si el testigo  no se enciende al girar la llave de contacto a la posición MAR o si permanece encendido durante la marcha (junto con el mensaje que se muestra en la pantalla) es posible que haya una anomalía en los sistemas de sujeción; en ese caso, los airbags o los pretensores podrían no activarse en caso de accidente o, en un número más limitado de casos, activarse incorrectamente. Antes de continuar la marcha, acudir a la Red de Asistencia Jeep para que comprueben el sistema inmediatamente.</p> <p>La avería del testigo  se indica por el encendido, en la pantalla del cuadro de instrumentos, del icono . En este caso, el testigo podría no indicar anomalías en los sistemas de sujeción. Antes de continuar la marcha, ponerse en contacto con la Red de Asistencia Jeep para que comprueben el sistema inmediatamente.</p>



Testigo	Qué significa	Qué hacer
	<p>CINTURONES DE SEGURIDAD DESABROCHADOS</p> <p>El testigo se enciende con luz fija si el vehículo está parado y el cinturón de seguridad del lado del conductor o del lado del pasajero, cuando el pasajero está presente, está desabrochado.</p> <p>El testigo se enciende con luz intermitente junto con una señal acústica cuando, con el vehículo en marcha, el cinturón de seguridad no está correctamente abrochado.</p>	<p>En este caso, abrochar el cinturón de seguridad.</p> <p>Para la desactivación permanente de la señal acústica del sistema S.B.R. (Seat Belt Reminder), acudir a la Red de Asistencia Jeep.</p> <p>Se puede reactivar el sistema a través del menú de configuración.</p>
	<p>TEMPERATURA EXCESIVA LÍQUIDO DE REFRIGERACIÓN DEL MOTOR</p> <p>Desplazando la llave de arranque a la posición MAR, el testigo se enciende, pero debe apagarse tras algunos segundos.</p> <p>El testigo (o en algunas versiones el icono en la pantalla) se enciende cuando el motor está sobrecalentado.</p>	<p>En caso de marcha normal: detener el vehículo, apagar el motor y comprobar que el nivel de agua en el interior del depósito no esté por debajo de la referencia MIN. En tal caso, esperar a que el motor se enfríe y, a continuación, abrir lentamente y con cuidado el tapón y repostar con líquido de refrigeración, asegurándose de que éste se encuentre entre las referencias MIN y MAX indicadas en el depósito. Asimismo, comprobar que no haya pérdidas de líquido. Si al volver a arrancar, volviera a encenderse el testigo (o el icono en la pantalla), acudir de nuevo a la Red de Asistencia Jeep.</p> <p>En caso de uso forzado del vehículo: aflojar la marcha y, si el testigo continúa encendido, detener el vehículo. Esperar unos 2 ó 3 minutos manteniendo el motor en marcha y ligeramente acelerado para favorecer la circulación del líquido de refrigeración y, a continuación, apagar el motor. Comprobar que el nivel del líquido sea correcto, como se ha descrito anteriormente.</p> <p>Nota</p> <p>Después de un recorrido difícil, se recomienda mantener el motor en marcha y ligeramente acelerado durante unos minutos antes de pararlo.</p>



Testigos de color ámbar en el cuadro de instrumentos



Testigo	Qué significa	Qué hacer
	<p>AVERÍA DEL FRENO DE ESTACIONAMIENTO ELÉCTRICO</p> <p>Colocando la llave de arranque en la posición MAR el testigo se enciende, pero debe apagarse después de algunos segundos.</p> <p>El testigo se enciende para indicar una avería en el freno de estacionamiento eléctrico.</p> <p>En la pantalla se muestra un mensaje específico.</p>	<p>Acudir lo antes posible a la Red de Asistencia Jeep .</p> <p>Nota</p> <p>En la presencia de avería y en caso de frenados violentos, puede ocurrir el bloqueo de las ruedas traseras, con consecuente posibilidad de patinamiento.</p>
	<p>AVERÍA DEL SISTEMA ABS</p> <p>Colocando la llave de arranque en la posición MAR el testigo se enciende, pero debe apagarse después de algunos segundos.</p> <p>El testigo se enciende para indicar que el sistema ABS se encuentra ineficiente. En ese caso, el sistema de frenos mantiene inalterada su eficacia, pero sin las potencialidades ofrecidas por el sistema ABS.</p> <p>En la pantalla se muestra un mensaje específico.</p>	<p>Proceder con prudencia y acudir a la Red de Asistencia Jeep.</p>
	<p>AVERÍA DEL SISTEMA TPMS</p> <p>El testigo se enciende cuando se detecta una avería en el sistema TPMS. En caso de mal funcionamiento del sensor, el testigo parpadeará durante un tiempo y luego permanecerá encendido.</p>	<p>No continuar la marcha con uno o varios neumáticos desinflados ya que podría verse afectada la conducción del vehículo. Parar el vehículo evitando frenadas y maniobras bruscas. Acudir lo antes posible a la Red de Asistencia Jeep.</p>





Testigo	Qué significa	Qué hacer
	<p>Presión insuficiente de los neumáticos</p> <p>El testigo se enciende junto con el mensaje mostrado en la pantalla para indicar que la presión del neumático es inferior al valor recomendado y/o que hay una fuga lenta de presión. En estas circunstancias podrían no estar garantizados la mejor duración del neumático y un consumo de combustible óptimo.</p> <p>En caso de que hubiera dos o más neumáticos en alguna de las condiciones descritas, en la pantalla se mostrará de forma sucesiva la indicación correspondiente a cada uno de los neumáticos.</p>	<p>En cualquier situación en la que el mensaje en la pantalla indique "Ver manual", consultar OBLIGATORIAMENTE lo descrito en el apartado "Ruedas" del capítulo "Datos técnicos", ateniéndose escrupulosamente a su contenido.</p>
	<p>SISTEMA ESC</p> <p>Colocando la llave de arranque en la posición MAR el testigo se enciende, pero debe apagarse en cuanto el motor arranque.</p> <p>Intervención del sistema ESC</p> <p>La intervención del sistema está indicada por el parpadeo del testigo: la señalización de la intervención indica que el vehículo está en condiciones críticas de estabilidad y adherencia.</p> <p>Avería en el sistema ESC</p> <p>Si el testigo no se apaga o permanece encendido con el motor en marcha, se ha detectado un funcionamiento incorrecto del sistema ESC.</p> <p>Avería en el sistema Hill Start Assist</p> <p>El encendido del testigo al mismo tiempo que en la pantalla se muestra un mensaje específico, indica una avería en el sistema Hill Start Assist.</p>	<p>Acudir lo antes posible a la Red de Asistencia Jeep.</p>

Testigo	Qué significa	Qué hacer
	<p>DESACTIVACIÓN PARCIAL/TOTAL DE LOS SISTEMAS DE SEGURIDAD ACTIVOS</p> <p>Colocando la llave de arranque en la posición MAR el testigo se enciende, pero debe apagarse en cuanto el motor arranque.</p> <p>El encendido del testigo indica que algunos sistemas de seguridad activos han sido total o parcialmente deshabilitados. Para más información, consultar lo descrito en el apartado "características de seguridad activa" del capítulo "Seguridad".</p> <p>Al reactivar los sistemas el testigo se apaga.</p>	
	<p>AVERÍA EN EL SISTEMA OBD/ INYECCIÓN</p> <p>En condiciones normales, colocando la llave de arranque en la posición MAR el testigo se enciende, pero debe apagarse en cuanto el motor arranque.</p> <p>El funcionamiento del testigo puede ser verificado a través de dispositivos adecuados por los agentes de control de tráfico. Respetar las normativas vigentes en el país en el que el vehículo está siendo utilizado.</p> <p>Avería en el sistema inyección</p> <p>El testigo encendido con luz fija indica un funcionamiento incorrecto en el sistema de alimentación/ encendido que podría provocar elevadas emisiones en el escape, la posible pérdida de prestaciones, dificultades en la conducción y consumos elevados. En algunas versiones la pantalla muestra un mensaje específico.</p> <p>El testigo se apaga si el mal funcionamiento desaparece; de todas maneras, el sistema memoriza la señalización.</p>	<p>Nota</p> <p>Si, al girar la llave de contacto a MAR el testigo  no se enciende o si, durante la marcha, se enciende con luz fija o intermitente (en algunas versiones junto con el mensaje mostrado en la pantalla), acudir lo antes posible a la Red de Asistencia Jeep.</p> <p>En esas condiciones se puede continuar la conducción, evitando, sin embargo, esfuerzos severos del motor o velocidades elevadas. El uso prolongado del vehículo con el testigo encendido con luz fija puede causar daños</p> <p>Acudir lo antes posible a la Red de Asistencia Jeep.</p>

Testigo	Qué significa	Qué hacer
	<p>Daños en el convertidor catalítico</p> <p>Si el testigo se enciende con luz intermitente indica que el catalizador podría estar dañado.</p>	<p>Soltar el pedal del acelerador, llevando el motor a regímenes bajos, hasta que el testigo deje de parpadear.</p> <p>Continuar la marcha a velocidad moderada, tratando de evitar cualquier conducción que pueda provocar parpadeos posteriores, y acudir lo antes posible a la Red de Asistencia Jeep.</p>
	<p>AVERÍA DEL SISTEMA DE INYECCIÓN DE AGENTE REDUCTOR LÍQUIDO PARA REDUCCIÓN DE CONTAMINANTES (ARNOX 32) (versiones diésel para algunos mercados) (si está equipado).</p> <p>El símbolo se enciende, en conjuntos con el testigo  en caso de aprovisionamiento del depósito del sistema de inyección de ARNOX 32 con un producto que tenga características diferentes de las especificadas, o que sea detectada alguna avería en el sistema. En caso de que la avería no sea solucionada, el sistema SCR podrá hacer con que el arranque del motor quede no disponible.</p> <p>Nota</p> <p>Antes de que el arranque del motor quede no disponible, el cuadro de instrumentos exhibe mensajes de alerta que indican la necesidad de verificar el sistema de inyección de ARNOX 32 para reducción de contaminantes (SCR) y la autonomía restante del vehículo hasta que el arranque quede disponible.</p>	<p>Dirigirse inmediatamente a la Red de Asistencia Jeep.</p>

Testigo	Qué significa	Qué hacer
	<p>BAJO NIVEL DE AGENTE REDUCTOR LÍQUIDO PARA REDUCCIÓN DE CONTAMINANTES (ARNOX 32) (versiones diésel para algunos mercados) (si está equipado).</p> <p>El encendido del símbolo en conjunto con el testigo indica que el depósito del sistema de inyección de ARNOX 32 para reducción de contaminantes está con una capacidad inferior al 1%.</p>	<p>Reaprovisionar el depósito de ARNOX 32 para reducción de contaminantes según indicaciones presentes en el capítulo “Arranque y conducción”, en “Procedimiento de aprovisionamiento de agente reductor líquido para reducción de contaminantes (Arnox 32)”, hasta que se alcance el nivel máximo del mismo. Tras completar el reaprovisionamiento, realizar el ciclo de llave tres veces, sin accionar el pedal de freno, para que el símbolo se apague. Cada ciclo de llave consiste en presionar el botón de arranque para colocar el conmutador de arranque en MAR/RUN y luego presionar nuevamente el botón de arranque para colocar el conmutador de arranque en STOP/OFF.</p> <p>Nota</p> <p>Si el símbolo no se apaga es señal de que hay alguna avería en el sistema de inyección de ARNOX 32 (SCR). Dirigirse lo antes posible a la Red de Asistencia Jeep.</p>
	<p>RESERVA DE COMBUSTIBLE/AUTONOMÍA LIMITADA</p> <p>El testigo (o el icono en la pantalla) se enciende cuando en el depósito quedan de 7 a 9 litros de combustible.</p> <p>Cuando la autonomía es inferior a 50 km aproximadamente, en algunas versiones, la pantalla muestra un mensaje específico.</p>	<p>Si el testigo (o el icono en la pantalla) parpadea durante la marcha, acudir a la Red de Asistencia Jeep.</p>
	<p>LUZ ANTINEBLA TRASERA (si está equipado)</p> <p>El testigo se activa cuando se enciende la luz antiniebla trasera.</p>	





Testigo	Qué significa	Qué hacer
	<p>DETECCIÓN DE FATIGA DEL CONDUCTOR</p> <p>El testigo se enciende cuando se detecta la fatiga del conductor.</p> <p>Después que el mensaje pop-up se apaga, la misma es almacenada hasta que ató que la condición no sea más verdadera.</p>	<p>La detección de somnolencia del conductor ayuda a evitar accidentes causados por fatiga, aconsejando los conductores a que hagan una pausa en el tiempo. Luego que se detecte conductor somnoliento, una ventana pop-up será exhibida continuamente hasta que el conductor presione el botón OK para limpiarla.</p>
	<p>PRECALENTAMIENTO DE COMBUSTIBLE</p> <p>El testigo se enciende cuando se hace un intento de arranque con la temperatura del combustible inferior a aproximadamente 16 °C, indicando que el sistema no concluyó el calentamiento y se apaga cuando el combustible haya alcanzado la temperatura ideal.</p> <p>Es posible hacer arrancar el motor inmediatamente después que el testigo se apaga.</p> <p>Nota</p> <p>En condiciones de temperatura ambiente moderada o elevada, el encendido del testigo puede ocurrir en un intervalo de tiempo muy corto, casi imperceptible.</p>	
	<p>AVERÍA DE PRECALENTAMIENTO DEL COMBUSTIBLE</p> <p>La intermitencia del testigo (en algunas versiones juntamente con la exhibición de un mensaje en la pantalla, indica una avería en el sistema de precalentamiento de combustible.</p>	<p>Acudir lo antes posible a la Red de Asistencia Jeep.</p>
	<p>AVERÍA EN EL SISTEMA LDW (Lane Departure Warning - Aviso de Salida de Carril)</p> <p>El testigo se enciende en caso de avería en el sistema LDW (Lane Departure Warning - Aviso de Salida de Carril)</p>	<p>En este caso, acudir a la Red de Asistencia Jeep .</p>

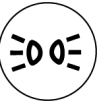

Testigo	Qué significa	Qué hacer
	DESACTIVACIÓN DEL SISTEMA FCW (Forward Collision Warning - Alerta de Colisión Frontal) El testigo se enciende en no caso de desactivación del sistema FCW, desactivación del sistema PEB (frenado de emergencia contra peatones), o cuando el sistema está funcionando con actuación limitada.	Activar el sistema FCW y PEB.
	AVERÍA DEL SISTEMA FCW (Forward Collision Warning - Alerta de Colisión Frontal) El testigo se enciende en caso de avería del sistema de frenado autónomo de emergencia.	En este caso, acudir a la Red de Asistencia Jeep .
	AVERÍA DEL SISTEMA CRUISE CONTROL ELECTRÓNICO El testigo se enciende en caso de avería del sistema Cruise Control Electrónico.	En este caso, acudir a la Red de Asistencia Jeep .
	AVERÍA DEL SISTEMA ACC (Adaptative Cruise Control - Control de Crucero Adaptativo) El testigo se enciende en caso de avería del sistema de control adaptativo de crucero.	En este caso, acudir a la Red de Asistencia Jeep .

D

Testigos de color verde en el cuadro de instrumentos

Testigo	Qué significa	Qué hacer
	LUCES DE POSICIÓN Y DE CRUCE El testigo se enciende y se activan las luces de posición o las de cruce. Temporización de apagado de los faros Esta función permite mantener encendidas las luces durante 30, 60 ó 90 segundos después de colocar el dispositivo de arranque en posición STOP .	





Testigo	Qué significa	Qué hacer
	<p>LUCES DE CARRETERA AUTOMÁTICAS (si está equipado)</p> <p>El testigo se enciende activando las luces de carretera automáticas.</p>	
	<p>FAROS ANTINEBLA</p> <p>El indicador se enciende activando los faros antiniebla.</p>	
	<p>LUZ DE GIRO IZQUIERDA</p> <p>El testigo se enciende cuando la palanca de mando de las luces de giro (indicadores de dirección) se desplaza hacia abajo o, junto con la luz de giro derecha, cuando se pulsa el botón de las luces de emergencia.</p>	
	<p>LUZ DE GIRO DERECHA</p> <p>El testigo se enciende cuando la palanca de mando de las luces de giro (indicadores de dirección) se desplaza hacia arriba o, junto con la luz de giro izquierda, cuando se pulsa el botón de las luces de emergencia.</p>	
	<p>Cruise Control Electrónico</p> <p>El testigo se enciende en color verde cuando la función está habilitada y activa.</p> <p>Nota</p> <p>Para más detalles, consultar el capítulo "Puesta en marcha y conducción"/"Control de velocidad"</p>	



Testigo	Qué significa	Qué hacer
	<p>ACC (Adaptive Cruise Control)</p> <p>El testigo se enciende en color verde cuando la función está habilitada y activa.</p> <p>Nota</p> <p>Para más detalles, consultar el capítulo "Puesta en marcha y conducción"/"Control de velocidad"</p>	
	<p>LDW (Lane Departure Warning - Aviso de Salida de Carril)</p> <p>Las líneas de delimitación laterales del testigo se encienden en color verde cuando la función está habilitada y las líneas de delimitación está siendo detectadas, y en color gris cuando la función está habilitada y las condiciones de funcionamiento no están siendo respetadas.</p> <p>Nota</p> <p>Para más detalles, consultar el capítulo "puesta en marcha y conducción"/"Sistema de aviso de salida de carril"</p>	

Testigos de color azul en el cuadro de instrumentos

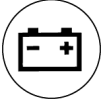
Testigo	Qué significa	Qué hacer
	<p>LUCES DE CARRETERA</p> <p>El testigo se enciende activando las luces de carretera.</p>	



Símbolos de color rojo exhibidos en la pantalla





Símbolo	Qué significa	Qué hacer
	<p>PRESIÓN INSUFICIENTE DEL ACEITE MOTOR</p> <p>El símbolo se enciende, junto con un mensaje en la pantalla, en caso de presión del aceite motor Insuficiente</p> <p>Nota</p> <p>No utilizar el vehículo hasta que se haya eliminado la avería. El encendido del símbolo no indica la cantidad de aceite presente en el motor: el control del nivel siempre debe realizarse manualmente.</p>	<p>Nota</p> <p>Si el símbolo se enciende durante la marcha, apagar inmediatamente el motor y acudir a la Red de Asistencia Jeep .</p>
	<p>AVERÍA AIRBAG</p> <p>El símbolo se enciende para indicar una avería en el sistema de airbag.</p> <p>En la pantalla se muestra un mensaje específico.</p>	<p>Acudir lo antes posible a la Red de Asistencia Jeep .</p>
	<p>AVERÍA EN EL ALTERNADOR</p> <p>El encendido del símbolo con el motor encendido indica una avería en el alternador.</p>	<p>Acudir lo antes posible a la Red de Asistencia Jeep .</p>
	<p>CIERRE INCOMPLETO DE PUERTAS</p> <p>El símbolo se enciende cuando una o varias puertas no están bien cerradas. Con puertas abiertas y vehículo en marcha, se activa una señal acústica.</p>	<p>Cerrar correctamente las puertas.</p>
	<p>CAPÓ MAL CERRADO</p> <p>El símbolo se enciende cuando el capó no está perfectamente cerrado. Con el capó abierto y el vehículo en marcha, se activa una señal acústica.</p>	<p>Cerrar el capó correctamente.</p>

Símbolo	Qué significa	Qué hacer
	<p>TAPA DEL COMPARTIMIENTO DE EQUIPAJES MAL CERRADA (si está equipado)</p> <p>El símbolo se enciende cuando la tapa del compartimiento de equipajes no está perfectamente cerrada. Con la tapa abierta y vehículo en marcha, se activa una señal acústica.</p>	<p>Cerrar la tapa del compartimiento de equipajes correctamente.</p>
	<p>AVERÍA CAMBIO AUTOMÁTICO</p> <p>El símbolo se enciende, junto con el mensaje que se muestra en la pantalla y una señal acústica, cuando se detecta una avería en el cambio automático.</p>	<p>Acudir inmediatamente a la Red de Asistencia Jeep.</p> <p>Nota</p> <p>Circular con el símbolo encendido puede provocar graves daños al cambio y causar su rotura. Además, se puede provocar el sobrecalentamiento del aceite: su contacto con el motor caliente o con los componentes del escape a alta temperatura podría provocar incendios.</p>
	<p>TEMPERATURA EXCESIVA DEL ACEITE DEL MOTOR</p> <p>El símbolo se enciende en caso de sobrecalentamiento del aceite motor.</p>	<p>Nota</p> <p>Si el símbolo se enciende durante la marcha, detener inmediatamente el vehículo y apagar el motor.</p>





Símbolos de color ámbar exhibidos en la pantalla





Símbolo	Qué significa	Qué hacer
	<p>AVERÍA SISTEMA SENTRY KEY/INTENTO DE ROBO</p> <p>Avería en el sistema Sentry Key .</p> <p>El símbolo se enciende para indicar que hay una avería en el sistema Sentry Key.</p>	<p>Acudir lo antes posible a la Red de Asistencia Jeep.</p>
	<p>Intento de robo</p> <p>El símbolo se enciende cuando el dispositivo de arranque se pone en posición MAR, junto con un mensaje específico, para indicar que se ha producido un intento de robo con alarma instalada.</p>	



Símbolo	Qué significa	Qué hacer
	<p>INTERVENCIÓN SISTEMA DE BLOQUEO DEL COMBUSTIBLE</p> <p>El símbolo se enciende (junto con un mensaje específico) en caso de intervención del sistema de bloqueo del combustible.</p>	<p>Para el procedimiento de nueva activación del sistema de bloqueo del combustible, consultar lo indicado en la sección "Sistema de bloqueo del combustible" en el capítulo "En caso de emergencia". Si no se logra restablecer la alimentación de combustible, acudir a la Red de Asistencia Jeep.Red de Asistencia Jeep .</p>
	<p>POSIBLE PRESENCIA DE HIELO EN LA CARRETERA</p> <p>POSIBLE PRESENCIA DE HIELO EN LA CARRETERA</p> <p>Nota</p> <p>En caso de avería en el sensor de temperatura exterior, se muestran guiones en lugar de las cifras que indican el valor.</p>	
	<p>ACEITE DEL MOTOR DEGRADADO (si está equipado)</p> <p>Versiones diésel: el símbolo se enciende en la pantalla, en algunas versiones junto con un mensaje específico. El símbolo permanece encendido durante ciclos de 3 minutos con intervalos de símbolo apagado de 5 segundos hasta que el aceite sea sustituido..</p> <p>Nota</p> <p>Tras la primera señalización, a cada arranque del motor el símbolo continuará encendiéndose en el modo indicado anteriormente hasta que se sustituya el aceite. En algunas versiones la pantalla exhibe un mensaje específico.</p> <p>El encendido del símbolo no se debe considerar un defecto, sino que señala que la utilización normal del vehículo llevó a necesidad de sustituir el aceite. La degradación del aceite del motor se acelera por una utilización del vehículo en recorridos cortos, impidiendo que el motor alcance la temperatura de régimen.</p>	<p>Acudir lo antes posible a la Red de Asistencia Jeep.</p> <p>Nota</p> <p>A contar del momento en que se enciende el símbolo, se debe sustituir el aceite degradado del motor luego que sea posible y nunca después de 500 km tras el primer encendido del símbolo. No respetar estas informaciones puede causar daños graves al motor y la anulación de la garantía. El encendido de este símbolo no se relaciona con la cantidad de aceite presente en el motor; por lo tanto, en caso de encendido intermitente del símbolo, no es absolutamente necesario añadir aceite al motor.</p> <p>Nota</p> <p>Si el símbolo parpadea durante la marcha, acudir a la Red de Asistencia Jeep.</p>

Símbolo	Qué significa	Qué hacer
	AVERÍA EN EL SENSOR DE PRESIÓN DEL ACEITE DEL MOTOR El símbolo se enciende con luz fija y se muestra un mensaje en la pantalla en caso de avería en el sensor de presión del aceite del motor.	
	AVERÍA SENSOR DE LLUVIA El símbolo se enciende (junto con un mensaje específico) en caso de avería en el sensor de lluvia.	Acudir lo antes posible a la Red de Asistencia Jeep .
	AVERÍA SENSOR CREPUSCULAR El símbolo se enciende (junto con un mensaje específico) en caso de avería en el sensor crepuscular.	Acudir lo antes posible a la Red de Asistencia Jeep .
	PRESENCIA DE AGUA EN EL FILTRO DEL DIÉSEL (versiones Diésel) El símbolo se enciende con luz fija durante la marcha (junto con la visualización de un mensaje en la pantalla) para indicar la presencia de agua dentro del filtro de diésel.	La presencia de agua en el circuito de suministro puede dañar gravemente el sistema de inyección y provocar irregularidades en el funcionamiento del motor. Si el símbolo  se enciende en la pantalla (junto con la visualización de un mensaje específico en la pantalla), tan pronto como sea posible, buscar a la Red de Asistencia Fiat para la operación de purga. Cuando la señal se comprueba inmediatamente después de un suministro, es posible que tenga agua en el tanque: en este caso, apagar el motor inmediatamente y ponerse en contacto con la Red de Asistencia Fiat .





Símbolo	Qué significa	Qué hacer
	<p>AVERÍA EN LAS LUCES EXTERIORES</p> <p>El símbolo se enciende para indicar que hay una avería en las siguientes luces:</p> <ul style="list-style-type: none"> ● Luces diurnas (DRL) ● Luces de estacionamiento ● Indicadores de dirección del remolque (donde esté presente) ● Luces del remolque (donde esté presente) ● Luces de posición ● Luces de giro ● Luz antiniebla trasera (si está equipado) ● Luz de marcha atrás ● Luces de freno ● Luces de la matrícula 	<p>La anomalía podría deberse a una lámpara fundida, al correspondiente fusible de protección fundido o a la interrupción de la conexión eléctrica. Sustituir la lámpara o el respectivo fusible. Contactar la Red de Asistencia Jeep.</p>

Símbolo	Qué significa	Qué hacer
	<p>LIMPIEZA DPF EN CURSO - Para versiones Diésel con DPF solamente - DPF (Filtro de partículas)</p> <p>Al girar la llave de encendido a la posición MAR (Contacto), el símbolo se enciende, debiendo apagarse luego de unos segundos. Si el símbolo se enciende y permanece encendido, es indicación que el DPF necesita eliminar los contaminantes retenidos (partículas) a través del proceso de regeneración.</p> <p>El símbolo no siempre se enciende cuando el DPF está en proceso de regeneración (regeneraciones automáticas), sólo lo hará cuando el DPF esté saturado.</p> <p>El encendido del símbolo no debe considerarse una anomalía y por lo tanto, no es necesario llevar el vehículo a una de las concesionarias de la Red de Asistencia Jeep. En algunas versiones, junto con el encendido del símbolo, la pantalla muestra un mensaje específico.</p>	<p>Realizando el proceso de regeneración del DPF según se describe en el apartado “Protección al Ambiente”, en el capítulo “Conociendo el Vehículo”, se apagará el símbolo.</p> <p>Nota</p> <p>Se puede apagar el motor cuando el símbolo de aviso esté encendido. Sin embargo, interrupciones reiteradas del proceso de regeneración pueden causar una degradación prematura del aceite del motor.</p>
	<p>AVERÍA SISTEMA KEYLESS ENTER-N-GO</p> <p>El símbolo se enciende, junto con un mensaje específico, en caso de avería del sistema Keyless Enter-N-Go.</p>	<p>Acudir lo antes posible a la Red de Asistencia Jeep.</p>
	<p>AVERÍA SISTEMA DE BLOQUEO DEL COMBUSTIBLE</p> <p>El símbolo se enciende, junto con un mensaje específico, en caso de avería del sistema de bloqueo del combustible.</p>	<p>Acudir lo antes posible a la Red de Asistencia Jeep.</p>
	<p>AVERÍA SPEED LIMITER</p> <p>El símbolo se enciende en caso de avería del dispositivo Speed Limiter.</p>	<p>Acudir inmediatamente a la Red de Asistencia Jeep para que eliminen la avería.</p>

Símbolo	Qué significa	Qué hacer
	<p>AVERÍA LUCES DE CARRETERA AUTOMÁTICAS (si está equipado) El símbolo se enciende para indicar que hay una avería en las luces de carretera automáticas.</p>	<p>Acudir inmediatamente a la Red de Asistencia Jeep para que eliminen la avería.</p>
	<p>EXCESIVA TEMPERATURA DEL ACEITE CAMBIO AUTOMÁTICO El símbolo se enciende en caso de sobrecalentamiento del cambio tras un uso especialmente exigente. En este caso se realiza una limitación de las prestaciones del motor.</p>	<p>Esperar, con el motor apagado o al ralentí, a que el símbolo se apague.</p>
	<p>AVERÍA GANCHO DE REMOLQUE (si está equipado) El símbolo se enciende para indicar que hay una avería en el gancho de remolque.</p>	<p>Acudir inmediatamente a la Red de Asistencia Jeep para que eliminen la avería.</p>
	<p>AVERÍA SISTEMA DE SONIDO</p>	<p>Acudir inmediatamente a la Red de Asistencia Jeep para que eliminen la avería.</p>

Símbolo	Qué significa	Qué hacer
	<p>BAJO NIVEL DE AGENTE REDUCTOR LÍQUIDO PARA REDUCCIÓN DE CONTAMINANTES (ARNOX 32) (versiones diésel para algunos mercados) (si está equipado).</p> <p>Para orientar al conductor sobre el volumen de ARNOX 32 presente en el depósito, cuando la autonomía del vehículo alcanza los 2.400 km, el testigo se enciende en el cuadro de instrumentos, acompañado de mensajes específicos.</p> <p>OBS.: la autonomía del vehículo se calcula en función de las condiciones de uso del vehículo, por lo que el testigo puede encenderse con diferentes volúmenes de ARNOX 32 en el depósito.</p> <p>A medida que disminuye la autonomía del vehículo, el testigo permanece encendido, pero los mensajes específicos varían, pasando a informar menor autonomía restante, necesidad de reaprovisionar o arranque del motor no disponible.</p> <p>Nota</p> <p>De acuerdo con la legislación vigente, cuando se muestra el mensaje de arranque del motor no disponible en el cuadro de instrumentos, el vehículo seguirá funcionando normalmente hasta que se apague; sin embargo, después de apagarse, no será posible volver a arrancar el motor hasta que se rellene el depósito ARNOX 32.</p>	<p>El encendido del testigo y la visualización de los mensajes específicos en el cuadro de instrumentos tiene la función de orientar al conductor sobre la autonomía restante del vehículo en función del nivel de ARNOX 32 presente en el depósito y alertar de que es necesario rellenarlo para evitar la volumen de ARNOX 32, presente en el depósito, llegue a un nivel que deje el arranque del motor no disponible.</p> <p>Reaprovisionar el depósito del ARNOX 32 como se indica en el capítulo “Arranque y Funcionamiento”, apartado “Procedimiento de Aprovisionamiento de Aditivo para Reducción de Contaminantes (ARNOX 32)”.</p> <p>Nota</p> <p>En los casos en el arranque del motor no esté disponible, debido al bajo nivel de Arnox 32, reaprovisionar el mismo y aguardar hasta que el testigo  se apague (aproximadamente dos minutos) y encender el o motor normalmente.</p> <p>Nota</p> <p>El encendido del testigo  no debe considerarse una anomalía y, por eso, no es necesario dirigirse a la Red de Asistencia Fiat.</p>

Símbolos de color blanco exhibidos en la pantalla

Símbolo	Qué significa	Qué hacer
	<p>VELOCIDAD LÍMITE SUPERADA</p> <p>El símbolo se enciende cuando se supera el límite de velocidad configurado (por ejemplo, 120 km/h) desde el menú de la pantalla.</p> <p>En algunas versiones se muestra un mensaje específico y se emite una señal acústica.</p> <p>Nota</p> <p>En algunas versiones, también se enciende otro símbolo de color rojo.</p>	
	<p>HILL DESCENT CONTROL (si está equipado)</p> <p>Símbolo encendido con luz fija: activación del sistema Hill Descent Control.</p> <p>Símbolo encendido con luz intermitente: desactivación del sistema Hill Descent Control.</p>	
	<p>LIMITADOR DE VELOCIDAD (SPEED LIMITER)</p> <p>El símbolo se enciende en caso de activación del limitador de velocidad.</p>	
	<p>Cruise Control Electrónico</p> <p>El testigo se enciende en color blanco cuando la función está habilitada.</p> <p>Nota</p> <p>Para más detalles, consultar el capítulo "Puesta en marcha y conducción"/"Control de velocidad"/"Modo de velocidad fija".</p>	<p>Consultar condiciones de funcionamiento del Cruise Control.</p>

Símbolo	Qué significa	Qué hacer
	<p>ACC (Adaptative Cruise Control)</p> <p>El testigo se enciende en color blanco cuando la función está habilitada.</p> <p>Nota</p> <p>Para más detalles, consultar el capítulo "Puesta en marcha y conducción"/"Control de velocidad"</p>	<p>Consultar condiciones de funcionamiento del ACC.</p>

Mensajes exhibidos en la pantalla

Mensajes en la pantalla	Qué significa	Qué hacer
SERV 4WD	AVERÍA EN LA TRACCIÓN TOTAL (si está equipado)	Dirigirse inmediatamente a la Red de Asistencia Jeep para eliminar la avería.
BLIND-SPOT MONITORING	<p>SISTEMA BLIND-SPOT MONITORING (si está equipado)</p> <p>Bloqueo del sensor</p> <p>En caso de bloqueo del sensor del sistema Blind-spot Monitoring. En este caso, los LED situados en los espejos retrovisores exteriores están encendidos con luz fija.</p> <p>Además, se emite una señal acústica.</p>	Eliminar posibles obstáculos en el parachoques, limpiándolo de las impurezas.
	<p>Sistema no disponible</p> <p>La causa de mal funcionamiento puede deberse a la tensión insuficiente de la batería o a eventuales averías en el sistema eléctrico. Acudir lo antes posible a la Red de Asistencia Jeep. En este caso, los LED situados en los espejos retrovisores exteriores están encendidos con luz fija.</p>	Dirigirse, lo antes posible, a la Red de Asistencia Jeep para que verifiquen el sistema eléctrico.

D

Mensajes en la pantalla	Qué significa	Qué hacer
PARKSENSE	<p>SISTEMA PARKSENSE (si está equipado)</p> <p>Bloqueo de los sensores</p> <p>El mensaje se visualiza en la pantalla en caso de bloqueo de los sensores del sistema ParkSense.</p> <p>Se emite también un señal acústica.</p>	<p>Eliminar posibles obstáculos en los parachoques, limpiándolos de las impurezas.</p>
	<p>Sistema no disponible</p> <p>En caso de sistema ParkSense no disponible, en la pantalla se visualiza un mensaje específico.</p>	<p>La falta de funcionamiento podría estar causada por una tensión insuficiente de la batería o averías en el sistema eléctrico. Acudir lo antes posible a la Red de Asistencia Jeep para que comprueben el sistema eléctrico.</p>
MENSAJES "SERVICE" (MANTENIMIENTO PROGRAMADO)	<p>MANTENIMIENTO PROGRAMADO (SERVICE) (previsto para algunas versiones/mercados)</p> <p>Cuando el mantenimiento programado ("revisión") esté cerca del plazo previsto, colocando el dispositivo de arranque en posición MAR aparecerá en la pantalla el mensaje "Service", seguido de la cantidad de kilómetros o días (donde esté previsto) que faltan para el mantenimiento del vehículo.</p>	<p>Acudir a la Red de Asistencia Jeep donde, además de realizar las operaciones de mantenimiento previstas en el "Plan de Mantenimiento Programado ", se pondrá a cero esta visualización (reset).</p>

SISTEMA DE DIAGNÓSTICO DE A BORDO

SISTEMA OBD

El sistema de diagnóstico de a bordo (*OBD - On Board Diagnosis*), presente en algunas versiones, realiza un diagnóstico continuo de los componentes relacionados con la emisión de gases producida por el vehículo. Además, a través del encendido de la luz de aviso  en el cuadro de instrumentos y de un mensaje en la pantalla (algunas versiones), indica la condición de falla de componentes del sistema de control del motor.

Objetivos del sistema OBD:

- Mantener bajo control la eficiencia del sistema.
- Alertar sobre un aumento en las emisiones debido a un mal funcionamiento del vehículo.

- Alertar sobre la necesidad de reemplazar los componentes dañados.

El sistema también tiene un conector que permite la lectura de los códigos de error almacenados en la central electrónica, junto con una serie de parámetros específicos de diagnóstico y funcionamiento del motor. Los agentes encargados de la supervisión del tráfico también pueden hacer dicha lectura a través de una interfaz del sistema con los instrumentos adecuados.

LUZ INDICADORA DE DESPERFECTO DEL SISTEMA DE DIAGNÓSTICO DE A BORDO/ CONTROL DEL MOTOR

En condiciones normales, al girar la llave de encendido a la posición **MAR** la luz indicadora **MAR**, el testigo  (color ámbar) se enciende y se debe apagar con el funcionamiento del motor. Si la luz indicadora permanece encendida, o se enciende durante la marcha, es indica-

ción de funcionamiento imperfecto del sistema de control del motor.

El encendido fijo de la luz indicadora indica mal funcionamiento en el sistema de alimentación/encendido, que podrá provocar aumento de emisiones del escape, posible pérdida de desempeño, manejabilidad ineficiente y consumos elevados. En algunas versiones el visor exhibe el mensaje específico.

En esas condiciones, es posible continuar dirigiendo, siempre evitando esfuerzos del motor y altas velocidades. El uso prolongado del vehículo con la luz indicadora encendida puede causar daños al mismo. En ese caso, acudir a la **Red de Asistencia Jeep**.

Si el mal funcionamiento desaparece la luz indicadora se apaga, aunque el sistema memoriza la señalización. Si la luz indicadora se enciende de modo intermitente es indicación de posible daño al catalizador. En caso de encendido, soltar el pedal del acelerador, reduciendo la velocidad, hasta que la luz indicadora se

D

apague. Proseguir la marcha a velocidad reducida y acudir a la **Red de Asistencia Jeep**.



ADVERTENCIA

Si, cuando uno gira la llave a la posición **MAR**, y la luz de aviso  no se enciende, o se enciende de manera fija/intermitente durante la marcha, ponerse en contacto lo más pronto posible con la **Red de Asistencia Jeep**.

La funcionalidad de la luz de aviso  puede comprobarse por el personal de control de tránsito o por programas oficiales de inspección de vehículos. Observar las normas vigentes.

SEGURIDAD

INTRODUCCIÓN	E-1
CARACTERÍSTICAS DE SEGURIDAD	
ACTIVA	E-1
CINTURÓN DE SEGURIDAD	E-26
SISTEMA DE ALARMA DEL USO DEL CINTURÓN DE SEGURIDAD	E-29
PRENTORES	E-32
SEGURIDAD PARA NIÑOS	E-33
SISTEMAS DE SEGURIDAD SUPLEMENTARIOS (SRS)	E-40



INTRODUCCIÓN

Este capítulo es muy importante: en él se describen los sistemas de seguridad suministrados con el vehículo y todas las informaciones acerca de cómo usarlos correctamente.

CARACTERÍSTICAS DE SEGURIDAD ACTIVA

DISPOSITIVOS

Dependiendo de las configuraciones disponibles, en el vehículo están presentes los siguientes dispositivos de seguridad activa:

- TC (Traction Control)
- PBA (Panic Brake Assist)
- HSA (Hill Start Assist)
- DST (Dynamic Steering Torque)
- ERM (Electronic Roll Mitigation)
- TSC (Trailer Sway Control)
- HDC (Hill Descent Control)
- ABS (Anti-lock Braking System)

- ESC (Electronic Stability Control)
- BSM (Blind Spot Monitoring)
- FCW (Forward Collision Warning)
- TSR (Traffic Sign Recognition)
- TPMS (Tire Pressure Monitoring System)

Para el funcionamiento de los sistemas, consultar las páginas a continuación.

SISTEMA TC (Traction Control)

El sistema actúa automáticamente en caso de deslizamiento, de pérdida de adherencia sobre pavimento mojado (aquaplaning) y de aceleración sobre superficies deslizantes, nevadas o heladas, etc. de una o ambas ruedas motrices

En función de las condiciones de deslizamiento, se activan dos lógicas de control diferentes:

- Si el deslizamiento afecta a las dos ruedas motrices, el sistema actúa reduciendo la potencia transmitida por el motor.

- Si el deslizamiento sólo afecta a una de las dos ruedas motrices, la función BLD (Brake Limited Differential) se activa frenando automáticamente la rueda que desliza (se simula el comportamiento de un diferencial autoblocante). Esto determinará un aumento de transferencia del par motor a la rueda que no desliza. Esta función permanece activa también si se seleccionan las modalidades "Sistemas parcialmente deshabilitados" y "Sistemas deshabilitados" (ver lo descrito en las páginas a continuación).

Intervención del sistema

La intervención del sistema se indica mediante el parpadeo del testigo  en el cuadro de instrumentos, para informar al conductor de que el vehículo está en condiciones críticas de estabilidad y adherencia.



ADVERTENCIA

Para el funcionamiento correcto del sistema TC, es indispensable que los neumáticos sean de la misma marca y del mismo tipo en todas las ruedas.

Además de eso, es necesario que estén en perfectas condiciones y, sobre todo, sean del tipo y el tamaño prescritos.



ADVERTENCIA

La presencia del sistema TC no debe inducir al conductor a correr riesgos inútiles e injustificadas.

El tipo de conducción debe adaptarse siempre a las condiciones del firme de la carretera, a la visibilidad y al tráfico. La responsabilidad de la seguridad vial recae siempre en el conductor.



ADVERTENCIA

El sistema TC no puede contravenir las leyes naturales de la física y no puede incrementar la adherencia existente en función de las condiciones del pavimento.

Conducir siempre con prudencia y atención.



ADVERTENCIA

El sistema TC no puede impedir los accidentes, incluidos aquellos provocados por una velocidad excesiva en curva y al conducir sobre superficies de baja adherencia o aquaplaning.

Conducir siempre con responsabilidad y prudencia.



ADVERTENCIA

La capacidad del sistema TC nunca debe probarse de manera irresponsable y peligrosa.

Evitar comprometer su propia seguridad y la de los demás.

SISTEMA PBA (Panic Brake Assist)

El sistema PBA se ha diseñado para optimizar la capacidad de frenado del vehículo durante una frenada de emergencia.

El sistema detecta la frenada de emergencia monitorizando la velocidad y la fuerza con la que se pisa el pedal del freno y aplica, en consecuencia, la presión óptima en los frenos. Esto puede ayudar a reducir la distancia de frenado: el sistema PBA complementa así el sistema ABS.

La asistencia máxima del sistema PBA se obtiene al presionar muy rápidamente el pedal de freno. Además, para lograr la máxima funcionalidad del sistema, es necesario pisar continuamente el pedal del freno durante la frenada, evitando pisarlo de forma intermitente.

No reducir la presión en el pedal del freno hasta que ya no sea necesario frenar.

El sistema PBA se desactiva cuando se suelta el pedal del freno.



ADVERTENCIA

La presencia del sistema PBA no debe inducir al conductor a correr riesgos. El tipo de debe ser siempre adecuado a las condiciones del firme de la carretera, a la visibilidad y al tráfico. La responsabilidad por la seguridad en la carretera es siempre del conductor.

Cumplir siempre las normas de tráfico, respetando las velocidades máximas permitidas en cada vía, reduciendo la velocidad cuando las condiciones climáticas sean desfavorables como lluvia y e luminosidad reducida y mantener distancia de seguridad de los otros vehículos.



ADVERTENCIA

El sistema PBA no puede contravenir las leyes naturales de la física y no puede incrementar la adherencia existente en función de las condiciones del pavimento.

Conducir con atención y prudencia.



ADVERTENCIA

El sistema PBA no puede impedir los accidentes, incluidos aquellos provocados por una velocidad excesiva en curva y al conducir sobre superficies de baja adherencia o aquaplaning.

Conducir con prudencia y atención.



ADVERTENCIA

La capacidad del sistema PBA nunca debe probarse de manera irresponsable y peligrosa.

No comprometer la seguridad los demás ocupantes del vehículo y de todos los demás usuarios de la carretera.

SISTEMA HSA (Hill Start Assist)

Forma parte del sistema ESC y facilita el arranque en subida, activándose automáticamente en los siguientes casos:

- En subida: con el vehículo parado en una carretera con una pendiente superior al 5%, motor arrancado, freno pisado y cambio en punto muerto o con una marcha engranada que no sea la marcha atrás.
- En bajada: con el vehículo parado en una carretera con una pendiente superior al 5%, motor arrancado, freno pisado y marcha atrás engranada.

En fase de aceleración la centralita del sistema ESC mantiene la presión de frenado en las ruedas hasta que se alcanza el par motor necesario para el arranque, o en cualquier caso durante un tiempo máximo de 2 segundos, permitiendo pasar fácilmente el pie derecho del freno al acelerador.

Pasados 2 segundos, si no se ha efectuado el arranque, el sistema se

desactiva automáticamente disminuyendo poco a poco la presión de frenado.

Durante esta fase puede escucharse un ruido típico del desenganche mecánico de los frenos, que indica el inminente movimiento del vehículo.

Desactivación del sistema

El sistema Hill Start Assist puede ser desactivado utilizando el Menú de la pantalla (ver lo descrito en el apartado "Pantalla" en el capítulo "Conocimiento del cuadro de instrumentos").



ADVERTENCIA

El sistema HSA no es un freno de estacionamiento.

No dejar el vehículo sin haber activado el freno de estacionamiento, apagado el motor y colocado el cambio en la posición **P** - PARK (estacionamiento), estacionando el vehículo en condiciones de seguridad (para

obtener más informaciones, consultar "Freno de estacionamiento" en el capítulo "Arranque y operación").



ADVERTENCIA

Pueden haber situaciones en pequeñas inclinaciones (inferiores a 18%), en condiciones de vehículo cargado, en que el sistema Hill Start Assist puede no activarse, provocando un ligero retroceso y aumentando el riesgo de una colisión con otro vehículo u objeto.

No coloque en peligro su seguridad y la de otras personas.

SISTEMA DST (Dynamic Steering Torque)

La funcionalidad DST aprovecha la integración del sistema ESC con la dirección asistida eléctrica para aumentar el nivel de seguridad del vehículo.

En situaciones críticas (frenada en pavimentos con adherencia diferenciada), el sistema ESC, por medio de

la función DST, comanda a la dirección la actuación de un aumento adicional de par en el volante destinado a sugerir al conductor la maniobra más correcta.

La acción coordinada de los frenos y de la dirección aumenta la sensación de seguridad y de control del vehículo.



ADVERTENCIA

El DST es una ayuda a la conducción y no sustituye al conductor en la responsabilidad de conducir el vehículo.

La responsabilidad de la seguridad vial recae siempre en el conductor.

SISTEMA ERM (Electronic Rollover Mitigation)

El sistema controla la tendencia a la elevación de las ruedas del suelo en caso de que el conductor efectúe maniobras extremas como al evitar repentinamente un obstáculo, sobre todo en carreteras en mal estado.

Si se producen estas condiciones, el sistema, actuando en los frenos y en la potencia del motor, reduce la posibilidad de que las ruedas se levanten del suelo. Sin embargo, no se puede evitar la tendencia al vuelco del vehículo si el fenómeno se debe a causas como la conducción en pendientes laterales pronunciadas o el impacto contra objetos u otros vehículos.



ADVERTENCIA

Las prestaciones de un vehículo equipado con ERM nunca deben ponerse a prueba de manera imprudente y peligrosa.

No colocar en riesgo la seguridad del conductor y de otras personas.

SISTEMA TSC (Trailer Sway Control)

El sistema utiliza una serie de sensores situados en el vehículo para detectar el exceso de inclinación del

remolque y tomar las precauciones necesarias para evitarlo.

Para contrabalancear el efecto de desgarre del remolque, el sistema puede reducir la potencia del motor e intervenir en las ruedas en cuestión. El sistema TSC se activa automáticamente en cuanto se detecte el desgarre excesivo del remolque.

Intervención del sistema

Cuando el sistema está activo, en el cuadro de instrumentos parpadea el testigo , la potencia del motor se reduce y puede observarse que alguna de las ruedas frena, debido al intento de detener el escorado del remolque. El sistema solo está activo con ESC activado.

Al desactivar el sistema ESC (pulsando el botón situado en la consola central), también se desactiva el sistema TSC.



ADVERTENCIA

En caso de arrastre de remolques, se recomienda siempre el máximo cuidado al conducir.

No sobrepasar nunca las cargas máximas permitidas (ver lo descrito en el apartado "Pesos" en el capítulo "Datos técnicos").



ADVERTENCIA

El sistema TSC no es capaz de detener el desgarre de un remolque.

Si el sistema se activa durante la marcha, disminuya la velocidad, detener el vehículo en un lugar seguro y colocar correctamente la carga para impedir que el remolque derrape.

E

SISTEMA HDC (Hill Descent Control) (si está equipado)

Esta función, para las versiones donde esté presente, forma parte del sistema ESC y tiene como objetivo mantener el vehículo a una velocidad constante durante un descenso, actuando de forma independiente y diferenciada en los frenos.

De este modo, se garantiza la estabilidad del vehículo y la seguridad de conducción sobre todo en condiciones de baja adherencia y pendientes pronunciadas.

El sistema puede encontrarse en tres modos distintos:

- **Apagado:** el sistema se encuentra desactivado.
- **Encendido:** el sistema está activado y listo para intervenir cuando las condiciones de activación estén satisfechas.
- **Activo:** el sistema controla activamente la velocidad del vehículo.

Habilitación del sistema

Para habilitar el sistema, pulsar el botón **C** en la consola central del vehículo

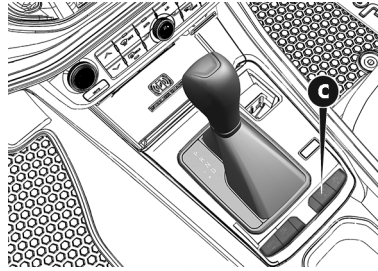

El sistema se habilita si se cumplen las siguientes condiciones:

- Si el botón en el modo 4WD LOW está accionado.
- La velocidad del vehículo es inferior a 25 km/h.
- El freno de estacionamiento eléctrico (EPB) está desactivado.
- La puerta del conductor está cerrada.

Activación del sistema

Tras ser habilitado, el sistema HDC se activará automáticamente si el vehículo circula en descenso por un pendiente lo suficientemente pronunciada, superior al 8%.

La habilitación del sistema es indicada por el encendido con luz fija del icono  en la pantalla.

La velocidad programada para el sistema HDC puede regularse mediante el pedal del freno y el del acelerador (en un intervalo de 1 km/h a 25 km/h). Tras alcanzar la velocidad deseada, soltando los dos pedales, el sistema HDC mantendrá la velocidad programada. De este modo, el conductor puede regular la velocidad y, si es necesario, retomar el control del vehículo.

Con la palanca de cambios en punto muerto, no está disponible la regulación de la velocidad mediante el pedal acelerador.

El conductor puede anular en cualquier momento la intervención del

sistema HDC pisando a fondo el pedal del acelerador o el pedal del freno.

Desactivación del sistema

El sistema HDC se desactiva, pero permanece disponible, si se dan una las siguientes condiciones:

- La velocidad del vehículo supera los 25 km/h pero permanece inferior a 40 km/h.
- El vehículo está bajando una pendiente no lo suficientemente pronunciada (menos del 8%) o se circula sobre una superficie llana o cuesta arriba.
- La palanca del cambio automático se encuentra en posición P (Estacionamiento).

Deshabilitación del sistema

- Pulsación del botón (fig. anterior).
- Activación de un modo diferente de 4WD LOW.

- Apertura de la puerta del conductor.
- Se supera la velocidad de 40 km/h (salida inmediata de la función HDC).

La desactivación del sistema es señalizada por el encendido, con luz intermitente, del icono  en la pantalla.



ADVERTENCIA

El uso prolongado del sistema puede llevar a un sobrecalentamiento del sistema de frenado.

En caso de sobrecalentamiento de los frenos, el sistema HDC, si está activo, se desactivará gradualmente después de señalar al conductor (el LED en el botón se apaga); será posible volver a activarlo solamente cuando la temperatura de los frenos caiga lo suficiente. La distancia recorrida depende de la temperatura de los frenos, de la inclinación, de la carga, y de la velocidad del vehículo.



ADVERTENCIA

Las prestaciones de un vehículo equipado con HDC nunca deben ponerse a prueba de manera imprudente y peligrosa.

No colocar en riesgo la seguridad del conductor y de otras personas.

SISTEMA ABS (Anti-lock Braking System)

Es un sistema que forma parte del sistema de frenos y evita, sea cual sea el estado del firme de la vía o carretera y la intensidad de la acción de frenado, el bloqueo de una o varias ruedas impidiendo que patinen, con el fin de garantizar el control del vehículo incluso durante una frenada de emergencia y reduciendo la distancia de frenado.

El sistema interviene en la frenada cuando las ruedas están cerca del bloqueo, típicamente en condiciones de frenadas de emergencia o en condiciones de baja adherencia, en las

que los bloqueos pueden ser más frecuentes.

El sistema también aumenta la capacidad de control y la estabilidad del vehículo cuando se frena en una superficie con diferentes tipos de adherencia entre las ruedas del lado derecho e izquierdo o en curva.

Completa el sistema el EBD (Electronic Braking Force Distribution) que distribuye la acción de frenada entre las ruedas delanteras y traseras.

Intervención del sistema

Cuando el ABS está interviniendo se indica a través de una ligera pulsación del pedal de freno y un ruido: se trata de un comportamiento completamente normal del sistema en fase de intervención.



ADVERTENCIA

Cuando actúa el ABS y se notan pulsaciones en el pedal del freno, no aligerar la presión, seguir mante-

niendo bien pisado el pedal sin temor.

De ese modo, se detendrá en el menor espacio posible, en función del estado del pavimento.



ADVERTENCIA

Para lograr la máxima eficacia del sistema de frenos, es necesario un periodo de asentamiento de unos 500 km.

Durante este periodo es conveniente no frenar de manera brusca, repetida y prolongada.



ADVERTENCIA

Si el ABS actúa, es síntoma de que se está alcanzando el límite de adherencia entre neumáticos y pavimento.

Hay que reducir la velocidad para adaptar la marcha a la adherencia disponible.



ADVERTENCIA

El sistema ABS no puede contravenir las leyes naturales de la física y no puede incrementar la adherencia disponible en función del estado de la carretera.

Conducir siempre con prudencia y atención.



ADVERTENCIA

El sistema ABS no puede impedir los accidentes, incluidos aquellos provocados por una velocidad excesiva en curva, conducción sobre superficies de baja adherencia o aquaplaning.

La responsabilidad de la seguridad vital recae siempre en el conductor.



ADVERTENCIA

La capacidad del sistema ABS nunca debe ser probada de manera irresponsable y peligrosa.

No colocar en riesgo la seguridad del conductor y de otras personas.



ADVERTENCIA

Para el funcionamiento correcto del sistema ABS, es indispensable que los neumáticos sean de la misma marca y del mismo tipo en todas las ruedas.

Además de eso, es necesario que estén en perfectas condiciones y, sobre todo, sean del tipo y el tamaño prescritos.

DESHABILITACIÓN DEL SISTEMA ESC

Dependiendo de las versiones, existen hasta 3 modos de configuración del sistema ESC presente en el vehículo:

- Sistema habilitado
- Sistema parcialmente deshabilitado
- Sistema deshabilitado

Sistema habilitado

Este es el modo de funcionamiento normal durante la conducción del vehículo.

Este modo debería emplearse en la mayor parte de las situaciones de conducción. El sistema estará en modo "Sistema habilitado" cada vez que el motor arranca.

Nota

Se recomienda seleccionar el modo "Sistemas parcialmente deshabilitado" o "Sistema deshabilitado" solamente por motivos de conducción concretos.

Sistema parcialmente deshabilitado

Pulsando el botón **B**  en el túnel central (figura a continuación) menos de 5 segundos y durante la marcha del vehículo, se puede limitar la intervención de los sistemas TC y ESC, lo que permite que las ruedas giren más que lo que se permite normalmente. Este modo puede ser útil cuando el vehículo esté atascado.

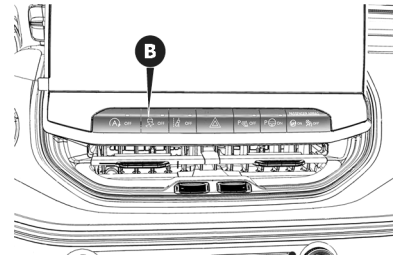

La activación del modo se indica con el encendido del testigo  en el cuadro de instrumentos (en algunas versiones también aparecerá un mensaje en la pantalla).

Para restablecer el modo de funcionamiento "Sistemas totalmente habilitados", volver a pulsar el botón  en la consola central.

El modo "Sistema totalmente habilitado" se reactivará automáticamente al arrancar el motor.

Nota

Durante la marcha sobre un suelo nevado y con las cadenas para la nieve montadas, puede resultar útil activar el modo "Sistema parcial-

mente deshabilitado": en este caso, en estas condiciones, el hecho de que las ruedas motrices patinen en fase de aceleración permite obtener una mayor tracción.

Sistema deshabilitado

Pulsando el botón  en la consola central más de 5 segundos, se desactivará totalmente el sistema ESC, además de los sistemas TSC y ERM; el sistema TC solo frenará cada rueda motriz.

La activación del modo se indica con el encendido del testigo  en el cuadro de instrumentos (en algunas versiones también aparecerá un mensaje en la pantalla).

Nota

Si se supera la velocidad de aproximadamente 65 km/h, los sistemas se comportarán como se describe en el modo "Sistema parcialmente deshabilitado".

Para restablecer el modo de funcionamiento "Sistema habilitado", vol-

ver a pulsar el botón  en la consola central..

El modo "Sistema habilitado" se reactivará automáticamente al arrancar el motor.

Versiones con dispositivo Selec-Terrain™

En las versiones equipadas con el dispositivo Selec-Terrain™, la activación de algunos modos de conducción incluye la desactivación parcial o total de algunos sistemas de seguridad activos, a fin de mejorar las prestaciones en ese modo en concreto.

Con la desactivación parcial o total de los sistemas de seguridad activos, se encenderá el testigo .

En los modos "SAND" y "MUD", los sistemas de seguridad activos están parcialmente deshabilitados y actúan para asegurar las máximas prestaciones en esos modos de funcionamiento concretos. También es posible reactivarlos totalmente en cualquier momento, pulsando el botón

 en la consola central en caso de que se desee primar la seguridad respecto a las prestaciones todoterreno.

Nota

En el modo 4WD LOW, los sistemas de seguridad activos están totalmente deshabilitados a fin de asegurar las máximas prestaciones todoterreno y no se podrán reactivar.



ADVERTENCIA

Cuando está seleccionado el modo "Sistemas parcialmente deshabilitados", la intervención de la función TC solo se limita a frenar cada rueda motriz y el testigo  se enciende en el cuadro de instrumentos.

En modo "Sistemas parcialmente deshabilitados" el valor de par motor que podría necesitar el sistema ESC no estará garantizado y, por tanto, la estabilidad del vehículo se verá reducida.



ADVERTENCIA

Con el modo "Sistemas parcialmente deshabilitados" seleccionado, el sistema TSC (Trailer Way Control) está deshabilitado.

Conducir con prudencia y atención.



ADVERTENCIA

El estilo de conducción debe adaptarse siempre a las condiciones del firme de la carretera, a la visibilidad y al tráfico.

La responsabilidad de la seguridad vial recae siempre en el conductor.



ADVERTENCIA

Cuando está seleccionado el modo "Sistemas deshabilitados", el sistema ESC no estará disponible en caso de maniobras de emergencia.

El modo "Sistemas deshabilitados" solo debe utilizarse en situaciones off-road.

SISTEMA BSM (Blind Spot Monitoring) (Si está equipado)

El vehículo puede estar equipado con sistema de monitoreo de puntos ciegos (BSM), que, a través de sensores instalados, detecta vehículos (autos, camiones, motocicletas, etc.) que entran en las zonas de puntos ciegos detrás, delante o por las laterales del conductor.

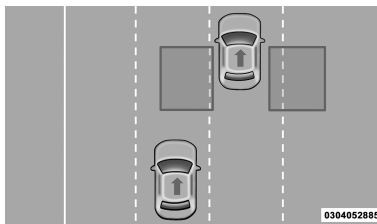

Tras el arranque del motor, las luces de advertencia del sistema BSM deben encenderse durante algunos instantes en los dos retrovisores, confirmando que el sistema está disponible y operante.

El sistema BSM opera cuando el vehículo está en cualquier marcha, incluso la marcha atrás, y entra en

modo stand-by cuando se coloca la palanca de cambios en la posición **P**.

Las zonas cubiertas por el sistema cobren aproximadamente el ancho de un carril de cada lado del vehículo (3,8 m). La cobertura longitudinal empieza en el retrovisor externo y se extiende por aproximadamente 3 metros después del parachoques trasero. El sistema monitorea las zonas descritas con el vehículo en velocidades a partir de 10 km/h y avisa el conductor sobre otros vehículos en esas áreas.

Nota

El sistema BSM no avisa el conductor sobre vehículos aproximándose en altas velocidades fuera de las zonas de detección.

Nota

Las áreas cubiertas por el sistema BSM no se alteran si su vehículo está remolcando cualquier tipo de remolque. Por lo tanto, siempre verifique visualmente los carriles al lado antes

de empezar cualquier maniobra con el vehículo en esas condiciones.

Si el remolque supera la extensión lateral del vehículo, la luz de advertencia del sistema BSM se mantendrá encendida durante todo el tiempo de conducción.

No bloquear el área donde los sensores están instalados con objetos como adhesivos de parachoques, porta bicicletas u otros. El área trasera del vehículo debe estar siempre libre de fango, nieve, hielo y cualquier suciedad para que el sistema BSM funcione adecuadamente.

Avisos del sistema BSM

El sistema BSM presenta un aviso en el retrovisor correspondiente al lado por el que se acerca el vehículo detectado y también un aviso sonoro que reduce el volumen del sistema de sonido, si está reproduciendo audio.

El sistema controla la zona de detección de tres diferentes puntos de entrada (lateral, trasera y delantera) mientras el vehículo es conducido

para evaluar la necesidad de avisos, que serán emitidos durante esos tipos de entrada en cada zona.

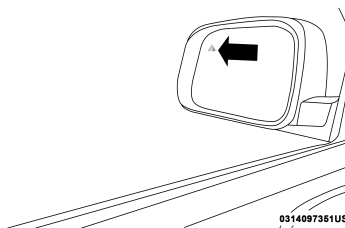

Vehículos acercándose por las laterales

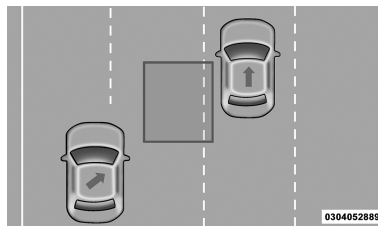

Vehículos acercándose por detrás

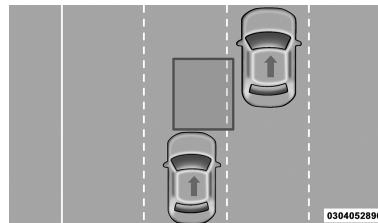

El sistema detecta vehículos que se acercan de la parte trasera del vehículo de ambos lados y entran en el área de detección trasera con una diferencia de velocidad relativa al mismo vehículo inferior a 50 km/h.

Adelantamientos

Al adelantar lentamente otro vehículo (con diferencia de velocidad inferior a cerca de 15 km/h) y este vehículo permanece en el punto ciego durante cerca de 1,5 segundos, el testigo en el espejo retrovisor externo del lado correspondiente se enciende.

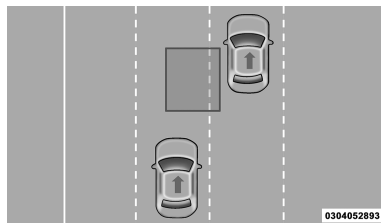
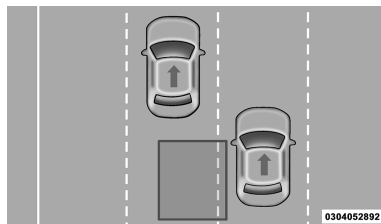

Si la diferencia entre la velocidad de los dos vehículos es superior a cerca de 25 km/h, el testigo no se enciende.

Objetos fijos

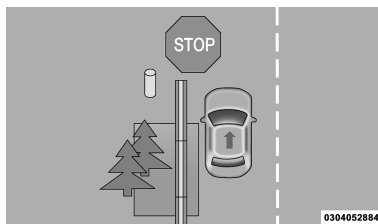

El sistema no señala la presencia de objetos fijos (por ejemplo muros, barrancos en el lado de la carretera, etc.). Sin embargo, en algunas ocasiones, el sistema puede activarse en la presencia de esos objetos. Se trata de un comportamiento normal y no indica una avería en el sistema.

Tráfico en el sentido opuesto

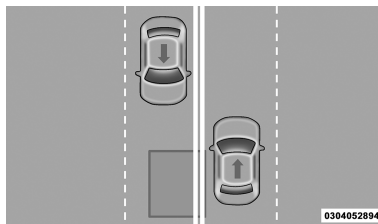

El sistema no avisa el conductor de la presencia de vehículos que viajan en el sentido opuesto al del mismo vehículo, en los carriles adyacentes.



ADVERTENCIA

El sistema de monitoreo de puntos ciegos (BSM) es solamente un soporte para auxiliar la detección de objetos en las zonas de puntos ciegos. El sistema no fue desarrollado para detectar peatones, ciclistas o animales. Aunque su vehículo esté equipado con el sistema BSM, tenga siempre atención a los retrovisores, mire hacia los lados y use las luces de giro antes de los cambios de carril.

Dejar de seguir esas acciones puede llevar a lesiones graves y hasta a la muerte de los ocupantes del vehículo.

E

Sistema RCP (Rear Cross Path detection)

Este sistema ayuda al conductor en las maniobras en marcha atrás en caso de visibilidad reducida.

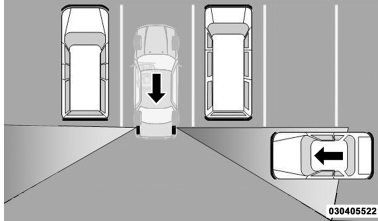

El sistema RCP controla las áreas de detección traseras en ambos lados del vehículo, para detectar los objetos que se mueven hacia los lados del vehículo a una velocidad mínima de aproximadamente 5 km/h y los objetos que se mueven a una velocidad máxima de cerca de 30 km/h, como ocurre generalmente en las plazas de estacionamiento.

Cuando el sistema se activa, el conductor recibe una indicación visual y acústica, con reducción del volumen de la radio, si está encendida.



ADVERTENCIA

El RCP no es un sistema de ayuda a la marcha atrás. Su destinación es ser usado para auxiliar al conductor a detectar un vehículo que viene en su dirección y no fue desarrollado para para detectar peatones, ciclistas o animales. Siempre verifique la traseira del vehículo por completo, mire hacia atrás y cerciórese de que de que no haya peatones, animales, otros vehículos, obstrucciones y objetos en los puntos ciegos antes de acoplar la marcha atrás.

Dejar de seguir esas acciones puede llevar a lesiones graves y hasta a la muerte de los ocupantes del vehículo.

Nota

Si los sensores están cubiertos por obstáculos o por vehículos, el sistema no avisará el conductor.

Modalidades de funcionamiento

En las configuraciones del sistema, es posible seleccionar los modos de alerta entre las opciones de solamente luces de alerta visual, luces y avisos sonoros combinados y todos los alertas desactivados.

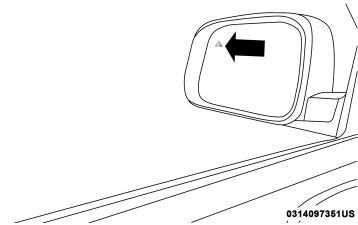

Solamente alertas visuales

Cuando esta modalidad está activada, el sistema BSM envía una señal visual al espejo retrovisor lateral afectado por la presencia del objeto detectado.

Sin embargo, durante el funcionamiento de la modalidad RCP, el sistema produce alarmas visuales y acústicas cuando es detectada la presencia de un objeto cercano.

Cuando el sistema emite la señal acústica, el volumen del Uconnect™ se reduce.

Alertas visuales y acústicos

Cuando esta modalidad está activada, el sistema BSM envía una señal visual al espejo retrovisor lateral afectado por la presencia del objeto detectado.

Cuando ocurre la activación del indicador de dirección en el lado correspondiente al que hubo detección de un obstáculo, el sistema emite también una señal acústica.

Cuando el sistema emite la señal acústica, el volumen del Uconnect™ se reduce posteriormente.

Alertas desactivados

Cuando el sistema se desactiva (modalidad "Aviso de ángulo ciego" en "Off"), los sistemas BSM o RCP no emitirán señales acústicas ni visuales.

El sistema BSM memoriza la modalidad de funcionamiento en utiliza-

ción en el momento de la desactivación del motor. A cada arranque del motor, la modalidad anteriormente guardada en la memoria en el sistema será seleccionada y utilizada.

SISTEMA FCW (Forward Collision Warning) (si está equipado)

El sistema de advertencia de colisión frontal (FCW) calcula la probabilidad de una colisión al monitorear la posición y la velocidad del vehículo que se encuentra adelante. Si el sistema detecta una posible colisión frontal, el sistema proporcionará al conductor advertencias sonoras, advertencias visuales y, en última instancia, un frenado suave y breve (advertencia táctil) para advertir al conductor. El propósito de las advertencias es proporcionar al conductor tiempo suficiente para reaccionar, evitar o mitigar la posible colisión.

Si el sistema no detecta reacción del conductor en relación a los alertas progresivos, los frenos se activan en un nivel limitado para ayudar a reducir la velocidad del vehículo y

mitigar un potencial choque frontal. Si el conductor reacciona a los alertas iniciando un frenado, si el sistema determina que existe la intención de evitar la colisión pero la fuerza aplicada en los frenos no es suficiente, una fuerza será providenciada, providenciando un frenado adicional. Durante la complementación del frenado, el pedal irá a moverse.

Si una situación de alerta de colisión delantera empezar a una velocidad inferior a aproximadamente 42 km/h, el sistema puede ejecutar el máximo frenado posible para mitigar el choque en potencial. Si el vehículo se detiene completamente, el sistema mantendrá el vehículo detenido durante dos segundos y luego liberará los frenos.



E

Cuando el sistema determina que no hay más la posibilidad de una colisión frontal con el vehículo que va delante, el mensaje en el display se desactiva.

Nota

La velocidad mínima para activación del sistema FCW es de 2 km/h.

Nota

El sistema FCW puede detectar de forma equivocada y proveer aviso sonoro, bien como frenado, en objetos estacionarios, como rejillas, muros y placas; y no solamente vehículos. Estos son objetos que el sistema no garantizará que funcionen. Tales condiciones son previstas y forman parte del funcionamiento normal del sistema.

Nota

No probar el sistema FCW. Para evitar el uso inadecuado. Después de cuatro eventos de frenado activo la funcionalidad será desactivada hasta el sucesivo ciclo de llave.

Nota

El sistema FCW é destinado ao uso urbano. Para el uso del vehículo en recorridos offroad, se debe desactivar el sistema para prevenir avisos innecesarios.

Nota

Cuando el FCW (Forward Collision Warning) se desactiva, el PEB (Pedestrian Emergency Braking) también se desactiva y sólo se podrá activarlo nuevamente si se activa primero el FCW.

Frenado de emergencia contra peatones (PEB - Pedestrian Emergency Braking)

El sistema de frenado automático de emergencia para mitigar colisiones con usuarios del sistema de tráfico es una tecnología de seguridad que provee frenado automático para el vehículo, cuando los peatones están en su trayecto y el conductor no tomó medidas suficientes para evitar una colisión inminente.

El sistema utiliza informaciones de sensores de radar y cámaras en la parte delantera del vehículo para aplicar automáticamente o complementar los frenos en situaciones en la que se detecta un usuario del sistema de tráfico (peatones, ciclistas, etc.) en peligro inminente de ser atropellado por el vehículo.

Los escenarios comunes de actuación del sistema ocurren cuando los usuarios do sistema de tráfico y el vehículo están en las siguientes condiciones:

- El vehículo se está en línea recta y un peatón está caminando a lo largo de la vía o contra el tráfico.

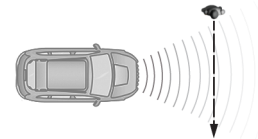

- El vehículo en movimiento rectilíneo y el peatón está caminando a lo largo de la vía o en sentido contrario al del tráfico.

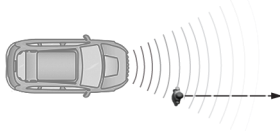

Nota

La tecnología del sistema de detección de peatones trabaja solamente dentro de los límites del sistema. La mayor comodidad ofrecida por el detector de peatones no debe nunca colocar en riesgo la seguridad; la responsabilidad de frenar en tiempo hábil es siempre del conductor. El detector de peatones no puede evitar de modo autónomo accidentes y lesiones graves.

Nota

El FCW puede reaccionar a vehículos en situaciones de movimiento lento o detenidos. Por ejemplo, el FCW puede actuar en situaciones en que el vehículo seguido sale de su carril para cambios de dirección o entradas de estacionamiento y que todavía se encuentra en el campo de visión del sensor. Tener siempre atención y estar siempre listo para tomar el control del auto, si es necesario.

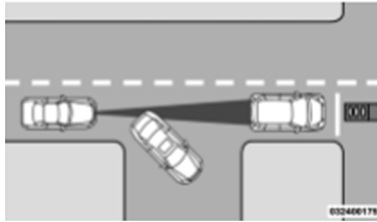

Nota

El estado predefinido del sistema PEB es siempre ON tras cada ciclo de la llave de arranque.

Alertas de frenado y actuación en los frenos

El sistema FCW presenta un aviso visual en el retrovisor correspondiente al vehículo detectado y un aviso sonoro que también enmudece el audio del sistema de sonido, si está encendido.

¡FRENAR!

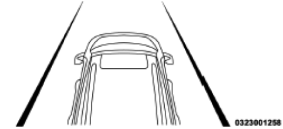

En las configuraciones del sistema, es posible seleccionar los modos de actuación entre las opciones:

- "Audio + Freno" — permitidos avisos y frenado de manera automática o como soporte adicional en caso de actuación del conductor en los frenos no sea suficiente en eventos de potencial colisión frontal.

- Solamente avisos — mantiene los avisos, pero impide que el sistema actúe en el frenado del vehículo
- Desactivado — sin avisos o cualquier actuación en el frenado del vehículo.



ADVERTENCIA

El sistema FCW no se destina a evitar una colisión solo, tampoco es capaz de detectar todos los tipos de potenciales colisiones. El conductor es totalmente responsable por evitar una colisión manteniendo el control del vehículo a través de los frenos y dirección.

No atender atención a ello puede llevar a lesiones graves hasta la muerte de los ocupantes del vehículo.

También se puede definir la sensibilidad de los avisos en relación a la distancia del vehículo a los obstáculos

los detectados, conforme se detalla a continuación.

Alterando la sensibilidad y el estado de operación del sistema

Las configuraciones de operación y la sensibilidad del sistema FCW pueden ser alteradas a través del menú del sistema Uconnect. (para obtener más informaciones, consultar el suplemento específico).

La configuración de sensibilidad del FCW altera los avisos sonoros y visuales, pero no altera el momento de activación del frenado autónomo. El vehículo sale de la fábrica con la configuración estándar de sensibilidad del FCW como "Media".

Alterándose la configuración para "Lejos" permite que el sistema avise al conductor sobre una posible colisión con el vehículo que va delante a través de avisos sonoros y visuales cuando este está a una distancia más grande que en la configuración "Media". Ello proporciona o máximo de

tiempo de reacción para evitar una posible colisión.

Alterándose la configuración para "Cerca" permite que el sistema avise al conductor sobre una posible colisión con el vehículo que va delante a través de avisos sonoros y visuales cuando este está a una distancia mucho más cerca. Ello proporciona menos tiempo de reacción que las configuraciones "Media" y "Lejos", lo que permite una experiencia de conducción más dinámica.

El vehículo sale de la fábrica con la configuración estándar de actuación "Audio + Freno". Eso permite que el sistema avise al conductor sobre una posible colisión con el vehículo que va delante a través de avisos sonoros y visuales y aplique frenado autónomo.

Nota

El estado predefinido del sistema es siempre ON tras cada ciclo de la llave de arranque.

El sistema no retiene la última configuración seleccionada por el conductor después del apagado del vehículo. El sistema siempre volverá a la configuración estándar (distancia "Media", "PEB On" y avisos "Audio + Freno") cuando el vehículo sea nuevamente encendido.

Nota

El sistema FCW puede reaccionar erróneamente a objetos irrelevantes, como objetos suspensos en altura elevada, reflectores en la vía, objetos fuera del camino del vehículo, objetos estáticos lejos, tráfico en el lado opuesto de la vía o vehículos delante que estén a la misma velocidad o más rápidos.

Alertas de actuación limitada

Si la pantalla del cuadro de instrumentos empieza a exhibir un mensaje indicando funcionalidad limitada, el vehículo todavía puede ser conducido normalmente. Sin embargo, el frenado activo puede no estar completamente disponible. Una

vez que la condición responsable por limitar la actuación del sistema no esté más presente, su estado de pleno desempeño volverá a funcionar normalmente. Buscar a la **Red de Asistencia Jeep** si el mensaje persiste.

Alertas de averías

Si la pantalla del cuadro de instrumentos exhibe un mensaje de funcionalidad limitada o de indisponibilidad del sistema FCW, el vehículo todavía puede ser manejado normalmente. Consultar la **Red de Asistencia Jeep** si el mensaje persiste.

SISTEMA TSA (Traffic Sign Assist) - Asistencia para reconocimiento de Placas de Tráfico (si está equipado)

El Sistema de reconocimiento de placas de tráfico - TSA (Traffic Sign Assist) usa una cámara montada en el parabrisas, bien como datos del mapa cuando el vehículo está equipado con navegación (solamente vehículos equipados con el Uconnect R1 10,1" High),

para detectar señales de tráfico reconocibles, como:

- Límites de velocidad

Nota

El sistema TSA exhibirá automáticamente la señal de tráfico detectada en la unidad de medida (mph o km/h) seleccionada en las configuraciones del Uconnect o en la pantalla del cuadro de instrumentos.

Si no ocurre la detección de ninguna señal de límite de velocidad, el sistema revertirá para las señales de límite de velocidad que están almacenados en el sistema de navegación.

El sistema verifica siempre las señales de tráfico que indican las señales de límite de velocidad actuales. El sistema es capaz de reconocer y exhibir hasta dos señales de tráfico distintos en la pantalla del cuadro de instrumentos.

Activación y desactivación

Es posible activar o desactivar el sistema TSA dentro del sistema sistema Uconnect a través del menú "Seguridad/Asistencia al conductor". El sistema ACTIVADO se indica por señales de tráfico exhibidos en la pantalla del cuadro de instrumentos.

Nota

Aunque el sistema esté DESACTIVADO, la pantalla exhibirá la señal de límite de velocidad cuando el conductor la seleccione en la ventana "HOME".

Modos de asistencia para señales de tráfico

El TSA tiene tres modos de operación seleccionables que están disponibles a través del sistema Uconnect.

- **Visual**

Cuando se selecciona la opción "Visual", el sistema avisa al conductor cuando la velocidad actual del vehículo excede el lí-

mite de velocidad detectado de la carretera, exhibiendo un gráfico en la pantalla del tablero de instrumentos.

- **Visual + sonora**

Cuando se selecciona la opción "Visual + sonora", el sistema avisa al conductor que el vehículo está superando el límite de velocidad con una indicación visual en la pantalla del cuadro de instrumentos y emitiendo un alerta sonoro. El alerta sonoro durará 10 segundos y el alerta visual permanecerá activado mientras el vehículo esté excediendo el límite de velocidad.

Nota

Siempre que sistema TSA solicita un alerta sonoro, la radio también es silenciada.

- **TSA apagado**

Cuando se apaga el sistema TSA, el sistema no exhibirá ninguna señal de tráfico (a no ser que

el conductor la seleccione en la ventana "HOME", que exhibirá las señales de límite de velocidad detectadas), y ningún alerta será emitido al conductor.

Indicaciones en la pantalla

Las señales de tráfico detectadas (solamente las placas de velocidad) se exhiben en la pantalla del cuadro de instrumentos dependiendo de las informaciones disponibles.

Cuando un límite de velocidad detectado recientemente es superior al límite de velocidad actual, la pantalla se actualiza junto con una flecha hacia arriba".

Cuando un límite de velocidad detectado recientemente es inferior al límite de velocidad actual, la pantalla se actualiza junto con una flecha hacia abajo".

Nota

Las flechas hacia arriba o hacia abajo se exhiben durante cinco segundos.

Límite de velocidad excedido

Cuando la velocidad del vehículo excede el límite en 5 km/h, la señal de límite de velocidad la pantalla del cuadro de instrumentos exhibirá un contorno rojo para alertar al conductor.

Nota

ATENCIÓN

La funcionalidad puede ser limitada o el sistema puede no funcionar si el sensor está obstruido.

El sistema puede tener su operación limitada o no funcionar en condiciones climáticas como lluvia fuerte, granizo y niebla espesa. Fuertes contrastes de luz pueden perjudicar la capacidad de reconocimiento del sensor.

No se debe cubrir el área cerca del sensor con adhesivos o cualquier otro objeto.

No modificar o ejecutar cualquier operación en el área del parabrisas cerca del sensor.

Limpiar elementos extraños, como excrementos de pájaros, insectos, nieve o hielo en el parabrisas. Usar detergentes específicos y paños limpios para evitar rasgar el parabrisas.

TPMS (Tyre Pressure Monitoring System)



ADVERTENCIA

La presencia del sistema TPMS no exhime al conductor de regularmente controlar la presión de los neumáticos, incluso el de repuesto y realizar el correcto mantenimiento de los mismos.

El sistema no acusa una eventual avería de un neumático.



ADVERTENCIA

La presión de los neumáticos debe comprobarse con neumáticos fríos. Si por cualquier motivo se comprueba la presión con neumáticos calientes, no reducir la presión aunque sea superior al valor previsto.

Volver a comprobar la presión con neumáticos fríos.



ADVERTENCIA

En caso de que se monten una o varias ruedas sin el sensor (por ejemplo, si se monta la rueda de repuesto), el sistema ya no estará disponible y guiones (- -) serán exhibidos en las posiciones de los valores de presión de todas las ruedas.

En la pantalla aparecerá un mensaje de advertencia, hasta que vuelvan a montarse de nuevo las ruedas provistas de sensores.



ADVERTENCIA

El sistema TPMS no indica pérdidas inesperadas en la presión de los neumáticos (en caso de agujeros en un neumático, por ejemplo).

En este caso, detener el vehículo frenando con cuidado y sin hacer maniobras repentinas.



ADVERTENCIA

La presión de los neumáticos puede variar dependiendo de la temperatura exterior.

El sistema puede indicar temporalmente una presión baja. Si es así, controlar la presión de los neumáticos en frío y, si hace falta, restablecer el valor de inflado.



ADVERTENCIA

Cuando se desmonta un neumático, es conveniente sustituir también la protección de goma de la válvula: acudir a la **Red de Asistencia Jeep**.

Las operaciones de montaje/desmontaje de los neumáticos y/o ruedas requieren precauciones particulares. Para evitar daños o montaje incorrecto de los sensores, la sustitución de los neumáticos y/o ruedas debe ser efectuado únicamente por personal especializado. Contactar la **Red de Asistencia Jeep**.

El vehículo puede estar equipado con el sistema de monitoreo de la presión de los neumáticos TPMS (Tyre Pressure Monitoring System), capaz de señalar al conductor una eventual presión insuficiente de los neumáticos en base a la presión en frío indicada en capítulo “Datos técnicos”.

El sistema está compuesto por un sensor transmisor de radiofrecuencia montado en cada rueda (en la llanta en el interior del neumático), capaz de enviar a la centralita de control la información acerca de la presión de cada neumático (figuras a continuación).

La visualización en la pantalla (versiones con pantalla multifunción y versiones con pantalla multifunción reconfigurable) ocurre de la siguiente manera.

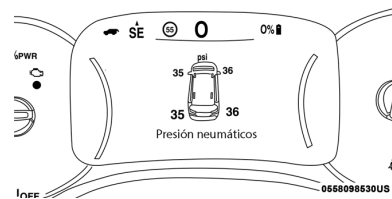
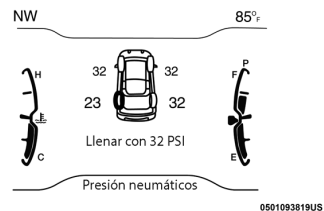

La presión de inflado varía con la temperatura unos 0,07 bar (1 psi) por cada 6,5°C (12°F). Esto significa que una disminución de la temperatura exterior comporta una disminución de la presión de los neumáticos. Ajustar siempre la presión de inflado de los neumáticos en frío. Esta última se define como la presión de los neumáticos después de un periodo de inactividad del vehículo de por lo

menos 3 horas o un recorrido inferior a 1,6 km tras un intervalo de 3 horas.

La presión de inflado en frío no debe superar el valor de presión máxima indicado en el hombro del neumático: para más informaciones, consultar el capítulo “Datos Técnicos”.

La presión de los neumáticos aumenta cuando el vehículo está en marcha. Es una condición normal y no requiere ninguna regulación de la presión.

El sistema TPMS avisa al conductor de la presencia de una condición de presión de inflado insuficiente si, por cualquier motivo, esta cae por debajo del límite de advertencia, incluyendo los efectos de la baja temperatura y la pérdida natural de presión del neumático.

El sistema TPMS dejará de señalar la condición de presión insuficiente cuando la presión sea nuevamente igual o superior a la de inflado en frío prescrita. Si se señala una presión insuficiente de los neumáti-

cos (testigo  encendido en el cuadro de instrumentos), se debe aumentar, así, la presión de inflado hasta que alcance el valor a ser prescrito.

El sistema se actualiza automáticamente y el testigo  se apaga cuando el sistema recibe las presiones de inflado actualizadas. Puede que sea necesario conducir el vehículo 20 minutos a una velocidad superior a 25 km/h hasta que el sistema TPMS pueda recibir dichas informaciones.

Ejemplo operativo

Suponiendo que la presión de inflado en frío prescrita (con vehículo parado durante al menos 3 horas) sea de 2,3 bar (33 psi), si la temperatura ambiente es de 20°C SÍMBOLO y la presión medida de los neumáticos es de 1,95 bar (28 psi), una bajada de la temperatura a -7°C (20°F) determina la disminución de la presión de los neumáticos que alcanzará aproximadamente los 1,65 bar (24 psi). Esta

presión es suficientemente baja para activar el testigo .

El calentamiento de los neumáticos determinado por el uso del vehículo puede provocar un aumento de la presión de los neumáticos hasta unos 1,95 bar (28 psi); de todos modos el testigo  no se apagará. En esta situación, el testigo se apagará únicamente después de inflar los neumáticos al valor de presión en frío prescrito para el vehículo.

Nota

El sistema TPMS ha sido diseñado para ruedas y neumáticos originales. Las presiones prescritas y los umbrales de alarma correspondientes configurados para el sistema TPMS se han determinado en función del tamaño de los neumáticos montados en el vehículo. El uso de neumáticos de recambio, de un tamaño, tipo o modelo diferentes a los originales puede ocasionar un funcionamiento anómalo del sistema o dañar los sensores. Las ruedas que se montan en posventa pueden dañar los sensores.

El uso de selladores para neumáticos en posventa podría dañar el sensor del sistema de control de la presión de los neumáticos (TPMS). Después de utilizar sellador para neumáticos en posventa, se recomienda acudir a la **Red de Asistencia Jeep** para que efectúe una comprobación de los sensores. Tras la comprobación o ajuste de la presión de inflado, volver a montar siempre el tapón de la válvula para impedir la entrada de humedad y suciedad que podrían dañar el sensor de control de la presión de los neumáticos.

Indicación de presión de los neumáticos

Si se detecta un valor de presión insuficiente en uno o varios neumáticos, el testigo (U) se enciende en el cuadro de instrumentos y en la pantalla se visualizan los mensajes específicos. El sistema muestra también de forma gráfica la posición del neumático o de los neumáticos con presión insuficiente. Además, se emite una señal acústica.

En este caso detener el vehículo, comprobar la presión de inflado de cada neumático y restablecer el valor de presión en frío correcto como se indica en el mensaje mostrado en la pantalla o bien en el menú específico para el sistema TPMS.

Mensaje de comprobación TPMS

En la presencia de avería en el sistema, además de emitir una señal acústica, el testigo (U) parpadea durante 75 segundos y luego permanece encendido con luz fija.

En algunas versiones, se visualiza el mensaje "Mantenimiento Sistema" dentro del menú "Info Vehículo" en el display y guiones (- -) son exhibidos en el lugar del valor de presión, señalando de esa forma la imposibilidad de detectar el sensor. En el menú "Mensajes Almacenados" se exhibe el mensaje "Mantenimiento Sit.Pres.Neumáticos".

Colocando el dispositivo de arranque en posición **STOP** y luego en **MAR** la secuencia de señalización se

repite si la avería todavía está presente.

El testigo (U) se apaga al desaparecer la condición que determina la avería y, en algunas versiones, en lugar de los guiones vuelve a visualizarse el valor de presión.

Una anomalía del sistema podría darse en los siguientes casos:

- Interferencias por radiofrecuencia especialmente intensas pueden inhibir el funcionamiento correcto del sistema TPMS. Esta condición se indicará mediante un mensaje específico en la pantalla. La señalización desaparecerá automáticamente en cuanto las interferencias de radiofrecuencia dejen de perturbar el sistema.
- Aplicación, en posventa, de películas tintadas en los vidrios que interfieren con las ondas de radio emitidas por el sistema TPMS.



- Acumulación de capas de nieve o hielo en las ruedas o en los pasos de rueda.
- Uso de cadenas para la nieve.
- Uso de conjuntos llanta/neumático sin sensores para el sistema TPMS.
- La rueda de recambio pequeña no dispone de sensor de control de la presión del neumático. Por lo tanto, la presión del neumático no es controlada por el sistema.

Nota

El vehículo puede estar equipado con rueda de recambio con o sin sensor TPMS original para medir la presión de los neumáticos.

La rueda de repuesto puede no estar equipada con un sensor TPMS. Una vez montada, durante la marcha se enciende el testigo  (en modo intermitente durante 75 segundos aproximadamente, luego encendido con luz fija), el mensaje "Mantenimiento Sistema" es exhibido en el display y guiones (- -) son exhibi-

dos en el lugar del valor de presión en todas las ruedas. Esa condición persiste hasta que se monta en el vehículo una rueda dotada de sensor TPMS original.

Rueda de recambio de dimensiones estándar (sin sensor TPMS): una vez montada, durante la marcha se enciende el testigo  (en modo intermitente durante 75 segundos aproximadamente, luego encendido con luz fija), el mensaje "Mantenimiento Sistema" es exhibido en el display y guiones (- -) son exhibidos en el lugar del valor de la presión en todas las ruedas. En el menú "Mensajes Almacenados" se exhibe el mensaje "Mantenimiento Sist.Pres.neumáticos". Esa condición persiste hasta que se monta en el vehículo una rueda dotada de sensor TPMS original. A continuación, el sistema se restablece y el testigo  se apaga.

Rueda de recambio de dimensiones estándar (con sensor TPMS): una vez montada, durante la marcha el testigo  se apaga.

Nota

En todos los casos indicados anteriormente, se recomienda comprobar la presión de inflado del neumático de recambio antes de empezar a conducir.

Nota

En caso de sustitución de los neumáticos, si se utiliza el vehículo para trayectos cortos, podría ser necesario cierto tiempo para que se restablezca el sistema.

Desactivación del sistema TPMS

El sistema TPMS puede desactivarse sustituyendo las ruedas con sensores TPMS por otras sin sensores. A continuación, conducir el vehículo durante al menos 20 minutos a una velocidad superior a 25 km/h aproximadamente.

El sistema TPMS emitirá una señal acústica, el testigo  parpadeará unos 75 segundos, luego permanecerá encendido con luz fija y en la pantalla del cuadro de instrumen-

tos aparecerá el mensaje "Comprobación sistema TPMS" y unos guiones (– –) en lugar de los valores de presión.

Al volver a arrancar el motor, el sistema no emitirá ninguna señal acústica y en la pantalla no aparecerá el mensaje "Comprobación sistema TPMS", pero seguirán viéndose los guiones (– –) en lugar del dato de presión.

CINTURÓN DE SEGURIDAD

DESCRIPCIÓN

Nota

Prestar la máxima atención a las informaciones suministradas en las páginas a continuación. De hecho, es de fundamental importancia que los sistemas de protección se utilicen de modo correcto para que puedan garantizar la máxima seguridad posible al conductor y a los pasajeros.

Nota

Para acceder a la descripción sobre la regulación de los apoyacabezas, consulte "Apoyacabezas" en el capítulo "Conocimiento del vehículo".

Todos los puestos en los asientos del vehículo están equipados con cinturones de seguridad con tres puntos de sujeción, con respectivo enrollador.

El mecanismo del enrollador interviene bloqueando el cinturón en caso de frenazos bruscos o de fuerte desaceleración debido a un choque. Esta característica permite, en condiciones normales, el libre deslizamiento de la correa del cinturón, que se adapta perfectamente al cuerpo del ocupante.

El conductor debe respetar (y hacer respetar a todos los ocupantes) las disposiciones legales locales con relación a la obligación y a las modalidades de uso de los cinturones de seguridad.

Abrocharse siempre los cinturones de seguridad antes de emprender un viaje.

USO DE LOS CINTURONES DE SEGURIDAD

Abrochar el cinturón de seguridad manteniendo el tronco erguido y apoyado contra el respaldo.

Para abrocharse los cinturones, sujetar la lengüeta de enganche e introducirla en la hebilla hasta oír el clic de bloqueo.

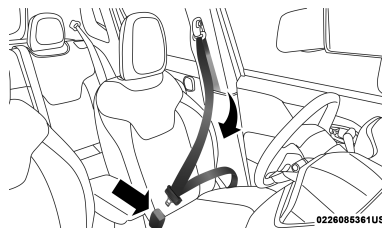

Si al tirar del cinturón, éste se bloquea, dejar que se enrolle algunos centímetros y volver a sacarlo sin movimientos bruscos.

Para desabrocharse los cinturones de seguridad, pulsar el botón y acom-

pañar el cinturón mientras se enrolla para evitar que entre torcido en el enrollador.



ADVERTENCIA

No presionar el botón durante la marcha.

Observar siempre las recomendaciones de este manual.



ADVERTENCIA

Si ocurre una colisión, los pasajeros de los asientos traseros que no estén usando los cinturones, además de estar infringiendo las leyes de tráfico serán expuestos a un gran riesgo.

La no utilización de los cinturones traseros constituye un peligro también para los ocupantes de los asientos delanteros del vehículo.

Con el vehículo estacionado en una pendiente pronunciada, el enrollador se bloquea, lo que es normal. Además, el mecanismo del enrollador bloquea la banda en cada ex-

tracción rápida o en caso de frenazos bruscos, impactos y curvas a gran velocidad.

Nota

Abrochar los cinturones de seguridad de los asientos traseros como se indica en la figura a continuación.

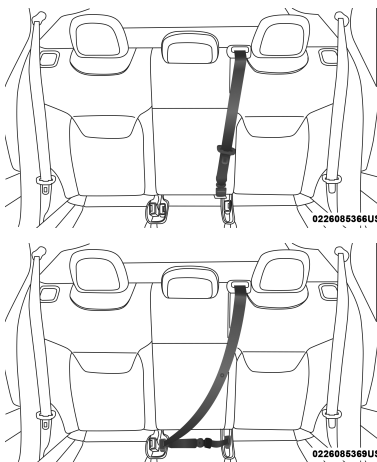

REGULACIÓN EN ALTURA DE LOS CINTURONES DE SEGURIDAD



ADVERTENCIA

La regulación en altura de los cinturones de seguridad debe hacerse con el vehículo detenido.

Conduzca siempre con seguridad.

Para efectuar la regulación en altura, de arriba a abajo, pulsar el botón (situado a ambos lados de la empuñadura) y deslizar la empuñadura hacia abajo.

El regulador en altura se mueve de abajo a arriba incluso sin presionar el botón.

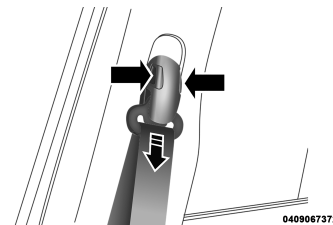

Regular siempre la altura de los cinturones de seguridad adaptándo-

E

los al cuerpo de los pasajeros: esta precaución puede reducir considerablemente el riesgo de lesiones en caso de colisión.

La regulación correcta se logra cuando la cinta pasa aproximadamente entre el extremo del hombro y el cuello.

AVISOS PARA LA UTILIZACIÓN DE LOS CINTURONES DE SEGURIDAD



ADVERTENCIA

Para garantizar la máxima protección a los ocupantes del vehículo, se recomienda mantener el respaldo en la posición lo más erecta posible y el cinturón bien adherido al tórax y a las caderas.

Para garantizar el correcto funcionamiento del cinturón, no utilizar el asiento excesivamente reclinado durante los recorridos de utilización del vehículo. Abrocharse siempre los cinturones de seguridad, tanto en

los lugares delanteros como traseros. Viajar sin utilizar los cinturones abrochados aumenta el riesgo de lesiones graves, o de muerte, en caso de choque o vuelco.



ADVERTENCIA

Si el cinturón de seguridad se somete a un gran esfuerzo, como después de un accidente, por ejemplo, ello deberá sustituirse completamente junto con las fijaciones, tornillos y el sistema pretensor.

Hacer la sustitución aunque en el cinturón no haya daños visibles, porque estos equipos pueden haber perdido sus propiedades de resistencia.

Respetar (y hacer respetar a todos los ocupantes) las disposiciones legales locales con relación a la obligación y a las modalidades de uso de los cinturones de seguridad. Abrocharse siempre los cinturones de seguridad

El uso de los cinturones es necesario también para las mujeres embarazadas: para ellas y para el bebé

el riesgo de lesiones es caso de choque es menor se llevan los cinturones abrochados.

Las mujeres embarazadas deben posicionar la faja abdominal del cinturón de manera que pase por debajo del vientre. A la medida que prosigue el embarazo, la conductora debe ajustar el asiento y el volante de manera que tenga pleno control del vehículo (los pedales y el volante deben ser de fácil accesibilidad). Sin embargo, es necesario mantener la máxima distancia posible entre el vientre y el volante.

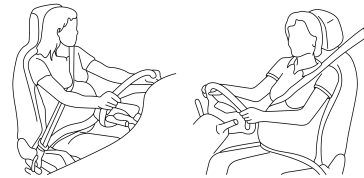

0228098664US

La correa del cinturón de seguridad no debe estar retorcida. La parte superior debe pasar por el hombro y atravesar diagonalmente el tronco. La parte inferior debe adherir a las

caderas y no al abdomen del ocupante. No utilizar dispositivos (resortes, grampas, seguros, etc.) que impidan el contacto del cinturón con el cuerpo de los pasajeros.

Cada cinturón de seguridad se debe utilizar por una persona únicamente. No llevar niños en brazos utilizando el cinturón de seguridad para la protección de ambos. De manera general, no apretar ningún objeto a la persona.

MANTENIMIENTO DE LOS CINTURONES DE SEGURIDAD

Para el correcto mantenimiento de los cinturones de seguridad, observar atentamente los siguientes avisos:

- Utilizar siempre los cinturones con la cinta bien extendida, sin retorcerla; comprar que la cinta esté en perfectas condiciones y que se deslice libremente, sin obstáculos.
- Comprobar el funcionamiento del cinturón de seguridad del siguiente modo: abrochar el

cinturón y tirar del mismo con fuerza.

- Después de un accidente de una cierta importancia, sustituir el cinturón utilizado aunque el usado no presente daños aparentes. Sustituir también los cinturones en caso de activación de los pretensores.
- Para limpiar los cinturones, no usar detergentes fuertes, blanqueadores, colorantes ni cualquier otra sustancia química que pueda debilitar el tejido. Lavarlos a mano con agua y con un jabón neutro y dejar que sequen a la sombra.
- Intentar que no se mojen los enrolladores: en caso contrario, no se garantiza su buen funcionamiento si sufren filtraciones de agua.
- Sustituir el cinturón de seguridad cuando estén presentes señales de desgaste o cortes.

SISTEMA DE ALARMA DEL USO DEL CINTURÓN DE SEGURIDAD

SISTEMA SBR (Seat Belt Reminder)

El sistema SBR recuerda a los pasajeros de los asientos delanteros que no se han abrochado su cinturón de seguridad.

El sistema indica que no se han abrochado los cinturones de seguridad mediante señales visuales (encendido de testigos en el cuadro de instrumentos y de iconos en la pantalla) y una señal acústica (ver lo descrito en los apartados a continuación).

COMPORTAMIENTO DEL TESTIGO DE LOS CINTURONES DE SEGURIDAD DE LOS ASIENTOS DELANTEROS

Cuando se coloca el dispositivo de arranque en posición **MAR**, el testigo



se enciende durante algunos se-

gundos, sea cual sea el estado de los cinturones delanteros.

Con el vehículo parado, si el cinturón de seguridad del conductor o el cinturón de seguridad del lado pasajero está desabrochado (con pasajero sentado) el testigo permanece encendido con luz fija.

En cuanto se alcanza un umbral de velocidad de 8 km/h durante algunos segundos, con el cinturón de seguridad del lado conductor o el cinturón de seguridad del lado pasajero desabrochado (con pasajero sentado), se activa una señal acústica al mismo tiempo que parpadea el testigo  durante unos 105 segundos.

Tras ser activado, este ciclo de señales permanece activo durante toda su duración (independientemente de la velocidad del vehículo) o hasta que se abrochen los cinturones de seguridad.

Cuando se engrana la marcha atrás, durante el ciclo de aviso, se desactiva la señal acústica y el testigo  se enciende con luz fija.

El ciclo de señales se reactivará en cuanto la velocidad supere de nuevo los 8 km/h.

Nota

En las versiones con pantalla multifunción, en caso de cinturón de seguridad desabrochado, se enciende el icono .

COMPORTAMIENTO DE ICONOS DE LOS CINTURONES DE SEGURIDAD DE LOS ASIENTOS TRASEROS (si está equipado)

La pantalla exhibe los iconos (figuras a continuación - versiones con pantalla multifunción o versiones con pantalla multifunción reconfigurable) tras algunos segundos de haber colocado el conmutador de arranque en la posición **MAR**. Después de aproximadamente 30 segundos los testigos se apagan.

Después del cierre de una puerta, o tras un cambio de estado de colocación de los cinturones de seguridad, los iconos se encienden nueva-

mente durante aproximadamente 30 segundos y luego se apagan.

Nota

En las situaciones anteriores, junto con el encendido del respectivo icono en la pantalla del cuadro de instrumentos, se activará también una señal sonora.

La pantalla exhibe los siguientes iconos:

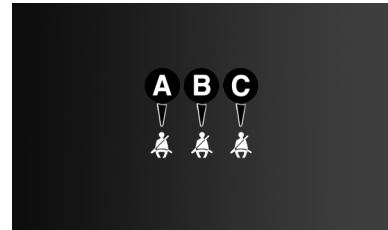

A: cinturón de seguridad del puesto trasero izquierdo.

B: cinturón de seguridad del puesto trasero central.

C: cinturón de seguridad del puesto trasero derecho.

Nota

En las versiones equipadas con pantalla multifunción, en los casos en que el cinturón de seguridad esté desabrochado, se enciende el icono



Los iconos se encienden en función de los respectivos cinturones de seguridad de los puestos traseros y siguen encendidos durante aproximadamente 30 segundos después del último cambio de estado del cinturón:

- Si el cinturón de seguridad está abrochado, el icono correspondiente será color verde.
- Si el cinturón de seguridad está desabrochado, el icono correspondiente será color rojo.

Si se desabrocha un cinturón de seguridad trasero, junto con el encendido del respectivo icono en la pantalla, se activará también una señal sonora.

Nota

La señal sonora es activado cuando la velocidad del vehículo supera 20

km/h. En caso de apertura de alguna puerta trasera, la señal acústica se desactivará.

Nota

La señal acústica se activa cuando la velocidad supera los 20 km/h. Si se abre alguna puerta trasera, la señal acústica se desactivará.

Asimismo, los iconos vuelven a encenderse durante aproximadamente 30 segundos siempre que se cierra una de las puertas traseras.

Si se desabrochan varios cinturones de seguridad, la señalización visual (color rojo intermitente) empieza y termina de modo independiente para cada testigo.

El icono quedará verde cuando se abrocha el respectivo cinturón de seguridad.

Tras aproximadamente 30 segundos después de la última señalización, los iconos relativos a los puestos traseros se apagan, independientemente del estado del cinturón (icono rojo o verde).

Nota

En relación a los asientos traseros, los iconos exhibidos en la pantalla del cuadro de instrumentos indican solamente si los cinturones están desabrochados (icono rojo) o abrochados (icono verde), pero no indican la presencia de un eventual pasajero.

Nota

Los testigos/iconos siguen apagados si, colocándose el conmutador de arranque en la posición **MAR**, todos los cinturones (delanteros y traseros) están abrochados.

Nota

Para los asientos traseros, los iconos se activan algunos segundos tras la colocación del conmutador de arranque en la posición **MAR**, independientemente del estado de los cinturones de seguridad (aunque los cinturones estén todos abrochados).

Nota

Todos los testigos/iconos se encienden cuando por lo menos un cin-

turón pasa de desabrochado a desabrochado o viceversa.

PRETENSORES

DESCRIPCIÓN

El vehículo cuenta con pretensores para los cinturones de seguridad delanteros que, en caso de impacto frontal violento, recogen unos centímetros la cinta, garantizando así la perfecta adherencia de los cinturones al cuerpo de los ocupantes antes de que inicie la acción de sujeción.

La activación de los pretensores se reconoce por el retroceso de la cinta hacia el enrollador.

Además, este vehículo posee un segundo dispositivo de pretensado (instalado en la zona de la cantonera), cuya activación se reconoce por el acortamiento del cable metálico.

Durante la actuación del pretensor puede darse una pequeña emisión de humo; este humo no es nocivo y no indica un principio de incendio.

Los pretensores no requieren ningún tipo de mantenimiento o lubricación: cualquier modificación de sus condiciones originales invalida su eficiencia.

Si por causas naturales excepcionales (por ej. inundaciones, marejadas, etc.) ha entrado agua y/o barro en el dispositivo, es necesario acudir a la **Red de Asistencia Jeep** para que lo sustituyan.

Nota

Para asegurar la máxima protección por la activación del pretensor, abrochase el cinturón de seguridad manteniéndolo bien adherido al tronco y a la pelvis.



ADVERTENCIA

El pretensor se puede utilizar una sola vez.

Después de su activación, acudir a la **Red de Asistencia Jeep** para que efectúen la sustitución completa de los dispositivos, incluso los cinturones de seguridad.



ADVERTENCIA

Queda terminantemente prohibido desmontar o alterar los componentes del cinturón de seguridad y del pretensor.

Cualquier intervención deberá realizarla personal cualificado y autorizado. Acudir siempre a la **Red de Asistencia Jeep**.



ADVERTENCIA

Las intervenciones que comporten golpes, vibraciones o aumento de temperatura (superior a 100°C y con una duración máxima de 6 horas) en la zona del pretensor pueden dañarlo o activarlo.

Acudir a la **Red de Asistencia Jeep** en caso de que se tenga que realizar alguna reparación en los componentes.

LIMITADORES DE CARGA

Para aumentar la protección en caso de accidente, los enrolladores de los cinturones de seguridad delanteros tienen en su interior un dispositivo que permite dosificar oportunamente la fuerza que interviene en el tórax y en los hombros durante la acción de sujeción del cinturón en caso de impacto frontal.

SEGURIDAD PARA NIÑOS

TRANSPORTE DE NIÑOS CON SEGURIDAD

Todos los niños cuyas características físicas (edad, altura, peso) los impidan de utilizar los cinturones de seguridad con los cuales el vehículo está equipado originalmente, deberán ser protegidos por dispositivos de sujeción apropiados, siguiendo rigurosamente las instrucciones del fabricante del producto.



ADVERTENCIA

PELIGRO GRAVE: Las sillitas para niños que se montan en sentido contrario al de la marcha no deben montarse en el asiento delantero del pasajero si el airbag frontal del lado pasajero está activo. La activación del airbag en caso de colisión podría producir lesiones mortales al niño transportado, independientemente de la gravedad del impacto.

Por lo tanto, se recomienda transportar siempre a los niños sentados en su propia sillita en los asientos traseros, ya que es la posición más protegida en caso de impacto.

Nota

Solamente el asiento trasero se debe usar para el transporte de niños, por tratarse de la posición más protegida.

Nota

El transporte de niños en el asiento delantero se permite únicamente en casos previstos según las normativas

legales vigentes. En esos casos, es necesario observar las recomendaciones de utilización y montaje para cada grupo de dispositivo de retención infantil, según la tabla de montaje a continuación.

Nota

Compruebe siempre la legislación vigente en el país y sus determinaciones.

Para la mejor protección en caso de choque, todos los ocupantes deben viajar sentados y protegidos por los sistemas de sujeción adecuados (cinturones de seguridad, dispositivos de sujeción de niños, etc.).

Nota

Cada sistema de sujeción es rigurosamente para una persona; no transportar nunca dos niños en el mismo dispositivo de sujeción infantil al mismo tiempo.

Nota

Comprobar siempre que los cinturones no están apoyándose en el cuello del niño.

Nota

Nunca transportar niños en brazos y nunca utilizar el mismo cinturón de seguridad para más de una persona al mismo tiempo.

Nota

No permitir que el niño lleve el cinturón de seguridad diagonal por debajo de los brazos o por detrás de la espalda.

Nota

Durante todos los recorridos de utilización del vehículo, garantizar que el niño permanezca con el cinturón de seguridad adecuadamente abrochado.

Nota

Comprobar si el dispositivo de sujeción de niños es compatible con su vehículo y verificar en la tabla de

montaje las posiciones posibles de instalación. Seguir correctamente las informaciones de instalación contenidas en el manual de montaje provisto por el fabricante del dispositivo de sujeción de niños.

Nota

Se recomienda comprobar en la **Red de Asistencia Jeep** la disponibilidad de dispositivos de sujeción de niños de la Línea Jeep Accesorios, específicamente desarrollados para uso en vehículos Jeep.

Nota

No fijar o sobreponer ningún material en los dispositivos de sujeción de niños. Esta práctica puede comprometer el funcionamiento del dispositivo y ofrecer riesgos al niño transportado.

Nota

Aunque estén desocupados, los dispositivos de sujeción de niños deben estar correctamente fijados para evitar que se muevan en el interior del vehículo. Si usted prefiere,

quítelos del interior del vehículo cuando no estén en uso.

Nota

No mover los asientos del vehículo con el niño en su dispositivo de sujeción infantil. Realizar todos los ajustes antes de colocar el niño en el dispositivo de sujeción.

Nota

En caso de accidente, sustituir el dispositivo de retención de niños por otro nuevo.

ADECUACIÓN DEL DISPOSITIVO DE SUJECIÓN DE NIÑOS

Nota

No utilice dispositivos de retención infantil que no puedan ser correctamente instalados en su vehículo. Los dispositivos deben estar debidamente fijados por los cinturones de seguridad y no deben tener interferencia con otras partes internas del vehículo. Verifique siempre el manual del equipamiento para efectuar correctamente el montaje.

Grupo 0 / 0+



Grupo 1



Grupo 2

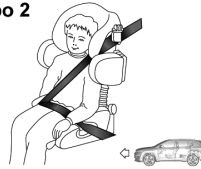

Grupo 3



Tabla de utilización

TIPO DE DISPOSITIVO / GRUPOS DE PESO	ADECUACIÓN PARA EL NIÑO
Bebé confort / Grupos 0, 0+	Hasta 1 año de edad/ (hasta 13 kg)
Sillita / Grupos 1, 2	Entre 1 y 4 años / Grupo 1 (de 9 a 18 kg) – Grupo 2 (de 15 a 25 kg)
Asiento de elevación / grupo 3	Entre 4 y 7,5 años / (de 22 a 36 kg)

Tabla de montaje

Grupos de peso	Asiento delantero (pasajero)	Asiento trasero (asiento central)	Asiento trasero (asientos laterales)
Grupo 0/0+ (< 13 kg)	U*	X	U ¹
Grupo 1 (9 a 18 kg)	U**	X	U ¹

E

Grupos de peso	Asiento delantero (pasajero)	Asiento trasero (asiento central)	Asiento trasero (asientos laterales)
Grupo 2 (15 a 25 kg)	U**	X	U ¹
Grupo 3 (22 a 36 kg)	U**	X	U ¹

U = Instalación compatible con sistemas universales (utilizando el cinturón de seguridad)

X = Prohibido el montaje en este asiento.

1 = El asiento del pasajero localizado delante del dispositivo de retención infantil se debe ajustar en la posición lo más adelante posible para evitar el contacto del niño y/o del dispositivo de retención infantil con el asiento.

* = Mover el asiento del pasajero delantero en la posición de ajuste lo más lejos posible del tablero de instrumentos. Instalación permitida solamente con el airbag desactivado.

** = Mover el asiento del pasajero delantero para la posición inmediatamente delante de la columna en la que el cinturón está fijado, garantizando que el cinturón esté tensionado tras la instalación del dispositivo de retención infantil.

Nota

Para correcta instalación, posicionar el apoyacabezas en la posición más alta o quitarlo para evitar interferencia entre el mismo y el dispositivo de retención infantil. Para acceder a la descripción sobre la regulación de los apoyacabezas, ver el apartado “Apoyacabezas” en el capítulo “Conociendo su vehículo”.

Nota

En caso de remoción del apoyacabezas, se debe volver a colocarlo siempre que el asiento no esté con el dispositivo de retención infantil instalado. Compruebe siempre las instrucciones de montaje del manual del dispositivo de retención infantil.

Nota

Tras haber instalado un dispositivo de retención infantil en la segunda fila, se debe evitar todo movimiento y regulación de los asientos y, si es necesario, realizarlos comprobando que el dispositivo permanezca en montaje correcto, sin holguras o interferencias con otras partes del vehículo.



ADVERTENCIA

GRAVE PELIGRO:

Nunca instalar sillas de auto para niños en el asiento delantero del pasajero Y mirando hacia atrás cuando el airbag (bolsa de aire) del pasajero está activo. En caso de colisión, la activación del airbag puede lesionar gravemente o mortalmente al niño.

LA INSTALACIÓN DE UN SISTEMA DE SUJECIÓN DE NIÑOS A TRÁVES DE ISOFIX Y TOP TETHER

Los asientos traseros laterales del vehículo están equipados con fijación ISOFIX, para el montaje de un dispositivo de sujeción de niños, de manera rápida, fácil y segura.

El sistema ISOFIX permite que se monten sistemas de sujeción infantil ISOFIX sin usar los cinturones de seguridad del vehículo. El asiento del niño se sujeta directamente a tres anclas en el vehículo.

Se puede efectuar el montaje mixto de dispositivos de sujeción de niños con tecnología ISOFIX y los convencionales en lugares distintos del mismo vehículo.

Para instalar un dispositivo de sujeción infantil ISOFIX es necesario sujetarlo a las dos anclas metálicas **A** ubicadas en la parte inferior del asiento trasero, en el punto de encuentro con el respaldo del asiento, luego prender la correa superior, *Top Tether* (disponible en conjunto con

la sillita) en **B** ubicado en la parte inferior detrás del asiento, para un anclaje adecuado.

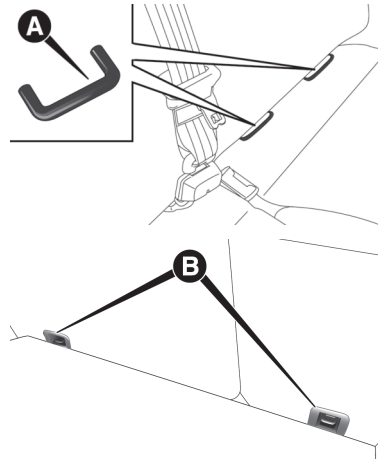

A título de demostración, la figura a continuación es un ejemplo de sillita de niños ISOFIX grupo universal 1.



0226023842

No utilizar el mismo gancho de anclaje ISOFIX para instalar más de un dispositivo de sujeción infantil al mismo tiempo.

Nota

La figura anterior es solamente indicativa para el montaje, que se debe realizar según las instrucciones contenidas en dispositivo de sujeción de niños y su manual de instalación. El encaje correcto del dispositivo ISOFIX se evidencia por un clic.

Los otros grupos disponen de asientos ISOFIX específicos, que se pueden utilizar solamente se son específicamente testados para este vehículo (compruebe en el manual del dispositivo de sujeción de niños si el mismo se indica para este vehículo).

ADECUACIÓN DE LOS ASIENTOS DE PASAJEROS PERMITIDOS PARA INSTALACIÓN DE SILLITAS ISOFIX

Grupos de peso	Categoría dimensional	Dispositivo	Asiento delantero (pasajero)	Asiento trasero (asiento central)	Asiento trasero (asientos laterales)
Grupo 0 (< 10 kg)	E	ISO/R1	X	X	IL
Grupo 0 + (< 13 kg)	E	ISO/R1	X	X	IL
	D	ISO/R2	X	X	IL
	C	ISO/R3	X	X	IL (*)
Grupo 1 (9 a 18 kg)	D	ISO/R2	X	X	IL
	C	ISO/R3	X	X	IL (*)
	B	ISO/F2	X	X	IUF
	B1	ISO/F2X	X	X	IUF
	A	ISO/F3	X	X	IUF

X = Prohibido el montaje con ISOFIX en este asiento.

IL = Instalación compatible con dispositivo ISOFIX de categoría semiuniversal, homologados específicamente para este vehículo. Es necesario consultar la lista de vehículos aprobados en el manual del dispositivo de sujeción de niños para comprobar la posibilidad de uso en este vehículo.

IL (*) = Montaje posible mediante regulación del asiento delantero.

IUF = Instalación compatible con dispositivos ISOFIX categoría universal con montaje orientado hacia la delantera del vehículo homologados para este grupo de peso.

Nota

Consultar siempre la legislación vigente en el país sobre el uso de dispositivos de retención de niños.

SISTEMAS DE SEGURIDAD SUPLEMENTARIOS (SRS)

AIRBAG

El vehículo está equipado, según la versión, con:

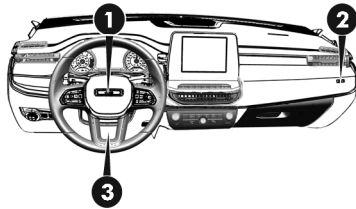

1. Airbags frontales para conductor y pasajero.
2. Airbag de rodillas para el conductor.

Para algunas versiones, están presentes también:

- Airbags laterales delanteros para proteger la pelvis, el tórax y el hombro (Side bags) de conductor y pasajero.

- Airbags laterales para proteger la cabeza de los ocupantes de los asientos delanteros y de los ocupantes de los asientos traseros laterales (Window bags).

La posición de los airbags se señala en el vehículo con la indicación "AIRBAG" ubicada en el centro del volante, en el tablero de instrumentos, en el revestimiento lateral o en una etiqueta cerca del punto de apertura del airbag.



ADVERTENCIA

Para no alterar la sensibilidad del sistema airbag, evite la instalación, en el vehículo, de defensas, protecciones frontales y/o laterales, accesorios no originales o aun componentes no previstos por la fábrica.

Podrían interferir en el funcionamiento del airbag, alterando el comportamiento originalmente previsto para ese dispositivo.

AIRBAGS FRONTALES

Los airbags frontales (para conductor y pasajero) y el airbag para las rodillas del conductor (donde esté presente) protegen a los ocupantes de los asientos delanteros de los impactos frontales de gravedad media-alta, interponiendo un cojín entre el ocupante y el volante o el tablero de instrumentos.

La falta de activación de los airbags en otros tipos de impacto (lateral, trasero, vuelco, etc.) no significa que el sistema no funcione correctamente.

Los airbags frontales (para conductor y pasajero) no sustituyen, sino que complementan el uso de los cinturones de seguridad, que se recomienda llevar siempre abrochados, tal y como estipula la legislación en vigente.

En caso de impacto, una persona que no lleva el cinturón de seguridad es proyectada hacia delante y puede entrar en contacto con el cojín todavía en fase de apertura. En este caso,

la protección ofrecida por el cojín se ve mermada.

Los airbags delanteros podrían no activarse en los siguientes casos:

- Impactos frontales contra objetos muy deformables que no afectan a la superficie frontal del vehículo (por ejemplo, impacto del guardabarros contra guardarraíles) .
- Bloqueo del vehículo debajo de otros vehículos o barreras protectoras (por ejemplo, debajo de camiones o guardarraíles).

La falta de activación en las condiciones descritas anteriormente se debe al hecho de que los airbags podrían no ofrecer protección adicional respecto a los cinturones de seguridad y, en consecuencia, su activación sería inoportuna.

La falta de activación en estos casos no es un indicador de un funcionamiento incorrecto del sistema.

Airbag frontal del conductor

Está compuesto por un cojín que se infla instantáneamente, situado en un alojamiento específico en el centro del volante.

Airbag frontal del pasajero

Está compuesto por un cojín que se infla instantáneamente, situado en un alojamiento específico en el tablero de instrumentos, de mayor volumen que el del lado del conductor.

Airbag para rodillas (knee bag) del lado del conductor (Si está equipado)

El airbag para rodillas está compuesto por un cojín que se infla instantáneamente, situado en un alojamiento específico ubicado por debajo del recubrimiento de la columna inferior a la altura de las rodillas del conductor. El knee bag ofrece una protección adicional al conductor en caso de impacto frontal violento.

Airbag frontal del lado del pasajero y sillitas para niños

Las sillitas que se montan en sentido contrario al de la marcha **NUNCA** deben montarse en el asiento delantero con el airbag del lado pasajero activo, puesto que la activación del airbag en caso de colisión ocasionaría lesiones mortales al niño transportado.



ADVERTENCIA

ATENCIÓN

Algunas versiones tienen un airbag en el lado del pasajero que queda SIEMPRE ACTIVA.



En esos casos, es prohibido el transporte de niños en el asiento delantero.

Respetar **SIEMPRE** las recomendaciones presentes en la etiqueta colocada en la visera parasol del lado del pasajero.

Desactivación de los airbags del lado del pasajero: airbag frontal y airbag lateral para protección de la pelvis, del tórax y de la espalda (Si está equipado)

En caso de que fuera necesario transportar a un niño en una sillita orientada en el sentido contrario al de la marcha en el asiento delantero, desactivar el airbag frontal del pasajero y el airbag lateral delantero (Side bag).

Para la desactivación actuar en el menú de la pantalla (consultar el apartado "Pantalla" en el capítulo "Conocimiento del tablero de instrumentos").

En la moldura situada en el salpicadero se encuentran los LED  OFF y  ON.

Colocando el dispositivo de arranque en posición **MAR**, los dos LED se encienden durante unos segundos. Si esto no sucede, acudir a la **Red de Asistencia Jeep**. En los primeros segundos, el encendido de los LED no indica el estado real de la

protección del pasajero, sólo tiene el objetivo de comprobar su funcionamiento correcto. Después de la prueba de algunos segundos, los LED indican el estado de protección del airbag del pasajero.

Protección del pasajero activada: el LED  ON se enciende con luz fija.

Protección del pasajero desactivada: el LED  OFF se enciende con luz fija.

Al encenderse, los LED podrían tener diferentes intensidades en función de las condiciones del vehículo. La intensidad podría variar durante el mismo ciclo de llave.

AIRBAGS LATERALES

Para aumentar la protección de los ocupantes en caso de colisión lateral, el vehículo dispone de airbags laterales delanteros (Side bag) y airbags de cortina (Window bag).

Side bags

Están compuestos por dos cojines situados en los respaldos de los asientos delanteros que protegen las zonas de la pelvis, el tórax y el hombro de los ocupantes en caso de impacto lateral de gravedad media-alta.

Se marcan con la etiqueta "AIR-BAG" cosida en el lado exterior de los asientos delanteros.

Window bags

Están compuestos por un cojín de "cortina" alojado detrás de los revestimientos laterales del techo y cubierto por acabados específicos.

Tienen la función de proteger la cabeza de los ocupantes delanteros y traseros en caso de impacto lateral, gracias a su amplia superficie de despliegue.

En caso de impactos laterales leves, la activación de los airbags laterales no es necesaria.

La mejor protección por parte del sistema en caso de impacto lateral

se logra manteniendo una posición correcta en el asiento, permitiendo de este modo que el Window bag se despliegue correctamente.



ADVERTENCIA

No pegar adhesivos u otros objetos en el volante, en el tablero de instrumentos en la zona del airbag del pasajero, en el revestimiento lateral del techo ni en los asientos.

No colocar objetos en el tablero del lado pasajero (por ejemplo, teléfonos móviles), ya que podrían interferir en la correcta apertura del airbag del pasajero y, además, causar lesiones graves a los ocupantes del vehículo.



ADVERTENCIA

Conducir manteniendo siempre las manos sobre la corona del volante de modo que, en caso de intervención del airbag, éste pueda inflarse sin encontrar obstáculos.

No conducir con el cuerpo inclinado hacia delante, mantener el respaldo en posición vertical, apoyando bien la espalda.



ADVERTENCIA

Si el airbag del lado del pasajero estuviere activado, NO instalar en el asiento delantero del pasajero sillitas para niños que se montan en sentido contrario al de la marcha. La activación del airbag en caso de colisión podría producir lesiones mortales al niño transportado, independientemente de la gravedad del impacto. Por lo tanto, desactivar siempre el airbag del pasajero al colocar en el asiento delantero del pasajero una sillita para niños orientada en sentido contrario al de la marcha.

Además, el asiento delantero del pasajero se deberá regular en la posición más retrasada posible para evitar que la sillita para niños entre en contacto con el salpicadero. Reactivar de inmediato el airbag del pasajero en cuanto se desmonte la sillita.



ADVERTENCIA

Para la desactivación de los airbags, utilice el menú del panel de instrumentos (si está equipado).

Consulte el capítulo "Conociendo su tablero de instrumentos" en las "Opciones del menú".



ADVERTENCIA

No enganchar objetos rígidos a los colgadores y a las manillas de agarre.

Podrían interferir con la correcta apertura de los airbags de cortina y también causar lesiones graves a los ocupantes del vehículo.



ADVERTENCIA

No apoyar nunca la cabeza, los brazos o los codos en la puerta, en la ventanilla y en la zona del airbag de cortina.

Estas precauciones tienen el objetivo de evitar posibles lesiones durante la fase de inflado.



ADVERTENCIA

No colocar la cabeza, brazos y codos fuera de las ventanas.

Evite accidentes.





ADVERTENCIA

Si el testigo  no se enciende al colocar el dispositivo de arranque en posición **MARo** permanece encendido durante la marcha, es posible que haya una anomalía en los sistemas de sujeción. En tal caso, los airbags o los pretensores podrían no activarse en caso de accidente o, en un número más limitado de casos, activarse erróneamente.

Antes de continuar, ponerse en contacto con la **Red de Asistencia Jeep** para el control inmediato del sistema.



ADVERTENCIA

En algunas versiones, en caso de avería del LED  **OFF** (En algunas versiones, en caso de avería del LED  en el cuadro de instrumentos.

Tener atención a las señalizaciones.



ADVERTENCIA

Si están presentes los Side airbags, no cubrir el respaldo de los asientos delanteros con revestimientos o fundas.

Podría perjudicar el funcionamiento del sistema.



ADVERTENCIA

No viajar con objetos en el regazo, delante del tórax y mucho menos sujetando entre los labios pipas, lápices, etc.

En caso de impacto con activación del airbag, estos elementos podrían provocar lesiones graves.



ADVERTENCIA

Si el vehículo ha sido robado o se ha intentado robar, si ha sufrido actos vandálicos o se ha inundado, hacer comprobar el sistema de airbags.

Este procedimiento se debe hacer en la **Red de Asistencia Jeep**.



ADVERTENCIA

Con el conmutador de encendido en la posición **MAR** aun con el motor apagado, los airbags pueden activarse con el vehículo parado, caso sufra una colisión de otro vehículo en movimiento. De ese modo, aunque el vehículo esté parado, si está prevista alguna Ley que justifique la instalación de sillitas para los niños en el asiento delantero, las sillitas que se montan en el sentido opuesto al sentido de la marcha **NUNCA** deben estar instaladas en el asiento delantero

del pasajero en presencia del airbag del pasajero activo.

Por lo tanto, desactivar (si está equipado) siempre el airbag del lado del pasajero cuando en el asiento delantero del pasajero, si instala una sillita de seguridad para niños en la dirección opuesta al sentido de marcha. Además, el asiento delantero del pasajero debe estar colocado en la posición lo más lejos posible del tablero, para evitar posibles contactos del asiento de seguridad para niños con el tablero. Reactivar inmediatamente el airbag del pasajero en cuanto haya desinstalado la sillita de seguridad. Asimismo, acordarse de que si el conmutador de encendido está en **STOP**, ningún dispositivo de seguridad (Airbag o pretensores) se activa en caso de colisión; la falta de activación de los dispositivos, en estos casos, no se puede considerar como un mal funcionamiento del sistema.



ADVERTENCIA

En caso de avería en el testigo de avería de los airbags se enciende en la pantalla del cuadro de instrumentos un icono de avería airbags y se muestra un mensaje específico. No se desactivan las cargas pirotécnicas.

Antes de continuar, ponerse en contacto con la **Red de Asistencia Jeep** para el control inmediato del sistema.



ADVERTENCIA

La intervención del airbag frontal está prevista para impactos de mayor intensidad respecto a la que conlleva la intervención de los pretensores.

Por lo tanto, para impactos comprendidos en los intervalos entre los dos umbrales de activación es normal que se activen solo los pretensores.



ADVERTENCIA

El airbag no sustituye los cinturones de seguridad, sino que aumenta su eficacia.

Asimismo, dado que los airbags frontales no intervienen en caso de impactos frontales a baja velocidad, impactos laterales, impactos traseros o vuelcos, los ocupantes están protegidos, además por los airbags laterales, por los cinturones de seguridad, que siempre deben estar abrochados.

Nota

No lavar los asientos con agua ni vapor a presión (lavar a mano o en locales de lavado automático para asientos).

Nota

Los airbags frontales y/o laterales pueden activarse cuando el vehículo se ve sometido a fuertes impactos que afectan a los bajos de la carrocería (por ejemplo, impactos violentos contra bordillos, aceras, caídas del

vehículo en grandes agujeros o badenes, etc.).

Nota

La activación de los airbags libera una pequeña cantidad de polvo: este polvo no es nocivo ni supone un peligro de incendio. Sin embargo, el polvo podría irritar la piel y los ojos: en ese caso, lavarse con jabón neutro y agua.

Nota

Todas las intervenciones de control, reparación y sustitución relativas a los airbags deben realizarse en la **Red de Asistencia Jeep**.

Nota

En caso de desguace del vehículo, acudir a la **Red de Asistencia Jeep** para desactivar el sistema de airbags.

Nota

La activación de los pretensores y los airbags se ordena de forma diferenciada, según el tipo de impacto. La falta de activación de uno o varios

de éstos no es un indicador de un funcionamiento incorrecto del sistema.

PUESTA EN MARCHA Y CONDUCCIÓN

INTRODUCCIÓN	F-1
ARRANQUE DEL MOTOR	F-1
RECOMENDACIONES PARA APAGAR EL MOTOR	F-4
FRENO DE ESTACIONAMIENTO	F-5
TRANSMISIÓN AUTOMÁTICA	F-9
TRACCIÓN TOTAL	F-16
SISTEMA DE CONTROL DE TRACCIÓN POR EJE (TRACTION CONTROL+)	F-20
DIRECCIÓN ASISTIDA	F-23
MODO DE CONDUCCIÓN SPORT	F-23
SISTEMA START&STOP (si está equipado)	F-24
LIMITADOR DE VELOCIDAD	F-29
CONTROL DE VELOCIDAD	F-31
SISTEMA DE ALERTA DE SALIDA DE CARRIL (si está equipado)	F-41
MONITOR DE SOMNOLENCIA O DISTRACCIÓN DEL CONDUCTOR (Driving Drowsness and Distraction) (si está equipado)	F-45

ASISTENTE DE ESTACIONAMIENTO	F-47
CÁMARA DE ASISTENCIA A MARCHA ATRÁS	F-72
REAPROVISIONAMIENTO DEL VEHÍCULO	F-74
GANCHO DE REMOLQUE	F-82
CONSEJOS DE CONDUCCIÓN	F-84





INTRODUCCIÓN

Entremos en el "corazón" del vehículo: vamos a ver la mejor manera de utilizar todo su potencial. En este capítulo se describen los procedimientos de cómo manejarlo con seguridad en cualquier situación.

ARRANQUE DEL MOTOR

PROCEDIMIENTOS INICIALES

Antes de poner en marcha el vehículo, regular el asiento, los espejos retrovisores interno y externos y abrocharse correctamente el cinturón de seguridad.

Para arrancar el motor, no pisar nunca el pedal del acelerador.

Si es necesario, en la pantalla se pueden leer mensajes que indican qué procedimiento debe realizarse para el arranque.

Para los vehículos equipados con cambio automático, el vehículo está equipado con un sistema de arranque

que hace la gestión automática del motor de arranque, de modo que no es necesario mantener presionado el botón **START/STOP** hasta que arranque el motor.



ADVERTENCIA

El motor consume oxígeno y emite anhídrido carbónico, óxido de carbono y otros gases tóxicos.

Es peligroso hacer funcionar el motor en lugares cerrados.



ADVERTENCIA

Hasta que el motor se pone en marcha, el servofreno no está activado.

Por lo tanto, se deberá pisar el pedal del freno con más fuerza de lo habitual.



ADVERTENCIA

Para los vehículos con convertidor catalítico se debe evitar completamente el arranque con empujones,

remolque o aprovechando las bajadas.

Estos procedimientos podrían dañar irreparablemente el convertidor catalítico.



ADVERTENCIA

Algunos cuidados son necesarios durante el periodo de rodaje.

Durante el rodaje, es decir, en los primeros 1.600 km (1.000 millas), se recomienda no exigir al motor el máximo de sus prestaciones (por ej. acelerones, recorridos demasiado largos a régimen máximo, frenazos, etc.).



ADVERTENCIA

Con el motor apagado, no dejar el conmutador de arranque en la posición **MAR**.

Esta actitud evita el consumo indeseable de energía de la batería.



ADVERTENCIA

Los "acelerones" antes de apagar el motor no sirven para nada.

Además de eso, aumentan el consumo de combustible inútilmente y son perjudiciales para el motor.

PROCEDIMIENTOS PARA VERSIONES FLEX

Tras girar la llave de arranque a la posición **AVV/START** o pulsar el botón **START/STOP**, el sistema irá a activar el motor de arranque durante el tiempo necesario al funcionamiento del motor. En caso de no funcionamiento del motor, el sistema irá a interrumpir el intento de arranque tras un tiempo máximo de 10 segundos, después del cual se podrá efectuar un nuevo intento de encender el motor.

Nota

Cuando la temperatura esté inferior a aproximadamente 16 °C y el sistema provisto con alcohol, o una mezcla de alcohol + gaso-

lina, el sistema de calentamiento del combustible se activará con la apertura de la puerta del conductor. Si se hace un intento de arranque antes que el proceso termine, el testigo  se encenderá y permanecerá encendida hasta que el sistema esté listo. En cuanto el combustible alcance la temperatura ideal, el testigo se apagará, indicando que el conductor puede efectuar el arranque..

Proceder del siguiente modo:

- Accionar el freno de estacionamiento eléctrico y colocar la palanca de cambios en la posición **P** (Estacionamiento) o **N** (Punto muerto).
- Pisar en el pedal de freno, sin pisar en el acelerador.
- Girar la llave en el conmutador de arranque a la posición **AVV/START** o pulsar el botón **START/STOP**.
- Si el motor no arranca, volver el conmutador de arranque a la posición **STOP** girando la llave o presionando el botón

START/STOP y aguardar 10–15 segundos antes de repetir la maniobra de arranque.

PROCEDIMIENTO PARA VERSIONES DIÉSEL



ADVERTENCIA

El encendido intermitente del testigo  después del arranque o durante una conducción prolongada indica una anomalía en el sistema de precalentamiento de las bujías.



Si el motor arranca, el vehículo se puede utilizar normalmente, pero es necesario dirigirse a la **Red de Asistencia Jeep** inmediatamente.

Proceder del siguiente modo:

- Activar el freno de estacionamiento eléctrico y posicionar la palanca de cambios en la posición **P** (Estacionamiento) o **N** (Punto muerto).
- Pisar en el pedal de freno, sin pisar en el acelerador.

- Girarla llave en el conmutador de arranque hasta la posición **AVV/START** o presionar el botón **START/STOP**.
- Si el motor no entra en funcionamiento, volver el conmutador de arranque a la posición **STOP** girando la llave o presionando el botón **START/STOP** y esperar 10–15 segundos antes de repetirla maniobra de arranque.

Nota

Si, con el conmutador de arranque en la posición **RUN**, el símbolo  en la pantalla permanece encendido juntamente con el testigo , volver a colocar el conmutador en la posición **STOP/OFF** y luego nuevamente en **MAR/RUN**. Si el testigo (o el símbolo en la pantalla) permanece encendido, volver a intentarlo con las otras llaves suministradas. Sí, aun así, no es posible encender el motor, dirigirse a la Red de Asistencia Jeep.

ARRANQUE DESPUÉS DE UN PERÍODO DE INACTIVIDAD PROLONGADO

Si el vehículo se estaciona y el motor no se pone en marcha por más de 35 días, se recomienda consultar las siguientes indicaciones.

Para arrancar el motor, proceder de la siguiente manera:

- Poner el dispositivo de arranque en posición **AVV/START**.
- Si el motor no arranca en 10 segundos, volver a poner el dispositivo de arranque en posición **STOP**, esperar 5 segundos y dejar enfriar el motor de arranque antes de repetir la maniobra de arranque.
- Si, tras 8 intentos, el motor no arranca, dejar enfriar el motor de arranque durante al menos 10 segundos, luego repetir la maniobra de arranque.

Nota

Un arranque especialmente difícil del vehículo después de un

largo periodo de inactividad, también podría deberse a que la batería está parcialmente descargada. En este caso, consultar el apartado “Arranque de emergencia” en el capítulo “En emergencia”.

FALLA EN EL ARRANQUE DEL MOTOR

Avisos

No intentar poner en marcha el motor vertiendo combustible u otro líquido inflamable en el interior de la toma de aire del cuerpo de mariposa: esta operación podría provocar daños al motor y a las personas que pudieran encontrarse cerca del mismo.

No intentar poner en marcha el motor, arrastrando o empujando el vehículo. Estas maniobras provocarían la entrada en el convertidor catalítico del combustible que, al arrancar el motor, se inflamaría causando daños y sobrecalentamiento del convertidor.

En caso de batería descargada, es posible realizar un arranque de

emergencia conectándola mediante cables adecuados a una batería auxiliar o a la batería de otro vehículo. Sin embargo, esta maniobra puede ser peligrosa si no se realiza en modo correcto. Consultar el apartado “Arranque de emergencia” en el capítulo “En emergencia”.

Arranque del motor con batería de la llave electrónica (Keyless Enter-N-Go) descargada o agotada

Si al pulsar el botón correspondiente el dispositivo de arranque no responde, podría significar que la batería de la llave electrónica está descargada o agotada. Por lo tanto, el sistema no identificará la presencia de la llave electrónica en el vehículo y mostrará un mensaje específico en la pantalla.

En este caso, colocar el extremo redondeado de la llave electrónica (lado opuesto al que aloja la pieza metálica de la llave) en el botón del dispositivo de arranque y pulsar el mismo botón usando la llave electrónica. De ese modo se acciona el dis-

positivo de arranque y se puede poner en marcha el motor.

REGULACIÓN TÉRMICA DEL MOTOR LUEGO DESPUÉS DEL ARRANQUE

Realizar las siguientes operaciones:

- Arrancar el motor lentamente, haciéndolo funcionar a un régimen medio, sin acelerones.
- Evitar exigir el máximo de prestaciones durante los primeros kilómetros. Se recomienda esperar a que el indicador de la temperatura del líquido de refrigeración motor empiece a subir.

ENFRIAMIENTO DEL MOTOR - VERSIONES TURBO DIÉSEL

Antes de apagar el motor, mantenerlo en marcha lenta durante unos minutos con el fin de permitir una lubricación adecuada del turbocompresor. Este procedimiento se recomienda especialmente después de una conducción exigente.

Después del funcionamiento con la carga completa o, con grandes solicitudes de potencia, mantener el motor en marcha lenta de 3 a 5 minutos antes de apagarlo.

Este tiempo permite al aceite y el líquido de enfriamiento del motor eliminar el calor excesivo de la cámara de combustión, rodamientos, componentes internos y turbocompresor.

RECOMENDACIONES PARA APAGAR EL MOTOR

PROCEDIMIENTOS

Realizar las operaciones siguientes:

- Estacionar el vehículo en una posición que no constituya un peligro para el tráfico y colocar la palanca de cambios en **P** (Estacionamiento).
- Colocar la palanca de cambios en **P** (Estacionamiento).

- Con el motor al ralentí, colocar el dispositivo de arranque en posición **STOP**.

Aviso

Con el motor apagado, no colocar la llave de arranque en la posición **MAR**.

Vehículos equipados con llave electrónica (Keyless Enter-N-Go)

Con una velocidad superior a 8 km/h se puede apagar el motor, aunque la palanca del cambio automático no esté en posición **P** (Estacionamiento). En este caso, para apagar el motor pulsar prolongadamente el botón del dispositivo de arranque o pulsarlo 3 veces seguidas en unos segundos. En este caso, el motor se detendrá y el dispositivo de arranque se colocará en **STOP**.

Con el sistema Keyless Enter-N-Go se puede abandonar el vehículo con el motor encendido llevando consigo la llave electrónica sin que se apague el motor. El vehículo indicará la

presencia de la llave en el interior del vehículo solo en caso de que se cierren las puertas.

Cuando el vehículo se apaga (paso de la posición **MAR** a **STOP**), la alimentación de los accesorios se mantiene durante aproximadamente 3 minutos.

Si se abre la puerta del conductor con el cuadro de instrumentos encendido, se emite una señal acústica breve para recordar al conductor que tiene que apagar el vehículo. En la pantalla se mostrara un mensaje específico.

Con el dispositivo de arranque en posición **STOP**, el funcionamiento de los levantavidrios eléctricos permanece activo durante aproximadamente 3 minutos. La apertura de una de las puertas delanteras anula esta función.

Después de un recorrido exigente, antes de apagar el motor, dejarlo funcionar al ralentí para que descienda la temperatura dentro del compartimiento del motor.

FRENO DE ESTACIONAMIENTO

FRENO DE ESTACIONAMIENTO ELÉCTRICO

El vehículo está equipado con un freno de estacionamiento eléctrico que garantiza un mejor uso y excelentes prestaciones.

El freno de mano eléctrico dispone de un interruptor, situado en la consola central, un motor con pinzas para cada rueda trasera y un módulo de control electrónico.

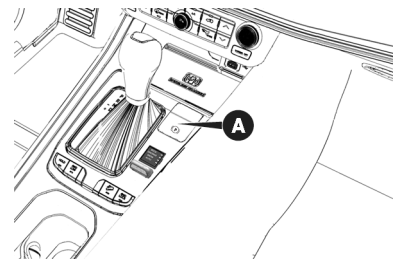

F

Nota

Antes de abandonar el vehículo, accionar siempre el freno de estacionamiento eléctrico.

Nota

Para estacionar el vehículo, apagar el motor, accionar el freno de estacionamiento, engranar la primera marcha y dejar las ruedas giradas hacia la guía de la acera. Si el vehículo estuviere estacionado en una bajada fuerte, se recomienda además el bloqueo de las ruedas con cuñas o piedras colocadas delante de las ruedas (en caso de pendiente pronunciada). Asimismo, poner la palanca de cambios en posición **P** (Estacionamiento).

Nota

En caso de avería en la batería del vehículo, para desbloquear el freno de mano eléctrico es necesario sustituir la batería.

El freno de estacionamiento eléctrico puede accionarse de dos maneras:

- Manualmente, pulsando el interruptor en la consola central.
- Automáticamente en las condiciones de "Safe Hold" o de "Auto Park Brake".

Accionamiento manual del freno de estacionamiento



ADVERTENCIA

Durante las maniobras de estacionamiento en carreteras con inclinación, es imprescindible activar el freno de estacionamiento, la primera marcha si está en pendiente, la marcha atrás si está en bajada (en la presencia de transmisión automática, posicionar la palanca en "P") y girar las ruedas delanteras.

Si se estaciona el vehículo en inclinaciones acentuadas, bloquear las ruedas con un calce.



ADVERTENCIA

No dejar NUNCA a niños solos en el vehículo ni abandonar el vehículo

con las puertas desbloqueadas en un lugar al alcance de los niños.

Cerciorarse también de que los niños no accionen inadvertidamente el freno de estacionamiento eléctrico, el pedal del freno o el selector de cambios de la transmisión automática.



ADVERTENCIA

El freno de mano eléctrico siempre debe estar accionado cuando se abandona el vehículo.

Este procedimiento puede evitar accidentes.

Para accionar manualmente el freno de estacionamiento eléctrico con el vehículo parado, tirar brevemente del interruptor situado en la consola central.

Durante el accionamiento del freno de mano eléctrico se podrá notar un ligero ruido procedente de la parte posterior del vehículo.

Si se acciona el freno de mano eléctrico con el pedal del freno pi-

sado se podría notar un ligero movimiento del pedal.

Nota

En caso de que el testigo de avería del freno de estacionamiento eléctrico esté encendido, algunas funciones del freno de estacionamiento eléctrico se desactivarán. En este caso, el conductor es responsable del accionamiento del freno y del estacionamiento del vehículo en condiciones de total seguridad.

Si, en circunstancias excepcionales, fuera necesario accionar el freno con el vehículo en movimiento, mantener tirado el interruptor en la consola central durante el tiempo en el que sea necesario el accionamiento del freno.

El testigo (D) podría encenderse si el sistema hidráulico no estuviera disponible momentáneamente y, consecuentemente, la frenada dependiera de los motores eléctricos.

Además, se encienden automáticamente las luces de freno (stop),

como sucedería en una frenada normal efectuada con la presión del pedal del freno.

Para interrumpir la solicitud de frenado con el vehículo en movimiento, soltar el interruptor en la consola central.

Si con este procedimiento el vehículo se frena hasta alcanzar una velocidad inferior a 3 km/h aproximadamente y el interruptor se mantiene tirado, se accionará definitivamente el freno de estacionamiento.

Nota

Circular con el freno de mano eléctrico accionado o utilizar repetidamente el freno de mano eléctrico para frenar el vehículo podría provocar graves daños al sistema de frenos.

Desaccionamiento manual del freno de estacionamiento eléctrico

Para desaccionar manualmente el freno de estacionamiento, el dispositivo de arranque debe estar en posición **MAR**. Además, es necesario pisar el pedal del freno y pulsar brevemente el interruptor en la consola central.

Durante el desaccionamiento se podría notar un ligero ruido procedente de la parte posterior del vehículo, así como un ligero movimiento del pedal del freno.

Nota

No utilizar nunca la posición **P** (Estacionamiento) para sustituir el freno de mano eléctrico. Al estacionar el vehículo, accionar siempre el freno de mano eléctrico para evitar lesiones o daños provocados por el movimiento incontrolado del vehículo.



MODALIDAD DE FUNCIONAMIENTO DEL FRENO DE ESTACIONAMIENTO ELÉCTRICO

El freno de mano eléctrico puede funcionar según las modalidades siguientes:

- "Modalidad de accionamiento Dinámico": esta modalidad se activa tirando del interruptor con continuidad durante la conducción.
- "Modalidad de accionamiento estático y reposo": con el vehículo parado, el freno de mano eléctrico puede accionarse tirando una sola vez del interruptor situado en la consola central. En cambio, para desaccionar el freno pulsar el interruptor a la vez que se pisa el pedal del freno.
- "Drive Away Release" (donde esté presente): el freno de mano eléctrico se desaccionará automáticamente si el cinturón de seguridad del lado conductor está abrochado y se ha detectado que el

conductor tiene la intención de mover el vehículo (en marcha hacia delante o marcha atrás).

- "Safe Hold": cuando la velocidad del vehículo es inferior a 3 km/h y la palanca de cambios no está en posición **P** (Estacionamiento) y se ha detectado que el conductor tiene la intención de salir del vehículo, el freno de mano eléctrico se accionará automáticamente para poner el vehículo en condiciones de seguridad.
- "Auto Park Brake": si la velocidad del vehículo es inferior a 3 km/h, el freno de mano eléctrico se accionará automáticamente cuando la palanca de cambios se pone en posición **P** (Estacionamiento). Cuando el freno de mano está accionado y se aplica a las ruedas, se enciende el LED situado en el interruptor la consola central, así como el testigo (ⓘ) en el cuadro de instrumentos. Cada accionamiento automático del freno de mano puede anularse

pulsando el interruptor en la consola central y poniendo, a la vez, la palanca de cambios en posición **P** (Estacionamiento).

AUTO HOLD

El Auto Hold es un freno de estacionamiento que impide que el vehículo se mueva accidentalmente cuando está detenido o en el momento de arrancar.

En cuanto el vehículo deja de moverse tras el frenado, el sistema mantiene la presión aplicada en los frenos por el pedal. El Auto Hold interviene directamente en los frenos del pedal; no es necesario, para ese caso, accionar el freno de estacionamiento.

Cuando el conductor presiona el acelerador, el Auto Hold libera los frenos y el vehículo estará libre para moverse.

La retención del vehículo también terminará si no se satisfacen las condiciones para su funcionamiento:

- Si la puerta del conductor está cerrada.
- Si el cinturón de seguridad del conductor está abrochado.
- Si el vehículo está detenido.
- Si se efectúa el arranque del motor.
- Si la palanca del cambio está en la posición N.
- Si la maniobra de estacionamiento automático del ParkSense Active Park Assist System no está activada.

Activar la función Auto Hold

Pulsar el botón indicado **A - HOLD** en el conjunto de botones en la consola central para activar la función Auto Hold. El testigo se enciende en la pantalla. Cuando la función Auto Hold está activa antes de apagar el encendido del motor, la misma continuará activa tras encender nuevamente el encendido.

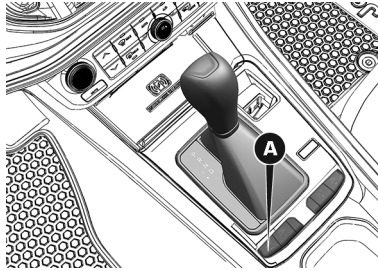

Desactivar la función Auto Hold

Pulsar el botón correspondiente para desactivar la función y el testigo se apagará.

El freno de estacionamiento electrónico se acciona automáticamente para mantener el vehículo detenido.

Nota

Si se desactiva la función Auto Hold y se acciona el pedal del freno, el freno de estacionamiento electrónico no se activará.

Nota

la tecnología del sistema Auto Hold trabaja solamente dentro de

los límites del sistema. La mayor comodidad ofrecida por el Sistema Auto Hold no debe colocar en riesgo la seguridad. tener atención al encendido del testigo para utilización del sistema Auto Hold. El Auto Hold no mantiene sus funciones en todas las condiciones de frenado.

TRANSMISIÓN AUTOMÁTICA

DESCRIPCIÓN

El vehículo puede estar equipado con un cambio automático controlado electrónicamente, en el cual los cambios de marchas ocurren automáticamente en función de parámetros instantáneos de utilización del vehículo (velocidad del vehículo, inclinación de la carretera y posición del pedal del acelerador.

La posibilidad de selección manual de las marchas está, en todos los casos, disponibles debido a la posición “modalidad secuencial” de la palanca de cambios.

PANTALLA

La pantalla (versiones con pantalla multifunción) o (versiones con pantalla multifunción reconfigurable) puede visualizar:

- En modalidad automática: la marcha seleccionada (P, R, N, D).
- En modalidad de conducción Manual (secuencial): el cambio de marcha (superior o inferior), realizado manualmente, mediante la indicación numérica.

PALANCA DE CAMBIOS

La palanca puede asumir las siguientes posiciones:

- P = Estacionamiento.
- R = Marcha atrás.
- N = Punto muerto.
- D = Drive (marcha para a frente automática).
- AutoStick: + paso a una marcha superior en modalidad de conducción secuencial; – paso a una

marcha inferior en modalidad de conducción secuencial.

El esquema para el engranaje de marchas se indica en la moldura al lado de la palanca de cambios.

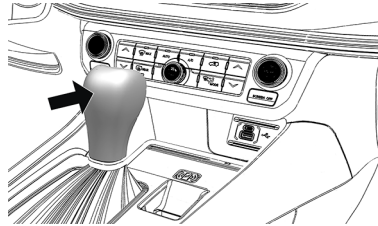

La marcha engranada se muestra en la pantalla solamente cuando está en la modalidad "secuencial".

Para seleccionar una marcha, pulsar el botón y mover la palanca hacia delante o hacia atrás.

En caso de utilizar el cambio en "modalidad secuencial", que se activa moviendo la palanca desde **D** (Drive) hacia la izquierda, se alcanzan las posiciones hacia + o hacia -. Estas posiciones son inestables.

Para salir de la posición **P** (Estacionamiento), o para pasar de

la posición **N** (Punto muerto) a la posición **D** (Drive) o **R** (Marcha atrás) cuando el vehículo está parado o se mueve a baja velocidad, también debe pisarse el pedal del freno (ver lo indicado en el apartado "Sistema de inhibición engranado de marchas con freno accionado" en este capítulo).

Nota

NO acelerar durante el paso de la posición **P** (o **N**) a otra posición.

Nota

Después de seleccionar una marcha, esperar unos segundos antes de acelerar. Esta precaución es especialmente importante con el motor frío.

Nota

No manejar el vehículo con la mano apoyada en la palanca de cambios, pues esa situación podría provocar:

- Cambio involuntario de marcha por el conductor a la posición **N** (neutral).

- El cambio puede entender momentáneamente que está en una situación intermedia (ninguna marcha acoplada) y podría entrar de modo de emergencia (vea "Función de emergencia cambio", en este capítulo).

En caso de que ocurra un intento de cambio de marcha de **N** a **D** o **R** con el vehículo detenido sin presionar el pedal de freno, la palanca de cambios podrá bloquearse e impedir el cambio de posición. La pantalla de la palanca del mando de cambio y de indicación de marcha del tablero parpadeará y se exhibirá en el cuadro de instrumentos el mensaje "**Cambiar a P y después cambiar a la marcha deseada**".

Si se repite el intento de cambio de marcha cuando la pantalla del cambio esté parpadeando, la palanca permitirá el cambio para evitar posibles daños al sistema y las pantallas seguirán parpadeando. En ese caso, cambiar la palanca de cambios a la posición **P** para volver al funcionamiento normal del sistema.

Nota

No se recomienda el cambio de marcha de **N** a **D** o de **N** a **R** con el vehículo en movimiento. En esas condiciones se exhibirá en el cuadro de instrumentos en mensaje "**Velocidad muy elevada para cambiar a D**" o bien "**Velocidad muy elevada para cambiar a R**".

LEVAS DE CAMBIO DE MARCHAS EN EL VOLANTE

Además de la palanca de cambios, ubicada en la consola central, algunas versiones poseen también levas detrás del volante, que funcionarán en velocidad superior a 9 km/h, presionándolas contra el volante, en la parte central de las mismas.

Con el vehículo en movimiento, accionar la leva derecha para insertar una marcha superior o la leva izquierda para insertar una marcha inferior.

POSICIONES DE LA PALANCA

Estacionamiento (P)



ADVERTENCIA

Nunca poner la palanca en la posición **P** (Estacionamiento) en lugar del freno de estacionamiento.

Al estacionar el vehículo, accionar siempre el freno de estacionamiento para evitar movimientos accidentales del vehículo.



ADVERTENCIA

Si no se pone la palanca en la posición **P** (Estacionamiento) el vehículo puede moverse y causar lesiones a la gente.

Antes de bajar del vehículo, asegurarse de que la palanca está en la posición **P** y que el freno de estacionamiento está accionado.

Esta posición integra el freno de estacionamiento, bloqueando el cambio. Con la palanca de cambios en

esta posición se puede arrancar el motor.

Nota

No intentar seleccionar la posición **P** con vehículo en movimiento. Antes de abandonar el vehículo, colocar siempre la palanca de cambios en esta posición y accionar el freno de estacionamiento.

Al estacionar el vehículo en una superficie llana, colocar la palanca de cambios en posición **P** y, a continuación, accionar el freno de estacionamiento.

Al estacionar el vehículo en subida, accionar el freno de estacionamiento antes de colocar la palanca de cambios en posición **P**; de lo contrario podría resultar difícil mover la palanca de cambios de la posición **P**.

Para comprobar el engranado efectivo de la posición **P**:

- Desplazar completamente hacia delante la palanca de cambios, hasta su fin de carrera.

- Comprobar que la pantalla muestre la letra **P**.

Sin pisar el pedal del freno, asegurarse de que la palanca de cambios no se desplace de la posición **P**.

Marcha atrás (R)

Seleccionar esta opción solo con vehículo completamente parado.



ADVERTENCIA

Accionar la marcha atrás sólo con el vehículo parado, el motor al ralentí y el acelerador totalmente soltado.

Esta acción podrá preservar la caja de cambios.

Punto muerto (N)



ADVERTENCIA

No poner la palanca de cambios en **N** ni apagar el motor para circular en bajada.

Este tipo de conducción es peligroso y reduce la posibilidad de intervenir en caso de repentinas variaciones del flujo de tráfico o de la superficie del pavimento. Se corre el riesgo de perder el control del vehículo y provocar accidentes.

Corresponde a la posición de punto muerto de un cambio manual. Con la palanca en posición **N** es posible arrancar el motor.

Seleccionar la posición **N** en caso de paradas largas con el motor en marcha. Accionar también el freno de mano eléctrico.

Drive (D) - Marcha hacia delante automática

Utilizar esta posición en condiciones de marcha normales.

El paso de la posición **D** a la posición **P** (Estacionamiento) o **R** (Marcha atrás) debe realizarse solo tras soltar el pedal del acelerador, con vehículo parado y pedal del freno pisado.

Esta posición asegura el engranado automático de las relaciones más adecuadas a la marcha y un menor consumo de combustible.

En esta posición el cambio realiza los cambios de marcha de forma automática, seleccionando cada vez la relación más adecuada entre las disponibles para la marcha adelante, así garantizando las características de conducción óptimas en todas las condiciones más clásicas de conducción del vehículo.

AutoStick - Modalidad de cambio manual secuencial

En caso de cambios frecuentes de marcha (por ejemplo, cuando se circula con carga pesada, en pendientes, con viento fuerte de cara o arrastrando remolques pesados), se recomienda utilizar la modalidad AutoStick (cambio secuencial) para seleccionar y mantener una relación fija más baja.

En estas condiciones, la utilización de una marcha más baja mejora el

desempeño del vehículo y prolonga la duración del cambio, limitando los cambios de marchas y evitando fenómenos de sobrecalentamiento.

Se puede pasar de la posición **D** (Drive) a la modalidad secuencial, sea cual sea la velocidad del vehículo.

- Activación

Con la palanca de cambios en posición **D** (Drive), para activar la modalidad de conducción secuencial, mover la palanca hacia la izquierda (indicación – y + en la moldura). En la pantalla se mostrará la marcha engranada.

Moviendo la palanca de cambios hacia delante (hacia el símbolo –) o hacia atrás (hacia el símbolo +) o las levas del lado izquierdo (-) y derecho (+) del volante se realiza el cambio de marcha.

- Desactivación

Para desactivar la modalidad de conducción secuencial, volver a colocar la palanca de cambios en po-

sición **D** (Drive) (modalidad de conducción "automática") o, además de eso, también presionar la leva derecha (+) hasta que la indicación **D** vuelva a aparecer en la pantalla del tablero de instrumentos..

Avisos

- En superficies deslizantes, no pasar a marchas inferiores: las ruedas motrices podrían perder adherencia con el consiguiente riesgo de deslizamiento del vehículo que podría causar accidentes o lesiones a las personas.
- Para seleccionar la marcha correcta para la máxima desaceleración (freno motor), basta con mantener accionada hacia delante la palanca de cambios (-): el cambio pasa a una modalidad de funcionamiento que permite disminuir la velocidad del vehículo con facilidad.
- El vehículo mantendrá la relación seleccionada por el conductor,



siempre que las condiciones de seguridad lo permitan. Esto significa que, por ejemplo, con régimen del motor demasiado bajo el sistema intentará evitar el apagado del motor pasando a una marcha inferior de forma autónoma.

FUNCIÓN DE EMERGENCIA DEL CAMBIO (Si está equipado)

El funcionamiento del cambio se controla constantemente para detectar si hay anomalías. Si se detecta una condición que podría provocar daños en el cambio, se activa la función de "emergencia del cambio".

En esta condición, el cambio permanece en 4ª marcha, independientemente de la marcha seleccionada. Las posiciones **P** (Estacionamiento), **R** (Marcha atrás) y **N** (Punto muerto) siguen funcionando.

En la pantalla podría encenderse el icono .

En caso de "emergencia del cambio" acudir inmediatamente al taller de la **Red de Asistencia Jeep**.

- Avería temporal

En caso de avería temporal, se puede restablecer el funcionamiento correcto del cambio en todas las marchas hacia delante, procediendo de la siguiente manera:

- Parar el vehículo.
- Poner la palanca de cambios en **P** (Estacionamiento).
- Poner el dispositivo de arranque en posición **STOP**.
- Esperar unos 10 segundos y después volver a arrancar el motor.
- Seleccionar la marcha deseada: si ya no se detecta el problema, el cambio vuelve a funcionar correctamente.

Nota

En caso de avería temporal, se recomienda acudir lo antes posible a la **Red de Asistencia Jeep**.

BLOQUEO DE ENCENDIDO Y POSICIÓN ESTACIONAMIENTO

Versiones con sistema Keyless Enter-NGo: esta función requiere que la palanca de cambios se ponga en **P** (Estacionamiento) antes de poner el dispositivo de arranque en posición **STOP**.

SISTEMA DE INHIBICIÓN DEL ENGRANADO DE MARCHAS SIN PEDAL DEL FRENO PISADO

Este sistema impide que la palanca de cambios se mueva de la posición **P** (Estacionamiento) si antes no se ha pisado el pedal del freno.

Para poner el cambio en una posición diferente de **P** (Estacionamiento), el dispositivo de arranque debe estar en posición **AVV** (motor encendido o apagado) y el pedal del freno debe estar pisado.

AVISOS GENERALES

El incumplimiento de las instrucciones indicadas a continuación puede provocar daños al cambio:

- Seleccionar la posición **P** (Estacionamiento) solo con vehículo completamente parado.
- Seleccionar la posición **R** (Marcha atrás), o bien pasar de **R** a otra posición, solo con vehículo completamente parado y motor al ralentí.
- No realizar cambios de marchas entre las posiciones **P** (Estacionamiento), **R** (Marcha atrás), **N** (Punto muerto) o **D** (Drive) con motor arrancado y un régimen superior al ralentí.
- Antes de engranar cualquier marcha, pisar a fondo el pedal del freno.

Nota

Mantener pisado el pedal del freno moviendo, al mismo tiempo, la palanca de cambios hacia una posi-

ción diferente de **P** (Estacionamiento) y AutoStick.

- El movimiento inesperado del vehículo puede ocasionar lesiones a los ocupantes o a otras personas que se encuentren en sus cercanías. No abandonar el vehículo con el motor en marcha: antes de salir del habitáculo, accionar siempre el freno de mano eléctrico, colocar la palanca de cambios en posición **P** (Estacionamiento), apagar el motor y sacar la llave del dispositivo de arranque (para versiones con llave mecánica). Con el dispositivo de arranque en posición **STOP** (permitido sacar la llave), el cambio se bloquea en posición **P** (Estacionamiento) para impedir movimientos accidentales del vehículo.
- Al salir del vehículo, sacar siempre la llave mecánica del dispositivo de arranque y cerrar todas las puertas. No dejar a los niños solos en el interior del vehículo.

- En las versiones con Keyless Enter-N-Go, no dejar la llave electrónica cerca del vehículo (o en un lugar al alcance de los niños) y el dispositivo de arranque activado. Un niño podría accionar los levantavidrios eléctricos, otros mandos o incluso poner en marcha el vehículo accidentalmente.
- Colocar el cambio en una posición que no sea **P** (Estacionamiento) o **N** (Punto muerto) con un régimen del motor superior al ralentí es peligroso. Si no se pisa a fondo el pedal del freno, el vehículo podría acelerar rápidamente. Engranar la marcha solo con motor al ralentí, pisando a fondo el pedal del freno.
- Si la temperatura del cambio supera los límites de funcionamiento normales, la centralita del cambio podría modificar la secuencia de

engranado de las marchas y reducir el par motor.

- En caso de sobrecalentamiento del cambio, en la pantalla se muestra el símbolo . En este caso, el cambio podría funcionar incorrectamente hasta que se enfríe.
- Al utilizar el vehículo con temperaturas exteriores extremadamente bajas, el funcionamiento del cambio podría variar en función de la temperatura del motor y del cambio, así como de la velocidad del vehículo.
- La activación del embrague del convertidor de par y el engranado de la 8a o de la 9a marcha se inhibe hasta que el aceite del cambio alcance la temperatura correcta. El funcionamiento completo del cambio se habilitará en cuanto la temperatura del aceite alcanza el valor preestablecido.

TRACCIÓN TOTAL

TRACCIÓN TOTAL JEEP ACTIVE DRIVE (4WD) Y JEEP ACTIVE DRIVE LOW (4WD LOW)

El vehículo está equipado con un innovador sistema capaz de transferir al eje trasero de modo completamente automático toda la tracción necesaria para desprenderse fácilmente de cualquier situación, garantizando a la vez economía en términos de emisiones y consumo.

La transmisión se constituye, de hecho, por un dispositivo PTU (Power Transfer Unit) capaz de desconectar todo el eje trasero inmediatamente al mando del cambio cuando las condiciones lo permitan (p. ej. en caso de marcha en carretera) y por un acoplamiento trasero capaz de modular la cantidad de par necesario para desprender el vehículo o mejorar su manejabilidad en pisos de carretera irregulares.

TRACCIÓN TOTAL

La tracción en las cuatro ruedas motrices (4WD) es completamente automática en la modalidad de conducción normal.

Nota

No se puede realizar el cambio de modalidad cuando el vehículo supera los 120 km/h de velocidad.

Activación de la tracción total

Los botones para activar la tracción total, si están disponibles, están situados en el conjunto de botones y en el botón Selec-Terrain™ ubicados en la consola central y permiten seleccionar:

- 4WD LOCK (botón **D**): desactiva la función de desactivación del eje de transmisión, garantizando la inmediata disponibilidad del par en el acoplamiento trasero. Esta función se selecciona en modalidad **AUTO** y es automática en

las otras modalidades de conducción.

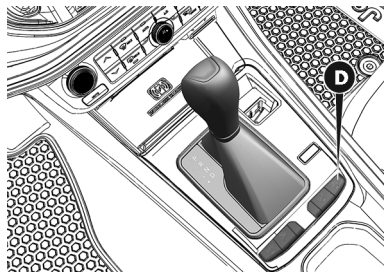

- 4WD LOW (versiones Trailhawk) (botón **B**): enfatiza los rendimientos todoterreno del vehículo en todas las modalidades de conducción.

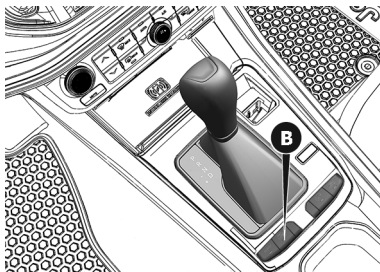

- 4WD LOW (botón **B** y botón Selec-Terrain™) : enfatiza los rendimientos todoterreno del vehículo en todas las modalidades de conducción.

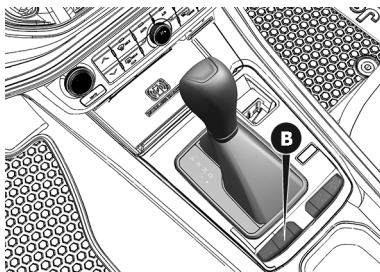

la función 4WD LOCK se puede activar mediante presión en el res-

pectivo botón y el cambio del tipo de terreno se puede alterar, mediante accionamiento del selector **C**, ubicado en la consola central (si está equipado) en las posiciones **AUTO** para **SNOW/SAND/MUD** o **ROCK** (versiones Trailhawk) y el 4WD LOW no haya sido anteriormente activado.

Cuando se activa una función (por ej. 4WD LOW) automáticamente se desactiva automáticamente la otra.

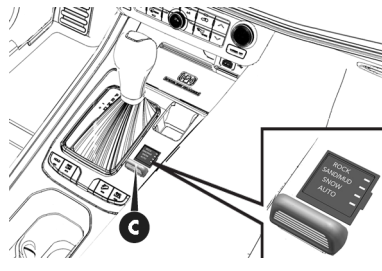

Nota

En algunas versiones, la presión del botón **4WD LOW** también activa automáticamente la función 4WD LOCK. Si se vuelve a pulsar el botón **4WD LOW** dejará activa la función 4WD LOCK. En cambio, si se vuelve

a pulsar el botón **4WD LOCK** se desactivarán las dos funciones.

Nota

La función 4WD LOW sólo se recomienda en firmes irregulares y con poca adherencia.



ADVERTENCIA

El funcionamiento correcto de la función 4WD depende de los neumáticos: todos deben tener dimensiones iguales, ser del mismo tipo y tener circunferencia igual.

El uso de neumáticos con diferentes dimensiones produce efectos negativos sobre el comportamiento dinámico del vehículo.



ADVERTENCIA

No conducir a velocidades superiores a permitidas por las condiciones de las carreteras.

Conducir siempre con seguridad.

ACTIVACIÓN/ DESACTIVACIÓN DE LA MODALIDAD 4WD LOW

Activación modalidad 4WD LOW

Con el vehículo parado y el dispositivo de arranque en posición **MAR** o con el motor en marcha, colocar la palanca de cambios en posición **D** (Drive), **R** (Marcha atrás) o **N** (Punto muerto) y pulsar una vez el botón **4WD LOW**.

En algunas versiones, con la modalidad activada, en la pantalla se muestra el mensaje "4WD LOW". El LED en el dispositivo Selec-Terrain™ podría parpadear hasta que finaliza la activación.

Desactivación modalidad 4WD LOW

La desactivación puede realizarse a cualquier velocidad entre 0 y 120 km/h.

En algunas versiones, el mensaje "4WD LOW" en la pantalla se apaga cuando la desactivación ha finalizado.

En este caso, el LED en el botón **4WD LOW** está apagado.

Nota

Si las condiciones para engranar la función 4WD LOW no se satisfacen, en el display se visualiza un mensaje específico indicando las instrucciones para la conclusión de la introducción solicitada.

SELEC-TERRAIN

El dispositivo Selec-Terrain™ combina las características de los sistemas de control del vehículo con la posibilidad de intervención del conductor, de modo a proveer la mejores prestaciones en cualquier tipo de terreno.

SELECCIÓN DE LA MODALIDAD DE CONDUCCIÓN

Tocar o selector hacia arriba o hacia abajo para seleccionar la modalidad deseada.

El accionamiento del selector, si la funcionalidad 4WD LOW no ha

sido anteriormente activada, activará automáticamente la funcionalidad 4WD LOCK.

Nota

No se puede realizar el cambio de modalidad cuando el vehículo supera los 120 km/h de velocidad.

- **AUTO (Automático)** : la modalidad de tracción en las cuatro ruedas motrices con funcionamiento continuo y completamente automático puede utilizarse para circular en carreteras pavimentadas y en carreteras de tierra.. Esta modalidad equilibra la tracción para garantizar maniobrabilidad y aceleración mejoradas relativamente a un vehículo con tracción con dos ruedas motrices. Esta modalidad también reduce el consumo de combustible ya que permite desconectar, cuando las condiciones lo permitan, el eje de la transmisión. Para terrenos accidentados o alta performance, se recomienda el uso de las modalidades a continuación.

- **SNOW (Nieve)** : esta modalidad permite obtener una mejor estabilidad en condiciones meteorológicas adversas. Se puede utilizar para circular en carreteras o recorridos todoterreno con poca adherencia como, por ejemplo, firmes cubiertos de nieve. En la modalidad SNOW, según las condiciones de funcionamiento y para versiones con cambio automático, esta última podría engranar la 2ª marcha (en vez de la 1ª) durante la puesta en marcha, a fin de reducir al mínimo el deslizamiento de las ruedas.
- **SAND/MUD (arena/fango)** : modalidad de conducción todoterreno para utilizar en superficies con poca adherencia, como firmes con arena, fango hierba mojada. La transmisión se configura para ofrecer la máxima tracción.
- **ROCK** : esta modalidad está disponible sólo con funcionalidad 4WD LOW activa. El dispositivo define el vehículo para ma-

ximizar su tracción y permitir la más alta capacidad para girar en superficies todoterreno con elevada adherencia. Esta modalidad garantiza el máximo rendimiento "Off-Road". Esta modalidad debe utilizarse para hacer frente a los obstáculos superables a baja velocidad, por ejemplo, aclaves de grandes dimensiones, surcos profundos, etc.

Al arrancar el motor, se selecciona automáticamente la modalidad AUTO (LED encendido al lado del mensaje AUTO).

Girando el selector **A**, el LED al lado del mensaje AUTO permanece encendido. En cambio, los demás LED se encienden secuencialmente en función de las posiciones que realiza el selector, indicando así al conductor cuál es la nueva modalidad solicitada.

Una vez obtenida la modalidad deseada (LED al lado del mensaje correspondiente encendido), basta con mantener el selector en posición para que el sistema Selec-Terrain™



se active y habilite la modalidad seleccionada.

Mientras el sistema define el vehículo según la modalidad solicitada, el LED relativo a la misma modalidad empieza a parpadear (durante tiempo mínimo de medio segundo hasta un tiempo máximo de cerca de 5 segundos).

Cuando el LED se enciende con luz fija y a la vez se apaga el LED de la modalidad AUTO, significa que la nueva modalidad seleccionada ha sido correctamente activada.

Si no es posible efectuar la activación de la modalidad solicitada dentro de 5 segundos, el LED relativo a la misma modalidad dejará de parpadear, mientras el LED relativo a la modalidad anteriormente activa (modalidad AUTO) seguirá encendido con luz fija.

Todo ello es igualmente válido para cualquier pasaje posterior entre distintas modalidades del dispositivo Selec-Terrain™.

SISTEMA DE CONTROL DE TRACCIÓN POR EJE (TRAC-TION CONTROL+)

Algunas versiones pueden estar equipadas con un sistema denominado Traction control+ (Electronic Locker). Se trata de un sistema sistema de bloqueo del dispositivo mecánico de la transmisión conocido como diferencial, a través del freno hidráulico, lo cual se constituye en un recurso adicional en las situaciones de emergencia en que ocurre la pérdida de fricción/adherencia de una de las ruedas motrices (responsables por la tracción del vehículo).

El diferencial automotriz es un sistema que auxilia el vehículo en las curvas, permitiendo una diferencia de velocidades entre las ruedas motrices. Si el sistema no existiera, el control direccional de un vehículo sería muy difícil ya que la rueda situada del lado externo de la curva presentaría la tendencia a arrastrar

la rueda interna, pues tienen la misma velocidad y recorren el recorrido o naturalmente mayor que la primera necesita recorrer.

El sistema de bloqueo Traction control+ frena la rueda que esté con velocidad mayor, manteniendo el par (fuerza transmitida por el motor) igual en ambas ruedas delanteras. eso permite que la rueda con mayor condición de adherencia al suelo, en aquel momento, pueda mover el vehículo.

Nota

GRAVE PELIGRO: el sistema Traction control+ jamás debe ser accionado en locales con adherencia plena como vías asfaltadas, de hormigón o no pavimentadas que ofrezcan buenas condiciones de adherencia al suelo. Si el sistema es indebidamente accionado en las condiciones anteriormente citadas, las ruedas motrices deslizarán dañando los elementos de la transmisión. En esa situación, el vehículo presentará la tendencia a seguir recto

en las curvas, con posible pérdida de control direccional y consecuente riesgo de accidente. Como medida de seguridad, el vehículo tiene un dispositivo automático que desactiva el sistema Traction control+ cuando la velocidad alcanza 20 km/h (detectada por medio de un sensor instalado en el vehículo).

El uso del sistema Traction control+ es fundamental cuando una de las ruedas pierde la adherencia en el suelo por donde se está siguiendo, si surgen en el camino obstáculos como carreteras con barro, arena, piedras, césped mojado y otras condiciones que ofrezcan poca fricción.

Antes de usar el sistema Traction control+, sin embargo, es necesario evaluar las condiciones del local para comprobar que esa acción es realmente necesaria. Se recomienda preventivamente, detener el vehículo y accionar el sistema pocos metros antes de transponer obstáculos que presenten riesgo de pérdida de adherencia de las ruedas.

Nota

El sistema Traction control+ no está destinado a reconocer el tipo de suelo por donde el vehículo sigue. La evaluación de la necesidad de accionamiento del sistema es siempre del conductor, bien como la observación de las recomendaciones de seguridad descritas en el presente manual.

Nota

Para que ocurra el funcionamiento satisfactorio del sistema Traction control+ es esencial que haya condiciones de adherencia en por lo menos una de las ruedas de tracción.

El uso del Traction control+ es muy importante también en ascensos o bajadas ligeras con poca adherencia, en los cuales el giro en falso de una rueda pueda provocar la pérdida de trayectoria del vehículo.

Nota

El uso del sistema Traction control+ se desaconseja en ascensos fuertes, pues habrá una tendencia de que la mayor parte del peso del vehí-

culo sea transferida al eje trasero. Esa transferencia puede provocar la falta de adherencia en el eje delantero (donde ocurre la tracción), con la pérdida de trayectoria del vehículo o consecuente riesgo de accidentes.

Nota

La disponibilidad del sistema Traction control+ no aumenta la capacidad del vehículo de subir o arrancar en ascensos excesivamente empinados (no recomendados), aun cuando el camino en cuestión presente adherencia.

Para accionar el sistema (el vehículo deberá estar obligatoriamente detenido) se debe presionar el botón correspondiente presente en el conjunto de botones de control. Este accionamiento irá a ocurrir solamente con el pedal de freno presionado.

**ADVERTENCIA**

Después de haber accionado el sistema, no arrancar el vehículo bruscamente. El vehículo debe ser ace-

lerado gradualmente acompañando con cuidado su movimiento a lo largo del recorrido.

Evitar maniobras bruscas en la dirección y tener atención a la presencia de piedras u otros obstáculos que puedan provocar daños en los componentes mecánicos.

Sobre todo cuando el sistema Traction control+ esté accionado, sujetar el volante firmemente solamente por su parte externa, una vez que, dependiendo de la posición de las ruedas en el momento del accionamiento sistema, puede ocurrir un movimiento abrupto del mismo. El eventual endurecimiento de la dirección, mientras el Traction control+ esté activado, es una consecuencia natural del accionamiento del sistema.

Nota

El movimiento del vehículo con el sistema Traction control+ accionado podrá provocar el desplazamiento de piedras u otros objetos tirados por fuerza de tracción de las ruedas, lo

que puede causar lesiones en personas.

Nota

Inmediatamente después de la utilización del sistema Traction control+ se debe desactivarlo.

Para desactivar el sistema, presionar nuevamente el botón correspondiente. De cualquier modo, el sistema irá a desactivarse automáticamente cuando el vehículo supere la velocidad de seguridad de 20 km/h.

El sistema cuenta con las siguientes señalizaciones de funcionamiento:

En el momento del accionamiento:

- Indicación sonora: 1 bip prolongado.
- Indicación visual: la luz de aviso correspondiente se enciende de manera intermitente y así permanece mientras el sistema esté accionado.
- Mensaje en la pantalla del tablero de instrumentos durante 5 segundos.

Cuando el vehículo alcanza la velocidad de de 15 km/h, para alertar que la velocidad de seguridad para activación automática del sistema (20 km/h) está cerca:

En el momento de la desactivación (voluntaria o automática) del sistema:

- Indicación sonora: 1 bip corto.
- Indicación visual: la luz de aviso correspondiente se apaga en el cuadro de instrumentos.
- Mensaje en la pantalla durante 5 segundos.

Si ocurre una avería del sistema:

- Indicación visual: la luz de aviso correspondiente permanece encendida.
- Mensaje de avería del sistema en la pantalla.

Nota

Si ocurre un intento de accionamiento del sistema con el vehículo en movimiento, o sin pisar en el pedal de freno, el sistema no se activa y la luz de aviso correspondiente en el cuadro de instrumentos se enciende

durante algunos segundos, indicando que el comando de accionamiento fue recibido, pero las condiciones de accionamiento no fueron atendidas.

El sistema Traction control+ se destina a auxiliar al conductor en las maniobras de emergencia en que el sistema podría evitar o remover el vehículo que esté empantanado. Su presencia no debe inducir el usuario a obstáculos severos o a realizar recorridos radicales para los cuales el vehículo no está preparado (ver recomendaciones específicas en el capítulo B – Uso correcto del vehículo).



ADVERTENCIA

GRAVE PELIGRO:

Se es necesario el levantamiento de una de las ruedas delanteras, motivado por una operación de mantenimiento del vehículo, el sistema nunca debe ser accionado.

Nota

Las versiones Traction control+ no tienen tracción en las cuatro ruedas.

Se trata de un sistema auxiliar para mejorar la tracción del vehículo, la cual siempre ocurre solamente en el eje delantero.

DIRECCIÓN ASISTIDA

DIRECCIÓN ELÉCTRICA

El sistema de asistencia eléctrica de la dirección ofrece al conductor buenas respuestas del vehículo y facilita las maniobras en espacios limitados. El nivel de asistencia es variable para ofrecer menores esfuerzos en maniobras de estacionamiento y firmeza al conducir.

Nota

En el caso de que el sistema sufra alguna interrupción de la asistencia por falla de cualquier naturaleza, todavía será posible operar la dirección manualmente. Sin embargo, el esfuerzo exigido para maniobras deberá aumentar substancialmente.

Si las condiciones de falla persisten, acudir a la **Red de Asistencia Jeep**.

MODO DE CONDUCCIÓN SPORT

FUNCIÓN SPORT (si está equipado)

Activación y desactivación

Para activar/desactivar la función, presionar el botón específico **SPORT B** situado en la consola central.

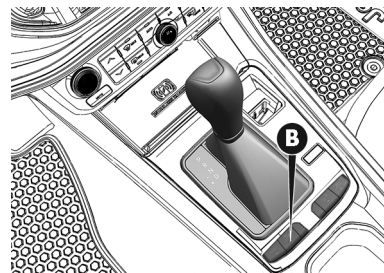

Nota

Los botones pueden presentar funciones y posiciones diferentes, de-

pendiendo de la versión y de la configuración de los opcionales adquiridos.

La activación de la función se indica por el encendido del testigo SPORT en el cuadro de instrumentos.

Presionando el botón SPORT, la función se activa y se obtiene un programa de conducción deportiva, caracterizada por una respuesta más rápida de aceleración y un mayor esfuerzo en el volante, para ofrecer al conductor una manejabilidad más placentera.

La función SPORT provee una respuesta más rápida de aceleración, una alteración en el tiempo de cambios de la transmisión para un régimen más deportivo y un ligero aumento en el esfuerzo en la dirección, para dar una sensación de conducción adecuada. Ese programa de conducción es útil en carreteras sinuosas donde se desea más precisión de la dirección.

Presionar nuevamente el botón para desactivar la función y volver al programa de conducción normal.

Nota

En fase de aceleración, utilizando la función SPORT, es posible sentir vibraciones en la dirección, que son características de un programa deportivo.

SISTEMA START&STOP (si está equipado)

CONOCIENDO EL SISTEMA

Para los modelos equipados con transmisión de 6 velocidades, el sistema Start & Stop apaga automáticamente el motor cada vez que el conductor presiona el pedal del freno y alcanza una velocidad igual o inferior a 5 km/h (según las condiciones de funcionamiento del sistema).

Este procedimiento aumenta la eficiencia del vehículo por medio de la reducción en el consumo de combus-

tible, reduce las emisiones de gases nocivos y la contaminación sonora.

ACTIVACIÓN Y DESACTIVACIÓN DEL SISTEMA

Para activar/desactivar el sistema manualmente, presionar el botón **A** ubicado en la consola central o en el tablero, según la versión.

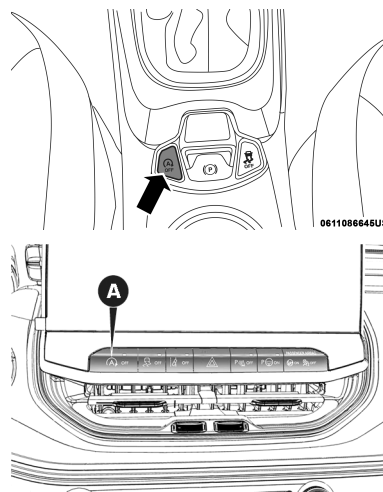

La desactivación del sistema Start&Stop se indica por medio de un mensaje exhibido en la pantalla y/o en el cuadro de instrumentos (dependiendo de la versión). En esas condiciones el LED **(A)** del botón se enciende.

FUNCIONAMIENTO

Transmisión automática

Modo Autostop (apagado automático del motor)

En vehículos con transmisión automática, si el sistema Star&Stop está activado y se el vehículo está con la velocidad igual o inferior a 5 km/h el motor se apaga automáticamente en las siguientes condiciones:

- Palanca de velocidades en la posición **D**.
- Pedal de freno presionado.
- Velocidad del vehículo igual o inferior a 5 km/h.

Nota

El apagado del motor es habilitado solamente después que el vehículo supere una velocidad de aproximadamente 8 km/h, para evitar repetidos apagados del motor cuando conduzca a una velocidad baja.

Modo Autostart (reactivación automática del motor)

En caso de transmisión automática, el motor se reactiva automáticamente cuando el conductor efectúa uno de los siguientes procedimientos:

- Cuando se mueve la palanca del cambio o cuando se libera el pedal del freno. Con la función Start&Stop habilitada, liberar el pedal del freno para permitir la reactivación del motor, desde que el cambio esté en la posición **D** (Drive).

Si el cambio se encuentra fuera de la posición posición **D** (Drive) el vehículo va a ponerse en marcha automáticamente.

Condiciones que inhiben la parada do motor (Autostop)

Por motivo de confort, de reducción de emisiones y de seguridad, el motor no se apaga bajo las siguientes condiciones:

- Inclinación superior al valor preestablecido para garantizar la seguridad de funcionamiento del sistema.
- El motor todavía está frío.
- El nivel de carga de la batería está inferior al límite preestablecido.
- La puerta del conductor no está bloqueada (vinculado al bloqueo eléctrico de las puertas).
- El cinturón de seguridad del conductor no está abrochado.
- La marcha atrás fue accionada (por ejemplo, para las maniobras de estacionamiento).
- Ocurrió reaprovisionamiento reciente. Esa condición es temporal (ver advertencias en el apartado "sistema Flex" en este capítulo).

- El capó está abierto o desbloqueado.
- El depósito de combustible está en la reserva.
- El testigo del sistema Start&Stop está encendido.
- Depresión del sistema de freno, debido al accionamiento del pedal de freno repetidas veces.
- Vehículo en movimiento, por ejemplo, en los casos de tráfico en bajadas.
- El motor fue apagado a través del sistema Start&Stop durante más que tres minutos.

Nota

La utilización del aire acondicionado puede inhibir el autostop según la opción elegida por el usuario, conforme descripción en el apartado "Climatización".

Condiciones para reactivación del motor (Autostart)

Por motivo de confort, de reducción de emisiones y de seguridad, el motor puede reiniciar automáticamente sin cualquier intervención del conductor, si ocurre una de las siguientes condiciones:

- Nivel de carga de la batería superior al límite preestablecido.



ADVERTENCIA

Para el correcto funcionamiento del sistema, el nivel de carga de la batería debe estar superior al límite preestablecido.

Observar siempre las as recomendaciones de este manual.

Por motivo de seguridad, el Start&Stop podrá ser deshabilitado. El display en el cuadro de instrumentos exhibirá el mensaje de Star&Stop no disponible.

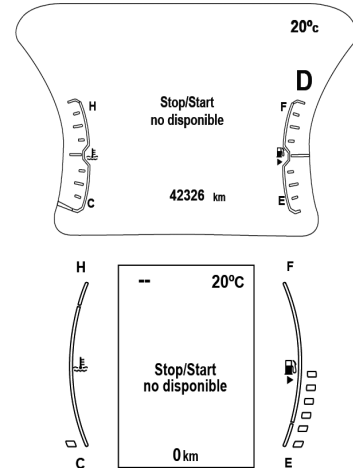

PROCEDIMIENTOS DE SEGURIDAD

Durante el funcionamiento del sistema Start&Stop, en condición de Autostop (motor apagado) y el conductor desabrocha el cinturón de seguridad y abre la puerta o abre la puerta y quita el pie del pedal de freno, el freno de estacionamiento eléctrico se accionará, solicitando

la intervención del usuario para re-arranque del motor a través de un mensaje en el cuadro de instrumentos..

Nota

Es posible mantener el motor en funcionamiento deshabilitando el sistema Start&stop.



ADVERTENCIA

Durante el funcionamiento del sistema Stop&Start, el conductor debe tener siempre atención al accionamiento del pedal de freno.

Debido a distintas condiciones, el motor podrá rearrancar y el vehículo podrá entrar en movimiento en caso de que el freno no esté completamente presionado.

IRREGULARIDAD EN EL FUNCIONAMIENTO

En caso de mal funcionamiento, el sistema Start&Stop se desactiva. El conductor es informado de la anomalía por medio del encendido del testigo, juntamente con una mensaje exhibido en la pantalla (algunas versiones). En ese caso, acudir a la **Red de Asistencia Jeep**.

Nota

El funcionamiento del sistema Start&Stop podrá quedar perjudicado en caso de que no se utilicen accesorios genuinos Mopar.

INACTIVIDAD DEL VEHÍCULO

En casos de inactividad del vehículo tenga atención a la carga de la batería.

Efectuar el siguiente procedimiento:

Si es necesario desconectar el cable masa (-) de la batería, se debe hacerlo a través del falso polo del sensor **A**, como se indica a continuación:

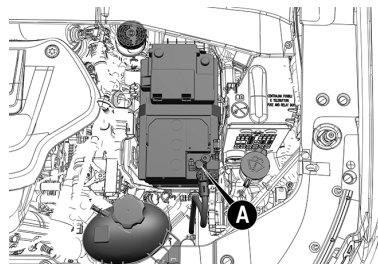

- Presione el botón **B** del acoplamiento rápido para soltarlo del falso polo.

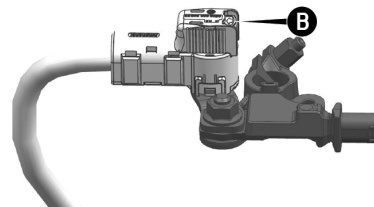

- Quite el acoplamiento rápido **C** del falso polo negativo **D**.

F

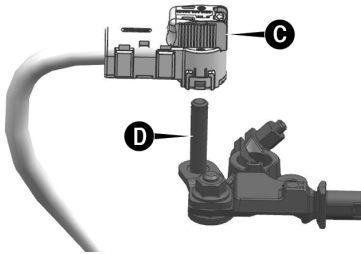

- Para recolocar el cable, empujar en el sentido contrario hasta escuchar el clic de bloqueo, cerciorándose de que esté bien bloqueado.

El sensor IBS A no puede nunca ser desconectado del polo, excepto en el caso de sustitución de la batería.

Nota

Antes de continuar realizando el procedimiento, espere como mínimo 1 minuto para colocar la llave de arranque en la posición **STOP**.

Nota

La batería para vehículos con sistema Start&Stop posee características

que son específicas para esta versión, a fin de garantizar el perfecto funcionamiento del sistema. Es imprescindible, para la sustitución de la batería, dirigirse a la **Red de Asistencia Jeep**.

ARRANQUE DE EMERGENCIA

En caso de arranque de emergencia con batería auxiliar, no conectar el cable negativo (-) de la batería auxiliar al polo negativo C de la batería del vehículo. Conectar a un punto de masa motor/cambio (siga el procedimiento de “Arranque con batería auxiliar”).

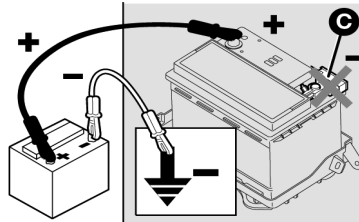

Nota

Antes de abrir el capó, es necesario cerciorarse de que el vehículo esté

apagado y la llave de arranque en la posición OFF. Se recomienda quitar la llave de arranque cuando el vehículo esté parado y con otras personas presentes en el interior del vehículo.

Durante el reaprovisionamiento de combustible, cerciorarse de que el vehículo esté apagado y con la llave de arranque en la posición OFF.

En caso de aire acondicionado de control manual, si desea dar prioridad al confort climático, es posible desactivar el sistema sistema Start&Stop a fin de permitir el funcionamiento continuo del sistema de aire acondicionado.



ADVERTENCIA

ATENCIÓN:

En los vehículos con “Start&Stop”, para mantener el HCSS (Sistema de calentamiento para arranque en frío) en condiciones normales de funcionamiento, se debe preservar las características originales del vehículo (radio, multimedia).

No quitar el sensor IBS A (Sensor inteligente de la batería) del polo negativo de la batería, pues el sistema Start & Stop podrá quedar inoperante.

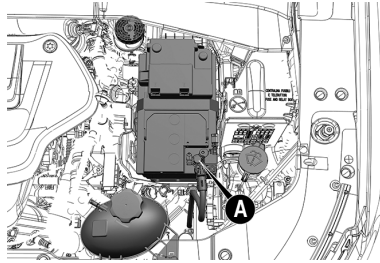

Nota

Tras la sustitución de la batería el sistema Start&Stop (si está equipado) puede quedar temporalmente indisponible.

LIMITADOR DE VELOCIDAD

SPEED LIMITER

Es un dispositivo que permite limitar la velocidad del vehículo a valores que el conductor puede programar.

Se puede programar la velocidad máxima con el vehículo parado y en movimiento. La velocidad mínima que se puede programar es 30 km/h.

Cuando el dispositivo está activo, la velocidad del vehículo depende de la presión del pedal del acelerador, hasta que se alcanza la velocidad límite programada. (consultar la opción "Programación del límite de velocidad").

ACTIVACIÓN DEL DISPOSITIVO

Para activar el dispositivo, pulsar el botón  en el volante.

La activación del dispositivo se indica mediante la visualización del símbolo  en la pantalla (de color blanco en las versiones con pantalla

multifunción reconfigurable), junto con un mensaje específico y con el último valor de velocidad memorizado.

Si el Cruise Control electrónico se ha activado anteriormente, es necesario pulsar dos veces el botón . La primera presión desactiva la función activada anteriormente, la segunda activa el limitador de velocidad.

PROGRAMACIÓN DEL LÍMITE DE VELOCIDAD

El límite de velocidad puede programarse sin activar necesariamente el dispositivo.

Para memorizar un valor de velocidad más alto que el mostrado, pulsar brevemente el botón SET +. Cada vez que se pulsa el botón se produce un aumento de la velocidad de 1 km/h aproximadamente, mientras que manteniendo pulsado el botón la velocidad aumenta de 5 km/h.

Para memorizar un valor más bajo que el mostrado, pulsar el botón SET -. Cada vez que se pulsa el botón se

produce una disminución de la velocidad de 1 km/h aproximadamente, mientras que manteniendo pulsado el botón la velocidad disminuye de 5 km/h.

ACTIVACIÓN/ DESACTIVACIÓN DEL DISPOSITIVO

Activación del dispositivo: pulsar los botones SET + o SET -. La activación del dispositivo se indica mediante la visualización del símbolo  en la pantalla (de color verde en las versiones con pantalla multifunción reconfigurable).

Desactivación del dispositivo: pulsar el botón **CANC.** La desactivación del dispositivo se indica mediante la visualización del símbolo  en la pantalla (de color blanco).

Reactivación del dispositivo: pulsar el botón **RES.**

SUPERACIÓN DE LA VELOCIDAD PROGRAMADA

Pisando a fondo el pedal del acelerador se puede superar el límite de velocidad programado incluso cuando el dispositivo está activo (por ejemplo en caso de adelantamiento).

El dispositivo está desactivado hasta que la velocidad del vehículo regresa a un valor inferior al límite programado, luego vuelve a activarse automáticamente.

PARPADEO VELOCIDAD PROGRAMADA

La velocidad programada parpadea en los siguientes casos:

- Cuando se ha pisado a fondo el pedal del acelerador y la velocidad del vehículo ha superado la velocidad programada.
- Activando el sistema tras configurar un límite inferior a la velocidad real del vehículo.
- Cuando el dispositivo no puede reducir la velocidad del vehículo

a causa de la pendiente de la carretera.

- En caso de aceleración brusca.

DEACTIVACIÓN DEL DISPOSITIVO

Para desactivar el dispositivo, pulsar el botón .

Nota

La activación del Cruise Control electrónico o de la función HDC (*Hill Descent Control*) provocará la desactivación del dispositivo.

Desactivación automática del dispositivo

El dispositivo se desactiva automáticamente en caso de avería en el sistema. En este caso, acudir a la **Red de Asistencia Jeep.**

CONTROL DE VELOCIDAD

CONTROL ADAPTATIVO DE VELOCIDAD (si está equipado)

El Control Adaptativo de Velocidad (Adaptative Cruise Control - ACC) es un dispositivo de asistencia a la conducción, de control electrónico, que permite mantener el vehículo a la velocidad deseada sin tener que pisar el pedal del acelerador y que adapta su velocidad de acuerdo con el vehículo que va delante, reduciendo la velocidad y reanudando la preestablecida en caso de que no haya ningún obstáculo en el camino. Sin embargo, no es un sistema de seguridad y no fue desarrollado para prevenir colisiones.

Este sistema puede utilizarse a una velocidad superior a 30 km/h, en trayectos largos rectos y secos, con pocos cambios de marcha (por ejemplo recorridos en carreteras).

Utilizar este dispositivo en vías extraurbanas con tráfico intenso

no comporta ninguna ventaja. No utilizar el dispositivo en la ciudad.

Nota

Si los sensores no detectan un vehículo delante, el ACC mantendrá una velocidad fija definida por el conductor.

Si el sensor detecta un vehículo delante, el ACC aplicará frenado o aceleración limitadas (sin exceder la velocidad originalmente definida) automáticamente para mantener la distancia predefinida, manteniendo una velocidad compatible con la del vehículo que va delante.

El Control de Velocidad posee dos modos de control:

- Modo Control Adaptativo de Velocidad para mantener una distancia apropiada entre vehículos.
- Modo Velocidad Fija para seguir a una velocidad constante predefinida. Para informaciones adicionales, consultar párrafo "Modo Velocidad Fija" en esta sección.

Es siempre posible alternar entre los modos a través de los botones del sistema en el volante. Los dos modos de control funcionan de maneras diferentes. Siempre confirme cual modo está seleccionado.

Nota

El ACC es un sistema de conveniencia y no actúa como sustituto a la atención y prudencia que la conducción de un vehículo exige. Es siempre responsabilidad del conductor estar atento a la vía, al tráfico y a las condiciones climáticas, así como a la velocidad del vehículo y la distancia en relación a los demás. Encima de todo, es del conductor la responsabilidad sobre el frenado, para asegurar la operación segura del vehículo bajo toda y cualquier condición. La completa atención del conductor es exigida permanentemente para el mantenimiento del control sobre el vehículo. La no observación de esas condiciones puede llevar a accidentes con lesiones graves y hasta la muerte.



El sistema ACC:

- No reacciona a peatones, ni a vehículos siguiendo en el sentido opuesto de la vía.
- Puede no llevar en consideración las condiciones de la vía, del tráfico y del tiempo y puede aun tener su actuación limitada delante de condiciones adversas de visibilidad a la distancia.
- No siempre reconoce plenamente condiciones de conducción complejas, lo que puede resultar en avisos incorrectos o no emitidos.

El sistema ACC debe ser apagado:

- En condiciones de niebla, lluvia fuerte, nieve, granizo, tráfico intenso y situaciones complejas de conducción (por ejemplo, en zonas de obras en carreteras).
- Al entrar en carriles para conversiones o vías de acceso; al conducir en carreteras sinuosas, cubiertas por hielo o nieve, resbaladizas o con pendientes muy pronunciadas.

- Al utilizar remolque en tramos de pendiente o bajadas pronunciados.
- Cuando cualesquier circunstancias impidan una conducción segura a velocidad constante.

Los botones de mando del Cruise Control electrónico se ubican del lado derecho del volante.

Para un correcto funcionamiento, el Cruise Control electrónico fue proyectado para desactivarse en caso de accionamiento simultáneo de varias funciones. En este caso se puede reactivar el sistema presionando el botón  y redefiniendo la velocidad deseada del vehículo.

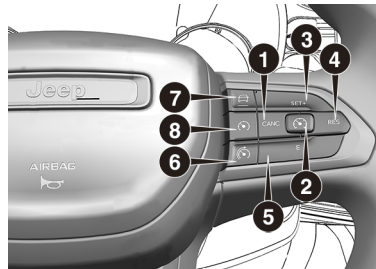

1. CANC — Cancelar
2. On/Off
3. SET+/Aumentar velocidad
4. RES/Reanudar
5. SET-/Disminuir velocidad
6. Limitador de velocidad
7. Definir distancia - aumentar
8. ACC On/Off

Nota

Cualquier modificación en el chasis, en la suspensión o en el tamaño de los neumáticos del vehículo afectará el desempeño de los sistemas ACC y FCW (Alerta de Colisión frontal)

ACTIVACIÓN DEL DISPOSITIVO



ADVERTENCIA

Para utilizar el cruise control, observar algunos cuidados importantes respecto al cambio de marchas.

Durante la conducción con el dispositivo activado, no colocar la palanca de cambios en punto muerto.



ADVERTENCIA

En caso funcionamiento defectuoso o falla en el dispositivo, dirigirse a una **Red de Asistencia Jeep**.

Siempre manejar con seguridad.



ADVERTENCIA

El Cruise Control electrónico puede ser peligroso cuando el sistema no puede mantener una velocidad constante.

En algunos casos la velocidad podría resultar excesiva, con el riesgo de perder el control del vehículo y provocar accidentes. No utilizar el dispositivo en situaciones de tráfico intenso o en carreteras con curvas, hielo, nieve o resbaladizas.

Para activar el Cruise Control pulsar el botón

El dispositivo sólo puede ser activado si la velocidad del vehículo es superior a 0 km/h.

La velocidad mínima que se definirá en el ACC es 30 km/h.

Cuando el sistema es activado y está listo para ser utilizado, el display del cuadro de instrumentos exhibe el mensaje "ACC Ready".

Cuando el sistema es desactivado, el display exhibe el mensaje "ACC off".

Nota

Es peligroso dejar activado el dispositivo cuando no se utiliza. El usuario podría activarlo involuntariamente y perder el control del vehículo a causa de una velocidad excesiva imprevista.

El sistema ACC no puede ser activado bajo las siguientes condiciones:

- Transmisión en 4D LOW.
- Pedal de freno accionado.
- Freno de estacionamiento accionado.

- Palanca de cambios en **P**, **R** o **N**.
- Velocidad del vehículo superior a la faja de velocidad seleccionada.
- Frenos sobrecalentados.
- Puerta del conductor abierta.
- Cinturón de seguridad del vehículo no abrochado.

Nota

El dispositivo es incompatible con las funciones 4WD LOW y HDC. Activar estas funciones mientras se está utilizando el Cruise Control electrónico determina la desactivación automática del dispositivo. Durante el uso de estas el Cruise Control electrónico no está disponible.

DEFINICIÓN DE LA VELOCIDAD DESEADA

Proceder del siguiente modo:

- Activar el dispositivo (consultar las indicaciones anteriormente descritas).
- Cuando el vehículo alcanza la velocidad deseada, pulsar el botón **SET +** (o **SET -**) y soltarlo para

activar el dispositivo. Cuando se suelte el acelerador, el vehículo circulará a la velocidad seleccionada.

En un descenso con el dispositivo activado puede que la velocidad del vehículo aumente ligeramente respecto a la programada.

Nota

Antes de pulsar los botones SET + (o SET -) el vehículo debe circular a una velocidad constante en una superficie plana.

VARIACIÓN DE LA VELOCIDAD

Nota

La presión del botón SET + (o SET -) permite la disminución de la velocidad en 1 km/h definida a través del menú del display del cuadro de instrumentos.

Aumento de la velocidad

Una vez activado el Cruise Control electrónico, se puede aumentar la velocidad pulsando el botón **SET +**.

Manteniendo el botón pulsado, la velocidad configurada continuará aumentando hasta que se suelte el botón, a continuación se memorizará la nueva velocidad.

Cada vez que se pulsa el botón **SET +**, se obtiene el aumento de 1 km/h de la velocidad programada.

Uso del dispositivo en recorridos montañosos

En las versiones con cambio automático, si se conduce por recorridos montañosos el dispositivo puede reducir la marcha engranada automáticamente para mantener la velocidad configurada.

En carreteras con una pendiente pronunciada, la disminución o el aumento de la velocidad puede ser considerable y, por lo tanto, es preferible desactivar el dispositivo.

Nota

El dispositivo también mantiene memorizada la velocidad en subida y en bajada. Una ligera variación de la velocidad en subidas suaves es totalmente normal.

Disminución de la velocidad

Con el dispositivo activado, para disminuir la velocidad pulsar el botón **SET -**.

Manteniendo el botón pulsado, la velocidad configurada continuará disminuyendo hasta que se suelte el botón, a continuación se memorizará la nueva velocidad.

En cambio, cada vez que se pulsa el botón **SET -** se obtiene una regulación precisa de la velocidad programada.

REANUDAR LA VELOCIDAD

Si hay en la memoria del sistema una velocidad definida anteriormente, presionar el botón **RES** y soltarlo para volver al valor memorizado.



ADVERTENCIA

Volver a llamar una velocidad que sea muy alta o muy baja para las condiciones presentadas provocar aceleración o desaceleración abrupta del vehículo, comprometiendo la seguridad de la operación, lo que puede llevar a graves accidentes

Usar la función de retomar la velocidad solamente si las condiciones de tráfico y de la vía lo permiten.

DEFINICIÓN DE LA DISTANCIA DEL VEHÍCULO QUE VA DELANTE

La distancia de acompañamiento del vehículo que va delante puede ser definida variando la representación gráfica entre cuatro barras (más lejos), tres barras (lejos), dos barras

(media) e una barra (corta). Usando esta configuración de distancia y la velocidad del vehículo, el ACC determina y mantiene la distancia del vehículo que va delante.

Configurando esta opción en la pantalla del tablero de instrumentos:

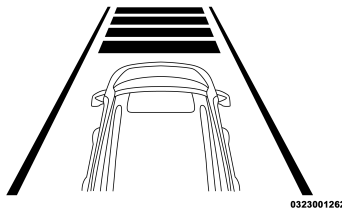

Distancia más larga

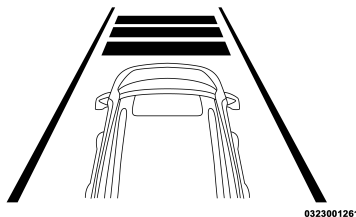

Distancia larga

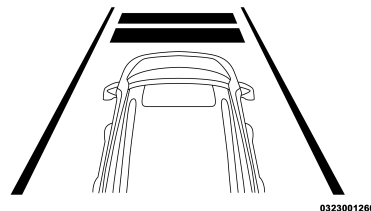

Distancia media

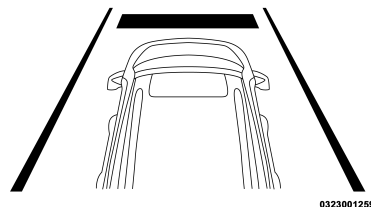

Distancia corta

Para disminuir la distancia establecida, presionar y soltar el botón "Distancia definida - disminuir". Cada vez que se presiona el botón, la distancia definida disminuye en una barra (más corta). Una vez que se alcance la distancia más corta, si se presiona el botón nuevamente, la distancia volverá a ser la más larga posible.

El vehículo mantendrá la velocidad si no hay otro vehículo delante. Si el sistema detecta un vehículo menor velocidad en el mismo carril, la pantalla exhibirá el icono de vehículo detectado y el sistema ajustará automáticamente la velocidad del vehículo para mantener la distancia definida, independientemente del valor de velocidad definida en el Adaptive Cruise Control.

Nota

El sistema ACC desacelera el vehículo hasta detenerlo cuando el vehículo que está siendo seguido se detiene completamente. Luego de dos segundos, con el vehículo detenido, el conductor puede reactivar el sistema presionando el botón **RES** o pisando el pedal del acelerador, considerando la última velocidad definida.

El vehículo mantendrá la velocidad definida hasta que:

- El vehículo que va delante acelere hasta una velocidad superior a la velocidad definida

- El vehículo que va delante salga de su carril o del alcance del sensor
- La distancia definida sea alterada
- El sistema se desactive

El frenado máximo aplicado por el ACC es limitado. Sin embargo, el conductor siempre puede accionar los frenos por cuenta propia, si es necesario.

Nota

Las luces de freno siempre se encienden cuando el sistema ACC efectúe cualquier frenado.

Un aviso de proximidad avisa al conductor si el sistema ACC prevé que su nivel máximo de frenado no es suficiente para mantener la distancia definida. Si eso ocurre, un alerta visual de frenado irá a parpadear en la pantalla del tablero de instrumentos y un alerta sonoro será emitido mientras el ACC sigue aplicando su nivel máximo de frenado.

¡FRENAR!

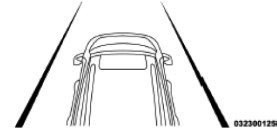

Nota

El sistema de alerta de colisión frontal (FCW) actúa en conjunto con el control adaptativo de velocidad. La pantalla de alerta de frenado en el display del tablero de instrumentos es un aviso para que el conductor tome las medidas necesarias y no significa necesariamente que el sistema FCW está accionando los frenos de manera autónoma. Consultar el apartado "Sistema FCW" en el capítulo "Seguridad" para obtener más informaciones.

Auxilio en adelantamiento

Cuando esté conduciendo con el ACC en acción y siguiendo a un vehículo, el sistema providenciará una aceleración adicional a la que garantiza la velocidad establecida para que se realice el adelantamiento.

La aceleración adicional ocurre cuando el conductor utiliza la luz de giro hacia la izquierda (en locales con tráfico por la izquierda) o derecha (en locales con tráfico por la derecha) y se mantendrá sólo durante el adelantamiento por el lado izquierdo o derecho, respectivamente, con el sistema volviendo a la velocidad originalmente establecida al final de la maniobra.

Nota

Cuando el vehículo haya realizado la transición de un local con tráfico por la izquierda para un local con tráfico por la derecha o viceversa, el sistema ACC detectará automáticamente el sentido do tráfico.

Alertas y mantenimiento

Alerta de limpieza del sensor

El sistema puede exhibir un alerta visual en la pantalla del tablero de instrumentos y emitir una señal sonora llamando la atención para el hecho de que el sistema no está disponible y orientando la limpieza del sensor frontal del vehículo:

- En condiciones de visibilidad precarias, como bajo nieve o lluvia fuerte
- Cuando el sensor sea obstruido por fango, suciedad, hielo u otros elementos
- Cuando el vehículo esté en áreas con altos índices de reflexión de luz, como en locales con barreras reflectivas o en zonas cubiertas por hielo o nieve (el sistema irá a recuperarse cuando el vehículo deje esas áreas).

Nota

En raras ocasiones, cuando ningún vehículo esté siendo detectado en su camino, ese alerta puede aparecer temporalmente.

Si las condiciones climáticas no son un factor, el sensor, que está centralizado delante del vehículo, debajo de la rejilla inferior, deberá ser controlado, lo que puede demandar limpieza o la remoción de una obstrucción. El sensor está centralizado en la parte delantera del vehículo, debajo de la rejilla inferior.

Para mantener el sistema ACC operando correctamente, es importante notar:

- Mantener siempre limpia la cubierta delante del sensor ubicado en el centro del parachoques delantero debajo de la rejilla inferior, utilizando un tejido blando.
- No instalar ningún tipo de accesorio cerca del sensor, incluyendo material transparente

- No hacer cualquier alteración en los componentes originales cerca del sensor.
- Si la parte delantera del vehículo se daña debido a un accidente, acudir a la **Red de Asistencia Jeep**.

Cuando las condiciones que desactivaron el sistema no estén más presentes, el sistema vuelve al estado desactivado y reanuda el funcionamiento normal cuando sea reactivado.

Nota

Si el alerta de limpieza del sensor ocurre a menudo, sin cualquier obstrucción del sensor, acudir a la **Red de Asistencia Jeep**.

Alerta de limpieza del parabrisas

El sistema puede exhibir un mensaje de alerta sobre la limitación de su funcionalidad y orientando la limpieza del parabrisas del vehículo en el display del tablero de instrumentos y emitir un aviso sonoro cuando

las condiciones limiten a su desempeño temporalmente.

Eso ocurre con más frecuencia en momentos bajo condiciones de visibilidad precarias, como bajo nieve, niebla o lluvia fuerte.

El sistema también puede presentar limitaciones cuando el parabrisas es obstruido por fango, suciedad o hielo y cuando hay niebla en el vidrio del lado interior. En tales casos, la pantalla del tablero de instrumentos presentará un mensaje de alerta sobre la limitación de la funcionalidad y orientando la limpieza del parabrisas y el sistema tendrá sus prestaciones reducidas.

Si las condiciones climáticas no son un factor, el parabrisas y la cámara detrás del retrovisor deberán ser verificadas. Puede que sea necesario limpiar esos equipamientos o quitar alguna obstrucción.

El mensaje de aviso de limitación de funcionalidad puede ser exhibido en algunos momentos cuando se conduce el vehículo en condiciones

adversas. el sistema ACC se recupera en cuanto el vehículo deje el área bajo tales condiciones. En raras ocasiones, cuando la cámara no está rastreando ningún tipo de vehículo o objeto en su camino, la exhibición de ese mensaje puede ocurrir temporalmente.

Cuando no estén más presentes las condiciones que limitaron el funcionamiento del sistema ACC, el sistema volverá al estado de desactivado y reanudará el funcionamiento normal cuando sea reactivado.

Nota

Si la alerta de limpieza del parabrisas ocurre a menudo, sin cualquier obstrucción visible del parabrisas o de la cámara interna, acudir la **Red de Asistencia Jeep**.

Alerta de reparación del sistema

Si el sistema se apaga y empieza a exhibir un alerta visual en la pantalla del tablero de instrumentos orientando la reparación del ACC/FCW, puede haber una falla interna en el

sistema o un desperfecto que limita la funcionalidad del ACC.

Aunque el vehículo siga en condiciones normales, el sistema estará temporalmente indisponible. Si eso ocurre, se recomienda intentar activarlo más tarde, preferentemente tras haber apagado el vehículo y encenderlo nuevamente. Si el problema persiste, acudir a la **Red de Asistencia Jeep**.

Precauciones en la conducción con el ACC

Conducción con remolque

Durante la conducción con remolque, no se recomienda el uso del ACC.

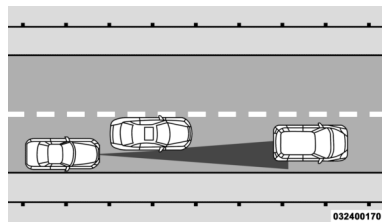

Vehículos desplazados en el carril

El ACC puede no detectar otro vehículo que va delante desplazado de la línea de su recorrido, aunque en el mismo carril, bien como vehículos desplazándose lateralmente como ocurre en la unión de dos carriles de pista. Puede que no haya, en esos casos, distancia suficiente del vehículo que va delante. El vehículo desplazado puede moverse en la línea de su recorrido, lo que puede llevar el sistema a frenar o acelerar el vehículo de manera inesperada.

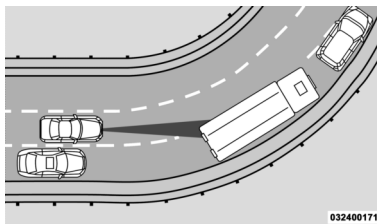

Curvas y giros

Por cuestiones de estabilidad, el sistema puede reducir la velocidad y aceleración del vehículo en curvas y giros sin cualquier vehículo detec-

tado delante. Una vez que esté fuera de la curva, el sistema reanudará la velocidad originalmente establecida. Eso es parte del funcionamiento normal del ACC.

Nota

El desempeño del ACC puede limitarse en curvas cerradas.

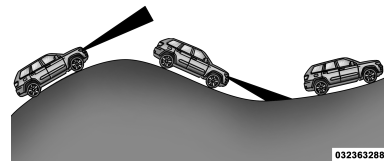

Desniveles, pendientes o bajadas

El ACC puede no detectar un vehículo en su carril cuando la vía presenta desniveles verticales, como en carreteras con tramos montañosos. Dependiendo de la velocidad, de la carga del vehículo, de las condiciones del tráfico y de la inclinación del terreno, el desempeño del sistema puede ser limitado.

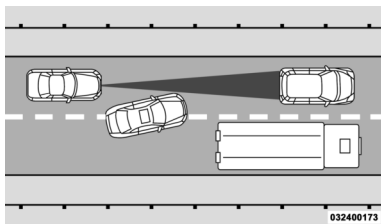

Cambios de carril

El ACC puede no detectar un vehículo hasta que esté completamente en su carril. En el momento ilustrado anteriormente, el ACC todavía no detectó el vehículo realizando el cambio de carril y puede ser que no lo detecte hasta que sea tarde para que el ACC tome cualquier medida. Puede ser que no haya suficiente distancia para el vehículo cambiando de carril. Esté siempre atento y listo para accionar los frenos, si es necesario.

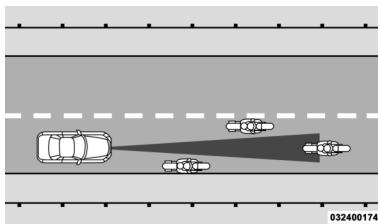

Vehículos estrechos

Vehículos estrechos, como motos, siendo conducidas cerca de los límites del carril o lateralmente en esas zonas no son detectados hasta que estén completamente dentro del carril. Puede ser que no haya suficiente distancia hasta el vehículo que va delante para esos vehículos.

El ACC no reacciona a vehículos detenidos, a no ser que el mismo sea detectado todavía en movimiento. Por ejemplo, el ACC no tomará cualquier medida en situaciones en que el vehículo seguido sale de su carril y el vehículo delante está detenido en el mismo carril o casi parando. Tener siempre atención y estar siempre listo para accionar los frenos, si es necesario.

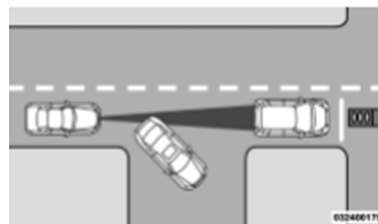



DESACTIVACIÓN DEL DISPOSITIVO

El control de velocidad se desactiva, sin que la velocidad memorizada se borre, bajo las siguientes condiciones:

- Si se presiona el pedal de freno
- Si se presiona el botón **CANC**
- Si el sistema de frenos ABS entra en acción
- Si se mueve la palanca de cambios a cualquier posición diferente de la posición **D**
- Si se activa el sistema ESC
- Si se acciona el freno de estacionamiento

- Si se desabrocha el cinturón de seguridad del conductor en bajas velocidades
- Si se abre la puerta del lado del conductor en bajas velocidades
- Si el sistema TSC entra en acción
- Si el conductor desactiva completamente el sistema ESC



El sistema se activa y la velocidad memorizada se borra en los siguientes casos:

- Si se presiona el botón  en el volante
- Si presiona el botón  en el volante
- Si se coloca el conmutador de arranque en la posición **STOP/OFF**
- Si se selecciona el modo de tracción 4WD LOW

MODO VELOCIDAD FIJA

Complementando el control adaptativo de velocidad, un modo de control de velocidad fija está disponible con velocidades superiores a 30 km/h.

Ese modo opera de manera semejante al control adaptativo, sin cualquier uso de las funcionalidades de detección de vehículos que van delante, de alertas y auxilio de frenado y ajustes automáticos de velocidad y de distancia.

Para mudar el modo de control de velocidad, presionar el botón  para desactivar los sistemas activos y luego presionar el botón  para activar el control electrónico de velocidad fija.

Nota

En ese modo de velocidad fija, el sistema no reaccionará a otros vehículos que van delante. De la misma manera, ningún alerta o acción relacionada a la proximidad de un vehículo que va delante entrará en ac-

ción, aunque en distancias muy cortas. Esté siempre atento al modo de control de velocidad seleccionado.

Proceder conforme las orientaciones para el ACC cuanto a los ajustes y alteración de la velocidad.

SISTEMA DE ALERTA DE SALIDA DE CARRIL (si está equipado)

Operación del sistema

El sistema de aviso de salida de carril utiliza una cámara orientada hacia delante para detectar líneas de delimitación de carriles, o el borde de la carretera, y monitorear la posición del vehículo en relación a ellas. Asimismo, utiliza el monitoreo de puntos ciegos (BSM) para detectar vehículos, en el mismo sentido, que estén en carriles adyacentes mientras el conductor se prepara para cambiar de carril.



El sistema funciona en velocidades superiores a 60 km/h e inferiores a 180 km/h.

Cuando el sistema detecte las líneas de delimitación de carril y el vehículo se acerque a la línea (luces de giro desactivadas), el mismo sistema proveerá un aviso visual y una fuerza de asistencia en la dirección (si está configurado en la radio - UCONNECT), para avisar al conductor para que siga dentro de los límites del carril. Si el conductor sigue alejándose del carril y cruza la línea de delimitación, el aviso visual empezará a parpadear y el sistema proveerá una vibración en el volante (si está configurado en la radio - UCONNECT). Si, tras los avisos anteriores, el conductor sigue en los límites del carril, el sistema emitirá un aviso sonoro junto con una ventana emergente pidiéndole que permanezca en el carril.

El sistema también detecta vehículos na zona de monitoreo de punto ciego. Si las líneas de delimitación de carril son detectadas y el conductor utiliza la luz de giro para indi-

car un cambio de carril en el mismo lado que el vehículo encontrado en el punto ciego, el sistema proveerá una vibración en el volante ni bien el conductor empiece a salir del centro del carril (en vez de esperar que cruce el límite del carril). Además de eso, el LED indicador de monitoreo de punto ciego ubicado en el espejo también parpadeará.

Nota

Para funcionamiento correcto del sistema, verificar a compatibilidad del dispositivo con la vía de tráfico que será utilizada.

Cuando solamente una línea de delimitación de carril es detectada en uno de los lados del vehículo, solamente el alerta visual en la pantalla del tablero de instrumentos es emitido al conductor caso de cambio de carril no intencional.

Nota

Cuando las condiciones de operación sean atendidas, el sistema hará el monitoreo de las manos del con-

ductor y emitirá un alerta sonoro si ellas no están posicionadas en el volante. El sistema cancelará su actuación si el conductor no vuelve a poner sus manos en el volante.

Activación y desactivación del sistema Lane Departure Warning System - LDWS

El estado predefinido del sistema se activa a cada ciclo de la llave, independiente del estado anterior.

Para activar o desactivar el sistema, presionar el botón **C** correspondiente:

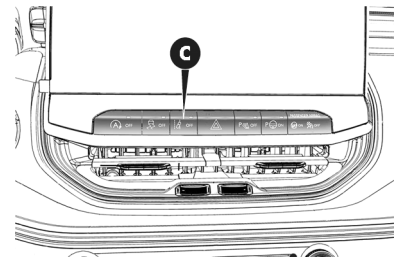

Un mensaje en la pantalla del tablero de instrumentos indicará que el sistema fue activado:



MENSAJE DE ALERTA DEL SISTEMA LDWS

O sistema indicará las condiciones actuales de los carriles en la pantalla del tablero de instrumentos.

Pantalla de 7.0 o 10.0 polegadas — si está equipado

Cuando el sistema está activo, las líneas de delimitación de carril puede presentar los siguientes colores:

- Gris: cuando el sistema está activo y las líneas de delimitación no puedan ser detectadas.
- Verde: cuando el sistema está activo y las líneas de delimitación están siendo detectadas.

- Amarillo: alerta visual indicando que el vehículo se acerca a la línea de delimitación de carril.
- Amarillo y parpadeando: alerta visual indicando que el vehículo cruzó la línea de delimitación y se dirige al carril adyacente.

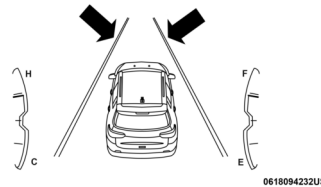

Salida por la izquierda — apenas línea de delimitación izquierda detectada

- Cuando el sistema está activo, el indicador se presenta en color gris sólido cuando la línea de delimitación no es detectada o verde sólido cuando la línea es detectada. El indicador de la línea derecha quedará gris mien-

tras la línea de delimitación de- recha no es detectada.

- Cuando la línea izquierda se pre- senta en color verde sólido, el sistema está listo para proveer alertas táctiles y una fuerza de asistencia en la dirección, si una salida de carril ocurre hacia el lado izquierdo.
- Cuando el sistema detecta que el vehículo se acerca a la línea de delimitación de carril izquierda, la línea izquierda en la pantalla del tablero de instrumentos pre- sentará el color amarillo sólido y una fuerza de asistencia en la dirección será realizada.
- Ejemplo: acercándose al lado iz- quierdo del carril el volante girará hacia la derecha.
- Cuando el sistema detecta que el vehículo cruzó la línea de delimi- tación de carril izquierda, la línea izquierda de la pantalla del cua- dro de instrumentos presentará el color amarillo parpadeando; ade- más de la fuerza de asistencia en la dirección, también un alerta

táctil será realizado cuando la opción "Vibración + Asistencia de dirección" es seleccionada.

- Ejemplo: cruzando el lado izquierdo del carril el volante girará hacia la derecha y una vibración en el volante será realizada.

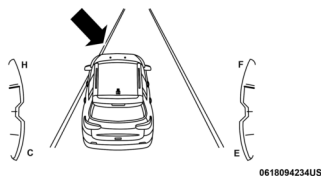

Nota

El sistema opera con el comportamiento similar para una salida de carril por la derecha cuando sólo se detecta la línea de delimitación de carril de la derecha del carril.

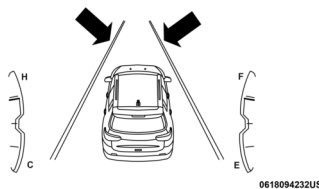

Salida por la izquierda — ambas líneas de delimitación de carril detectadas

- Cuando el sistema está activo, las líneas de carril cambian de gris para verde para indicar que ambas líneas de delimitación de carril fueron detectadas. El indicador se presenta en color verde sólido cuando ambas líneas son detectadas y el sistema está "armado" para proveer alertas y una asistencia en la dirección si ocurre una salida de carril.

- Cuando el sistema detecta una situación de salida de carril, las líneas pasan a presentar el co-

lor amarillo sólido y un par es aplicado al volante en el sentido opuesto al del límite del carril.

- Ejemplo: cuando el sistema detecta que el vehículo se acerca a la línea de delimitación de carril izquierda, la línea izquierda de la pantalla cambia de verde sólido a amarillo sólido y el volante gira hacia la derecha.

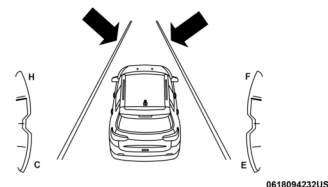

- Cuando el sistema detecta que el vehículo cruzó la línea de delimitación de carril, las líneas pasan a parpadear en color amarillo; además de la fuerza de asistencia en la dirección, también un alerta táctil será realizado cuando

la opción "Vibración + Asistencia de dirección" es seleccionada.

- Ejemplo: cuando el sistema detecta que el vehículo cruzó la línea de delimitación de carril izquierda, la línea derecha cambia de amarillo sólido a amarillo, el volante gira hacia la derecha y una vibración en el volante es realizada.

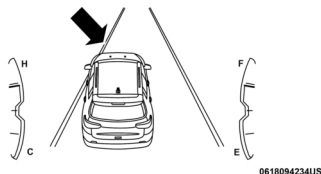

0618094234US

Nota

El sistema opera con el comportamiento similar para una salida de carril por la derecha.

Alterando el estado del sistema

El sistema posee configuraciones para ajustar la intensidad del par del alerta táctil, la sensibilidad de la zona de activación de los alertas y la fuerza de asistencia que será aplicada al volante, para que ocurran más temprano o más tarde. Es posible hacer esas configuraciones a través de menú de ADAS en la central Uconnect.

Nota

El uso de los indicadores de dirección antes de las maniobras de cambio de carril suprime los alertas correspondientes.

Nota

El sistema no aplica ningún par en el volante cuando cualquier sistema de seguridad entra en actuación (ABS, TC, ESC, FCW, etc.).

Nota

Cuando el sistema se habilita, el sistema de monitoreo de punto ciego

(BSM) también se habilita automáticamente.

MONITOR DE SOMNOLENCIA O DISTRACCIÓN DEL CONDUCTOR (Driving Drowsness and Distraction) (si está equipado)

El monitor de somnolencia o distracción del conductor emite alertas para el conductor cuando identifica que el mismo está presentando señales de pérdida de concentración, somnolencia o mismo durmiendo al volante.

El sistema identifica las primeras señales de somnolencia o distracción y emite los alertas para que el conductor se quede consciente de esa situación de riesgo.

F

Activación y desactivación

Nota

El sistema es predefinido como ON a cada ciclo de la llave de arranque.

Es posible activar y desactivar el sistema a través del Uconnect, seleccionando el siguiente orden:

1. Asistencia al conductor
 2. Detección de conductor soñoliento
-

Nota

El sistema no exime al conductor de la responsabilidad de conducir el vehículo. Si el conductor siente somnolencia o cansancio al manejar, debe detener el vehículo con seguridad para hacer una pausa, sin esperar por los avisos del sistema, y solo volver a la carretera cuando esté en condiciones físicas y mentales adecuadas para evitar colocar a sí mismo y a otros conductores en peligro.

Nota

El sistema monitorea algunos parámetros de comportamiento del conductor, evaluando la situación en caso de que se alteren de modo inesperado o “fuera del estándar”. El sistema utiliza datos del conductor y del vehículo para calcular cuando el conductor está sintiendo somnolencia. Si el sistema detecta que el conductor está soñoliento, emite una señal sonora y exhibe un mensaje en la pantalla del cuadro de instrumentos. Si el conductor acepta la sugerencia provista por el sistema, presionando el botón o OK en los controles del volante en el lado izquierdo, el mensaje desaparecerá de la pantalla.

Si el conductor no reconoce el aviso provisto por el sistema, el mensaje permanece en la pantalla durante 1 minuto.

Nota

En caso de falla en el sistema, la advertencia pop-up aparecerá en el cuadro de instrumentos junto con un mensaje específico en la pantalla.

Funcionamiento

El sistema monitorea algunos parámetros de comportamiento del conductor, evaluando la situación en caso de que se alteren de modo inesperado o “fuera del estándar”.

Nota

La tecnología del monitor de somnolencia o distracción del conductor funciona solo por encima de 60 km/h. La mayor comodidad provista por el sistema no debe motivar a una conducción peligrosa.

Seguir siempre las siguientes descripciones:

- En viajes más prolongados, hacer paradas regulares y más largas para descanso.
- La responsabilidad de conducir con seguridad es siempre del conductor
- El monitor de somnolencia o distracción del conductor no reconoce el cansancio del conductor en todas las circunstancias.

- Es necesario tener siempre atención a las indicaciones de la pantalla y seguir siempre las instrucciones prescritas en el manual.

ASISTENTE DE ESTACIONAMIENTO

SISTEMA PARKSENSE (Si está equipado)

El vehículo puede estar equipado con un sistema de asistencia de estacionamiento que, según la versión, ofrece señalizaciones visuales y acústicas de acuerdo con la proximidad de obstáculos solamente en la trasera o en la trasera y en la delantera del vehículo.

El sistema ParkSense se activa cuando se acopla la marcha atrás del vehículo (en versiones equipadas con sensores en la delantera, el sistema también se activa con el cambio en la posición **D**, con funcionamiento equivalente para obstáculos delante del vehículo).



ADVERTENCIA

La responsabilidad por el estacionamiento y por otras maniobras peligrosas es siempre y exclusivamente del conductor.

Al efectuar estas maniobras, comprobar siempre que no hayan personas (sobre todo niños) ni animales. El sistema de asistencia debe considerarse sólo una ayuda al conductor, el cual no deberá nunca disminuir la atención durante las maniobras potencialmente peligrosas aunque se efectúen a baja velocidad.



ADVERTENCIA

Para el buen funcionamiento del sistema, es indispensable que los sensores estén siempre libres de barro, suciedad, nieve o hielo. Durante la limpieza de los sensores, tener mucha atención para no rayarlos o dañarlos; evitar el uso de paños secos, ásperos o duros. Los sensores se deben lavar con agua limpia,

si fuera necesario, añadiendo jabón para automóviles.

En las estaciones de lavado que utilizan pulverizadores de vapor de agua o de alta presión, limpiar rápidamente los sensores manteniendo el pulverizador a más de 10 cm de distancia.



ADVERTENCIA

Es de extrema importancia verificar la correcta fijación de la matrícula delantera del vehículo para garantizar que la misma esté bien acoplada, plana y fijada con la utilización de cuatro tornillos.

Matrículas instaladas de manera incorrecta, combadas o dañadas, pueden hacer con que el sistema de asistencia de estacionamiento (Sistema Parksense) genere avisos de obstáculos de forma incorrecta o errónea.



ADVERTENCIA

Para eventuales intervenciones en el parachoques en la zona de los sensores, acudir únicamente a la **Red de Asistencia Jeep**.

De hecho, las intervenciones en el parachoques realizadas incorrectamente podrían alterar el funcionamiento de los sensores de estacionamiento.

Señalización acústica

Si se acopla la marcha atrás y en caso de que esté presente un obstáculo en la zona trasera, se activa una señal acústica que varía según la distancia entre el obstáculo y el parachoques.

La frecuencia de señalización acústica:

- Aumenta a medida que disminuye la distancia entre el vehículo y el obstáculo.

- Se vuelve continua cuando la distancia entre el vehículo y el obstáculo es inferior a unos 30 cm, y se detiene si la distancia del obstáculo aumenta.
- Permanece constante si la distancia entre el vehículo y el obstáculo no varía. Si esta situación se produce para los sensores laterales, la señal se interrumpe unos 3 segundos después para evitar, por ejemplo, señalizaciones en caso de maniobras al lado de una pared o muro.

Cuando el sistema emite una señal acústica, el volumen del sistema Uconnect™, ssi está encendido, se baja automáticamente por el sistema ParkSense.

Señalización en la pantalla

Las señalizaciones correspondientes al sistema ParkSense se muestran en la pantalla del cuadro de instrumentos solamente si se ha seleccionado la respectiva función en el menú del sistema Uconnect™.

El sistema indica la presencia de un obstáculo mostrando un único arco en una de las áreas posibles, en función de la distancia del objeto y la posición con respecto al vehículo. Si el obstáculo se detecta en el área central trasera o en la delantera (si está equipado), en la pantalla se mostrará, con la aproximación del obstáculo, un arco sólido moviéndose hacia el vehículo, a medida en que el vehículo se acerca al obstáculo.

Si el obstáculo se detecta en el área lateral izquierda y/o derecha en la delantera (si está equipado) o trasera, en la pantalla se mostrará un arco intermitente moviéndose hacia el vehículo, a medida en que el vehículo se acerca.

Por lo general, el vehículo está más cerca del obstáculo cuando en la pantalla se muestra solamente un arco intermitente y la señal acústica se vuelve continua.

Sensores

Los sensores de estacionamiento, según la versión, están ubicados en el parachoques trasero o en ambos parachoques. Su función es detectar la presencia de eventuales obstáculos que se encuentran cerca de la parte trasera o delantera del vehículo.

Los sensores avisan al conductor de la presencia de obstáculos, a través de una señal sonora intermitente y, si están presentes, también con señales visuales en la pantalla del cuadro de instrumentos.

Sistema con sensores en el parachoques trasero

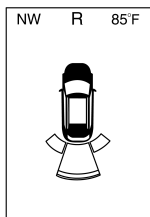

0329002014

Señal acústica única/arco sólido

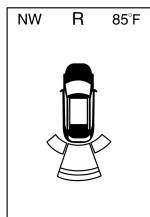

0329002016

Señal acústica lenta/arco sólido

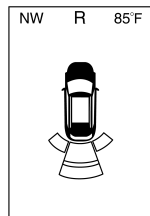

0329002018

Señal acústica lenta/arco sólido

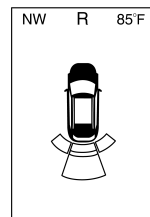

0329002020

Señal acústica rápida/arco intermitente

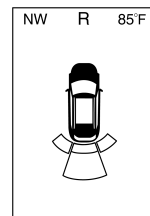

0329002022

Señal acústica continua/arco intermitente

Sistema con sensores en la delantera y en la trasera (si está equipado)

Maniobras con la marcha atrás acoplada:



F

Señal acústica única/arco sólido



Señal acústica rápida/arco intermitente



Señal acústica lenta/arco sólido



Señal acústica rápida/arco intermitente



Sin señal acústica/arco sólido



Señal acústica lenta/arco sólido



Señal acústica continua/arco intermitente

Maniobras con el cambio en la posición **D**:



Sin señal acústica/arco intermitente

Señal acústica rápida/arco intermitente



Señal acústica continua/arco intermitente

Distancias de detección

Si los sensores detectan distintos obstáculos, el sistema considera solamente el que se encuentra más cerca del vehículo.

Señalización - Alertas Frontales

Alertas					
Distancia frontal	Superior a 120 cm	120–100 cm	100–65 cm	65–30 cm	Menor que 30 cm
Arcos — izquierda	Ningún	Ningún	Ningún	2º intermitente	1º intermitente
Arcos — centro	Ningún	4º sólido	3º intermitente	2º intermitente	1º intermitente
Arcos — derecha	Ningún	Ningún	Ningún	2º intermitente	1º intermitente
Alerta sonoro	Ningún	Ningún	Ningún	Alerta sonoro aumenta a la medida que los objetos se acercan el vehículo.	Continuo
Volumen de la radio reducido	No	No	No	No	No

Señalización - Alertas Traseros

Alertas							
Distancia trasera	Superior a 200 cm	200–150 cm	150–120 cm	120–100 cm	100–65 cm	65–30 cm	Menor que 30 cm
Arcos — izquierda	Ningún	Ningún	Ningún	Ningún	Ningún	2º intermitente	1º intermitente
Arcos — centro	Ningún	6º sólido	5º sólido	4º sólido	3º intermitente	2º intermitente	1º intermitente
Arcos — derecha	Ningún	Ningún	Ningún	Ningún	Ningún	2º intermitente	1º intermitente
Alerta sonoro	Ningún	Alerta sonoro aumenta a medida que los objetos se acercan del vehículo. Cuando el objeto está a menos de 30 cm, el alerta será un tono continuo.					Continuo
Volumen de la radio reducido	No	No	No	No	No	No	No

ACTIVACIÓN/DESACTIVACIÓN

Para activar y desactivar el sistema, pulsar el botón **E** indicado en la imagen a continuación.

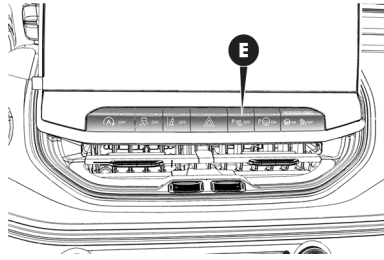

El cambio de estado del sistema, de activado a desactivado y viceversa, siempre se ve acompañado por un mensaje específico visualizado en la pantalla del cuadro de instrumentos.

Cuando el sistema está activado, el LED ubicado en el botón está apagado. Si el sistema está desactivado, el LED está encendido con luz fija. El LED se enciende también en caso de avería del sistema ParkSense.

Pulsando el botón con el sistema averiado, el LED parpadea aproxima-

damente 5 segundos y luego permanece encendido con luz fija.

Al colocar la llave de arranque en **MAR/RUN**, el sistema ParkSense mantiene en la memoria el último estado (activado o desactivado) presente cuando ocurre desactivación del motor.

Nota

Tras haberlo desactivado, el sistema ParkSense permanece en esta condición hasta que vuelva a ser conectado, aunque el dispositivo de arranque pase de **MAR/RUN** a **STOP/OFF** y luego de nuevo a **MAR?RUN**.

Si está correctamente activado, el sistema se activa automáticamente cuando se engrana la marcha atrás.

Si el sistema se desactiva automáticamente desplazando la palanca de cambios hacia una posición distinta de la marcha atrás.

SEÑALIZACIÓN DE ANOMALÍAS

Las eventuales anomalías de los sensores de estacionamiento se indican, durante el acoplamiento de la marcha atrás, mediante el encendido del símbolo en el cuadro de instrumentos y por la visualización de un mensaje específico en la pantalla (ver el apartado “Testigos y mensajes” en el capítulo “Conociendo el tablero de instrumentos”).

FUNCIONAMIENTO CON REMOLQUE

El funcionamiento de los sensores se desactiva automáticamente al enchufar el cable eléctrico del remolque en la toma del gancho de remolque del vehículo.

Los sensores vuelven a activarse automáticamente al desconectar el enchufe del cable del remolque. Antes de utilizar el sistema ParkSense®, se recomienda desmontar el conjunto de esfera del gancho de remolque y el respectivo engate cuando el vehículo no vaya a ser utilizado para



operaciones de remolque. La inobservancia de esta prescripción puede provocar lesiones personales o daños en vehículos u obstáculos ya que, cuando se emite la señal acústica continua, la esfera del gancho de remolque se encuentra ya en una posición mucho más cercana al obstáculo que el parachoques trasero.

Además de eso, los sensores podrían detectar el conjunto de esfera del gancho de remolque y el respectivo engate (según su dimensión y forma) dando una falsa indicación de obstáculo.

Nota

Durante las maniobras de estacionamiento, tener siempre la máxima atención a los obstáculos que puedan encontrarse por encima o por debajo del sensor. Los objetos colocados a corta distancia, en algunas circunstancias no son detectados por el sistema y por lo tanto pueden dañar el vehículo o resultar dañados.

Hay algunas condiciones que podrían influir en las prestaciones del sistema de estacionamiento:

- Una menor sensibilidad del sensor y la reducción de las prestaciones del sistema de asistencia al estacionamiento podrían deberse a la presencia sobre la superficie del sensor de: hielo, nieve o fango.
- El sensor detecta un objeto que no existe (“interferencias de eco”) en caso de interferencias de carácter mecánico, por ejemplo, lavado del vehículo, lluvia (condiciones de viento extremo) y granizo.
- Las señales enviadas por el sensor también pueden verse alteradas por la presencia en las cercanías de sistemas de ultrasonidos (por ejemplo, frenos neumáticos de camiones o martillos neumáticos).
- Las prestaciones del sistema de asistencia al estacionamiento también pueden verse influidas por la posición de los sensores,

por ejemplo, al cambiar la alineación (debido al desgaste de los amortiguadores y suspensiones) o cambiando los neumáticos, cargando demasiado el vehículo o aplicando alineaciones específicas que bajan el vehículo.

- La presencia del gancho de remolque sin remolque, que podría interferir en el correcto funcionamiento de los sensores de estacionamiento. En caso de vehículos equipados con gancho de remolque extraíble, ya sea original o instalado tras la adquisición del vehículo, para evitar funcionamiento incorrecto de los sensores, se recomienda sacarlo del travesaño siempre que no sea necesario para una operación de remolque.
- La presencia de adhesivos en los sensores. Así pues, tener cuidado de no colocar ningún adhesivo sobre los sensores.

SISTEMA SIDE DISTANCE WARNING (ALERTA DE DISTANCIA LATERAL) (Si está equipado)



ADVERTENCIA

Para el buen funcionamiento del sistema, es indispensable que los sensores estén siempre libres de barro, suciedad, nieve o hielo. Durante la limpieza de los sensores, prestar mucha atención para no rayarlos o dañarlos; evitar el uso de paños secos, ásperos o duros.

Los sensores se deben lavar con agua limpia, si fuera necesario, añadiendo jabón para automóviles. En las estaciones de lavado que utilicen pulverizadores de vapor de agua o de alta presión, limpiar rápidamente los sensores manteniendo la boca a más de 10 cm de distancia.



ADVERTENCIA

Si se desea pintar el parachoques o retocar la pintura en la zona de los

sensores, acudir exclusivamente a la **Red de Asistencia Jeep**.

Si no se pinta correctamente podría verse afectado el funcionamiento de los sensores de estacionamiento.

El sistema Side Distance Warning tiene la función de detectar la presencia de posibles obstáculos laterales que se encuentran cerca del vehículo mediante los sensores de estacionamiento situados en los parachoques delantero y trasero.

El sistema avisa al conductor mediante una señal acústica y, donde esté previsto, a través de señales visuales en la pantalla del cuadro de instrumentos.

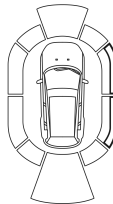

0618092419US



0618092419US

ACTIVACIÓN/DESACTIVACIÓN

El sistema sólo funciona después de recorrer unos metros y si la velocidad del vehículo está comprendida entre 0 y 18 km/h.

El sistema se activa/desactiva mediante el menú "Ajustes" del sistema Uconnect™ para más información ver lo descrito en el suplemento específico).

FUNCIONAMIENTO CON REMOLQUE

El sistema se desactiva automáticamente al enchufar el cable eléctrico del remolque en la toma del gancho de remolque del vehículo. Los sensores traseros vuelven a activarse auto-

F

máticamente al desconectar el enchufe del cable del remolque.

INFORMACIONES IMPORTANTES

Hay algunas condiciones que podrían influir en las prestaciones del sistema Side Distance Warning:

- Una menor sensibilidad del sensor y la reducción de las prestaciones del sistema de asistencia al estacionamiento podrían deberse a la presencia sobre la superficie del sensor de: hielo, nieve, barro o varias capas de pintura.
- El sensor puede detectar un objeto que no existe (interferencias de eco) en caso de interferencias de carácter mecánico, por ejemplo, lavado del vehículo, lluvia (condiciones de viento extremo) y granizo.
- Las señales enviadas por el sensor también pueden verse alteradas por la presencia en las cercanías de sistemas de ultrasonidos

(por ejemplo, frenos neumáticos de camiones o martillos neumáticos).

- Las prestaciones del sistema de asistencia al estacionamiento también pueden verse influidas por la posición de los sensores, por ejemplo, al cambiar la alineación (debido al desgaste de los amortiguadores y suspensiones) o cambiando los neumáticos, cargando demasiado el vehículo o aplicando alineaciones específicas que bajan el vehículo.
- La presencia del gancho de remolque sin remolque, que podría interferir en el correcto funcionamiento de los sensores de estacionamiento. Antes de utilizar el sistema ParkSense, se recomienda desmontar del vehículo el grupo de la bola del gancho de remolque extraíble y su anclaje si el vehículo no se utiliza para

remolcar. El incumplimiento de dicha norma puede ocasionar lesiones personales o daños a vehículos u obstáculos, puesto que, cuando se emite la señal acústica continua, la bola del gancho de remolque ya se encuentra en una posición mucho más cercana al obstáculo que el parachoques trasero. Si se desea dejar siempre montado el gancho de remolque aunque no lleve el remolque, acudir a la **Red de Asistencia Jeep** para que actualicen el sistema ParkSense, ya que los sensores centrales podrían identificar el gancho como un obstáculo.

- La presencia de adhesivos en los sensores puede perjudicar el funcionamiento del sistema. Así pues, tener cuidado de no colocar ningún adhesivo sobre los sensores.

SISTEMA PARKSENSE ACTIVE PARK ASSIST (si está equipado)



ADVERTENCIA

La responsabilidad del estacionamiento y de otras maniobras peligrosas es siempre del conductor. Al realizar estas maniobras, asegurarse siempre de que en el espacio de maniobra no haya personas (especialmente niños) ni animales.

Los sensores de estacionamiento constituyen una ayuda para el conductor, que nunca debe reducir la atención durante las maniobras potencialmente peligrosas, incluso cuando se realicen a baja velocidad.



ADVERTENCIA

Las maniobras para buscar estacionamiento o para estacionar deben realizarse respetando siempre las normas vigentes del código de circulación.

Observe siempre las recomendaciones de este manual.



ADVERTENCIA

Si se desea detener el volante con las manos durante una maniobra, se recomienda sujetarlo firmemente por la corona exterior.

No intentar sujetarlo con las manos por el interior ni por los radios.



ADVERTENCIA

El funcionamiento del sistema se basa en diferentes componentes: sensores de estacionamiento delanteros y traseros, sensores laterales, dirección, ruedas, sistema de frenos y cuadro de instrumentos.

El funcionamiento incorrecto de alguno de estos componentes podría afectar al funcionamiento del sistema.



ADVERTENCIA

Intervenciones en el área de los sensores en el parachoques deben realizarse exclusivamente a la Red de Asistencia Jeep.

Si no se pinta correctamente podría verse afectado el funcionamiento de los sensores de estacionamiento.

El sistema ayuda al conductor a evaluar un espacio de estacionamiento de acuerdo con el ancho del vehículo y gestiona automáticamente el movimiento del volante durante la maniobra.

El sistema utiliza los sensores delanteros, traseros y laterales del vehículo para evaluar, calcular y monitorear las distancias de los otros vehículos y demás obstáculos cercanos.

ACTIVACIÓN/DESACTIVACIÓN

Para conectar el sistema, pulsar el botón **F P**: en la pantalla del cuadro de instrumentos se mostrarán las instrucciones necesarias para efectuar la maniobra.

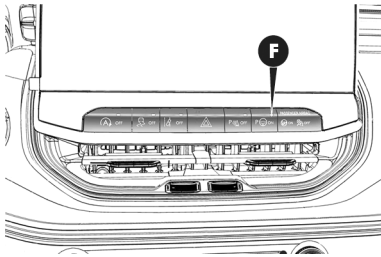

Las luces de LED también se encienden en caso de avería en el sistema Active ParkSense Active Park Assist. Pulsando el botón con el sistema averiado, el LED parpadea unos 5 segundos y luego permanece apagado.

El sistema ParkSense Active Park Assist será desactivado automáticamente cuando cualquiera de las siguientes condiciones sea encontrada:

- Maniobra de estacionamiento completa.
- Velocidad del vehículo superior a 30 km/h durante la búsqueda por una plaza de estacionamiento.
- Velocidad del vehículo superior a 7 km/h durante la actuación en el sistema de conducción para la entrada en la plaza.
- Volante tocado durante la actuación del sistema en la conducción para la entrada en la plaza.
- Botón del ParkSense frontal/trasero presionado.
- Puerta del conductor abierta.
- Tapa del compartimiento de equipajes abierta.
- Intervención de los sistemas ESC/ABS.
- El sistema permitirá el máximo de seis cambios entre las posiciones **D** y **R** en la palanca de cambios. si la maniobra no puede ser completada con esos cambios, el sistema cancelará su actuación y el display en el tablero de instrumentos instruirá al conductor

para que complete la maniobra manualmente.

El sistema Active Park Assist entrará en operación y buscará una plaza de estacionamiento solamente cuando todas las siguientes condiciones sean encontradas:

- Palanca de cambios en la posición **D**.
- Conmutador de arranque en la posición **RUN**.
- Botón de ParkSense Active Park Assist activado.
- Puerta del conductor cerrada.
- Tapa del compartimiento de equipajes cerrada.
- Velocidad del vehículo inferior a 25 km/h.

Nota

Durante la búsqueda, la velocidad del vehículo no debe superar los 30 km/h. cuando alcance los 25 km/h, el conductor recibe un aviso para disminuir la velocidad. si la veloci-

dad supera los 30 km/h, el sistema será desactivado (en ese caso, puede ser reiniciado presionándose la tecla **P_{ON}**).

FUNCIONAMIENTO DEL SISTEMA

Durante la fase de búsqueda de un espacio de estacionamiento, el sistema utiliza sensores laterales que se activan automáticamente con el motor encendido y una velocidad inferior a 30 km/h.

Durante la maniobra y delante de la detección de obstáculos, el conductor también recibe informaciones ofrecidas por los sensores de estacionamiento (4 delanteros y 4 traseros) que suministran informaciones extras sobre la distancia que se debe mantener de los obstáculos existentes delante y detrás del vehículo.

Si se activa la función Active ParkSense después de haber sido desactivada, los sensores del ParkSense se activan una vez más y siguen activados solamente durante el movimiento del estacionamiento.

DESCRIPCIÓN DEL ESTACIONAMIENTO PARALELO Y PERPENDICULAR

Para estacionar en los sentidos paralelo y perpendicular, tener atención a los siguientes puntos.

El sistema se activa pulsando el botón **P_{ON}**: una vez seleccionado, el sistema se activa en fase de búsqueda. Como el sistema reconoce los espacios de estacionamiento aunque no esté seleccionado, también se puede activar el sistema inmediatamente después de pasar por un espacio para estacionar que se considere adecuado. El sistema avisará al conductor, mediante la pantalla del cuadro de instrumentos, sobre las operaciones necesarias para realizar en forma correcta la maniobra.

Selección del tipo de estacionamiento

Durante la fase de búsqueda y hasta que se acople la marcha atrás, se puede seleccionar el tipo de estacionamiento deseado. Un men-

saje indicando la selección del tipo de plaza que se va a buscar aparecerá en la pantalla del tablero de instrumentos, las teclas de navegación en el volante deben ser usadas para cambiar el tipo de búsqueda y la tecla OK presionada para confirmar la selección entre:

- "Paralelo": el vehículo buscará un espacio para estacionar paralelo al sentido de la marcha.
- "Perpendicular": el vehículo buscará un espacio para estacionar perpendicular al sentido de la marcha.

Estacionamiento paralelo

Seleccionando el modo paralelo, el sistema hace, a través de los sensores laterales, una búsqueda continua por una plaza de estacionamiento que sea adecuada a las dimensiones del vehículo.

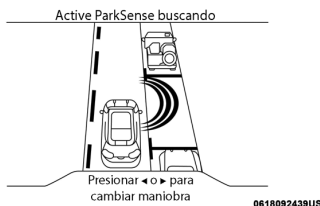

Búsqueda del active ParkSense

Nota

Durante la fase de búsqueda por una plaza de estacionamiento, use la luz de giro para seleccionar el lado del vehículo para el cual la maniobra de estacionamiento deberá ser realizada. El ParkSense Active Park Assist buscará automáticamente una plaza por el lado del pasajero sino se activa la luz de giro.

Nota

El conductor debe cerciorarse de que la plaza se mantenga libre y sin obstrucciones (de peatones, bicicletas, etc.) para la maniobra.

Nota

El conductor es responsable por cerciorarse de que la plaza seleccionada es compatible con la maniobra que será realizada y está completamente libre, incluso de salientes y protuberancias de objetos/vehículos cercanos (como árboles, escaleras, contenedores de basura, tapas de compartimientos de equipajes, camiones, autobús, etc.).

Nota

Durante la búsqueda por una plaza de estacionamiento, el conductor debe mantener el vehículo tan paralelo o perpendicular (dependiendo de la maniobra) a los otros vehículos como sea posible.

Nota

Solamente la última plaza de estacionamiento detectada será indicada (por ejemplo, si se pasa por distintas plazas de estacionamiento, el sistema indicará únicamente la última detectada para la maniobra).

Cuando una plaza disponible es detectada, si el vehículo no está en posición, el conductor será orientado a seguir adelante con el vehículo para posicionarlo para una secuencia de estacionamiento paralelo.

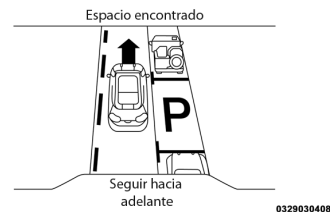

Plaza encontrada - siga adelante

Con el vehículo en posición, el conductor será orientado a interrumpir su movimiento y quitar las manos del volante.

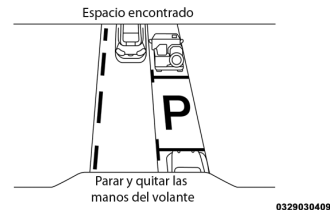

Plaza encontrada - pare y quite las manos del volante

Con el vehículo parado y sin las manos en el volante, el conductor será orientado a poner la palanca de cambios en **R**.



Plaza encontrada - coloque el cambio en R

Cuando el conductor coloca la palanca de cambios en **R**, el sistema puede instruirlo a aguardar hasta que el movimiento del volante sea concluido.

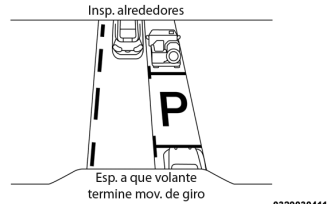

Verificar los alrededores - aguarde la conclusión del movimiento del volante

El sistema instruirá al conductor a verificar los alrededores del vehículo y moverlo hacia atrás.

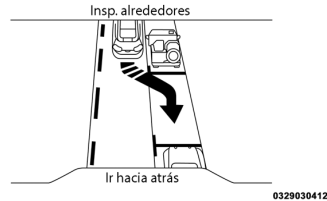

Verificar los alrededores - mueva el vehículo hacia atrás

Nota

Es de responsabilidad del conductor el uso del freno y del acelera-

tor durante la maniobra de estacionamiento semiautomática.

Nota

Cuando el sistema orienta al conductor a quitar las manos del volante, el conductor debe comprobar los alrededores del vehículo y empezar a moverlo lentamente hacia atrás.

Nota

El sistema ParkSense Active Park Assist permitirá un máximo de seis cambios entre las posiciones **D** y **R** del cambio. Si la maniobra no puede ser concluida con esos seis cambios, el sistema será desactivado y el display del tablero de instrumentos orientará al conductor a continuar manualmente.

Nota

El sistema cancelará la maniobra si el vehículo excede la velocidad de 7 km/h durante la asistencia de estacionamiento. El sistema alertará al conductor a la velocidad de 5 km/h, orientándolo a reducir. El conductor será completamente responsable por

completar la maniobra si el sistema se desactiva.

Nota

Si el sistema se desactiva durante la maniobra por cualquier motivo, el conductor debe asumir el control del vehículo.

Cuando el sistema alcanza el fin de su movimiento hacia atrás, el sistema orientará al conductor a comprobar los alrededores y detener el vehículo.

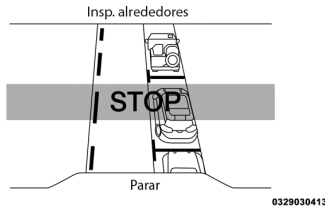

Verificar los alrededores - PARE

Nota

Es de responsabilidad del conductor usar el freno y detener el vehículo. el conductor debe verificar los alrededores del vehículo y estar preparado para pararlo cuando sea orien-

tado o cuando su intervención sea necesaria.

Con el vehículo parado, el conductor será orientado a colocar la palanca de cambios en **D**.

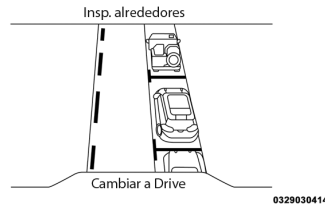

Verificar los alrededores - coloque el cambio en D

Cuando el conductor coloca la palanca de cambios en **D**, el sistema puede orientarlo a aguardar hasta que el movimiento del volante sea concluido.



Verificar los alrededores - aguarde la conclusión del movimiento del volante

El sistema orientará al conductor a verificar los alrededores y mover el vehículo hacia delante.

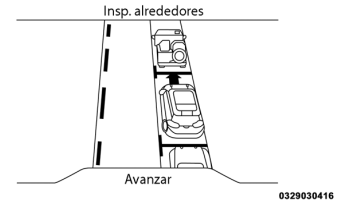

Verificar los alrededores - mueva el vehículo hacia delante

Cuando el vehículo alcance el fin de su movimiento hacia delante, el sistema orientará al conductor a ve-

rificar los alrededores y parar el vehículo.

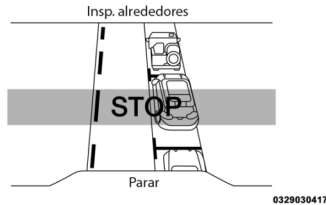

Verificar los alrededores — PARE

Nota

Es de responsabilidad del conductor usar el freno y detener el vehículo. el conductor debe verificar los alrededores del vehículo y estar preparado para pararlo cuando sea orientado o cuando su intervención sea necesaria.

Con el vehículo parado, el conductor será orientado a colocar la palanca en **R**.

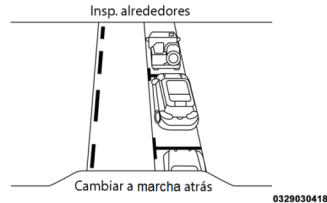

Verificar los alrededores - coloque el cambio en R

Cuando el conductor coloca la palanca de cambios en **R**, el sistema puede orientarlo a aguardar hasta que el movimiento del volante sea concluido.

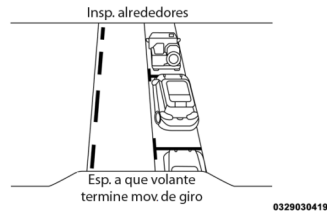

Verificar los alrededores - aguarde la conclusión del movimiento del volante

El sistema orientará el conductor a verificar los alrededores y mover el vehículo hacia atrás.

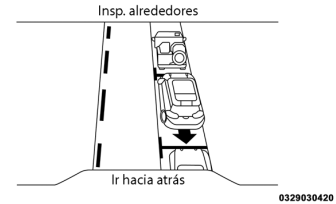

Verificar los alrededores - mueva el vehículo hacia atrás

El vehículo está ahora en la plaza paralela al sentido de conducción. Cuando la maniobra esté completa, el conductor será orientado a verificar la posición del vehículo estacionado. Si el conductor está satisfecho, debe colocar el cambio en **P**. Un mensaje confirmando que el sistema concluyó la maniobra y orientando el conductor a verificar la posición del vehículo será exhibida durante algunos instantes.

Si es necesario, terminar de estacionar manualmente.

Active ParkSense
finalizado
Controlar posición
de estacionamiento

0329030421

Active ParkSense concluido — ve- rifique la posición del vehículo

Estacionamiento Perpendicular

Seleccionando el modo perpendicular, el sistema hace, a través de los sensores laterales una búsqueda continua por una plaza de estacionamiento que sea adecuada para las dimensiones del vehículo.



0327044723

Búsqueda del Active ParkSense

Nota

Durante la búsqueda por una plaza de estacionamiento, use la luz de giro para seleccionar el lado del vehículo para el cual la maniobra de estacionamiento deberá ser realizada. El ParkSense Active Park Assist automáticamente buscará una plaza por el lado del pasajero, si la luz de giro no fue activada.

Nota

El conductor debe cerciorarse de la plaza de estacionamiento se mantenga libre y sin obstrucciones (de peatones, bicicletas, etc.) para la maniobra.

Nota

El conductor es responsable por cerciorarse de que la plaza seleccionada es compatible con la maniobra que será realizada y está completamente libre, incluso de salientes y protuberancias de objetos/vehículos cercanos (como árboles, escaleras, contenedores de basura, tapas de

compartimientos de equipajes, camiones, autobús, etc.).

Nota

Durante la búsqueda por una plaza de estacionamiento, el conductor debe mantener el vehículo tan paralelo o perpendicular (dependiendo de la maniobra) a los otros vehículos como sea posible.

Nota

Solamente la última plaza de estacionamiento detectada será indicada (por ejemplo: si está pasando por distintas plazas disponibles en un estacionamiento, el sistema indicará únicamente la última plaza detectada para la maniobra).

Cuando una plaza disponible es detectada, si el vehículo no está en posición, el conductor será orientado a seguir adelante con el vehículo para posicionarlo para una secuencia de estacionamiento paralelo.

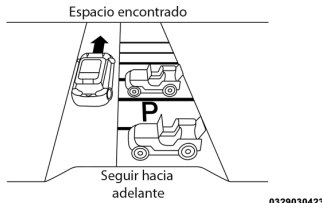

Plaza encontrada — siga adelante

Con el vehículo en posición, el conductor será orientado a interrumpir se movimiento y quitar las manos del volante.

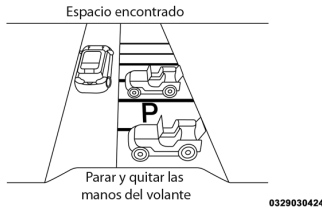

Plaza encontrada — pare y quite las manos del volante

Con el vehículo parado y sin las manos en el volante, el conductor será orientado a colocar la palanca de cambios en **R**.

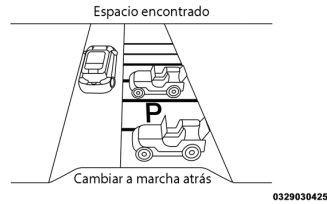

Plaza encontrada — coloque el cambio en R

Cuando el conductor coloca la palanca de cambios en **R**, el sistema puede orientarlo a aguardar hasta que el movimiento del volante sea concluido.

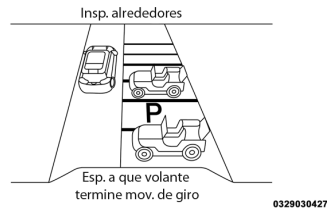

Verificar los alrededores — aguarde la conclusión del movimiento del volante

El sistema instruirá el conductor a verificar los alrededores del vehículo y moverlo hacia atrás.

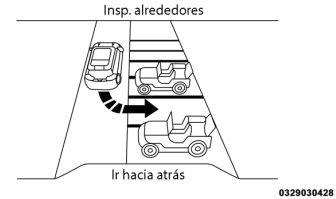

Verificar los alrededores — mueva el vehículo hacia atrás

Nota

Es de responsabilidad del conductor el uso del freno y del acelerador durante la maniobra de estacionamiento semiautomática.

Nota

Cuando el sistema orienta el conductor a quitar las manos del volante, el conductor debe verificarlos alrededores del vehículo y empezar a moverlo hacia atrás lentamente.

Nota

El sistema ParkSense Active Park Assist permitirá un máximo de seis cambios entre las posiciones **D** y **R** del cambio. Si la maniobra no puede ser concluida con esos seis cambios, el sistema será desactivado y el display del tablero de instrumentos orientará al conductor a continuar manualmente.

Nota

El sistema cancelará la maniobra si el vehículo exceder la velocidad de 7 km/h durante la asistencia de estacionamiento. El sistema alertará al conductor a la velocidad de 5 km/h, orientándolo a reducir. El conductor será completamente responsable por completar la maniobra si el sistema se desactiva.

Nota

Si el sistema se desactiva durante la maniobra por cualquier motivo, el conductor debe asumir el control del vehículo.

Cuando el sistema alcanza el fin de su movimiento hacia atrás, el sistema orientará al conductor a comprobar los alrededores y detener el vehículo.

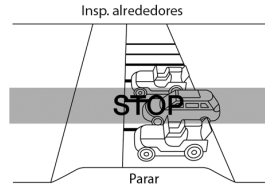

Verificar los alrededores — PARE

Nota

Es de responsabilidad del conductor usar el freno y detener el vehículo. El conductor debe verificar los alrededores del vehículo y estar preparado para pararlo cuando sea orientado o cuando su intervención sea necesaria.

Con el vehículo parado, el conductor será orientado a colocar la palanca de cambios en **D**.

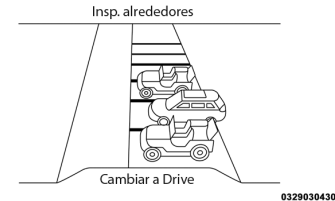
**Verificar los alrededores — coloque el cambio en D**

Cuando el conductor coloca la palanca de cambios en **D**, el sistema puede orientarlo a aguardar hasta que el movimiento del volante sea concluido.

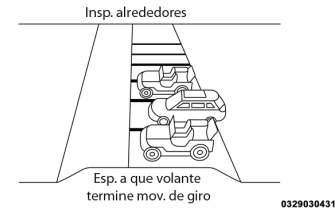
**Verificar los alrededores — aguarde la conclusión del movimiento del volante**

El sistema orientará el conductor a verificar los alrededores y mover el vehículo hacia delante.

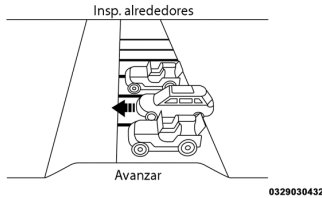

Verificar los alrededores — mueva el vehículo hacia delante

Cuando el vehículo alcance el fin de su movimiento hacia delante, el sistema orientará el conductor a verificar los alrededores y parar el vehículo.

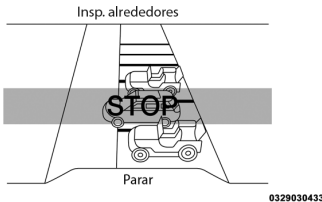

Verificar los alrededores — PARE

Nota

Es de responsabilidad del conductor usar el freno y detener el vehículo. el conductor debe verificar los alrededores del vehículo y estar preparado para pararlo cuando sea orientado o cuando su intervención sea necesaria.

Con el vehículo parado, el conductor será orientado a colocar la palanca de cambios en **R**.

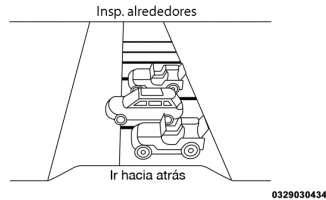

Verificar los alrededores — coloque el cambio en R

Cuando el conductor coloca la palanca de cambios en **R**, el sistema puede orientarlo a aguardar hasta que el movimiento del volante sea concluido.

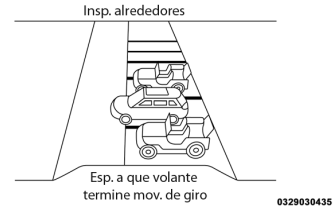

Verificar los alrededores — aguarde la conclusión del movimiento del volante

El sistema orientará el conductor a verificar los alrededores y mover el vehículo hacia atrás.

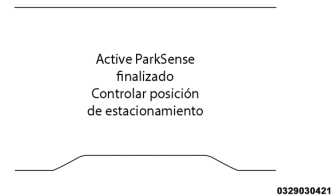

Verificar los alrededores — mueva el vehículo hacia atrás

El vehículo está ahora en la plaza paralela al sentido de conducción. Cuando la maniobra esté completa,

el conductor será orientado a verificar la posición del vehículo estacionado. Si el conductor está satisfecho, debe colocar el cambio en **P**. Un mensaje confirmando que el sistema concluyó la maniobra y orientando el conductor a verificar la posición del vehículo será exhibida por algunos instantes.

Si es necesario, terminar de estacionar manualmente.

Active ParkSense concluido — verifique la posición del vehículo



ADVERTENCIA

El conductor debe ser cauteloso durante las maniobras de estacionamiento paralelo o perpendicular, aunque esté utilizando el sistema ParkSense Active Park Assist. Siempre verifique cuidadosamente las áreas detrás y delante del vehículo y cerciórese de la ausencia de peatones, animales, otros vehículos, obstrucciones y puntos ciegos antes

de mover el vehículo hacia delante o hacia atrás.

La responsabilidad de la conducción es siempre confiada al conductor, que debe mantener siempre la atención a los alrededores. No hacerlo puede llevarlo a accidentes con lesiones graves y hasta la muerte.

Nota

El sistema ParkSense Active Park Assist es solamente un asistente de estacionamiento y no está apto a reconocer todos los obstáculos, incluyendo pequeñas obstrucciones. Algunos obstáculos pueden ser detectados sólo temporalmente o siquiera ser detectados. Obstáculos localizados arriba o abajo de los sensores no serán detectados si están muy cerca.

El vehículo debe ser conducido lentamente cuando el sistema ParkSense Active Park Assist esté en uso para que sea posible pararlo en tiempo cuando un obstáculo sea detectado. Se recomienda que el conductor siempre mire hacia atrás cuando esté utilizando el sistema.

SALIDA DE LA PLAZA DE ESTACIONAMIENTO



Nota

Esta función no puede ser usada para salir de plazas perpendiculares, sino solamente de plazas paralelas.

Activación de la función

Para activar la función, presione la tecla **P** con el símbolo de un vehículo. Tras la selección, el sistema se activa e informa al conductor las acciones que deben ser tomadas para que la maniobra sea realizada correctamente.

Actuar en la luz de giro para seleccionar el lado para el cual el vehículo deberá salir, activando la luz de giro hacia la derecha o hacia la izquierda.

En la maniobra, o sistema orienta el cambio para la marcha atrás y la selección del lado de salida por la luz de giro. Suelte el volante y use solamente los pedales mientras el sistema maneja el volante automáticamente para salir de la plaza. La maniobra será interrumpida si el conductor mantiene la acción, voluntaria o no, sobre el volante (tocando o sujetándolo para impedir que se mueva).



0618092420US

Verificar los alrededores — pare y quite las manos del volante



0618092421US

Verificar los alrededores — aguarde la conclusión del movimiento del volante



0618092422US

Verificar los alrededores — mueva el vehículo hacia atrás

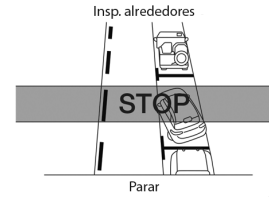

0618092426US

Verificar los alrededores — PARE

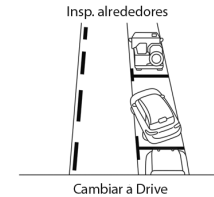

0618092425US

Verificar los alrededores — coloque el cambio en D



0618092424US

F

**Verificar los alrededores —
 aguarde la conclusión del movi-
 miento del volante**

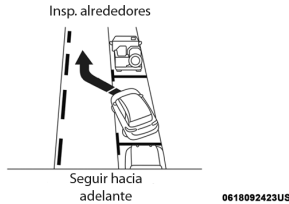

**Verificar los alrededores — mueva
 el vehículo hacia delante**

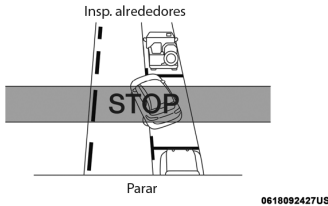

Verificar los alrededores — PARE



**Verificar los alrededores — colo-
 que el cambio en R**



**Verificar los alrededores —
 aguarde la conclusión del movi-
 miento del volante**



**Verificar los alrededores — mueva
 el vehículo hacia atrás**

La maniobra semiautomática termina cuando el mensaje de maniobra concluida aparece en el display. Al final de la maniobra, el sistema devuelve el control del vehículo al conductor.

INFORMACIONES IMPORTANTES

- Si los sensores se ven afectados por colisiones que dañan su posición, el funcionamiento del sistema podría resultar gravemente perjudicado.
- El sistema alcanza sus prestaciones óptimas después de que el vehículo ha recorrido por lo me-

- nos 50 km ("autocalibrado" del sistema).
- Si los sensores se ensucian, quedan cubiertos de nieve, hielo, barro o se les aplica otra capa de pintura, el funcionamiento del sistema podría resultar gravemente dañado. Para que el sistema funcione correctamente es indispensable que los sensores estén siempre limpios. Durante la limpieza, prestar la máxima atención para no rayarlos o dañarlos: evitar el uso de paños secos, ásperos o duros. Los sensores se deben lavar con agua limpia, si fuera necesario, añadiendo jabón para automóviles. En las estaciones de lavado que utilicen pulverizadores de vapor de agua o de alta presión, limpiar rápidamente los sensores manteniendo la boca a más de 10 cm de distancia.
 - Las fuentes sonoras de ultrasonidos (por ej. frenos neumáticos de camiones o martillos neumáticos) cercanas pueden dañar las prestaciones de los sensores.
 - Los sensores podrían detectar un objeto inexistente (interferencias de eco), a causa de interferencias de carácter mecánico, por ejemplo: lavado del vehículo, lluvia, condición de viento extremo, granizo.
 - Los sensores podrían no detectar objetos de forma o materiales especiales (palos muy finos, timones de remolques, chapas, redes, pequeños arbustos, contenedores de basura, motocicletas, etc.). Prestar siempre la máxima atención comprobando que el vehículo y su trayectoria sean compatibles con la zona de estacionamiento identificada por el sistema.
 - El uso de neumáticos (uno o varios) o llantas de tamaño diferente al existente en el momento de la compra del vehículo podría comprometer la funcionalidad del sistema.
 - Si se engancha un remolque (cuyo enganche está correctamente introducido) el sistema se deshabilitará automáticamente.
 - Si está activa la modalidad "Búsqueda en curso", el sistema podría identificar erróneamente un espacio de estacionamiento útil para efectuar la maniobra (por ejemplo, en un cruce, un vado, vías transversales al sentido de marcha, etc.).
 - Si se está realizando una maniobra de estacionamiento entre dos vehículos ya estacionados en desalineación, el sistema puede estacionar el vehículo desalineado en el espacio.
 - Si se efectúa una maniobra de estacionamiento entre dos vehículos estacionados sobre una acera, el sistema podría estacionar también sobre la acera.
 - Algunas maniobras podrían no efectuarse en curvas muy cerradas.

- Durante la maniobra de estacionamiento, prestar mucha atención para que las condiciones no cambien (por ej. presencia de personas o animales en la zona de estacionamiento, vehículos en movimiento, etc.): intervenir de inmediato en caso de necesidad.
- Durante las maniobras de estacionamiento, prestar atención a los vehículos que vienen en sentido contrario. Respetar siempre las normas del código de circulación.

Nota

No se garantiza el correcto funcionamiento del sistema en caso de que estén montadas cadenas para la nieve o la rueda de recambio temporal.

Nota

La función sólo considera válido el último espacio de estacionamiento (paralelo o perpendicular) que ha sido detectado por los sensores de estacionamiento y lo comunica al conductor.

F-72

Nota

Algunos de los mensajes que se muestran en la pantalla van acompañados de señales acústicos.

CÁMARA DE ASISTENCIA A MARCHA ATRÁS**PARKVIEW® REAR BACKUP CÁMERA**

La cámara está situada en la tapa del compartimiento de equipajes.

**ADVERTENCIA**

La responsabilidad de las maniobras de estacionamiento y de otras maniobras potencialmente peligrosas recae siempre en el conductor. Al realizar estas maniobras, comprobar siempre que no haya personas (sobre todo niños) ni animales en la trayectoria que se pretende recorrer.

La cámara es una ayuda para el conductor, así esto nunca debe redu-

cir la atención durante las maniobras potencialmente peligrosas aunque se efectúen a baja velocidad. Además, seguir a una velocidad moderada, a fin de detener en cualquier momento en caso de presencia de un obstáculo.

**ADVERTENCIA**

Para un buen funcionamiento, es esencial que la cámara esté libre de barro, suciedad, nieve o hielo. Cuando limpie la cámara, prestar atención para no rayarla o dañarla; por eso, evitar trapos secos, ásperos o duros. Utilizar trapos de nylon o algodón, sin pelusas.

La cámara debe lavarse con agua limpia, eventualmente utilizando champú para autos. Cuando el lavado se hace en establecimientos de lavado que utilizan máquinas con chorro de vapor o de alta presión, limpiar rápidamente la cámara manteniendo la boquilla a una distancia de más de 10 cm. Además, no poner adhesivos en la cámara.

Activación/ desactivación del sistema

Siempre que se engrana la marcha atrás, en la pantalla se muestra la zona que rodea el vehículo, tal como es vista por la cámara trasera.

Las imágenes se visualizan en la pantalla junto con un mensaje de advertencia.

Al colocar la palanca de cambios en posición de marcha atrás, con la función específica en las configuraciones del sistema Uconnect™ activada, la imagen de la cámara se seguirá mostrando hasta 10 segundos después de quitar la marcha atrás, a menos que la velocidad del vehículo sea superior a 13 km/h, o que el dispositivo de arranque esté en posición **STOP**.

Cuando la palanca de cambios no está en posición de marcha atrás, en la pantalla del sistema Uconnect™ se activa el botón gráfico para desactivar la visualización de la imagen de la cámara.

Nota

La imagen mostrada en la pantalla podría resultar ligeramente deformada.

VISUALIZACIONES Y MENSAJES EN LA PANTALLA

Visualizaciones en la pantalla

Actuando en las configuraciones del sistema Uconnect™ se puede activar la visualización de las directrices en la pantalla. Si esta activada, la plantilla se superpone a la imagen para destacar la anchura del vehículo y el trayecto marcha atrás previsto en base a la posición del volante.

Una línea central discontinua superpuesta indica el centro del vehículo para facilitar las maniobras de estacionamiento o la alineación con el gancho de remolque. Las distintas zonas en color indican la distancia desde la parte trasera del vehículo.

Vea a continuación las distancias aproximadas para cada zona.

- **Zona roja (A)** 0 ÷ 30 cm de distancia de la parte trasera del vehículo.
- **Zona amarilla (B)** 30 cm ÷ 2 m de distancia de la parte trasera del vehículo.
- **Zona verde (C)** 2 m o superior de distancia de la parte trasera del vehículo.

Mensajes en la pantalla

Si la tapa del compartimento de equipajes está levantada, la cámara no detectará ningún obstáculo en la parte trasera del vehículo. En la pantalla se visualizará un mensaje de advertencia específico.

En este caso, bajar la tapa del compartimento de equipajes utilizando la manilla correspondiente y presionando a la altura de la cerradura hasta oír el clic de bloqueo.

Nota

En algunas circunstancias como, por ejemplo, la presencia de hielo, nieve o barro en la superficie de la

cámara, la sensibilidad de la misma cámara podría reducirse.

Nota

Si, después de intervenciones de reparación, es necesario volver a pintar la tapa del compartimento de equipajes, asegurarse de que la pintura no entre en contacto con la cámara.

Nota

Durante las maniobras de aparcamiento, prestar siempre la máxima atención a los obstáculos que podrían encontrarse por encima o por debajo del campo de acción de la cámara.

REPROVISIONA- MIENTO DEL VEHÍCULO

PROCEDIMIENTOS

Antes de realizar el reprovisionamiento, asegurarse de que el tipo de combustible utilizado sea correcto.

Apagar el motor antes de reprovisionar.

Si el motor presenta funcionamiento irregular o el vehículo sufre sacudidas durante la marcha, la causa puede ser la presencia de combustible insuficiente o baja en el depósito. En ese caso, conducir el vehículo hasta la concesionaria de la **Red de Asistencia Jeep** más cercana, con velocidad moderada y sin exigirle mucho del motor. Si esos inconvenientes ocurren luego después de un reprovisionamiento, en una estación de servicio, apagar inmediatamente el motor y dirigirse a la **Red de Asistencia Jeep** o un taller especializado,

a fin de evitar daños más grandes al motor o a otros sistemas del vehículo.



ADVERTENCIA

No poner ningún objeto/tapón no previsto para el vehículo en el extremo de la boquilla.

El uso de objetos/tapas no apropiados puede causar aumentos de presión dentro del depósito, creando condiciones de peligro.



ADVERTENCIA

No acercarse a la boca del depósito con llamas libres ni cigarrillos encendidos: peligro de incendio.

No se incline demasiado a la boca del depósito, podría inhalar vapores nocivos.



ADVERTENCIA

No utilizar el teléfono celular/smartphone cerca de la bomba de aprovisionamiento de combustible.

Posible riesgo de incendio.



ADVERTENCIA

Certificarse del origen del combustible y utilizar solamente combustible con calidad certificada, adquirido en estaciones de servicio de la red de distribuidores que dispongan de programas de certificación de calidad transparentes.

Utilizar combustible con especificación inadecuada o de baja calidad podrá afectar las prestaciones del vehículo, además de provocar daños irreversibles al sistema de inyección y otros posibles daños al motor, no cubiertos por la garantía.



ADVERTENCIA

No utilizar combustible con número de octano muy bajo.

El uso de este tipo de combustible podrá generar combustión descontrolada y provocar graves daños al motor. la garantía no cubrirá ese tipo de daños.



ADVERTENCIA

Utilizar únicamente el combustible con especificación establecida según Legislación Federal vigente en la fecha de la fabricación del vehículo.

Eventuales daños en los componentes de los sistemas de emisiones, alimentación y otros daños en el mismo motor debido al uso de combustible fuera de las especificaciones, combustible contaminado, adulterado o con presencia de plomo o aditivos metálicos a base de manganeso, no serán cubiertos por la garantía.



ADVERTENCIA

En los vehículos equipados con motor TURBO (Flex), si no se opta por aprovisionar el vehículo exclusivamente con alcohol, se recomienda el aprovisionamiento completo del depósito de combustible con gasolina (como mínimo un depósito) cada

10.000 km para reducir probables contaminantes procedentes del alcohol.

Eso es importante para mantener el buen funcionamiento y las prestaciones del motor y, principalmente, evitar dificultades en sistema de arranque del motor.



ADVERTENCIA

No añadir aditivos recomendados para otros tipos de combustible al depósito de combustible del vehículo, pues hay riesgo de daños graves al convertidor catalítico, inyectores, sensores y al mismo motor.

La garantía del vehículo no cubrirá esos daños.

Nota

Durante la conducción, el encendido del testigo  puede indicar avería en el sistema de inyección/OBD o en el convertidor catalítico, con aumento del consumo de combustible, reducción de la potencia del motor y aumento de emisio-

nes. para saber lo que hacer en esos casos, léase "Luces de advertencia y mensajes" en el capítulo "Conociendo su tablero de instrumentos".

Los dispositivos anticontaminación exigen el uso exclusivo de gasolina sin plomo.



ADVERTENCIA

No añadir otro tipo de combustible en el depósito. Utilice sólo combustible homologado para uso en automóviles.

Otros tipos de gasolina podrían dañar irreversiblemente el convertidor catalítico.

Nota

Si el vehículo estuviere en tráfico en otros países, cerciorarse de que el aprovisionamiento se haga siempre con gasolina que no contenga plomo en su composición.



ADVERTENCIA

Nunca introducir, ni en casos de emergencia, la mínima cantidad de combustible no homologado en el depósito.

Observar las recomendaciones de este manual.



ADVERTENCIA

El convertidor catalítico ineficiente provoca emisiones nocivas en el escape.

Además de eso, podrá contaminar el medio ambiente.



ADVERTENCIA

La llave de arranque deberá permanecer desconectada mientras se hace el aprovisionamiento de combustible.

Ese procedimiento tiene el objetivo de garantizar el funcionamiento correcto del sistema y evitar errores

de indicación del instrumento en el tablero.

SISTEMA FLEX (alcohol combustible con mezcla de gasolina (nafta) o gasolina con mezcla de alcohol)

El sistema Flex, que está disponible únicamente en versiones específicas, fue proyectado para proporcionar mayor flexibilidad en la alimentación del motor del vehículo, permitiendo la utilización de alcohol combustible con mezcla de gasolina (nafta) o de gasolina con mezcla de alcohol en los porcentajes disponibles en el mercado. El combustible puede ser colocado en el depósito en la proporción que el usuario considere conveniente, con excepción del uso de gasolina (nafta) pura (sin porcentaje de alcohol).

El usuario debe hacer un análisis para decidir la proporción de los dos combustibles que sea más conveniente para su tipo de utilización, considerando precio del combustible, prestaciones, etc.

La central electrónica de control de inyección está preparada para hacer la “gestión” de la interacción entre los dos tipos de combustible: alcohol o gasolina (nafta), posibilitando un funcionamiento siempre regular en todas las situaciones de utilización.

En el uso normal las versiones Flex no exigen cuidados o procedimientos especiales, excepto la observación de las advertencias de utilización y recomendaciones específicas de mantenimiento presentes en esta publicación.

Mantenga siempre aprovisionado el depósito de gasolina para arranque en frío con gasolina, para proporcionar arranques más rápidos del motor.

Nota

El perfecto funcionamiento del Sistema Flex exige que se utilicen combustibles de calidad y con grado mínimo de octanaje, descritos a continuación. La utilización de combustibles fuera de esas especificaciones

podría provocar desperfecto en los procedimientos de arranque en frío.

- AlcoFlex E85 (85% alcohol y 15% gasolina)
 - Gasolina Super E25 (25% alcohol y 75% gasolina)
 - E100 (100% alcohol)
-

Nota

El uso de alcohol combustible puro (100%) no es considerado ideal para los períodos más fríos del año.

**ADVERTENCIA**

No utilizar combustible distinto del especificado.

El sistema Flex sólo está preparado para funcionar con gasolina (nafta) y alcohol para uso en automóviles.

**ADVERTENCIA**

En los vehículos equipados con motor TURBO (Flex), si no se opta

por aprovisionar el vehículo exclusivamente con alcohol, se recomienda el aprovisionamiento completo del depósito de combustible con gasolina (como mínimo un depósito) cada 10.000 km para reducir probables contaminantes procedentes del alcohol.

Eso es importante para mantener el buen funcionamiento y las prestaciones del motor y, principalmente, evitar dificultades en sistema de arranque del motor.

**ADVERTENCIA**

No adaptar el vehículo para el funcionamiento con GNC (gas natural comprimido).

Las características del sistema FLEX no permite la conversión.

Nota

Luego de un aprovisionamiento, el sistema Flex necesita de un pequeño tiempo de adaptación (aproximadamente 10 minutos) con el vehículo funcionando, para que reconozca el

combustible que está en el depósito, ya sea alcohol o gasolina (nafta).

Esa recomendación es importante, sobre todo, cuando haya ocurrido la sustitución del combustible que estaba siendo utilizado (ejemplo: alcohol en vez de gasolina). El vehículo debe cumplir un recorrido mínimo (durante el tiempo anteriormente especificado) para que el sistema asimile el nuevo combustible.

Ese procedimiento minimiza eventuales problemas en el próximo arranque del vehículo, principalmente con motor frío.

MOTORES DIÉSEL

Funcionamiento a bajas temperaturas



ADVERTENCIA

Utilizar únicamente el Diésel especificado (S10 o con porcentaje de azufre menor que 10 ppm y con el porcentaje de biodiésel previsto según Legislación Federal vigente en la

fecha de la fabricación del vehículo). El uso de otros productos o mezclas puede dañar irreversiblemente el motor con la consiguiente pérdida de la garantía por los daños provocados.

En caso de aprovisionamiento accidental con otros tipos de combustible, no ponga en funcionamiento el motor y vacíe el depósito de combustible. Si el motor llegó a funcionar durante un brevísimo periodo, es necesario vaciar todo el circuito de alimentación de combustible además del depósito.

Con temperaturas bajas, el diésel puede volverse menos líquido debido a la formación de parafina y con el consiguiente funcionamiento anormal del sistema de combustible.

En caso de uso prolongado del vehículo o cuando él queda durante un largo período de tiempo en regiones montañosas/frías, se recomienda el llenado con diésel disponible en la región. Además, en estos casos, se sugiere mantener el tanque con más de 50% de su capacidad utilizable.

REAPROVISIONAMIENTO

Para garantizar el reaprovisionamiento completo del depósito, realizar dos operaciones de reaprovisionamiento después del primer disparo del surtidor.

Evitar operaciones posteriores de reaprovisionamiento que podrían causar anomalías en el sistema de alimentación.

PROCEDIMIENTO DE REAPROVISIONAMIENTO DE COMBUSTIBLE

El "Capless Fuel" es un dispositivo ubicado en la boca del depósito de combustible, que se abre y vuelve a cerrarse automáticamente cuando se introduce/extrae el surtidor de aprovisionamiento.

La tapa de combustible se desbloquea cuando se desactiva el cierre centralizado de las portas y se bloquea automáticamente si se activa el cierre centralizado.

Apertura de la tapa

Para efectuar el aprovisionamiento, proceder del siguiente modo:

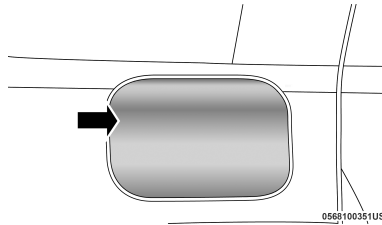

- Abrir la tapa, actuando en el punto indicado por la flecha.
- Insertar el surtidor en la boca de aprovisionamiento **B** - versiones Diésel y **C** - versiones Gasolina y Flex y efectuar el repostado.

Para las versiones Diésel, la referencia **A** indica la boca de aprovisionamiento del depósito ARNOX 32. En caso de que otro tipo de fluido, diferente del ARNOX 32, sea introducido en la boca de aprovisionamiento **A**, dirigir-se inmediatamente a la

Red de Asistencia Jeep. Tener siempre atención al utilizar la boca de aprovisionamiento en el momento de reaprovisionar el vehículo.

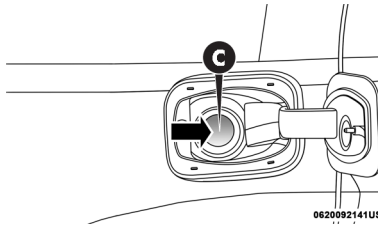
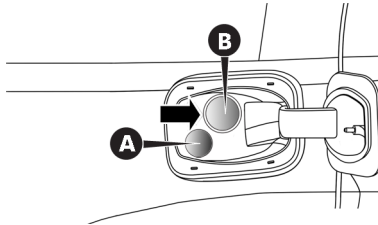

- Tras concluir el aprovisionamiento, antes de quitar el surtidor, aguardar como mínimo 10 segundos para permitir que el

combustible fluya en el interior del depósito.

- Quitar el surtidor de la boca de aprovisionamiento y cerrar la tapa.

PROCEDIMIENTO DE APROVISIONAMIENTO DE ADITIVO PARA REDUCCIÓN DE CONTAMINANTES (ARNOX 32) (versiones diésel para algunos mercados) (si está equipado)

Para efectuar el aprovisionamiento del aditivo para reducción de contaminantes (Arnox 32), proceder según se indica a continuación:

- Estacionar el vehículo en una superficie plana y apagar el motor.
- Abrir la tapa de la boca de aprovisionamiento de combustible.
- Desapretar y quitar la tapa de la boca de aprovisionamiento Arnox 32 **A**, color azul.
- Insertar el surtidor en la boca de aprovisionamiento del depósito.
- Realizar el aprovisionamiento.

- Acompañar el nivel del depósito para evitar que el mismo rebose.
- Quitar el surtidor de la boca de aprovisionamiento.
- Colocar nuevamente y apretar la tapa de la boca de aprovisionamiento de Arnox 32 A, color azul.
- Presionar y soltar inmediatamente el botón de arranque del vehículo de forma que el conmutador de arranque quede en “Engine” (no es necesario encender el motor del vehículo).
- Aguardar hasta que el testigo  se apague.
- Efectuar el arranque del motor del vehículo.

Nota

Evitar superar el nivel máximo del depósito del sistema de inyección de agente reductor líquido para reducción de contaminantes (SCR).

Respetar siempre las prescripciones de este manual.

Nota

En los casos en que el aprovisionamiento sea realizado debido a que el depósito del sistema de inyección ARNOX 32 esté vacío, será necesario reaprovisionarlo con mínimo de seis litros (reaprovisionamiento completo recomendado para una mayor autonomía) y aguardar aproximadamente dos minutos hasta que el testigo  se apague para efectuar el arranque del motor.

Nota

La capacidad del depósito del sistema de inyección de Arnox 32 es de 13 litros.

En los casos en que se va a realizar el aprovisionamiento del sistema de inyección de agente reductor líquido con ARNOX 32 envasado, tomar las siguientes precauciones:

- Comprobar el plazo de validez del producto.
- Leer las recomendaciones presentes en la etiqueta del envase

antes de iniciar el aprovisionamiento.

- Acompañar el nivel del depósito para evitar que el mismo rebose.
-



ADVERTENCIA

Evitar superar el nivel máximo del depósito del sistema de inyección de agente reductor líquido para reducción de contaminantes (SCR).

Respetar siempre las prescripciones de este manual.



ADVERTENCIA

En caso de derrame de ARNOX 32 en algún componente del vehículo, lavar inmediatamente la zona afectada con agua corriente.

Utilizar material absorbente para recolectar el líquido que haya caído en el suelo.



ADVERTENCIA

Si se añadió erróneamente ARNOX 32 en el depósito de combustible, dirigirse a la **Red de Asistencia Jeep**.

Tener atención al aprovisionar el depósito.



ADVERTENCIA

La utilización de agente reductor líquido que tenga características diferentes de las especificadas y/o esté degradado puede provocar el encendido del testigo  en el cuadro de instrumentos.

Consultar el capítulo “Conociendo su tablero de instrumentos”, en Luces de advertencia (testigos) y mensajes”.



ADVERTENCIA

No añadir aditivos y/u otros líquidos al agente reductor líquido para reducción de contaminantes (ARNOX 32).

Otros líquidos no especificados añadidos al sistema de inyección de ARNOX 32 pueden dañar el sistema.



ADVERTENCIA

En caso de daños al sistema de inyección de ARNOX 32 para reducción de contaminantes (SCR), debido a la utilización de productos no especificados la garantía será anulada.

Respetar siempre las prescripciones de este manual.



ADVERTENCIA

El nivel del depósito de Arnox 32, exhibido en el cuadro de instrumentos del vehículo (menú "Info Vehículo"), no se actualiza si el vehículo está estacionado en superficies inclinadas.

Estacionar en local plano para que pueda ocurrir la actualización del sistema.



ADVERTENCIA

En los casos en que el nivel de ARNOX 32 esté bajo, el conductor será informado a través del encendido del testigo , juntamente con un mensaje específico de alerta. Consultar el capítulo “Conociendo su tablero de instrumentos”, en “Luces de advertencia (testigos) y mensajes”.

El consumo del agente reductor líquido para reducción de contaminantes (ARNOX 32) podrá variar según las condiciones de utilización del vehículo.



ADVERTENCIA

Si el ARNOX 32 presente en el depósito se sobrecalienta a más de 50° C durante un periodo prolongado de tiempo (debido a la irradiación solar directa, por ejemplo), el mismo podrá descomponerse, produciendo vapores de amoníaco, que tienen un olor fuerte.

Evitar inhalar esos vapores al abrir el tapón de la boca de aprovisionamiento.



ADVERTENCIA

El ARNOX 32 se considera un producto estable y con larga duración, si almacenado en temperaturas inferiores a 32° C.

Seguir siempre las recomendaciones presentes en la etiqueta del envase del producto.

GANCHO DE REMOLQUE

ARRASTRE DE REMOLQUES



ADVERTENCIA

El sistema ABS del vehículo no controla el sistema de frenos del remolque.

Por lo tanto, tener especial atención sobre superficies resbaladizas.



ADVERTENCIA

Nunca modificar el sistema de frenado del vehículo para control del sistema de remolque.

El sistema de frenado del remolque debe ser completamente independiente del sistema hidráulico del vehículo.



ADVERTENCIA

STELLANTIS no se responsabiliza por la garantía de repuestos y accesorios no originales instalados en el vehículo.

La instalación inadecuada de repuestos y accesorios puede resultar en daños a la carrocería, no siendo cubiertos por la garantía.

Nota

Para el arrastre de remolques, el vehículo debe tener un gancho de remolque homologado y un sistema eléctrico adecuado. La instalación se

debe efectuar por personal especializado.

Nota

Montar eventualmente espejos retrovisores específicos y/o suplementarios según la legislación vigente.

Nota

Acordarse de que el arrastre de remolque reduce la posibilidad máxima de un vehículo de superar subidas, aumenta los espacios de frenado y los tiempos para un adelantamiento siempre en relación al peso total del mismo.

Nota

En los recorridos en bajada, engranar una marcha más baja en vez de usar constantemente el freno.

Nota

El peso que ejerce el remolque en el gancho de remolque del vehículo reduce en iguales valores la capacidad de carga del mismo vehículo. Por una cuestión de seguridad y para

no ultrapasar el peso máximo remolcable, es necesario tener en consideración el peso del remolque en plena carga, incluyendo los accesorios y los equipajes personales.

Nota

Respetar los límites de velocidad para los vehículos con remolque. La velocidad máxima no debe superar los 100 km/h.

Nota

Un eventual freno eléctrico u otro (por ejemplo, winch eléctrico, etc.) debe ser alimentado directamente por la batería a través de un cable con sección no inferior a 2,5 mm².

Nota

Además de las derivaciones eléctricas se admite conectar al sistema eléctrico del vehículo solamente el cable para la alimentación de un eventual freno eléctrico y el cable para una lámpara de iluminación interna del remolque con potencia no superior a 15 W. Para las conexiones utilizar la central preinstalada con

cable de la batería con sección no inferior a 2,5 mm².

Nota

Instalaciones eléctricas irregulares y/o accesorios con potencia superior a lo especificado pueden provocar cortocircuitos e incendio.

Nota

La utilización de cargas auxiliares diferentes de las luces externas (por ej. freno eléctrico, winch eléctrico, etc.) se debe realizar con el motor encendido.

Puntos de sujeción del gancho de remolque

El remolque se debe instalar utilizando la predisposición original en el vehículo para recibir el dispositivo.

En la ilustración se indican los puntos de sujeción que se debe siempre respetar en la instalación posterior del dispositivo de remolque.

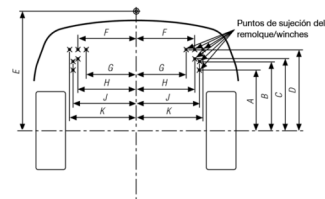

0570010881

DISTANCIAS (mm)

Cota	Versiones		
	4x2	4x4	Trailhawk
A	515	503	503
B	585	573	573
C	608	596	596
D	683	671	671
E	1007	995	990
F	494	494	494
G	424	424	424
H	495	495	495
J	535	535	535
K	567	567	567

F

Utilización de winches

El conjunto de soporte y winch se puede instalar en vehículo a criterio del propietario. Si fuere necesaria su utilización, hay un local apropiado en la parte trasera del vehículo, utilizando la misma predisposición para el remolque, para recibir el dispositivo. Para una debida instalación del dispositivo de soporte y winch es necesario desmontar y montar piezas del vehículo, por lo que es necesario conocimiento técnico y herramientas especiales.



ADVERTENCIA

Para instalar el dispositivo de soporte y la grúa, vaya a la **Red de Asistencia Jeep**.

Seguir los datos de las instrucciones de montaje/instalación que ofrece el fabricante del soporte y de la grúa. En caso de instalación incorrecta del dispositivo, hay un riesgo de accidente.

CONSEJOS DE CONDUCCIÓN

DESCRIPCIÓN

Los vehículos todoterreno se caracterizan por una mayor altura desde el suelo y por un ancho de vía reducido de forma proporcional para que se adapten a las distintas condiciones que caracterizan la conducción por carreteras sin asfaltar.

Las características de diseño hacen que su centro de gravedad sea más alto respecto al de los vehículos convencionales. Una de las ventajas que ofrece su mayor altura desde el suelo es una mejor visibilidad de la carretera.

AHORRO DE COMBUSTIBLE

A continuación se indican algunas recomendaciones útiles que permiten ahorrar combustible y, por consiguiente, reducir las emisiones nocivas.

Mantenimiento del vehículo

Las condiciones de mantenimiento del vehículo representan un factor muy importante, que incide directamente sobre el consumo de combustible, la tranquilidad de marcha y la misma vida útil del vehículo. Por ese motivo, es oportuno cuidar del mantenimiento haciendo que el vehículo pase por todas las revisiones y operaciones de mantenimiento previstas en el "Plan de Mantenimiento Programado".

Neumáticos

Comprobar periódicamente la presión de los neumáticos con un intervalo no superior a 4 semanas: si la presión es demasiado baja el consumo aumenta ya que la resistencia a la rodadura es mayor.

Cargas inútiles

No viajar con el compartimiento de equipajes sobrecargado. El peso del vehículo y su alineación influyen notablemente en los consumos y la estabilidad.

Portaequipajes/ portaesquí

Retirar el portaequipajes o el portaesquí del techo después de su uso. Estos accesorios disminuyen la penetración aerodinámica del vehículo e influyen negativamente en el consumo. Si se deben transportar objetos muy voluminosos, utilizar preferentemente un remolque.

Dispositivos eléctricos

Utilizar los dispositivos eléctricos solamente durante el tiempo necesario. La luneta térmica, los faros adicionales, los limpiaparabrisas y el ventilador del sistema de calefacción absorben una gran cantidad de corriente, aumentando el consumo de combustible (hasta +25% en el ciclo urbano).

Climatizador

El uso del climatizador provoca un aumento del consumo: cuando la temperatura exterior lo permita, utilizar preferentemente solo la ventilación.

Alerones aerodinámicos

El uso de alerones aerodinámicos, no certificados para tal fin, puede perjudicar la aerodinámica y el consumo.

ESTILO DE CONDUCCIÓN

Intervención

No calentar el motor con el vehículo parado al ralentí o a regímenes elevados: en estas condiciones el motor se calienta mucho más lentamente, aumentando el consumo y las emisiones. Se aconseja arrancar de inmediato y lentamente, evitando regímenes altos: de este modo, el motor se calentará más rápidamente.

Maniobras inútiles

Evitar acelerones cuando se esté parado en un semáforo o antes de apagar el motor. Esta última maniobra, como también el "doble embrague", es inútil y provoca un aumento del consumo y de la contaminación.

Selección de las marchas

Cuando las condiciones del tráfico y la carretera lo permitan, utilizar una marcha larga. Utilizar una marcha corta para obtener una buena respuesta del motor comporta un aumento del consumo. De la misma manera, el uso inadecuado de una marcha larga aumenta el consumo, las emisiones y el desgaste del motor.

Velocidad máxima

El consumo de combustible aumenta proporcionalmente con relación al aumento de la velocidad que el vehículo desarrolla; por ejemplo, se puede decir que pasando de 90 a 120 km/h, el aumento de

consumo es de aproximadamente un 30%.

Intentar mantener una velocidad uniforme, en lo posible, evitando frenazos y retomadas innecesarias, que consumen combustible y aumentan, simultáneamente, la emisión de contaminantes. Se recomienda la adopción de un modo prudente de conducir, anticipando las maniobras para evitar riesgo inminente y respeto a la distancia de seguridad de los vehículos que están adelante.

Aceleración

Acelerar violentamente, induciendo a que el motor funcione en giros elevados aumenta de manera considerable el consumo y las emisiones y la misma durabilidad del motor. Es conveniente acelerar gradualmente sin superar el régimen de par máximo.

Condiciones de uso

Los recorridos muy cortos y los arranques frecuentes con el motor frío no permiten que el motor alcance la temperatura óptima de funcionamiento. El resultado de esto es un aumento significativo del consumo (desde +15 hasta +30%) y de las emisiones.

Situación del tráfico y estado de las vías y carreteras

Un consumo elevado se debe a situaciones de tráfico intenso, por ejemplo en un atasco y utilizando frecuentemente las marchas cortas, o bien en las grandes ciudades donde hay numerosos semáforos.

Los recorridos tortuosos, como los caminos de montaña y las carreteras con baches, influyen negativamente en el consumo.

Paradas o interrupciones en el tráfico

Durante las paradas prolongadas (por ejemplo en los pasos a nivel), apagar el motor.

TRANSPORTE DE PASAJEROS

Nota

Es extremadamente peligroso dejar a los niños solos en el vehículo estacionado cuando la temperatura externa es muy elevada. El calor en el interior del habitáculo podría comportar consecuencias graves o incluso mortales.

Nota

No viajar nunca en el compartimento de carga interior. En caso de accidente, las personas que pudieran encontrarse en el interior del maletero serían más expuestas al riesgo de lesiones graves o incluso mortales.

Nota

Asegurarse de que todos los ocupantes del vehículo lleven correcta-

mente los cinturones de seguridad y que los niños estén bien colocados en las sillitas para niños específicas.

TRANSPORTE DE ANIMALES

La intervención de los airbags puede resultar peligrosa para un animal que se encuentra en el asiento delantero. Por tanto, se recomienda transportar los animales en el asiento trasero, dentro de jaulas específicas sujetadas por los cinturones de seguridad del vehículo.

Además, tener en cuenta que, en caso de frenada brusca o de accidente, un animal que no esté bien sujeto podría proyectarse en el interior del habitáculo con el riesgo de herirse o herir a los ocupantes del vehículo.

GASES DE ESCAPE

Las emisiones del escape son muy peligrosas y pueden resultar mortales. De hecho, contienen monóxido de carbono, un gas incoloro e inodoro que, si se inhala, puede ocasionar desmayos o envenenamientos.

Para evitar inhalar el monóxido de carbono, respetar las siguientes indicaciones:

- No dejar el motor en marcha en espacios cerrados.
- Si, por cualquier motivo (por ejemplo el transporte de cargas de grandes dimensiones), es necesario conducir con la tapa abierta, cerrar todas las ventanillas y activar la velocidad máxima del ventilador del climatizador. NO activar la modalidad de recirculación del aire.
- Si es necesario permanecer a bordo con el vehículo parado y el motor en marcha, regular el sistema de ventilación/calefacción y accionar el

ventilador para que entre aire desde el exterior en el habitáculo. Activar la velocidad máxima del ventilador.

Un mantenimiento correcto del sistema de escape representa la protección mejor contra las filtraciones de monóxido de carbono en el habitáculo.

Si se detecta un ruido anómalo en el sistema de escape, la presencia de gases de escape en el interior del habitáculo, o bien si los bajos de la carrocería o la parte trasera del vehículo han sufrido daños, hacer comprobar todo el sistema de escape y las zonas de la carrocería adyacentes con el fin de localizar posibles componentes rotos, dañados, deteriorados o que se hayan desplazado de su posición de montaje correcta. Para estas operaciones, acudir a la **Red de Asistencia Jeep**.

Soldaduras abiertas o conexiones flojas pueden causar filtraciones de gas de escape en el interior del habitáculo.



Comprobar el sistema de escape cada vez que se eleva el vehículo para realizar operaciones de lubricación o de sustitución del aceite. Sustituir los componentes, si es necesario. Para estas operaciones, acudir a la **Red de Asistencia Jeep**.

RECOMENDACIONES AL CONDUCIR POR RECORRIDOS TODO-TERRENO

Utilización de la tracción total 4WD LOW)

Durante la marcha por carreteras sin asfaltar, pulsar el botón 4WD LOW en el dispositivo Selec-Terrain™ para conseguir una mayor tracción y un mayor control sobre terrenos resbaladizos o impracticables, en bajada o cuesta arriba en pendientes y para aumentar la tracción a velocidad baja.

El uso de este modo debe limitarse a situaciones extremas como por ejemplo en presencia de nieve, barro, arena, es decir cuando se ne-

cesita una mayor potencia de arrastre a velocidad baja.

Cursos de agua y tramos inundados

Aunque el vehículo pueda atravesar cursos de agua y determinadas áreas con alargamiento no muy profundas es extremadamente importante respetar las recomendaciones de este manual, así como el buen sentido en relación a la situación experimentada.

Es necesario respetar las recomendaciones y las condiciones del local para evitar daños materiales y principalmente garantizar la seguridad de los ocupantes del vehículo.

Leer atentamente las recomendaciones de este manual para ejecución de ese tipo de maniobra.

Optando el conductor por conducir el vehículo por un local inundado o atravesar un curso de agua, inmediatamente tras la travesía, será necesario comprobar todos los niveles

de los líquidos de los depósitos del cofre del motor.

Utilizar el vehículo para atravesar cursos de agua o tramos inundados pueden causar daños no cubiertos por la garantía.

Nota

Antes de iniciar la travesía observar atentamente la fuerza de la corriente y la profundidad del agua. Conducir el vehículo por locales inundados o cursos de agua es altamente arriesgado, incluso para la salud física de los ocupantes, además de poder provocar serios daños al vehículo.

Corrientes muy fuertes, aunque poco profundas, pueden arrastrar el vehículo, provocando la pérdida de la tracción y llevándolo a locales con mayor profundidad, facilitando la absorción de agua por el motor del vehículo.

El motor no puede, de ninguna manera, admitir agua en su interior, lo que puede provocar un calzo hidráulico y el consecuente bloqueo y rotura de componentes internos. El ve-

hículo se detiene inmediatamente en ese caso. Tal situación no es cubierta por la garantía.

Observar atentamente las recomendaciones descritas a continuación, bien como analizar atentamente las condiciones del local, antes de atravesar áreas inundadas o cursos de agua:



- La profundidad **B** máxima de agua para atravesar tramos inundados es de aproximadamente 48 cm (la referencia de altura del suelo puede variar según la versión del vehículo). En caso de agua corriente, evitar profundidades superiores a 22 cm. Observar que cuanto más cargado,

menor será la altura de piso del vehículo. La carga máxima recomendada para travesía de tramos inundados y cursos de agua es de 240 kg, que es lo equivalente a aproximadamente la suma de los pesos del conductor, un (1) pasajero y más 70 kg de equipajes.

- Definir una referencia en el parachoques y ruedas delanteras para que durante la travesía pueda conferir la profundidad del agua. Por medida de seguridad, se recomienda que la altura máxima del agua en el momento de la travesía no cubra los faros antiniebla **C**, instalados en el parachoques delantero del vehículo, conforme ilustrado en la figura anterior.

Nota

La altura de piso varía según la versión del vehículo y puede alterar la indicación sugerida en la ilustración anterior. Cerciórese sobre el punto

de referencia de altura del suelo según la versión de su vehículo.

- Tenga atención a la situación del momento y sobre todo a las condiciones de la vía.
- Tener atención a la velocidad de la corriente, pues aunque sea en baja profundidad el agua podrá subir en el parabarro hasta una altura superior al límite máximo, posibilitando la absorción de agua por el motor del vehículo.
- La velocidad máxima al atravesar cursos de agua, tramos inundados o riadas debe ser de 8 km/h.
- Utilizar a 1° marcha. En transmisiones automáticas seleccionar el modo manual para accionar la 1ª marcha.
- No cambiar de marcha durante la travesía de tramos inundados, cursos de agua o riadas.
- No acelerar demasiado el vehículo. Una aceleración más fuerte podrá provocar pérdida de

tracción, aumento de la velocidad y revoluciones. Un régimen mayor de revoluciones del motor, por su vez, aumenta la succión de aire y la probabilidad de admisión de agua, provocando serios daños al motor del vehículo, los cuales la garantía no cubrirá.

- Para vehículos 4x4 seleccionar la modalidad adecuada 4WD LOW, durante la travesía de cursos de agua, tramos inundados o riadas.
- Antes de atravesar el área inundada, curso de agua o riadas, comprobar previamente el camino que será recorrido, pues irregularidades en el piso podrán aumentar la profundidad inesperadamente. Comprobar también si hay obstáculos insuperables sumergidos, como troncos de árboles y piedras. Si no es posible evaluar las reales condiciones de la vía, se recomienda no realizar la travesía, una vez que podrían haber daños al motor, bien como

riesgos a la salud y seguridad de los ocupantes del vehículo.

- La formación de olas puede aumentar la profundidad a un valor superior a los 48 cm para aguas paradas y 22 cm para corrientes. Aguardar hasta que el agua se estabilice para hacer la travesía.
- Durante la travesía, de ninguna manera el agua podrá por las aperturas **A** de las rejillas superior y central del parachoques delantero (ver imagen anterior).

Nota

En caso de un rápido aumento en el nivel del agua (durante una tormenta, por ejemplo), para garantizar la seguridad física de los ocupantes se recomienda no hacer la travesía del local. En esas situaciones conducir el vehículo para un local seguro y aguardar la disminución del nivel de agua para iniciar la travesía.

Conducción con nieve/barro/arena

En caso de gruesas capas de nieve, barro o arena, si se transporta una carga o se desea un mayor control del vehículo a velocidad baja, poner una marcha corta y, si es necesario, seleccionar el modo del sistema 4WD apropiado al terreno por el que se está transitando actuando en el dispositivo Selec-Terrain™.

Para mantener la dirección del vehículo, no pasar a una marcha demasiado inferior.

Conducción cuesta arriba



ADVERTENCIA

Si el motor se apaga, o si su fuerza motriz disminuye en una pendiente pronunciada, engranar lo más rápidamente posible la marcha atrás, intentando recuperar la motricidad/adherencia de las ruedas, evitando en la medida de lo posible frenazos y movimientos bruscos del volante, y manteniendo una trayectoria

recta. Retroceder lentamente en bajada, manteniendo bajo control la velocidad del vehículo, utilizando únicamente la acción del freno motor. Si fuera necesario utilizar los frenos para mantener el control del vehículo, aplicar una presión gradual y evitar bloquear o hacer deslizar las ruedas.

No recorrer los trayectos en bajada o cuesta arriba en diagonal: afrontar siempre tanto los tramos cuesta arriba como los en bajada con el vehículo en línea recta. Si las ruedas pierden adherencia al acercarse a la cima de una subida, disminuir la velocidad y mantenerla constante, girando lentamente las ruedas delanteras a la derecha y la izquierda. Esta maniobra favorece una mayor adherencia y asegura la tracción necesaria para completar la subida.

Antes de iniciar una subida, comprobar las condiciones de la cima o del otro lado. Antes de iniciar una subida con una pendiente muy fuerte, engranar una marcha inferior y seleccionar el modo 4WD LOW.

En subidas especialmente pronunciadas, engranar la 1ª marcha y seleccionar el modo 4WD LOW.

Nota

Si el motor se apaga, o si su fuerza motriz disminuye en una pendiente pronunciada, engranar los más rápidamente posible la marcha atrás, intentando recuperar la motricidad/adherencia de las ruedas, evitando en la medida de lo posible frenazos y movimientos bruscos del volante, y manteniendo una trayectoria recta. Retroceder lentamente en bajada, manteniendo bajo control la velocidad del vehículo, utilizando únicamente la acción del freno motor. Si fuera necesario utilizar los frenos para mantener el control del vehículo, aplicar una presión gradual y evitar bloquear o hacer deslizar las ruedas.

No recorrer los trayectos en bajada o cuesta arriba en diagonal: afrontar siempre tanto los tramos cuesta arriba como los en bajada con el vehículo en línea recta. Si las ruedas

pierden adherencia al acercarse a la cima de una subida, disminuir la velocidad y mantenerla constante, girando lentamente las ruedas delanteras a la derecha y la izquierda. Esta maniobra favorece una mayor adherencia y asegura la tracción necesaria para completar la subida.

Conducción en bajada

Engranar una marcha corta y activar el modo 4WD LOW del sistema 4WD o bien seleccionar el sistema HDC. Dejar que el vehículo baje lentamente a lo largo de la pendiente y que las cuatro ruedas sean sometidas a la acción de frenado del motor. De esta manera se mantendrá bajo control la velocidad y la dirección del vehículo.

Al recorrer caminos de montaña (o una colina en bajada), la acción repetida en los frenos puede provocar su recalentamiento hasta comprometer totalmente la eficacia de la acción de frenado. Evitar, en la medida de

lo posible, frenadas bruscas o repetidas poniendo una marcha más corta.

Después de conducir por recorridos todoterreno

Los recorridos todoterreno someten el vehículo a un mayor esfuerzo respecto a las carreteras convencionales. Tras recorrer un trayecto todoterreno, comprobar que el vehículo no haya sufrido daños. En concreto, comprobar lo descrito a continuación:



ADVERTENCIA

La presencia de material abrasivo en los frenos puede provocar un desgaste excesivo o comprometer su correcto funcionamiento.

Si el vehículo hubiere sido conducido en ambientes particularmente polvorientos, hacer comprobar los frenos y limpiarlos si fuere necesario.

- Inspeccionar cuidadosamente los bajos de la carrocería del vehí-

culo. Examinar los neumáticos, la estructura de la carrocería, la dirección, las suspensiones y el sistema de escape para detectar posibles daños.

- Inspeccionar el radiador para localizar posibles restos de barro o residuos: si están presentes, eliminarlos.
- Comprobar que los elementos de fijación (tornillos, pernos) de los componentes de la transmisión, la dirección, las suspensiones y el bastidor no estén aflojados: si lo estuvieran, acudir a la **Red de Asistencia Jeep**.
- Comprobar que no se hayan enganchado plantas o arbustos: podrían incendiarse o causar daños a los tubos, las juntas y el eje de transmisión.
- Después de un uso prolongado en terrenos con barro, arena, cursos de agua o similares, comprobar y limpiar lo antes posible el radiador, el ventilador, los discos y las pastillas de los frenos,

y examinar el estado de los neumáticos.

- Si después del uso en terrenos con barro, limosos o similares se observan vibraciones, comprobar que en las ruedas no haya cuerpos extraños enganchados que podrían afectar a su equilibrado.

EN CASO DE EMERGENCIA

INTRODUCCIÓN	G-1
LUCES DE ADVERTENCIA DE PELIGRO	G-1
SUSTITUCIÓN DE LÁMPARAS	G-1
FUSIBLES	G-9
SUSTITUCIÓN DE NEUMÁTICOS	G-19
ARRANQUE DEL MOTOR CON BATERÍA AUXILIAR	G-26
SISTEMA DE BLOQUEO DEL COMBUSTIBLE	G-29
SOBRECALENTAMIENTO DEL MOTOR	G-31
PALANCA DEL CAMBIO AUTOMÁTICO	G-32
LIBERANDO UN VEHÍCULO ATASCADO	G-32
REMOLCANDO EL VEHÍCULO	G-33
EXTINTOR DE INCENDIO	G-37



INTRODUCCIÓN

¿Un neumático pinchado o una lámpara "quemada"?

Es posible que algunos inconvenientes perturben nuestro viaje.

Las páginas dedicadas a emergencias pueden ser de ayuda para enfrentar con tranquilidad las situaciones críticas.

En situaciones de emergencia, es recomendable llamar al número que figura en la Garantía.

También es posible conectar con el número universal, nacional o internacional para buscar la red de asistencia más cercana.

LUCES DE ADVERTENCIA DE PELIGRO

LUCES DE EMERGENCIA

Mando

Pulsar el botón  para encender/apagar las luces de emergencia.

Con las luces de emergencia encendidas, parpadean los testigos .

Nota

El uso de las luces de emergencia está regulado por el código de circulación del país en el que se circula: respetar las normas.

Frenada de emergencia

En caso de frenada de emergencia se encienden automáticamente las luces de emergencia y se iluminan los testigos  en el cuadro de instrumentos.

Las luces se apagan automáticamente cuando la frenada ya no tiene carácter de emergencia.

SUSTITUCIÓN DE LÁMPARAS

PROCEDIMIENTOS



ADVERTENCIA

Las modificaciones o reparaciones del sistema eléctrico realizadas incorrectamente y sin tener en cuenta las características técnicas del sistema pueden causar un mal funcionamiento y peligro de quemaduras.

Riesgo de incendio.



ADVERTENCIA

Las lámparas halógenas contienen gas a presión.

Si se rompen, podrían salir despedidos fragmentos de cristal.

G



ADVERTENCIA

Las lámparas halógenas deben manipularse únicamente por la parte metálica. Si se toca el bulbo con los dedos, se reduce la intensidad de la luz emitida y puede incluso afectar a la duración de la lámpara.

En caso de contacto accidental, frotar el bulbo con un paño humedecido con alcohol y dejar secar.



ADVERTENCIA

Antes de reemplazar las lámparas, espere hasta que se enfríen.

¡RIESGO DE QUEMADURAS!

- Antes de sustituir una lámpara, comprobar que los contactos correspondientes no estén oxidados.
- Sustituir las lámparas quemadas por otras del mismo tipo y potencia.

- Tras cambiar una lámpara de los faros, comprobar que esté bien orientada.
 - Cuando no funcione una lámpara, antes de sustituirla, comprobar el estado del fusible correspondiente: para localizar los fusibles, ver el apartado "Sustitución de fusibles" de este capítulo.
-

Nota

Con clima frío o húmedo, o después de una lluvia fuerte o tras un lavado, la superficie de los faros o de las luces traseras puede empañarse y/o formar gotas de condensación en el interior. Se trata de un fenómeno natural debido a la diferencia de temperatura y de humedad entre el interior y el exterior del vidrio que, sin embargo, no indica una anomalía y no afecta al funcionamiento normal de los dispositivos de iluminación. El empañamiento desaparece rápidamente al encender las luces, empezando desde el centro del difusor y

extendiéndose progresivamente hacia los bordes.

Nota

Efectuar la operación de sustitución de la lámpara solamente con el motor apagado. Cerciorarse también de que el motor esté frío, para evitar el peligro de quemaduras.

Tipos de lámparas presentes en el vehículo

Lámparas	Potencia
Luces de conducción diurnas (D.R.L)	LED (Buscar a la Red de Asistencia Jeep)
Luces de cruce/luces de carretera	LED (Buscar a la Red de Asistencia Jeep)
Indicadores de dirección delanteros	WY21W
Luces de posición delanteras	LED (Buscar a la Red de Asistencia Jeep)
Faros antiniebla	LED (Buscar a la Red de Asistencia Jeep)
Indicadores de dirección laterales en el espejo retrovisor externo	LED (Buscar a la Red de Asistencia Jeep)
Luces de posición traseras	LED (Buscar a la Red de Asistencia Jeep)
Luces de freno	W21W LL
Tercera luz de freno (brake light)	LED (Buscar a la Red de Asistencia Jeep)
Luz de marcha atrás	W21W LL
Indicadores de dirección traseros	WY16W LL
Luz antiniebla trasera (si está equipado)	W21W LL
Luces de matrícula	LED (Buscar a la Red de Asistencia Jeep)
Luces de cortesía de techo delanteras	W5W
Luces de cortesía de los espejos (parasoles)	T5 2,3W
Luz de cortesía de techo trasera	W5W
Luz del compartimento de equipajes	W5W
Luz de la guantera	W5W

SUSTITUCIÓN DE UNA LÁMPARA EXTERNA

Grupo óptico delantero

Para sustituir las lámparas, proceder de la manera indicada a continuación para cada grupo de lámparas:

Luces de carretera/luces de cruce

Las luces de carretera/luces de cruce son de LED. Para la sustitución, acudir a la **Red de Asistencia Jeep** .

Luces diurnas (DRL) y luces de giro delanteras

Las luces diurnas (DRL) son de LED. Para la sustitución, acudir a la **Red de Asistencia Jeep** .

Para sustituir los indicadores de dirección delanteros:

- Girar las ruedas por completo.
- Aflojar los tornillos con el destornillador adecuado y retirar la tapa.

- Quitar los conectores eléctricos.
- Presionar las trabas superior e inferior (para las luces diurnas) o girar hacia la derecha (para las luces de giro)
- Insertar la nueva lámpara, presionando hasta escuchar un clic (luces diurnas) o girando hacia la derecha (luces de posición), cerciorándose de que estén correctamente bloqueadas.
- Volver a conectar los conectores eléctricos.
- Volver a montar la tapa de acceso.

Faros antiniebla

Los faros antiniebla son de LED. Para la sustitución, acudir a la **Red de Asistencia Jeep** .

Indicadores de dirección laterales

Los indicadores de dirección laterales son de LED. Para la sustitución, acudir a la **Red de Asistencia Jeep** .

Grupo óptico trasero

Contiene las lámparas de las siguientes luces

1. Luces de posición traseras
2. Luces de freno
3. Luces de giro

Para quitar las lámparas, proceder del siguiente modo:

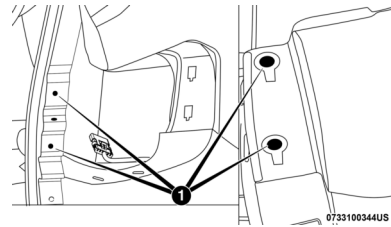

- Abrir la tapa del compartimiento de equipajes.
- Utilizando un destornillador adecuado, quitar las trabas **1**.
- Quitar el conector eléctrico presionando el dispositivo de desbloqueo.

- Quitar el grupo óptico trasero, deslizándolo hacia fuera del modo indicado en la figura a continuación.
- Quitar la bombillas de las lámparas que serán sustituidas girándolas hacia la izquierda.

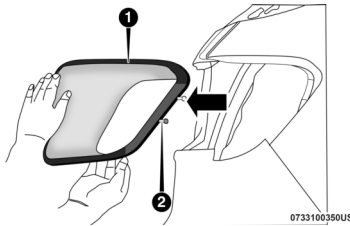

1. Grupo óptico trasero
2. Perno esférico de encaje

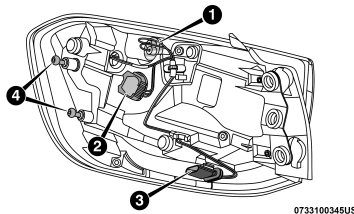

1. Lámpara de las luces de giro
2. Lámpara de las luces de freno
3. Conector eléctrico
4. Perno esférico de encaje

Para colocar las lámparas, proceder del siguiente modo:

- Insertar la nueva lámpara, cerciorándose de que esté correctamente bloqueada.
- Recolocar el grupo óptico trasero en el local apropiado en el vehículo.
- Volver a conectar el conector eléctrico.
- Reinstalar el grupo óptico trasero, observando el alineamiento de todos los pernos esféricos de encaje.
- Instalar las trabas de apriete.
- Cerrar la tapa del compartimento de equipajes.

Luz de marcha atrás

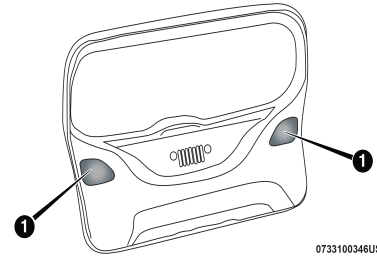

Proceder de la siguiente manera para quitar las lámparas:

- Abrir la tapa del compartimento de equipajes.
- Utilizando un destornillador adecuado, quitar las tapas de acceso **1** al grupo óptico trasero y las tapas de acceso a las lámparas de la tapa trasera.
- Utilizando un destornillador adecuado, quitar las trabas de apriete.
- Quitar el conector eléctrico presionando el dispositivo de desbloqueo.

- Deslizar el grupo de luz de marcha atrás para quitarlo.
- Desapretar los tornillos y quitar la lámpara.

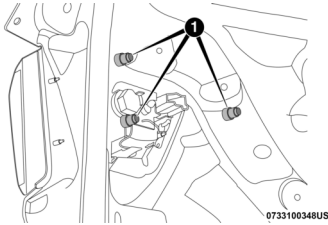

1. Trabas de apriete

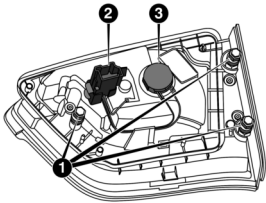

1. Tornillos
2. Conector eléctrico
3. Lámpara de la luz de marcha atrás

Para instalar las lámparas, proceder del siguiente modo:

- Insertar la nueva lámpara, cerciorándose de que esté correctamente bloqueada.
- Volver a montar correctamente el grupo de la luz de marcha atrás, apretando los tornillos.
- Recolocar el grupo de la luz de marcha atrás en su local en el vehículo.
- Fijar las trabas de apriete y conectar nuevamente el conector eléctrico.
- Reinstalar los paneles y tapas de acceso, cerciorándose de que están correctamente bloqueados.
- Cerrar la tapa del compartimento de equipajes.

Tercera luz de freno (brake light)

El brake light posee iluminación a LED. Para la sustitución, acudir a la **Red de Asistencia Jeep**.

Luz de la matrícula

La luz de la matrícula posee iluminación a LED. Para la sustitución, acudir a la **Red de asistencia Jeep**.

SUSTITUCIÓN DE UNA LÁMPARA INTERNA

Luces de cortesía delanteras

Para sustituir las lámparas, realizar las siguientes operaciones:

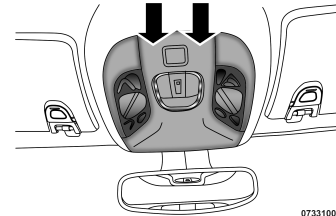

- Utilizando una herramienta adecuada, quitar el conjunto de luces de cortesía delanteras,
- Soltar las trabas y el alojamiento de las luces en los puntos indicados por las flechas.
- Quitar las lámparas tirando de las mismas.

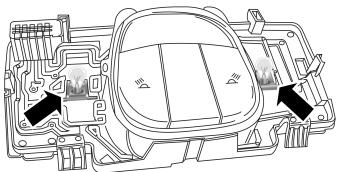

0733068490

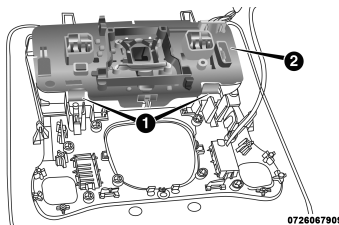

0726067909

1. Trabas
2. Alojamiento de las lámparas

Para instalar las lámparas, proceder de la siguiente manera:

- Insertar las nuevas lámparas, cerciorándose de que estén correctamente bloqueadas.
- Montar nuevamente el alojamiento de las lámparas

y el conjunto de las luces de cortesía, cerciorándose de que estén correctamente bloqueadas.

Luz del espejo de cortesía en el parasol

Para sustituir la lámpara, proceder de la siguiente manera:

- Levantar la tapa del espejo **1** y extraer la lente de la lámpara **2**.
- Sustituir la lámpara, soltándola de sus contactos laterales y luego cerciorándose de que la nueva lámpara esté correctamente bloqueada entre los mismos.
- Reinstalar la lente de la lámpara.
- Cerrar la tapa del espejo.

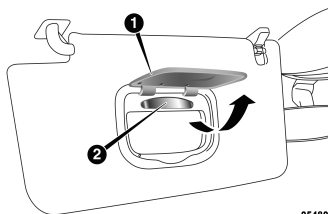

0648068016

Plafón de la guantera

Para sustituir la lámpara, realizar las siguientes operaciones:

- Abrir la guantera.
- Introducir los dedos dentro del alojamiento mostrado en la figura a continuación, sacar la lámpara y sustituirla.
- Insertar la nueva lámpara, cerciorándose de que esté correctamente bloqueada.

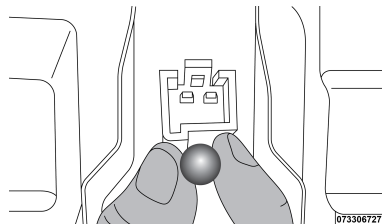

0733067271



Plafón trasero

- Versiones sin techo solar:

Para sustituir las lámparas, realizar las siguientes operaciones:

- Actuar en el grupo óptico y abrir la tapa **2**.
- Sustituir la lámpara **1**.
- Volver a montar el conjunto.

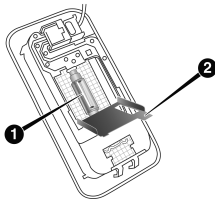

0726067933

- Versiones con techo solar:

Para sustituir las lámparas, realizar las siguientes operaciones:

- Bajar la manilla de sujeción y, actuando en el sentido indicado por la flecha y quitar la tapa.

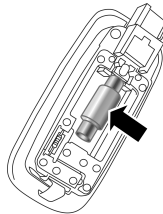

0726067928

- Sustituir la lámpara, soltándola de los contactos laterales.
- Insertar la nueva lámpara, cerciorándose de que esté correctamente bloqueada en sus contactos.
- Montar el conjunto en la posición correcta.

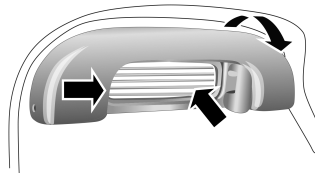

0726067927

Plafón del compartimento de equipajes

Para sustituir las lámparas, realizar las siguientes operaciones:

- Abrir el compartimento de equipajes y extraer la base de la lámpara actuando en el punto que indica la flecha.
- Desacoplar completamente la base de la lámpara de su alojamiento.
- Girar la base de la lámpara para sustituirla.
- Montar nuevamente el conjunto.

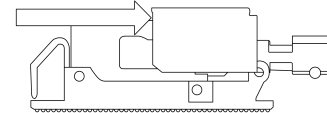

0733100337US

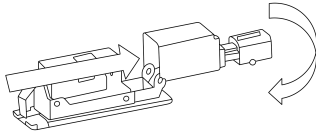

0733100338US

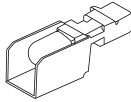

0733100339US

FUSIBLES

INFORMACIÓN GENERAL



ADVERTENCIA

No sustituir un fusible averiado con alambres u otro material de recuperación.

PELIGRO DE INCENDIO.



ADVERTENCIA

Si es necesario lavar el compartimento del motor, tenga atención para no dirigir el chorro de agua directamente a la centralita de fusibles y a los motores de los limpiaparabrisas.

Evitar daños a los componentes.



ADVERTENCIA

Si el fusible se interrumpe nuevamente, acuda a la **Red de Asistencia Jeep**.

PELIGRO DE INCENDIO.



ADVERTENCIA

No sustituir nunca un fusible por otro que tenga un amperaje superior.

PELIGRO DE INCENDIO.



ADVERTENCIA

Si interviene un fusible general de protección (MAXI-FUSE, MEGA-

FUSE, MIDIFUSE), acudir a un taller de la **Red de Asistencia Jeep**.

El taller corregirá el desperfecto.



ADVERTENCIA

Antes de sustituir un fusible, asegurarse de haber colocado el dispositivo de arranque en **STOP**, de haber sacado la llave (en versiones con llave mecánica) y de haber apagado y/o desactivado todos los dispositivos.

Evitar daños a las instalaciones eléctricas.

ACCESO A LOS FUSIBLES

Los fusibles se agrupan en centralitas alojadas en el compartimiento del motor, debajo del tablero de instrumentos y en el compartimiento de equipajes.

G

CENTRAL PORTA FUSIBLES DEL COMPARTIMIENTO DEL MOTOR

La central está situada en el lado izquierdo del compartimiento del motor.

Desmontaje de la tapa de la centralita de fusibles

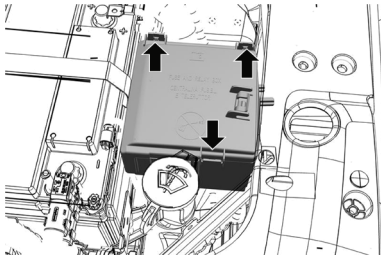

Para acceder a los fusibles, actuar en las trabas indicadas por las flechas para quitar la tapa de la caja de fusibles.

Fusibles en la central del compartimiento del motor

FUSIBLE	CORRIENTE (A)	CIRCUITO DE PROTECCIÓN — UTILIZADORES
F02	5	Módulo del sistema de tracción en las 4 ruedas (si está equipado)
F03	5	Módulo de selección del cambio (AT6 y AT9)
F04	10	Alimentación del módulo de control del motor (2.0MJ) / Alimentación del sensor de alcohol. Cargas secundarias y ventilador de refrigeración (1.3T4)
F05	15	Alimentación de los inyectores / motor (1.3T4)
F06	20/25	Alimentación del módulo de control del motor (2.0MJ) / Alimentación del módulo de control del motor (1.3T4)
F08	7,5	Compresor del aire acondicionado
F09	20	Bomba de combustible
F13	10	Módulo de control del motor / módulo de control de la transmisión
F14	20	Toma de corriente trasera
F15	15	Bocina
F17	30	Luneta trasera térmica
F19	25	Módulo de control de la carrocería
F20	60 / 40	Bomba del módulo de freno (con asistencia de conducción avanzada) / Bomba del módulo de freno (sin asistencia de conducción avanzada)
F22	5	Sensor de batería inteligente
F24	40	Sistema de climatización
F30	70	Módulo de dirección
F31	40	Sistema urea (2.0MJ)

FUSIBLE	CORRIENTE (A)	CIRCUITO DE PROTECCIÓN — UTILIZADORES
F33	60	Bujía de calentamiento (2.0M)
F35	50	Ventilador de refrigeración del motor (2.0M)
F37	30	Unidad estabilizadora de tensión del cambio (AT6) / módulo de control de la transmisión (AT9)
F38	30	Sistema de tracción en las 4 ruedas (si está equipado)
F39	20	Módulo e control del motor (1.3T4)
F42	40	Calentamiento del filtro de diésel (2.0M)
F45	7,5	Blow By (2.0M)
F47	5	Ventilador de refrigeración modulado (2.0M)
F48	20	Alimentación de los sensores de urea (2.0M)
F49	20	Alimentación del módulo de reducción catalítica(2.0M)
F50	40	Válvula del módulo de freno
F51	2	Módulo del volante
F52	15	Módulo de control de la transmisión
F53	15	Módulo del receptor de la radio (con sistema Start&Stop)
F54	10	Sensor de posición del cigüeñal
F123	150	Ventilador de refrigeración del motor (1.3T4)
F125	70	Módulo de control de la carrocería
F127	CAL5	Motor de arranque y alternador
F135	70	Módulo de control de la carrocería

FUSIBLE	CORRIENTE (A)	CIRCUITO DE PROTECCIÓN — UTILIZADORES
F138	7,5	Modulador del ventilador de refrigeración
F139	25	Bomba del líquido de refrigeración (1.3T4)
F157	40	Motor de arranque
S003	150	Alimentación de la batería y alimentación para el módulo PDC

CENTRALITA DEL TABLERO DE INSTRUMENTOS

La central se ubica del lado izquierdo de la columna de dirección y se accede libremente a los fusibles por la parte inferior del tablero de instrumentos.

Para la sustitución de los fusibles, acudir a la **Red de Asistencia Jeep**.

Fusibles en la centralita del tablero de instrumentos

FUSIBLE	CORRIENTE (A)	CIRCUITO DE PROTECCIÓN - UTILIZADORES
F31	7,5	Sistema airbag
F33	20	Levantavidrios eléctrico delantero (lado pasajero)
F34	20	Levantavidrios eléctrico delantero (lado conductor)
F36	20	Levantavidrios eléctrico delantero (lado conductor), conector de la línea de diagnosis y gateway de seguridad, Radio, USB, módulo telemático, interruptores del tablero, unidad de control del techo solar, sistema de climatización
F37	10	Alimentación cuadro de instrumentos / radar del piloto automático
F38	20	Puertas (bloqueo/desbloqueo de las puertas), liberación de la tapa de combustible, desbloqueo de la tapa trasera
F42	7,5	ABS, dirección eléctrica
F43	20	Bomba del lavador del parabrisas y luneta trasera
F47	20	Levantavidrios eléctrico trasero izquierdo
F48	20	Levantavidrios eléctrico trasero derecho
F49	7,5	Gateway de seguridad, unidad del estabilizador de tensión, módulo de grupo de interruptores auxiliar, panel central integrado, punto ciego retrovisor (blind spot, módulo de estacionamiento)
F50	7,5	Sistema airbag
F51	7,5	Mandos de luces externas, calentador de filtro de diésel, interruptor de luz de freno, cámara frontal, mando de control de tracción (marcha atrás), sensor del compartimento de aire del pasajero, espejo retrovisor inteligente, nivelación del faro, sistema de climatización
F53	7,5	Cuadro de instrumentos, módulo de encendido, módulo de radiofrecuencia, interruptor de la luz de freno, módulo de liberación de manos libres, interruptor del freno de estacionamiento eléctrico, sensor de lluvia

FUSIBLE	CORRIENTE (A)	CIRCUITO DE PROTECCIÓN - UTILIZADORES
F94	15	Asiento del conductor, toma de carga USB

CENTRAL DEL COMPARTIMIENTO DE EQUIPAJES

Para acceder a los fusibles, quitar la tapa en el lado izquierdo del compartimiento de equipajes.

Nota

Vehículos equipados con apertura eléctrica de la tapa trasera presentan un fusible F01 de 30 Amperios ubicado en el soporte central del compartimiento de equipajes.

Fusibles en la centralita del compartimiento de equipajes

FUSIBLE	CORRIENTE (A)	CIRCUITO DE PROTECCIÓN - UTILIZADORES
F1	30	Inversor de frecuencia
F2	20	Alimentación del techo solar
F3	25	Subwoofer
F4	30	Alimentación del motor de movimiento del asiento del pasajero
F5	30	Alimentación del motor de movimiento del asiento del conductor
F6	7,5	Alimentación del motor de ajuste lumbar del asiento del conductor
F7	—	—
F8	—	—

SUSTITUCIÓN DE NEUMÁTICOS

PREPARACIÓN PARA SUSTITUCIÓN



ADVERTENCIA

Si se guardan en el habitáculo, la rueda pinchada y el gato constituyen un grave peligro para la integridad de los ocupantes en caso de accidente o frenazos bruscos.

Por lo tanto, volver a poner siempre el gato y las demás herramientas en el respectivo alojamiento en el compartimiento de equipajes, así como el neumático pinchado.



ADVERTENCIA

Resulta muy arriesgado intentar sustituir una rueda en la lateral del vehículo cercano al carril.

Comprobar que el vehículo esté lo suficientemente lejos de la vía, para evitar atropellamientos.



ADVERTENCIA

Señalar la presencia de un vehículo parado según las disposiciones vigentes: luces de emergencia, etc. Las personas que están a bordo deben bajar del vehículo, aguardar el reemplazo y quedarse alejadas del peligro del tráfico. El vehículo debe estar descargado.

No importa la condición del camino, se debe poner siempre cuñas por debajo de las ruedas.



ADVERTENCIA

El conjunto rueda/neumático de repuesto se destina exclusivamente al uso temporal, en caso de emergencia.

La utilización debe reducirse al mínimo indispensable.



ADVERTENCIA

Nunca instalar un neumático tradicional en una rueda destinada a la

utilización como rueda de repuesto. No es permitido utilizar simultáneamente más que una rueda de repuesto. No lubricar los tornillos antes de montarlos, pues podrán desatarse espontáneamente durante la utilización del vehículo.

Mandar reparar y remontar la rueda sustituida lo más rápidamente posible.



ADVERTENCIA

Para soltar y apretar los tornillos de las ruedas, utilizar solamente la llave de rueda suministrada junto al vehículo.

Seguir siempre las prescripciones de este manual.



ADVERTENCIA

Nunca utilice tornillos de rueda que no sean especificados para este vehículo.

G

Tornillos de rueda incorrectos o apretados inadecuadamente podrá hacer que la rueda se suelte.



ADVERTENCIA

No lubricar las roscas de los tornillos antes de montar los neumáticos, pues estos podrán soltarse espontáneamente durante la utilización del vehículo.

En ninguna circunstancia los tornillos deben ser lubricados.



ADVERTENCIA

Con la rueda de repuesto montada, el vehículo tiene sus características de conducción alteradas.

Evitar aceleraciones y frenadas violentas, cambios de dirección o bruscos y curvas en alta velocidad. La duración total de la rueda de repuesto es de aproximadamente 3000 km; después de ese kilometraje se debe sustituir el neumático por otro del mismo tipo.



ADVERTENCIA

La rueda suministrada es específica para el vehículo: no utilizarla en un vehículo de modelo distinto ni utilizar ruedas de repuesto de otros modelos en el vehículo. Sólo se debe utilizar la rueda de repuesto en caso de emergencia. Su utilización debe ser reducida al mínimo indispensable y no se debe superar los 80 km/h indicada en la misma rueda según el modelo/versión.

En la roda de repuesto se encuentra aplicado un adhesivo color naranja con los principales avisos sobre la utilización de la misma rueda y las respectivas limitaciones de utilización. No se debe de manera ninguna quitar el adhesivo ni cubrirlo. No se debe colocar ningún embellecedor de rueda en la rueda de repuesto.



ADVERTENCIA

El gato es una herramienta diseñada solamente para cambiar las rue-

das, en caso de pinchazo o daños en los neumáticos, en el vehículo en el que se facilita o en vehículos del mismo modelo. Quedan terminantemente prohibidos otros empleos como, por ejemplo, levantar vehículos de otros modelos u objetos diferentes. Nunca se debe usar para realizar actividades de mantenimiento o reparaciones debajo del vehículo. No colocarse nunca debajo del vehículo levantado.

Si hubiera que trabajar debajo del vehículo, acudir a la **Red de Asistencia Jeep**. La colocación incorrecta del gato puede provocar la caída del vehículo levantado: utilizarlo únicamente en las posiciones indicadas. No utilizar el gato para cargas superiores a las indicadas en la etiqueta aplicada al mismo.



ADVERTENCIA

El montaje incorrecto del tapacubos (si está equipado), puede hacer con que ella se suelte cuando el vehículo está en movimiento. Es ab-

solamente prohibido manipular la válvula de llenado. No introducir ningún tipo de herramienta entre la rueda y el neumático.

Comprobar regularmente la presión de los neumáticos y de la rueda de repuesto, respetando los valores indicados en el capítulo "Datos técnicos".

Realizar las siguientes operaciones:

- Detener el vehículo en una posición que no constituya un peligro para el tráfico y que permita cambiar la rueda con seguridad, lo más apartado que se pueda del borde de la calzada. A ser posible, el terreno deberá ser plano y lo suficientemente compacto.
- Encender las luces de emergencia y poner el freno de estacionamiento eléctrico.
- Colocar la palanca de cambios en posición **P** (Estacionamiento).
- Apagar el motor antes de bajar del vehículo. El motor deberá

permanecer apagado mientras el vehículo está levantado del suelo.

Nota

Si es necesario detener el vehículo para la sustitución de neumático a lo largo de una carretera inclinada, especialmente si es muy acentuada la inclinación, o en terreno inestable, calzar las ruedas del vehículo para evitar el movimiento.

Para ello, providenciar y posicionar un calzo detrás de la rueda diametralmente opuesta a la que debe ser sustituida, evitando el movimiento indeseado del vehículo mientras está siendo levantado (por ejemplo: calzar la rueda trasera derecha al sustituir la rueda delantera izquierda).

La rueda de recambio se guarda debajo de la alfombra de revestimiento del compartimiento de equipajes.

Para acceder a la rueda de repuesto, realizar lo siguiente:

- Después de hacer abierto la tapa del compartimiento de equipajes,

sujetar el tirador y levantar la plataforma de carga sujetándola con una mano.

- Levante la alfombra del compartimiento de equipajes para acceder a la rueda de repuesto y a las herramientas.
- Quitar la rueda de repuesto de su alojamiento, desapretando el dispositivo de fijación.

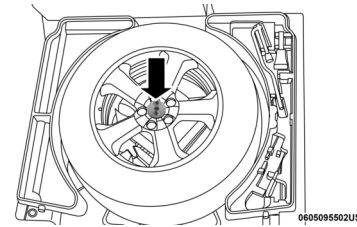

- Retirarla rueda de repuesto y las herramientas del interior del compartimiento de equipajes.

Nota

Para conocer más informaciones y advertencias sobre el uso correcto del conjunto llanta/neumático de repuesto, ver "Ruedas y neumáticos"

en el capítulo “Mantenimiento y cuidados con su vehículo”.

HERRAMIENTAS

Las herramientas se ubican a la derecha y debajo de la rueda de repuesto en el compartimiento de equipajes.

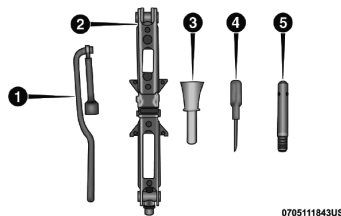
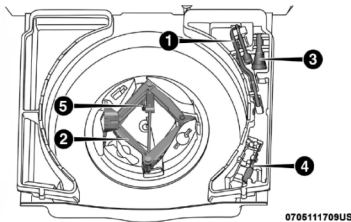

1: llave para quitar y apretar los tornillos de la rueda y accionar el gato.

2: gato.

3: embudo adaptador para reaprovisionamiento de emergencia.

4: destornillador (si está equipado).

5: perno de alineación de las ruedas (si está equipado).

Información importante acerca del gato

- El gato no necesita ningún tipo de regulación.
- El gato no se puede reparar; si presenta desperfectos se debe sustituir por otro original.
- En el gato no se puede montar ninguna herramienta, a excepción de su manivela de accionamiento.

PROCEDIMIENTO DE SUSTITUCIÓN DE NEUMÁTICOS

Con el vehículo y las personas en seguridad, según orientación previa, proceder según las siguientes indicaciones:

Nota

Si hay que sustituir el neumático en el interior en el interior del carril o cerca del mismo, tener la máxima atención a los vehículos en tráfico.

- Retirar todas las personas del interior del vehículo para que pueda levantarlo.
- Avisar a las personas presentes de que se va a levantar el vehículo; es necesario apartarse de éste y, sobre todo, no apoyarse sobre el mismo hasta que vuelva a su posición inicial.
- No levantar el vehículo a una altura superior a la necesaria para quitar la rueda.
- Calzar las ruedas para evitar que el vehículo se desplace.
- Si el vehículo está equipado con llantas de aleación cuyo embellecedor tapa los tornillos, utilizar la llave con mucho cuidado para soltar el embellecedor antes de levantar el vehículo.
- Antes de levantar el vehículo aflojar, sin llegar a quitar, los

tornillos de la rueda con el neumático desinflado utilizando la llave de rueda. Mientras la rueda sigue apoyada en el suelo, aflojar los tornillos una única vuelta hacia la izquierda.

Nota

Tener mucha atención a la llave para el desmontaje de los tornillos de la rueda durante su utilización pues la misma puede tener extremidades puntiagudas.

- Colocar el gato debajo del vehículo, cerca de la rueda que se debe sustituir. Posicionar la cabeza del gato debe perpendicularmente a la base y bloquearlo en esa posición. Para bloquearlo, empujar la cabeza hacia la derecha hasta que el perno se encaje en su alojamiento.

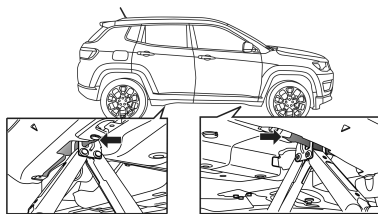

031208864US

- Introducir la llave de rueda en el hexágono del gato y girarla hacia la derecha para introducir firmemente el soporte del gato en la zona de elevación del larguero bajo puerta, con cuidado de mantener alineado el soporte con la muesca indicada por el símbolo ▽ en el revestimiento bajo puerta.

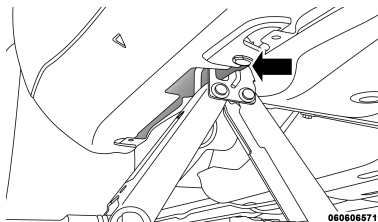

0806065711

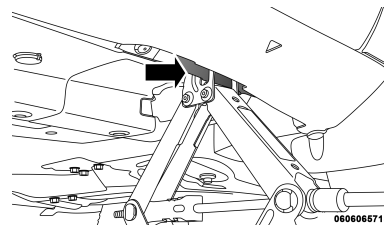

0806065713

Nota

Levantar el vehículo a una altura superior a la necesaria para quitar la rueda puede dejarlo menos estable: el gato puede deslizarse y causar daños a las personas que están cerca. No levantar el vehículo a una altura superior a la necesaria para quitar la rueda.

- Levantar el vehículo hasta que la rueda se separe del suelo lo suficiente para permitir que se efectúe la sustitución de la rueda.
- Quitar los tornillos y la rueda (en las versiones con tapacubos, quitarlo tras haber aflojado los 4 tornillos que lo fijan y, por último, quitar el último tornillo y sacar la rueda).

G

- Utilice el perno de alineación (si está equipado) e insértelo en el cubo de la rueda para ayudar en el encaje de la rueda.
- Montar la rueda de recambio.
- Colocar y apretar los tornillos sin apretarlos a fondo.

Nota

Utilizar solamente los tornillos de rueda especificadas para su vehículo. Tornillos de rueda incorrectos o apretados inadecuadamente podrán hacer que la rueda se suelte.

Nota

Comprobar que la superficie de contacto entre la rueda de repuesto y el cubo esté limpia y sin residuos que pudieran provocar que más adelante se aflojaran los tornillos de fijación.

- Accionar el gato y bajar el vehículo del todo.
- Apretar los tornillos, pasando de forma alterna de un tornillo a su opuesto, según el orden numérico descrito en la figura a continuación. En caso de duda sobre

el par de apriete de los tornillos, acudir a la **Red de Asistencia Jeep**.

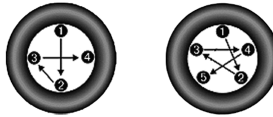

0605006372

Nota

Para evitar lesiones, el apriete final de los tornillos solamente se debe efectuar cuando el vehículo esté con las ruedas en el suelo, para evitar que el mismo vehículo caiga del gato.

Nota

Nunca usar fuerza extra con los pies ni utilizar una extensión en la llave de rueda. Eso podría causar apriete excesivo de los tornillos.

Nota

Tornillos de rueda corroídos y de roscado difícil deben ser sustituidos antes de la verificación del par de

apriete y los agujeros de la maza de la rueda deben estar limpios.

Nota

Contacte con la **Red de Asistencia Jeep** lo más pronto posible para comprobar el apriete correcto de los tornillos de fijación de las ruedas, utilizando una llave de par calibrada adecuadamente.



ADVERTENCIA

Tornillos de rueda apretados de manera incorrecta pueden soltarse durante la conducción y provocar accidentes, lesiones graves y pérdida de control del vehículo.

Seguir siempre las prescripciones de este manual.

- Guardar el gato, las herramientas y el neumático desinflado en el compartimiento de equipajes, comprobando que estén bien sujetos.

Nota

Las ruedas con banda de rodadura unidireccional se reconocen por las flechas en el flanco del neumático que indican el sentido de rotación previsto que es obligatorio respetar. Sólo así los neumáticos mantienen sus características en términos de agarre, ruido, resistencia al desgaste y drenaje sobre suelos mojados.

Nota

Si en caso de pinchazo hubiera que montar una rueda de este tipo en sentido contrario al previsto, se recomienda conducir con mucho cuidado, ya que en estas condiciones el rendimiento del neumático se ve limitado. Esta precaución se debe tener.

Nota

Para aprovechar al máximo las ventajas de la banda de rodadura unidireccional, se recomienda colocar lo antes posible todas las ruedas en el sentido de marcha previsto.

Nota

Comprobar que la rueda de recambio esté montada con la válvula hacia afuera. La rueda puede dañarse si se monta mal.

Nota

Si el vehículo lleva embellecedores o tapacubos, no intentar montarlos en la rueda de recambio.

MONTAJE DE LA RUEDA DE UTILIZACIÓN NORMAL

Siguiendo el procedimiento descrito anteriormente, levantar el vehículo y desmontar la rueda de reemplazo. A continuación, volver a montar la rueda estándar actuando de la siguiente manera.

Versiones con llantas de acero

- Comprobar que la superficie de contacto entre la rueda estándar y el cubo este limpia y sin residuos que, más adelante, podrían provocar el aflojamiento de los tornillos de fijación.

- Montar la rueda estándar y enroscar un tornillo en uno de los orificios roscados, sin apretarlo a fondo.
- Montar el tapacubos haciendo coincidir el orificio con la media-luna con el tornillo ya enroscado y, a continuación, introducir los otros 4 tornillos.
- Bajar el vehículo y sacar el gato.
- Utilizando la llave suministrada, apretar a fondo los tornillos según el orden indicado anteriormente.

Versiones con llantas de aleación

- Comprobar que la superficie de contacto entre la rueda estándar y el cubo este limpia y sin residuos que, más adelante, podrían provocar el aflojamiento de los tornillos de fijación.
- Introducir la rueda en el cubo y, utilizando la llave suministrada, enroscar los tornillos.
- Bajar el vehículo y sacar el gato.
- Utilizando la llave suministrada, apretar a fondo los 5 tornillos se-

gún el orden indicado anteriormente.

- Volver a introducir el embellecedor..

Una vez terminada la operación

- Volver a colocar el gato y las otras herramientas en su alojamiento en el compartimiento de equipajes.
- Colocar la rueda de repuesto dentro del compartimiento específico en el compartimiento de equipajes.
- Colocar correctamente la moqueta de revestimiento del compartimiento de equipajes.

Nota

Contacte con la **Red de Asistencia Jeep** lo más pronto posible para comprobar el apriete correcto de los tornillos de fijación de las ruedas, utilizando una llave de par calibrada adecuadamente.



ADVERTENCIA

Tornillos de rueda apretados de manera incorrecta pueden soltarse durante la conducción y provocar accidentes, lesiones graves y pérdida de control del vehículo.

Siempre siga las precauciones de este manual.

ARRANQUE DEL MOTOR CON BATERÍA AUXILIAR

ARRANQUE DE EMERGENCIA

En caso de batería descargada, se puede efectuar un arranque de emergencia utilizando cables y la batería de otro vehículo o utilizando una batería auxiliar. La batería utilizada debe tener capacidad igual o poco superior respecto a la batería descargada.

El arranque de emergencia puede ser peligroso si es efectuado de modo incorrecto: seguir con atención los

procedimientos descritos a continuación.



ADVERTENCIA

Por ningún motivo use un cargador de baterías rápido para el arranque de emergencia

Podría dañar los sistemas electrónicos y especialmente las centrales que dirigen las funciones de encendido y alimentación.

Nota

No utilizar una batería auxiliar o cualquier otra fuente de alimentación externa con una tensión superior a 12 V: podrían dañarse la batería, el motor de arranque, el alternador o el sistema eléctrico del vehículo.

En caso de arranque de emergencia con batería auxiliar, nunca conectar el cable negativo (-) de la batería auxiliar al polo negativo de la batería del vehículo, sino a un punto de masa motor/caja de cambios.

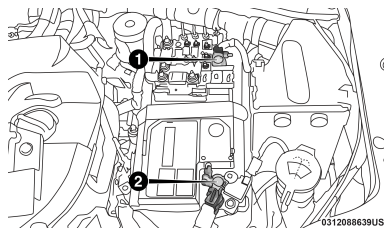

1. Polo positivo
2. Polo negativo



ADVERTÊNCIA

Antes de abrir o capô do motor, desligar o veículo, certificando que o comutador de ignição esteja na posição **STOP**. Respeitar o indicado na placa aplicada sob o capô do motor. Quando se encontrarem outras pessoas no veículo, aconselha-se extrair sempre a chave. O veículo deve ser abandonado sempre depois de ter a posse da chave ou de a ter colocado o comutador de ignição na posição **STOP**.

Durante as operações de abastecimento de combustível, certificar-se de que o veículo esteja desligado

(comutador de ignição na posição **STOP**).

ARRANQUE CON BATERÍA AUXILIAR

La batería del vehículo está localizada en el cofre del motor, detrás del grupo óptico izquierdo.



ADVERTENCIA

No acercarse demasiado al ventilador de refrigeración del radiador: el electroventilador puede accionarse, pudiendo provocar lesiones.

Tener cuidado con bufandas, corbatas y prendas de vestir holgadas: podrían ser arrastradas por los órganos en movimiento.



ADVERTENCIA

Quitarse cualquier objeto metálico (por ejemplo anillos, relojes o brazaletes) que podrían causar un contacto eléctrico accidental.

¡Peligro de lesiones graves!



ADVERTENCIA

Las baterías contienen ácido que puede quemar la piel o los ojos. Las baterías generan hidrógeno, muy inflamable y explosivo.

No acercar llamas o dispositivos que puedan producir chispas.

Proceder del siguiente modo:

- Accionar el freno de estacionamiento, colocar la palanca de cambios en la posición **P** (Estacionamiento) y luego colocar el conmutador de arranque en la posición **STOP/OFF**.
- Desactivar todos los otros accesorios eléctricos presentes en el vehículo.
- Si se utiliza la batería de otro vehículo, estacionar este último al alcance de los cables utilizados para la operación, accionar el freno de estacionamiento y cerciorarse de que el arranque esté en **STOP/OFF**.

G

Nota

NO conectar directamente los polos negativos de las dos baterías. Si la batería auxiliar está instalada en otro vehículo, cerciorarse de que entre este último y el vehículo con la batería descargada no existen partes metálicas accidentalmente en contacto, ya que puede crearse una conexión a la masa con el riesgo de provocar graves lesiones en las personas eventualmente presentes cerca.

Nota

Si es efectuado de modo incorrecto, el procedimiento descrito a continuación puede provocar graves lesiones a personas o dañar el sistema de recarga de uno o de ambos vehículos. Seguir con atención las indicaciones descritas a continuación.

Conexión de los cables

Para efectuar el arranque de emergencia, proceder de la siguiente manera:

- Conectar una extremidad del cable utilizado para el positivo (+) al polo positivo (+) del vehículo con la batería descargada.
- Conectar una extremidad del cable utilizado para el positivo (+) al polo positivo (+) del vehículo con la batería auxiliar.
- Conectar una extremidad del cable utilizado para el negativo (-) al polo negativo (-) de la batería auxiliar.
- Conectar la extremidad opuesta del cable utilizado para el negativo (-) a una masa del motor  (una parte de metal del motor o de la caja de cambios con la batería descargada) lejos de la batería y del sistema de inyección de combustible.
- Poner en marcha el motor del vehículo con batería auxiliar, de-

jándolo funcionar algunos minutos ralenti. Luego, encender el motor del vehículo que tiene descargada la batería.



ADVERTENCIA

No conectar el cable al borne negativo (-) de la batería descargada. La chispa que se produciría podría hacer explotar la batería y provocar lesiones graves.

Utilizar exclusivamente el punto de masa específico; no utilizar ninguna otra parte metálica a la vista.

Desconexión de los cables

Después de haber puesto en marcha el motor, quitar los cables siguiendo el orden inverso relativamente al descrito anteriormente.

Si, después de algunos intentos, el motor no arranca, no insistir inútilmente, sino contactar la **Red de Asistencia Jeep**.

Si es necesario utilizar a menudo el arranque de emergencia, mandar verificar la batería y el sistema de recarga del vehículo en la **Red de Asistencia Jeep** .

ARRANQUE CON MANIOBRAS DE INERCIA

No poner en marcha el vehículo empujándolo, remolcándolo o aprovechando las bajadas.

Nota

Posibles accesorios (por ejemplo teléfonos móviles, etc.) conectados a las tomas de corriente del vehículo consumen corriente aunque no se utilicen. Si se dejan conectados demasiado tiempo con el motor apagado, pueden descargar la batería con la consiguiente reducción de su vida útil o la imposibilidad de arrancar el motor.

SISTEMA DE BLOQUEO DEL COMBUSTIBLE

INFORMACIÓN GENERAL

Actúa en caso de colisión provocando:

- El corte de la alimentación de combustible con el consiguiente apagado del motor.
- El desbloqueo automático de las puertas.
- El encendido de las luces interiores.
- La desactivación de la ventilación del climatizador.
- El encendido de las luces de emergencia (para desactivar las luces pulsar el botón situado en el tablero de instrumentos).

En algunas versiones, la actuación del sistema se indica con la visualización de un mensaje en la pantalla. Del mismo modo, se visualiza en la pantalla un mensaje específico que

avisa al conductor en caso de anomalía en el funcionamiento del sistema.

Nota

Inspeccionar cuidadosamente el vehículo para asegurarse de que no haya fugas de combustible, por ejemplo en el compartimento del motor, debajo del vehículo o cerca de la zona del depósito. Después del impacto, colocar el dispositivo de arranque en posición **STOP** para no descargar la batería.



ADVERTENCIA

Después del impacto, si se detecta olor a combustible o pérdida en el sistema de alimentación, no volver a activar el sistema.

¡Riesgo de incendio!

Para restablecer el funcionamiento correcto del vehículo, realizar el siguiente procedimiento (dicho procedimiento debe iniciarse y completarse en menos de 1 minuto):

G

Procedimiento para restablecer el correcto funcionamiento del vehículo

Operaciones a llevar a cabo	Visualización
Con la palanca de las luces de giro en posición neutral, colocar el dispositivo de arranque en STOP .	
Colocar el dispositivo de arranque en MAR	Luz de giro derecha activada con luz intermitente
Activar la luz de giro derecha	Luz de giro izquierdo activada con luz intermitente; luz de giro derecha activada con luz fija
Activar la luz de giro izquierda	Luz de giro derecha activada con luz intermitente; intermitente izquierdo activado con luz fija
Activar la luz de giro derecha	Luz de giro izquierdo activada con luz intermitente; la luz de giro derecha activada con luz fija
Activar la luz de giro izquierda	Ambas luces de giro permanecen activadas con luz fija
Desactivar la luz de giro izquierda	Ambas luces de giro se desactivan
Colocar el dispositivo de arranque en STOP	
Colocar el dispositivo de arranque en MAR	El sistema se ha reiniciado y el motor se puede arrancar

SOBRECALENTAMIENTO DEL MOTOR

PROCEDIMIENTOS

Al recorrer trayectos en carreteras del tipo descrito a continuación y en caso de sobrecalentamiento del motor debido a condiciones climáticas excepcionales, respetar las siguientes indicaciones:

- **Conducción por vías extraurbanas:** limitar la velocidad.
- **Conducción por vías urbanas (con tráfico intenso):** con el vehículo parado, colocar el cambio en posición de punto muerto y mantener el motor al ralentí.

Nota

Un sistema de refrigeración recalentado puede dañar el vehículo. En caso de sobrecalentamiento, apagar el motor y apartar el vehículo de la vía.

Nota

Mantener el motor en marcha al ralentí con el aire acondicionado desactivado hasta que la temperatura descienda. Si la temperatura no baja, acudir lo antes posible a la Red de Asistencia Jeep.

A continuación se indican algunas recomendaciones adicionales a seguir para favorecer el restablecimiento de la temperatura motor correcta en caso de sobrecalentamiento.

- Si el aire acondicionado está activado, desactivarlo. El sistema de aire acondicionado contribuye al sobrecalentamiento del sistema de refrigeración del motor.
- Siempre que las condiciones climáticas exteriores permitan mantener las ventanillas abiertas, regular la calefacción del habitáculo al nivel máximo orientando la distribución del aire hacia el piso o hacia el exterior del vehículo; a continuación, activar el ventilador a la velocidad má-

xima. De este modo el calefactor actuara como radiador auxiliar, contribuyendo a disipar el calor del sistema de refrigeración del motor.

Nota

La salida de líquido de refrigeración motor o de vapor del radiador puede provocar graves quemaduras. En caso de salida de vapor desde el compartimento del motor o si se oye el rumor correspondiente, no abrir el capó y esperar el tiempo necesario para que el radiador se enfríe. No intentar quitar el tapón con el radiador caliente.

PALANCA DEL CAMBIO AUTOMÁTICO

DESBLOQUEO DE EMERGENCIA

En caso de avería, para mover la palanca de cambios de la posición **P** (estacionamiento), realizar lo siguiente:

- Apagar el motor.
- Accionar el freno de mano eléctrico.
- Actuando con cuidado en el punto indicado por la flecha quitar, levantándola hacia arriba, la moldura del cambio (con capuchón).

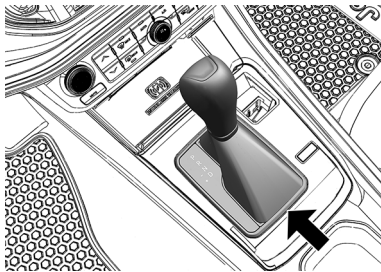

- Pisar a fondo y mantener pisado el pedal del freno.
- Introducir perpendicularmente un destornillador, o herramienta similar, en el orificio a la derecha en la parte superior del conjunto y luego presionar y sujetar la palanca de desbloqueo.

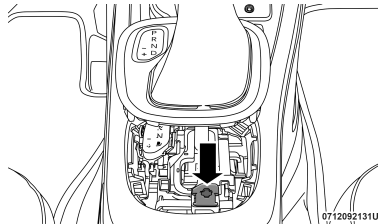

- Colocar la palanca de cambios en posición **N** (punto muerto).
- Volver a montar correctamente la moldura y el capuchón de la palanca de cambios.
- Poner en marcha el motor con la palanca de cambios en la posición **N** (punto muerto)

LIBERANDO UN VEHÍCULO ATASCADO

Si el vehículo quedar atascado en un terreno arenoso, con fango o nieve, proceder del siguiente modo:

- Girar el volante sucesivamente hacia la derecha y hacia la izquierda, a fin de liberar el área alrededor de las ruedas.
- Presionar y mantener presionado el botón de la palanca de cambios.
- Conmutar sucesivamente entre las posiciones **D** y **R** y, durante este proceso, presionar ligeramente el acelerador.

Nota

Cambios entre las posiciones **D** y **R** se pueden hacer con las ruedas en velocidad máxima de 8 km/h. Siempre que la transmisión se mantenga en la posición **N** (punto muerto) durante más que 2 segundos, es neces-

sario presionar el pedal de freno para seleccionar las posiciones **D** o **R**.

Nota

Usar el mínimo posible de presión en el acelerador irá mantener el movimiento de balance dentro de una actuación eficiente, sin que las ruedas o las revoluciones del motor se eleven excesivamente.

Nota

Si es necesario, presionar el botón "ESC Off" para deshabilitar parcialmente el sistema ESC antes de empezar la operación. Después de liberar el vehículo, presionar nuevamente el botón para habilitar el sistema (consultar la sección "Características de seguridad activa" en el capítulo "Seguridad" para más informaciones).

REMOLCANDO EL VEHÍCULO

SITUACIONES DE EMERGENCIA

En el presente ítem se describen los procedimientos para el remolque del vehículo en situaciones de emergencia.

Nota

Para efectuar el remolque, es necesario utilizar una barra de remolque rígida, para evitar daños al vehículo.

Nota

Utilizar únicamente barra de remolque rígida.

Nota

Respetar la legislación de tráfico vigente para procedimientos de remolque.

Nota

Al sujetar el vehículo en el local específico de un camión remolque, no utilizar los componentes de las suspensiones delantera o trasera como

puntos de fijación. Un remolque efectuado de modo impropio puede provocar daños al vehículo.

Remolque del vehículo - condiciones generales

		TRACCIÓN DELANTERA (FWD)	TRACCIÓN TOTAL (4WD)
CONDICIÓN DE REMOLQUE	RUEDAS LEVANTADAS DEL SUELO	CAMBIO AUTOMÁTICO	CAMBIO AUTOMÁTICO
Remolque en llano	NINGUNA	NO PERMITIDO	NO PERMITIDO
Elevación de las ruedas o remolque en el vehículo	TRASERAS	NO PERMITIDO	NO PERMITIDO
	DELANTERAS	OK	NO PERMITIDO
Vehículo en plataforma de un vehículo de asistencia	TODAS	MEJOR MÉTODO	MEJOR MÉTODO

VERSIONES CON TRACCIÓN DE-LANTERA (FWD)

Versiones con cambio automático

Se recomienda remolcar el vehículo con las cuatro ruedas LEVANTADAS del suelo sobre la plataforma de un vehículo de asistencia.

En caso de que no esté disponible una grúa con plataforma, el vehículo debe remolcarse con las ruedas delanteras LEVANTADAS del suelo (utilizando un vehículo o un equipo específico que permita levantar las ruedas delanteras).

VERSIONES CON TRACCIÓN TOTAL (4WD) Y CAMBIO AUTOMÁTICO

Se recomienda remolcar el vehículo con las cuatro ruedas LEVANTADAS.

Por lo tanto, se puede remolcar el vehículo sobre la plataforma de un vehículo de asistencia, pero no con un extremo levantado y otro sobre un carro de remolque.

Nota

Evitar elevar solamente las ruedas delanteras (o traseras). La elevación solo de las ruedas delanteras (o traseras) durante el remolque podría dañar el cambio o el distribuidor.

Nota

Si se remolca un vehículo sin cumplir con los requisitos indicados anteriormente, se pueden provocar daños graves en el cambio o el distribuidor. Los daños causados por haber efectuado un remolque de manera inadecuada no están cubiertos por la garantía.

REMOLQUE DEL VEHÍCULO

ENGANCHE DEL ANILLO DE REMOLQUE (si está equipado)



ADVERTENCIA

Para versiones con llave electrónica, presionar el botón de arranque, sin pisar el pedal de freno, para colo-

carel conmutador de arranque en la posición **MAR**.

Después presionar nuevamente el botón de arranque para colocar el conmutador de arranque en la posición **STOP**, sin abrir la puerta del vehículo.



ADVERTENCIA

Durante el remolque, recordar que no se cuenta con la ayuda del servofreno ni la dirección asistida electromecánica y, por lo tanto, para frenar el vehículo será necesario ejercer un mayor esfuerzo sobre el pedal de freno y para girar el volante será necesaria una acción más enérgica. No utilizar cables flexibles para el remolque y evitar los tirones. Durante las operaciones de remolque, comprobar que la fijación de la conexión al vehículo no dañe los componentes en contacto.

Al remolcar el vehículo, es obligatorio respetar las normas específicas de circulación vial, tanto con respecto al dispositivo de remolque,

como al comportamiento en carretera. Antes de enroscar la argolla, limpiar cuidadosamente el alojamiento roscado.



ADVERTENCIA

Los ganchos de remolque (si está equipado) son para utilización únicamente en situaciones de emergencia, para fijar la cinta y para desplazamiento del vehículo hasta la plataforma de un camión grúa.

No utilizar los ganchos de remolque si las ruedas estuvieran bloqueadas o para alzar el vehículo, pues eso podría dañarlo.



ADVERTENCIA

Respete la legislación vigente para transporte de cargas.

Conduzca siempre con seguridad.



ADVERTENCIA

Para desatascar el vehículo fuera de la vía pavimentada, o sea, en con-

diciones de barro, arena, terrenos resbaladizos, etc., mediante el auxilio de otro vehículo, siempre utilizar una barra de remolque rígida. Antes de empezar la operación, desobstruir las ruedas y, si otros factores impiden la retirada del vehículo por su propia tracción (situación **A** a continuación), como, por ejemplo, terreno excesivamente resbaladizo, arenoso, con fango, etc., se debe utilizar un vehículo apropiado para remolque. Luego después, dependiendo de la situación, colocar el vehículo en **D** o marcha atrás **R**, acelerando gradualmente y simultáneamente al vehículo usado para el remolque.

Esta operación **NO** debe ser realizada en cualquier condición de riesgo para los conductores y personas involucradas.

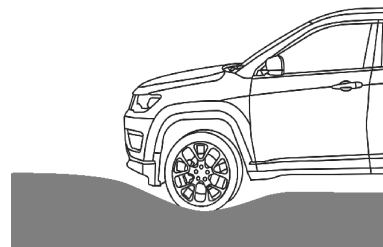
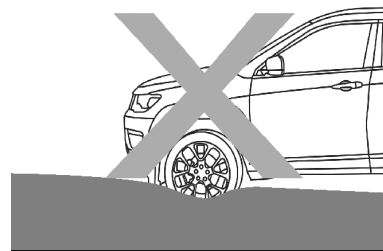

ANILLOS FIJOS PARA REMOLQUE (si está equipado)

Los ganchos de remolque están fijados a la carrocería del vehículo. Está disponible un gancho en la parte trasera **A**.

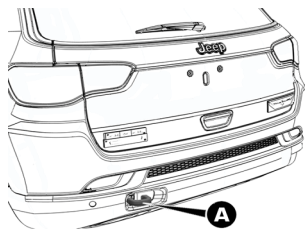

EXTINTOR DE INCENDIO

RECOMENDACIONES

El extintor de incendios puede ser adquirido en la **Red de Asistencia Jeep**.

La parte delantera del asiento del conductor **A** está prevista para la instalación del soporte para fijación del extintor de incendios.

Nota

Se recomienda leer las instrucciones impresas en el equipamiento.

Observar con atención la validez del extintor (la fecha se encuentra grabada en el cuerpo del cilindro) y

si la aguja del manómetro está dentro de la faja normal de operación.

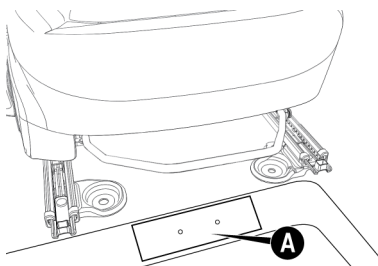



MANTENIMIENTO Y CUIDADOS CON SU VEHÍCULO

INTRODUCCIÓN	H-1
SERVICIOS AGENDADOS	H-1
COMPARTIMENTO DEL MOTOR	H-16
RECARGA DE LA BATERÍA	H-22
SERVICIOS EN LA CONCESIONARIA	H-23
ELEVACIÓN DEL VEHÍCULO	H-31
NEUMÁTICOS	H-32
INACTIVIDAD PROLONGADA DEL VEHÍCULO	H-38
CARROCERÍA	H-40
INTERIOR DEL VEHÍCULO	H-43



INTRODUCCIÓN

Un mantenimiento correcto ayuda a mantener el rendimiento del vehículo, reducir los costos operativos y proteger la eficiencia de los sistemas de seguridad a lo largo del tiempo.

En este capítulo se explica cómo se hace eso.

SERVICIOS AGENDADOS

MANTENIMIENTO PROGRAMADO

Un mantenimiento correcto es determinante para garantizar una larga duración del vehículo en excelentes condiciones.

Por esta razón, Jeep ha establecido una serie de controles e intervenciones de mantenimiento con vencimiento por kilómetros y, donde esté previsto, en plazos preestablecidos, tal como se describe en el Plan de Mantenimiento Programado.

Antes de cada revisión, siempre es necesario prestar atención a todo lo descrito en el Plan de Mantenimiento Programado (por ej. comprobar periódicamente el nivel de líquidos, la presión de los neumáticos, etc.).

La **Red de Asistencia Jeep** lleva a cabo el servicio de mantenimiento programado según unos plazos prefijados. Si durante estas revisiones, además de las operaciones previstas, surgiera la necesidad de otras sustituciones o reparaciones, éstas serán realizadas únicamente previa aprobación del cliente. Si el vehículo se utiliza frecuentemente para el arrastre de remolques, reducir el intervalo entre las intervenciones de mantenimiento programado.

Nota

Las revisiones de mantenimiento programado están prescritas por el Fabricante. Si no se realizan estas revisiones pueden perderse los derechos de garantía.

Nota

Se recomienda informar enseguida a la **Red de Asistencia Jeep** de posibles pequeñas anomalías de funcionamiento, sin esperar a la próxima revisión.

CONTROLES PERIÓDICOS

Cada 1.000 km o antes de largos viajes comprobar y, si es preciso, restablecer:

- El nivel del líquido de refrigeración motor.
- El nivel del fluido de frenos.
- El nivel del líquido lavaparabrisas/ lavaluneta.
- La presión y el estado de los neumáticos.
- El funcionamiento del sistema de iluminación (faros, intermitentes, luces de emergencia, etc.).
- El funcionamiento del sistema limpia/ lavaparabrisas y limpia/ lavaluneta y la colocación/ desgaste de las escobillas.

- Nivel de agente reductor líquido para reducción de contaminantes (Arnox 32) (versiones diésel para algunos mercados) (si está equipado).

Cada **3.000** km comprobar y, si es preciso, restablecer: el nivel de aceite motor.

UTILIZACIÓN SEVERA DEL VEHÍCULO

En caso de encendido del símbolo  (amarillo ámbar) en la pantalla (aceite del motor degradado), el aceite del motor debe ser sustituido inmediatamente, independiente del kilometraje recorrido y/o tiempo de uso, so pena de daños severos en el motor.

Nota

ATENCIÓN: los intervalos de sustitución de aceite del motor, ya sea por tiempo o kilometraje, deben ser reducidos a la mitad en los casos de utilización severa del vehículo, o sea, si se utiliza el vehículo predominantemente

en una o más de las siguientes condiciones:

- Arrastre de remolques o caravanas, taxi, entrega a domicilio, etc.
- Carreteras polvorizadas, arenosas, con fango, etc.
- Trayectos cortos (menos de 7-8 km), repetitivos y/o con temperaturas bajas.
- Motor que gira con frecuencia al ralentí o conducción de largas distancias a baja velocidad, pendientes acentuadas durante largos periodos y/o grandes altitudes.
- En caso de prolongada inactividad del vehículo (superior a 30 días).

Es necesario realizar las siguientes comprobaciones con más frecuencia de lo que indica el Plan de Mantenimiento Programado:

- Control del estado y desgaste de las pastillas de los frenos de disco delanteros.
- Control del estado de limpieza de las cerraduras del capó y compar-

timiento de equipajes, limpieza y engrase de los mecanismos de palanca.

- Control visual del estado de: motor, cambio, transmisión, tramos rígidos y flexibles de los tubos (escape/ alimentación de combustible/ frenos), elementos de goma (capuchones/ manguitos/ casquillos/ etc.).
- Control del estado de carga y nivel del líquido de la batería (electrolito).
- Control visual del estado de las correas de mando accesorios.
- Control y, si fuera necesario, sustitución del aceite motor y filtro de aceite.
- Control y posible sustitución del filtro del aire acondicionado.
- Control y posible sustitución del filtro de aire.

El plan de mantenimiento programado prevé el mantenimiento del vehículo en intervalos preestablecidos, luego las revisiones deben realizarse por kilómetros o por tiempo, es de-

cir, cada 12.000 km o cada 12 meses, **prevaleciendo lo que ocurra primero.**

La tolerancia permitida para la ejecución de las revisiones será de 1.000 km para menos o para más caso ocurra por kilometraje, o 30 días para menos o para más caso ocurra por tiempo.

Ejemplos:

- **1ª revisión:** en caso de que ocurra por kilometraje, deberá realizarse entre 11.000 y 13.000 km (9.000 y 11000 km para el mercado México). Pero si ocurre por tiempo, deberá realizarse entre 11 y 13 meses.
- **2ª revisión:** en caso de que ocurra por kilometraje, deberá realizarse entre 11.000 13.000 km (9.000 y 11000 km para el mercado México) después de la 1ª revisión. Pero si ocurre por tiempo, deberá realizarse entre 11 y 13 meses después de la 1ª revisión.

CONTINUIDAD DEL MANTENIMIENTO

Tras la realización de la última revisión indicada en el Plan de Mantenimiento Programado, considerar la misma frecuencia para sustitución y verificación de cada ítem.

MOTORES 1.3 TURBO 16V FLEX/GASOLINA (AMÉRICA LATINA, EXCEPTO MERCADO MÉXICO)

REVISIONES (****) Cada 12.000 km o cada 12 MESES, prevale- ciendo lo que ocurra pri- mero (después de la última revisión realizada).	1 ^a	2 ^a	3 ^a	4 ^a	5 ^a	6 ^a	7 ^a	8 ^a	9 ^a	10 ^a	11 ^a	12 ^a	13 ^a	14 ^a	15 ^a	16 ^a	17 ^a	18 ^a
Sustitución del aceite del motor y filtro de aceite del motor. (*)	+	+	+	+	+	+	+	+	+	+	+	+	+	+	+	+	+	+
Sustitución del filtro de combustible. (*)	+	+	+	+	+	+	+	+	+	+	+	+	+	+	+	+	+	+
Verificación del elemento del filtro de aspiración de aire del motor.	+		+		+		+		+		+		+		+		+	
Sustitución del elemento del filtro de aspiración de aire del motor. (**)		+		+		+		+		+		+		+		+		+
Verificación de los niveles de los líquidos/fluidos de todos los sistemas: frenos, lavador de los vidrios, refrigeración del motor (nivel y contaminaciones), etc.	+	+	+	+	+	+	+	+	+	+	+	+	+	+	+	+	+	+
Verificación de las pastillas de freno de las ruedas delanteras y traseras. Obs.: Si el espesor útil de las pastillas está menor que 5 mm, se debe sustituirlas.	+	+	+	+	+	+	+	+	+	+	+	+	+	+	+	+	+	+

REVISIONES (****) Cada 12.000 km o cada 12 MESES, prevale- ciendo lo que ocurra pri- mero (después de la última revisión realizada).	1ª	2ª	3ª	4ª	5ª	6ª	7ª	8ª	9ª	10ª	11ª	12ª	13ª	14ª	15ª	16ª	17ª	18ª
Verificación de las tuberías de escape, de alimentación de combustible y de los frenos. Componentes de goma de la parte inferior del vehículo, capuchones, guarniciones, mangueras y neumáticos (desgaste y presión). Suspensiones, caja de dirección y junta homocinética.	+	+	+	+	+	+	+	+	+	+	+	+	+	+	+	+	+	+
Verificación de los pulverizadores y escobillas del parabrisas y luneta trasera, cinturones de seguridad, controles eléctricos de los vidrios de las puertas, sistema de apertura/cierre de las puertas. Sistema eléctrico/electrónico (radio, alarma, etc.) e iluminación interna y externa y señalización. Cuadro de instrumentos e indicadores. Estado de la batería.	+	+	+	+	+	+	+	+	+	+	+	+	+	+	+	+	+	+
Verificación del filtro del aire acondicionado. (*)	+	+	+	+	+	+	+	+	+	+	+	+	+	+	+	+	+	+
Verificación y, si es necesario, regulación del freno de estacionamiento eléctrico.			+			+			+			+			+			+

REVISIONES (****) Cada 12.000 km o cada 12 MESES, prevale- ciendo lo que ocurra pri- mero (después de la última revisión realizada).	1ª	2ª	3ª	4ª	5ª	6ª	7ª	8ª	9ª	10ª	11ª	12ª	13ª	14ª	15ª	16ª	17ª	18ª
Verifica- ción/limpieza/lubricación de las canaletas y componentes móviles del techo solar (si está equipado).	+	+	+	+	+	+	+	+	+	+	+	+	+	+	+	+	+	+
Verificación de las correas de los órganos auxiliares del motor. (*)		+		+		+		+		+		+		+		+		+
Verificación del sistema de inyección/encendido del mo- tor. Utilizar el equipamiento de diagnóstico. Poner a cero (reset) el aviso de revisiones.	+	+	+	+	+	+	+	+	+	+	+	+	+	+	+	+	+	+
Sustitución del fluido de los frenos.	Cada 24 meses o cada 36.000 km (lo que ocurra primero)																	
Verificación del nivel de emisiones de los gases de escape.				+				+				+				+		
Verificación del sistema de evaporación del depósito de combustible. (***)				+				+				+				+		
Sustitución de las correas de los órganos auxiliares del motor (o cada 6 años, lo que ocurra primero). (*)												+						

REVISIONES (****) Cada 12.000 km o cada 12 MESES, prevale- ciendo lo que ocurra pri- mero (después de la última revisión realizada).	1ª	2ª	3ª	4ª	5ª	6ª	7ª	8ª	9ª	10ª	11ª	12ª	13ª	14ª	15ª	16ª	17ª	18ª
Sustitución de las bujías de encendido del motor.	Cada 60.000 km (independiente del tiempo)																	
Inspeccionar y, si es necesario, sustituirla válvula PRV. (*)												+						
Sustitución del líquido del sistema de refrigeración del motor. (*)	Cada 120 meses o cada 240.000 km (lo que ocurra primero)																	
Aceite de la caja de cambios automática.	For Life (sin necesidad de sustitución)																	
Para clientes que opten por aprovisionar su vehículo exclusivamente con alcohol (versiones Flex), se recomienda el aprovisionamiento completo del tanque de combustible con gasolina (como mínimo un tanque) cada 10.000 km para reducir probables contaminantes procedentes del alcohol.	+	+	+	+	+	+	+	+	+	+	+	+	+	+	+	+	+	+

REVISIONES (****) Cada 12.000 km o cada 12 MESES, prevaleciendo lo que ocurra primero (después de la última revisión realizada).	1ª	2ª	3ª	4ª	5ª	6ª	7ª	8ª	9ª	10ª	11ª	12ª	13ª	14ª	15ª	16ª	17ª	18ª
<p>(*) Ítems que se deben sustituir/verificar en la mitad de los plazos indicados, para vehículos utilizados predominantemente en carreteras polvorrientas, arenosas, con barro o en condiciones severas de uso (remolque, taxi, entregas urbanas, etc.).</p> <p>(**) Para vehículos utilizados predominantemente en carreteras polvorrientas, arenosas o con barro el elemento del filtro de aspiración de aire del motor debe ser sustituido en todas las revisiones.</p> <p>(***) Para vehículos utilizados predominantemente en carreteras polvorrientas, el pre filtro del canister (filtro + tubo) debe ser sustituido en todas las revisiones. En caso de exceso de polvo en este componente, provocando comportamiento irregular del vehículo, dirigirse a la Red de Asistencia Jeep para la sustitución inmediata.</p> <p>(****) La tolerancia permitida para la ejecución de las revisiones es:</p> <ul style="list-style-type: none"> • De 30 días (para más o para menos) si ocurre por tiempo. • De 1.000 km (para más o para menos) si ocurre por kilometraje. <p>CONTINUIDAD DEL MANTENIMIENTO:</p> <p>Tras la última revisión indicada en el Plan de Mantenimiento Programado, considerar la misma frecuencia para sustitución y verificación de cada ítem.</p>																		

MOTORES 1.3 TURBO 16V GASOLINA (ÚNICAMENTE PARA MERCADO MÉXICO)

REVISIONES (****) Cada 10.000 km o cada 12 MESES, prevaleciendo lo que ocurra primero (después la última revisión realizada)	1ª	2ª	3ª	4ª	5ª	6ª	7ª	8ª	9ª	10ª	11ª	12ª	13ª	14ª	15ª	16ª	17ª	18ª
Sustitución del aceite del motor y del filtro de aceite del motor (*)	+	+	+	+	+	+	+	+	+	+	+	+	+	+	+	+	+	+
Sustitución del filtro de combustible (*)	+	+	+	+	+	+	+	+	+	+	+	+	+	+	+	+	+	+

REVISIONES (***) Cada 10.000 km o cada 12 MESES, prevaleciendo lo que ocurra primero (des- pués la última revisión realizada)	1^a	2^a	3^a	4^a	5^a	6^a	7^a	8^a	9^a	10^a	11^a	12^a	13^a	14^a	15^a	16^a	17^a	18^a
Verificación del elemento del filtro de aspiración de aire del motor	+		+		+		+		+		+		+		+		+	
Sustitución del elemento del filtro de aspiración de aire del motor (**)		+		+		+		+		+		+		+		+		+
Verificación de los niveles de los líquidos/fluidos de todos los sistemas: frenos, llimpiaparabrisas/limpiacristales, refrigeración del motor (nivel y contaminaciones), etc.	+	+	+	+	+	+	+	+	+	+	+	+	+	+	+	+	+	+
Verificación de las tuberías de escape, de alimentación de combustible, de los frenos, componentes de goma la parte inferior del vehículo, capuchones, guarniciones, mangueras y neumáticos (desgaste y presión), suspensiones, caja de dirección y juntas homocinéticas.	+	+	+	+	+	+	+	+	+	+	+	+	+	+	+	+	+	+
Verificación de las pastillas de freno de las ruedas delanteras y traseras. Obs: si el espesor útil de las pastillas está inferior a 5 mm se debe sustituirlas (desgaste y presión). Suspensiones, caja de dirección y junta homocinética.	+	+	+	+	+	+	+	+	+	+	+	+	+	+	+	+	+	+

REVISIONES (***) Cada 10.000 km o cada 12 MESES, prevalciendo lo que ocurra primero (des- pués la última revisión realizada)	1ª	2ª	3ª	4ª	5ª	6ª	7ª	8ª	9ª	10ª	11ª	12ª	13ª	14ª	15ª	16ª	17ª	18ª
Verificación de los pulverizadores y es-cobillas del limpiarabrisas/ limpialuneta, cinturones de seguridad, mandos eléctricos de los vidrios de las puertas, sistema de apertura/cierre de las puertas. Sistema eléctrico/electrónico (radio, alarma, etc.) e iluminación interna y externa y señalización. Cuadro de instrumentos e indicadores. Estado de la batería.	+	+	+	+	+	+	+	+	+	+	+	+	+	+	+	+	+	+
Verificación del filtro del aire acondicionado (*)	+	+	+	+	+	+	+	+	+	+	+	+	+	+	+	+	+	+
Verificación del freno de estacionamiento (eléctrico)			+			+			+			+			+			+
Verificación/limpieza/lubricación de las canaletas y componentes móviles del techo practicable (si está equipado)	+	+	+	+	+	+	+	+	+	+	+	+	+	+	+	+	+	+
Verificación de las correas de los órganos auxiliares del motor (*)		+		+		+		+		+		+		+		+		+
Verificación del sistema de inyección/encendido del motor. Utilizar equipamiento de diagnosis. Efectuara la puesta a cero (reset) del aviso de revisiones (si está equipado).	+	+	+	+	+	+	+	+	+	+	+	+	+	+	+	+	+	+
Sustitución del fluido de frenos	a cada 24 meses ou a cada 40.000 km (o que ocorrer primeiro)																	
Verificación del nivel de emisiones de los gases de escape				+				+				+				+		

REVISIONES (***) Cada 10.000 km o cada 12 MESES, prevaleciendo lo que ocurra primero (después la última revisión realizada)	1 ^a	2 ^a	3 ^a	4 ^a	5 ^a	6 ^a	7 ^a	8 ^a	9 ^a	10 ^a	11 ^a	12 ^a	13 ^a	14 ^a	15 ^a	16 ^a	17 ^a	18 ^a
Verificación del sistema de evaporación de gases del depósito de combustible				+				+				+				+		
Sustitución de las correas de los órganos auxiliares del motor (o cada 6 años, lo que ocurra primero) (*)												+						
Sustitución de las bujías de encendido del motor	a cada 60.000 km (independiente do tempo)																	
Inspección y, si es necesario, sustitución de la válvula PRV (*)												+						
Sustitución del líquido del sistema de refrigeración del motor (*)	a cada 120 meses ou a cada 240.000 km (o que ocorrer primeiro)																	
Sustitución del aceite de la caja de cambio automático (si está equipado)	For Life (sem necessidade de substituição)																	
<p>(*) Ítems que se deben sustituir/ verificar en la mitad de los periodos indicados, para vehículos utilizados predominantemente en carreteras polvorientas, arenosas, con fango o en condiciones severas de uso (remolque, taxi, entregas urbanas, etc.) o en caso de prolongada inactividad.</p> <p>(**) Para vehículos utilizados predominantemente en carreteras polvorientas, arenosas, con fango el elemento del filtro de aspiración de aire del motor debe ser sustituido en todas as revisiones.</p> <p>(***) La tolerancia permitida para ejecución de las revisiones es:</p> <ul style="list-style-type: none"> • De 30 días (para más o para menos) si ocurre por tiempo. • De 1000 km (para más o para menos) si ocurre por kilómetros recorridos. <p>CONTINUIDAD DEL MANTENIMIENTO:</p> <p>Tras la realización de la última revisión indicada en el Plan de Mantenimiento Programado, considerar la misma frecuencia para sustitución y verificación de de cada ítem.</p>																		

MOTORES 2.0 DIÉSEL

REVISIONES (***) Cada 12.000 km o cada 12 MESES, pre- valeciendo lo que ocurra primero (después la última revisión realizada)	1ª	2ª	3ª	4ª	5ª	6ª	7ª	8ª	9ª	10ª	11ª	12ª	13ª	14ª	15ª
Sustitución del aceite del motor y del filtro de aceite del motor (*) Atención: el modelo Diésel está equipado con un sistema que monitorea la condición de degradación del aceite del motor, por lo tanto además de las indicaciones por kilometraje y tiempo ya mencionadas, la sustitución del aceite del motor y del filtro de aceite del motor deberá ser afectuada si se enciende un testigo específico o si ocurre un mensaje específico en el tablero de instrumentos.	+	+	+	+	+	+	+	+	+	+	+	+	+	+	+
Sustitución del filtro de combustible (*)	+	+	+	+	+	+	+	+	+	+	+	+	+	+	+
Sustitución del elemento del filtro de aspiración de aire del motor (*)	+	+	+	+	+	+	+	+	+	+	+	+	+	+	+
Verificación de los niveles de los líquidos/fluidos de todos los sistemas: refrigeración del motor, frenos, embrague, limpiaparabrisas/ limpialuneta, etc.	+	+	+	+	+	+	+	+	+	+	+	+	+	+	+
Verificación de las pastillas de freno de las ruedas delanteras y traseras. Obs.: si el espesor útil de las pastillas está inferior a 5 mm se debe sustituirlas (*)	+	+	+	+	+	+	+	+	+	+	+	+	+	+	+

REVISIONES (***) Cada 12.000 km o cada 12 MESES, pre- valeciendo lo que ocurra primero (después la última revisión realizada)	1ª	2ª	3ª	4ª	5ª	6ª	7ª	8ª	9ª	10ª	11ª	12ª	13ª	14ª	15ª
Verificación de las tuberías de escape, de alimentación de combustible, de los frenos, componentes de goma la parte inferior del vehículo, capuchones, guarniciones, mangueras y neumáticos (desgaste y presión), suspensiones, caja de dirección y junta homocinética.	+	+	+	+	+	+	+	+	+	+	+	+	+	+	+
Verificación de los pulverizadores y escobillas del limpiarabrisas/limpialuneta, cinturo-nes de seguridad, sistema de iluminación y señalización, mandos eléctricos de los vidrios de las puertas, sistema de apertura/cierre de las puertas	+	+	+	+	+	+	+	+	+	+	+	+	+	+	+
Verificación del filtro del aire acondicionado (*)	+	+	+	+	+	+	+	+	+	+	+	+	+	+	+
Verificación del sistema eléctrico/electrónico (radio, alarma, etc.) batería e iluminación interna y externa, cuadro de instrumentos e indicadores	+	+	+	+	+	+	+	+	+	+	+	+	+	+	+
Verificación del sistema de ventilación del cárter del motor "Blow-by" (*)	+	+	+	+	+	+	+	+	+	+	+	+	+	+	+
Verificación del freno de estacionamiento (eléctrico)	+	+	+	+	+	+	+	+	+	+	+	+	+	+	+
Verificación/limpieza/lubricación de las cana-letas y componentes móviles del techo practi-cable (si está equipado)	+	+	+	+	+	+	+	+	+	+	+	+	+	+	+

REVISIONES (***) Cada 12.000 km o cada 12 MESES, pre- valeciendo lo que ocurra primero (después la última revisión realizada)	1ª	2ª	3ª	4ª	5ª	6ª	7ª	8ª	9ª	10ª	11ª	12ª	13ª	14ª	15ª
Verificación del sistema de inyección/encendido del motor. Utilizar equipamiento de diagnosis			+			+			+			+			+
Verificación del nivel de emisiones de los gases de escape			+			+			+			+			+
Sustitución del fluido de los frenos. Si está disponible, se debe también sustituir el fluido del sistema de accionamiento hidráulico del embrague.	Cada 24 meses o cada 36.000 km (lo que ocurra primero)														
Verificación de las correas de los órganos auxiliares del motor (**)				+					+						+
Sustitución de las correas de los órganos auxiliares del motor (*)	Cada 48 meses o cada 60.000 km (lo que ocurra primero)														
Verificación de la correa dentada de mando de la distribución del motor (**)				+					+						+
Sustitución de la correa dentada de mando de la distribución del motor (*)	Cada 48 meses o cada 60.000 km (lo que ocurra primero)														
Sustitución del líquido de refrigeración del motor	Cada 10 años o cada 240.000 km (lo que ocurra primero)														
Sustitución del aceite de la caja de cambio automático (si está equipado)	For Life (sin necesidad de sustitución)														

REVISIONES (***) Cada 12.000 km o cada 12 MESES, prevaleciendo lo que ocurra primero (después la última revisión realizada)	1 ^a	2 ^a	3 ^a	4 ^a	5 ^a	6 ^a	7 ^a	8 ^a	9 ^a	10 ^a	11 ^a	12 ^a	13 ^a	14 ^a	15 ^a
<p>(*) Ítems que se deben sustituir/ verificar en la mitad de los periodos indicados, para vehículos utilizados predominantemente en carreteras polvorientas, arenosas, con fango o en condiciones severas de uso (remolque, taxi, entregas urbanas, etc.) o en caso de prolongada inactividad.</p> <p>(**) Para la utilización del predominantemente en carreteras polvorientas, arenosas o con fango, efectuar un control del estado de los rodamientos y de las correas de los órganos auxiliares (dirección, aire acondicionado, bomba de agua, alternador), correa dentada y rodamientos cada 12.000 km o 12 meses y, si es necesario, efectuar sus sustitución.</p> <p>(***) La tolerancia permitida para ejecución de las revisiones es:</p> <ul style="list-style-type: none"> • De 30 días (para más o para menos) si ocurre por tiempo. • De 1000 km (para más o para menos) si ocurre por kilómetros recorridos. 															

COMPARTIMENTO DEL MOTOR

VERSIONES

MOTORES 1.3 16V TURBO FLEX y 1.3 16V TURBO GASOLINA

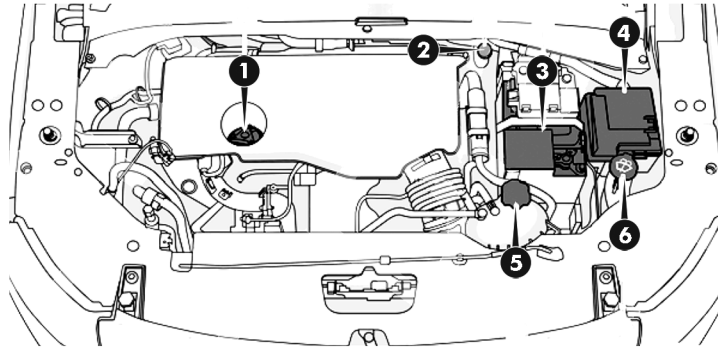

1 Aprovisionamiento de aceite del motor

2 Líquido de los frenos

3 Batería

4 Caja de fusibles

5 Líquido de refrigeración del motor

6 Líquido del lavaparabrisas y lavaluneta

MOTOR 2.0 DIÉSEL

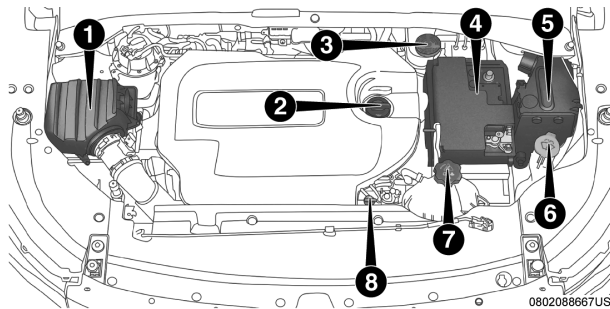

- | | | | |
|---|---|---|---|
| 1 | Filtro de aspiración de aire del motor | 5 | Caja de fusibles |
| 2 | Tapón / Aprovisionamiento de aceite del motor | 6 | Líquido del lavaparabrisas/lavaluneta |
| 3 | Líquido de los frenos | 7 | Líquido de refrigeración del motor |
| 4 | Batería | 8 | Varilla de control del nivel del aceite del motor |

CONTROL DE LOS NIVELES



ADVERTENCIA

No fumar durante las operaciones en el compartimento del motor: puede haber gases y vapores inflamables.

¡Riesgo de incendio!



ADVERTENCIA

Con el motor caliente, trabajar con mucho cuidado dentro del compartimiento del motor.

¡Peligro de quemaduras!



ADVERTENCIA

Durante el aprovisionamiento, tener cuidado de no confundir los distintos tipos de líquidos: ¡todos son incompatibles entre sí!

Un aprovisionamiento de líquido inadecuado podría dañar seriamente el vehículo.

ACEITE DEL MOTOR

Comprobar que el nivel del aceite esté comprendido entre los niveles MIN y MAX presentes en la varilla de control.

Si el nivel del aceite está cerca o debajo de la referencia MIN, añadir aceite a través de la boca de llenado hasta que alcance la referencia MAX.



ADVERTENCIA

En caso de restablecimiento del nivel de aceite motor, esperar a que el motor se enfríe antes de actuar en el tapón de llenado, especialmente en vehículos equipados con tapón de aluminio (donde esté presente).

ATENCIÓN. ¡Peligro de quemaduras!



ADVERTENCIA

El nivel de aceite nunca debe superar la marca MAX.

Observar siempre las recomendaciones de este manual.

Sacar la varilla de control del nivel de aceite motor, limpiarla con un paño que no deje restos e introducirla otra vez. Volverla a sacar por segunda vez y comprobar que el nivel de aceite motor esté entre las referencias MIN y MAX marcadas en la misma varilla.

Nota

El aceite del motor se degrada con el paso del tiempo y pierde sus propiedades de lubricación; por lo tanto debe ser sustituido según el plan de mantenimiento programado, independientemente de que coincida con las revisiones programadas. Se recomienda expresamente que la sustitución de aceite y filtros sea realizada únicamente en la Red de Asistencia Jeep.

Consumo de aceite motor



ADVERTENCIA

No añadir aceite con características distintas del aceite ya presente en el motor.

Utilizar siempre productos recomendados (ver capítulo "Datos Técnicos").



ADVERTENCIA

El aceite de motor usado y el filtro de aceite sustituido contienen sustancias peligrosas para el ambiente.

Para sustituir el aceite y el filtro, se recomienda acudir a la **Red de Asistencia Jeep**.

A modo indicativo, el consumo máximo de aceite motor es de 400 gramos cada 1.000 km. Durante el rodaje del vehículo, los consumos de aceite motor pueden considerarse estabilizados sólo tras haber recorrido los primeros 5.000 a 6.000 km.

LÍQUIDO DE REFRIGERACIÓN MOTOR

Si el nivel no es suficiente, retirar el tapón del depósito y verter el líquido descrito en el capítulo "Datos técnicos".



ADVERTENCIA

Para eventuales restablecimientos del sistema de refrigeración del motor, utilizar un líquido del mismo tipo que el que ya está presente en el interior del depósito. El líquido no se puede mezclar con cualquier otro tipo de líquido anticongelante.

En caso de restablecimiento con un producto no adecuado, evitar completamente poner en marcha el motor y acudir a la **Red de Asistencia Jeep**.



ADVERTENCIA

El sistema de refrigeración está presurizado. Si es necesario sustituir el tapón, utilizar un repuesto original.

En caso contrario la eficiencia del sistema puede quedar perjudicada.

Con el motor caliente, no quitar el tapón del depósito: peligro de quemaduras.

LÍQUIDO DEL LAVAPARABRISAS/LAVALUNETA

Si el nivel no es suficiente, levantar el tapón del depósito y aprovisionar el depósito con el líquido especificado en el capítulo "Datos técnicos".

Aprovisionar el depósito 01 (un litro, como mínimo, para el regular funcionamiento del sistema.



ADVERTENCIA

No viajar con el depósito del limpiaparabrisas vacío: su acción es fundamental para mejorar la visibilidad.

El funcionamiento repetido del sistema sin líquido podría dañar o deteriorar rápidamente algunas partes del sistema.



ADVERTENCIA

Algunos aditivos comerciales del líquido limpiaparabrisas son inflamables.

El compartimiento del motor contiene partes calientes que, al entrar en contacto, podrían provocar un incendio.

LÍQUIDO DE LOS FRENOS

Comprobar que el líquido esté al nivel máximo.

Si el nivel del líquido en el depósito no es suficiente, desenroscar el tapón del depósito y verter el líquido descrito en el capítulo "Datos técnicos".



ADVERTENCIA

Evitar que el fluido de frenos, altamente corrosivo, entre en contacto con las partes pintadas.

Si esto sucediera, lavar inmediatamente con agua.



ADVERTENCIA

El fluido de los frenos es venenoso y altamente corrosivo. En caso de contacto accidental, lavar las partes afectadas inmediatamente con jabón neutro y enjuagar agua abundante.

En caso de ingestión, buscar un médico inmediatamente.



ADVERTENCIA

El símbolo , presente en el depósito identifica los fluidos de frenos de tipo sintético, diferenciándolos de los de tipo mineral.

Utilizar fluidos de tipo mineral daña irreversiblemente las juntas especiales de goma del sistema de frenos.

BATERÍA



ADVERTENCIA

El líquido presente en la batería es venenoso y corrosivo. Evitar el contacto con la piel o los ojos.

No acercarse a la batería con llamas libres o posibles fuentes de chispas: ¡Riesgo de incendio!



ADVERTENCIA

El funcionamiento con nivel del líquido demasiado bajo daña de forma irreversible la batería e incluso puede provocar su explosión.

Observar siempre las recomendaciones de este manual.



ADVERTENCIA

Si el vehículo quedar detenido durante un periodo prolongado en condiciones de frío intenso, quitar la batería del vehículo y transportarla a un lugar caliente.

Hay riesgo de congelamiento.



ADVERTENCIA

Cuando se tenga que trabajar en la batería o cerca de ella, protegerse siempre los ojos.

Utilizar anteojos especiales para realizar la operación.



ADVERTENCIA

Las baterías contienen sustancias muy peligrosas para el medio ambiente.

Para reemplazar la batería, recomendamos que usted vaya a la **Red de Asistencia Jeep**, que está preparada para desecharla de manera a respetar la naturaleza y las disposiciones legales.

La batería no requiere que se reponga el electrolito con agua destilada.

No obstante, es necesario llevar a cabo un control periódico en la **Red**

de Asistencia Jeep para comprobar su eficiencia.

Sustitución de la batería



ADVERTENCIA

La batería del vehículo fue desarrollada para garantizar el mejor desempeño, fiabilidad y calidad para su vehículo. Asimismo, fue desarrollada a medida para el local de su instalación, garantizando total seguridad. En caso de necesidad de sustitución, es imprescindible que a batería sustituta tenga las mismas especificaciones y características de la batería original, tales como tensión nominal (V), capacidad nominal (A/h), corriente de arranque (A), polaridad (posición de los terminales) y las dimensiones (altura, anchura y longitud).

En caso de dudas, dirijase a la **Red de Asistencia Jeep**.

Si fuera necesario, sustituir la batería por otra original con las mis-

mas características. Para el mantenimiento de la batería, seguir las indicaciones del fabricante de la misma batería.

Nota

Tras la sustitución de la batería o desconexión del sensor de batería, realizar el siguiente procedimiento para la calibración del sistema Start&Stop: Hacer funcionar normalmente el vehículo y apagarlo. Posteriormente, quitar la llave del conmutador de arranque, cerrar las puertas, apagar las cargas eléctricas y dejar el vehículo en reposo sin activar la alarma. el vehículo debe permanecer en reposo durante un período mínimo de 4 horas.

Consejos útiles para prolongar la duración de la batería

Para evitar que la batería se descargue rápidamente y para preservar su funcionamiento en el tiempo, respetar escrupulosamente las siguientes indicaciones:

H

- Al estacionar el vehículo, asegurarse de que las puertas, el capo, el portón y las tapas estén bien cerrados para evitar que los plafones dentro del habitáculo queden encendidos.
- Apagar las luces interiores: no obstante, el vehículo está provisto de un sistema que las apaga automáticamente.
- Con el motor apagado, no dejar los dispositivos encendidos durante mucho tiempo (por ejemplo, la autorradio, las luces de emergencia, etc.).
- Antes de realizar cualquier intervención en la instalación eléctrica, desconectar el cable del polo negativo de la batería.

Si, después de comprar el vehículo, se desea instalar accesorios eléctricos que necesiten alimentación eléctrica permanente (por ejemplo, alarma, etc.) o accesorios que afecten al balance eléctrico, acudir a la **Red de Asistencia Jeep**, cuyo

personal cualificado valorará el consumo eléctrico global.



ADVERTENCIA

Un montaje incorrecto de los accesorios eléctricos y electrónicos puede causar daños serios al vehículo.

Si después de comprar el vehículo, se desea instalar accesorios (por ej. sistema antirrobo, radioteléfono, etc.), acudir a la **Red de Asistencia Jeep**, que recomendará los dispositivos más adecuados y, sobre todo, aconsejará sobre la necesidad de utilizar una batería de mayor capacidad.

Nota

La batería mantenida durante largo tiempo en estado de carga inferior al 50% se daña por sulfatación, reduciendo su capacidad y su aptitud para el arranque. Además de eso, queda más susceptible a la posibilidad de congelación (puede ocurrir a -10°C). En caso de prolongada inactividad del vehículo, consultar el

apartado "Inactividad del vehículo durante mucho tiempo", en este capítulo.

RECARGA DE LA BATERÍA

PROCEDIMIENTOS

Nota

La descripción del procedimiento de recarga de la batería se proporciona únicamente a título informativo. Para realizar dicha operación, acudir a la **Red de Asistencia Jeep**.

Nota

Antes de desconectar la alimentación eléctrica de la batería, esperar al menos un minuto desde el momento en que se coloca el dispositivo de arranque en **STOP** y desde el cierre de la puerta del lado del conductor. En la siguiente conexión de la alimentación eléctrica a la batería, asegurarse de que el dispositivo de arranque esté en posición **STOP** y

que la puerta del lado del conductor esté cerrada.

Nota

Se recomienda una recarga lenta de bajo amperaje, de aproximadamente 24 horas de duración. Un tiempo excesivo de recarga podría dañar la batería.

Nota

Es esencial que los cables de la instalación eléctrica vuelvan a conectarse correctamente a la batería, es decir, el cable positivo (+) al borne positivo y el cable negativo (-) al borne negativo. Los bornes de la batería se marcan con los símbolos de borne positivo (+) y borne negativo (-) y se indican en la tapa de la batería. Los bornes de los cables también deben estar libres de corrosión y estar firmemente fijados a los bornes. Si se utiliza un cargador de batería tipo "rápido" con la batería montada en el vehículo, antes de conectar el cargador desconectar los dos cables de la batería del vehículo. No utilizar el

cargador de batería tipo "rápido" para proporcionar la tensión de arranque.

RECARGA

Para efectuar la recarga, realizar las siguientes operaciones:

- Desconectar el polo negativo (-) de la batería.
- Conectar los cables del aparato de recarga a los polos de la batería, respetando las polaridades.
- Encender el aparato de recarga.
- Una vez finalizada la recarga, apagar el aparato.
- Volver a conectar el polo negativo de la batería.

SERVICIOS EN LA CONCESIONARIA

PROCEDIMIENTOS DE MANTENIMIENTO



ADVERTENCIA

Un mantenimiento inadecuado del vehículo o la no realización de intervenciones y reparaciones (si son necesarias) pueden dar lugar a reparaciones más costosas, ocasionar daños a otros componentes o tener un impacto negativo en las prestaciones del vehículo.

Haga comprobar inmediatamente posibles anomalías de funcionamiento en la **Red de Asistencia Jeep**.



ADVERTENCIA

El vehículo se equipa con líquidos optimizados para proteger sus prestaciones, su duración y prolongar los intervalos de mantenimiento. No utilizar sustancias químicas para lavar

estos componentes, ya que podrían dañar el motor, el cambio o el sistema de climatización. Estos daños no están cubiertos por la garantía del vehículo.

Si hubiera que realizar un lavado debido a un funcionamiento incorrecto de un componente, utilizar únicamente el líquido específico para dicho procedimiento.



ADVERTENCIA

Se recomienda encargar los talleres de la **Red de Asistencia Jeep** del mantenimiento del vehículo. De todos modos, para llevar a cabo las operaciones periódicas normales y las pequeñas intervenciones de mantenimiento en el vehículo, se recomienda utilizar herramientas adecuadas, recambios originales y los líquidos necesarios.

Si no se dispone de las competencias adecuadas, no efectuar ningún tipo de intervención.

Las páginas siguientes contienen las normas sobre el mantenimiento

necesario previsto por el personal técnico que proyectó el vehículo.

Además de estas indicaciones de mantenimiento especificadas en el mantenimiento programado normal, están presentes otros componentes que pueden necesitar de intervenciones o sustituciones durante el ciclo de vida del vehículo.

CONTROL DEL NIVEL DE ACEITE MOTOR



ADVERTENCIA

Una cantidad excesiva o insuficiente de aceite en el interior del bloque es extremadamente dañina para el motor.

Tener atención para que el aceite mantenga siempre un nivel adecuado.

Para garantizar la correcta lubricación del motor es indispensable que el aceite se mantenga siempre al nivel prescrito (consultar el apartado

“Compartimiento del motor” en este capítulo).

Comprobar el nivel de aceite a intervalos regulares, por ejemplo en cada repostado de combustible.

Si se alcanza la temperatura de funcionamiento, el control debe realizarse aproximadamente 5 minutos tras apagar el motor. Además, el vehículo debe estacionarse en una superficie lo más llana posible.

Hacer que el nivel de aceite este siempre comprendido entre las referencias de límite mínimo y máximo indicadas en la varilla de control.

Sustitución del aceite del motor

Para más información sobre los intervalos de mantenimiento correctos, consultar el "Plan de Mantenimiento Programado".

Elección del tipo de aceite del motor

Para garantizar prestaciones óptimas y la máxima protección en cualquier condición de funcionamiento, se recomienda utilizar exclusivamente aceites motor certificados ACEA (consultar el apartado "Líquidos originales y lubricantes" en el capítulo "Datos técnicos").

Aditivos para aceite motor

Se recomienda vivamente no añadir aditivos (con excepción de los colorantes de detección de las pérdidas) al aceite motor.

El aceite motor es un producto específicamente preparado para el vehículo y sus prestaciones pueden verse reducidas o alteradas por el añadido de otros aditivos.

Eliminación del aceite usado y de los filtros correspondientes

Para la eliminación del aceite motor y de los filtros correspondientes, dirigirse a los entes competentes para más información sobre la normativa local.

Nota

La eliminación realizada de manera incorrecta del aceite usado y de los filtros de aceite puede provocar graves daños al medio ambiente.

FILTRO DE ACEITE DEL MOTOR

Sustitución del filtro de aceite motor

El filtro de aceite motor debe sustituirse cada vez que se sustituye el aceite motor.

Para la sustitución se recomienda utilizar un recambio original, diseñado especialmente para este vehículo.

FILTRO DE AIRE



ADVERTENCIA

El sistema de aspiración del aire (filtro de aire, tubos de goma, etc.) puede llevar a cabo una función de protección en caso de retornos de llama del motor. **NO DESMONTAR** este sistema salvo para poder realizar intervenciones de reparación o mantenimiento.

Antes de poner en marcha el motor, asegúrese que el sistema no esté desmontado. El incumplimiento de esta precaución puede ocasionar lesiones graves.

Sustitución del filtro de aire

Para más información sobre los intervalos de mantenimiento correctos, consultar el "Plan de Mantenimiento Programado".

Para la sustitución se recomienda utilizar un recambio original, diseñado especialmente para este vehículo.

AIRE ACONDICIONADO - MANTENIMIENTO DEL SISTEMA



ADVERTENCIA

Solicitar el uso exclusivo de líquidos refrigerantes y lubricantes para compresores aprobados y adecuados para el sistema de aire acondicionado específicos del vehículo. Algunos líquidos refrigerantes no aprobados son inflamables y pueden explotar, con el riesgo de lesiones.

El uso de refrigerantes y lubricantes líquidos no aprobados también puede comprometer la eficiencia del sistema, que requiere reparaciones costosas.



ADVERTENCIA

El sistema de aire acondicionado contiene refrigerante a alta presión.

Para evitar daños a personas o al sistema, la posible reposición de refrigerante o cualquier reparación que requiera desconectar los tubos debe

realizarse en un taller de la **Red de Asistencia Jeep**.

Para garantizar las mejores prestaciones posibles, el sistema de aire acondicionado se debe controlar y someter a mantenimiento en la **Red de Asistencia Jeep** en el inicio del verano.

Nota

No utilizar sustancias químicas para lavar el sistema de aire acondicionado, una vez que los componentes internos podían dañarse. Daños de esta naturaleza no son cubiertos por la garantía.

Sustitución del filtro del aire acondicionado (si está disponible)

Para más información sobre los intervalos de mantenimiento correctos, consultar el "Plan de Mantenimiento Programado".

Para la sustitución del filtro, acudir a la **Red de Asistencia Jeep**.

FILTRO DE COMBUSTIBLE

Para la sustitución, es necesario utilizar un repuesto genuino, específicamente desarrollado para este vehículo.

Los intervalos de mantenimiento deben ser observados en el "Plan de Mantenimiento programado" según el tipo de utilización del vehículo.

LUBRICACIÓN DE LAS PARTES MÓVILES DE LA CARROCERÍA

Asegurarse de que las cerraduras y los puntos de articulación de la carrocería, incluido elementos como guías de los asientos, bisagras de las puertas (y los rodillos correspondientes), portón del compartimiento de equipajes y capó, se lubrifiquen periódicamente con grasa a base de litio para asegurar su funcionamiento correcto y silencioso, y para protegerlos contra oxidación y desgaste.

Limpiar cuidadosamente las partes para eliminar cualquier resto de polvo y suciedad. Después de la lubricación, eliminar el aceite o la

grasa en exceso. Prestar especial atención también a los dispositivos de cierre del capo, para garantizar su funcionamiento correcto. Al realizar operaciones en el capó, exclusivamente con motor frío, recordar que deben comprobarse, limpiarse y lubricarse los dispositivos de cierre, desenganche y de seguridad correspondientes.

Lubricar los bombines de las cerraduras externas dos veces al año. Aplicar una pequeña cantidad de lubricante de alta calidad directamente en el bombín de la cerradura.

Si es necesario, acudir a la **Red de Asistencia Jeep**.

SISTEMA DE ESCAPE



ADVERTENCIA

Las emisiones del escape son muy peligrosas y pueden resultar mortales.

De hecho, contienen monóxido de carbono, un gas incoloro e inodoro

que, si se inhala, puede ocasionar desmayos o envenenamientos.



ADVERTENCIA

El sistema de escape puede llegar a elevadas temperaturas y puede provocar un incendio si el vehículo se estaciona sobre material inflamable. Así, hierba o hojas secas, en general, pueden incendiarse si entran en contacto con el sistema de escape del vehículo.

Evitar estacionar su vehículo o utilizarlo donde el sistema de escape pueda entrar en contacto con materiales inflamables.



ADVERTENCIA

Los vehículos equipados con convertidor catalítico únicamente deben repostar gasolina sin plomo. La gasolina con plomo dañaría irremediablemente el catalizador y anularía su función e reducción de las emisiones contaminantes, perjudicando seriamente las prestaciones del motor

y dañándolo sin posibilidad de reparación.

Si el motor no funciona correctamente, sobre todo en caso de encendido irregular o prestaciones inferiores, acudir de inmediato a la **Red de Asistencia Jeep**. El funcionamiento prolongado y anómalo del motor puede causar el sobrecalentamiento del catalizador y, por consiguiente, el posible daño del catalizador mismo y del vehículo.

Un mantenimiento correcto del sistema de escape del motor representa la protección mejor contra las filtraciones de monóxido de carbono en el habitáculo.

Si se detecta un ruido anómalo en el escape, o la presencia de humo en el interior del habitáculo, o bien si los bajos de la carrocería o la parte trasera del vehículo han sufrido daños, acudir a la **Red de Asistencia Jeep** para que comprueben todo el sistema de escape y las zonas de la carrocería adyacentes, con el fin de localizar posibles componentes rotos, dañados, deteriorados o que se

hayan desplazado de su posición de montaje correcta.

Soldaduras abiertas o conexiones flojas pueden causar filtraciones de gas de escape en el interior del habitáculo.

Cada vez que se eleva el vehículo, hacer que comprueben el sistema de escape. Sustituir los componentes que necesitan ser reemplazados (acudir a la **Red de Asistencia Jeep** para llevar a cabo estas operaciones).

En condiciones de funcionamiento normales, el convertidor catalítico no requiere mantenimiento: no obstante, para asegurar su funcionamiento correcto y evitar daños es sumamente importante que el motor funcione perfectamente.

Para reducir al mínimo el riesgo de daños al convertidor catalítico, seguir las siguientes indicaciones:

- No apagar el motor o desactivar el dispositivo de arranque con marcha engranada y vehículo en movimiento.

- No intentar arrancar el motor mediante maniobras de inercia.
- No forzar el motor si el ralentí es muy irregular o si las condiciones de funcionamiento son claramente irregulares.

SISTEMA DE REFRIGERACIÓN

La salida de líquido de refrigeración motor (anticongelante) o de vapor del radiador puede provocar graves quemaduras.

Si se detecta la salida de vapor del compartimento del motor, o el silbido correspondiente, no abrir el capó y esperar a que el radiador se enfríe.

Nota

No intentar quitar la tapa del depósito de expansión caliente: **!PELIGRO DE QUEMADURAS!**

Comprobación del líquido de refrigeración motor

Comprobar el nivel del líquido de refrigeración motor, preferiblemente antes del invierno.

Si el líquido de refrigeración del motor presenta características distintas a las originales (presencia de impurezas, suciedad o coloración alterada), diríjase a la **Red de Asistencia Jeep** para el lavado, limpieza y aprovisionamiento.

Comprobar que en la parte delantera del condensador no haya una acumulación de insectos, hojas u otros residuos. Si fuese necesario, limpiarla pulverizando agua con cuidado.

Comprobar que la goma de los tubos flexibles del sistema de refrigeración motor no este deteriorada y que no haya grietas, desgarros, cortes y obstrucciones en los racores del lado del depósito de expansión y del radiador. Si se sospechan fugas en el sistema (por ejemplo si se necesitan reaprovisionamientos frecuen-

tes), acudir a la **Red de Asistencia Jeep** para que comprueben la estanqueidad del sistema.

Con motor apagado y temperatura de funcionamiento normal, comprobar la estanqueidad del tapón del radiador del sistema de refrigeración.

Nota

NO quitar la tapa del depósito de expansión si la temperatura del líquido es demasiado alta: !PELIGRO DE QUEMADURAS!

Nota

Antes de quitar la tapa del depósito de expansión del líquido de refrigeración motor, esperar a que el sistema se enfríe.

Reaprovisionamiento/ vaciado/ lavado del líquido de refrigeración motor

Si el líquido de refrigeración del motor presenta características distintas a las originales (presencia de impurezas, suciedad o coloración alterada), diríjase a la **Red de Asistencia**

Jeep para el lavado, limpieza y aprovisionamiento.

Para más información sobre los intervalos de mantenimiento correctos, consultar el "Plan de Mantenimiento Programado".

Nota

Para el reaprovisionamiento, utilizar un líquido con características correspondientes a las indicadas en la tabla "Líquidos y lubricantes" (ver el capítulo "Datos técnicos").

Nota

No utilizar solamente agua, líquidos de refrigeración motor a base de alcohol, inhibidores de corrosión o productos anti oxidación adicionales ya que podrían ser incompatibles con el líquido de refrigeración motor y causar la obstrucción del radiador. Se desaconseja también utilizar líquidos de refrigeración a base de glicol de propileno.

Tapa del depósito de expansión del sistema de refrigeración del motor

La tapa debe estar completamente cerrada para evitar fugas de líquido de refrigeración del motor y garantizar que el líquido vuelva al radiador desde el depósito de expansión.

Comprobar periódicamente la tapa y limpiarla para eliminar cuerpos extraños que puedan haberse depositado en su superficie exterior.

Nota

Con motor caliente o sobrecalentado no añadir nunca líquido de refrigeración.

Nota

No intentar enfriar un motor sobrecalentado aflojando o quitando la tapa. En efecto, el calor provoca un aumento considerable de la presión en el sistema de refrigeración.

Nota

Usar únicamente la tapa del depósito de expansión prevista para el vehículo para evitar daños al motor.

Eliminación del líquido de refrigeración motor usado

La eliminación del líquido de refrigeración motor está sujeta a normas legales: dirigirse a los entes competentes para más información sobre la normativa local.

Nota

Para evitar que niños o animales ingieran el líquido, no conservarlo en envases abiertos y no verterlo al suelo. En caso de ingestión, acudir inmediatamente a un médico. Eliminar inmediatamente posibles restos de líquido del suelo.

Nota

Al detener el vehículo tras recorrer un trayecto breve, podría detectarse la salida de vapores por la parte frontal del capo. Se trata de un fenómeno normal debido a la presencia de lluvia, nieve o mucha humedad en la superficie del radiador.

Nota

Con motor y sistema fríos, no añadir líquido de refrigeración más allá del nivel máximo indicado en el depósito dentro del compartimento del motor.

SISTEMA DE FRENOS

Para asegurar la eficiencia del sistema de frenos, comprobar periódicamente sus componentes. Acudir a la **Red de Asistencia Jeep** para que realicen esta operación.

Para más información sobre los intervalos de mantenimiento correctos, consultar el "Plan de Mantenimiento Programado".

Nota

Conducir con el pie apoyado en el pedal del freno puede perjudicar su eficiencia, aumentando el riesgo de accidentes. Durante la marcha no apoyar el pie en el pedal del freno y no solicitarlo inútilmente para evitar que los frenos se recalienten: el desgaste excesivo de las pastillas

podría causar daños al sistema de frenos.

Nota

Para el reaprovisionamiento, utilizar un líquido con características correspondientes a las indicadas en la tabla "Líquidos originales y lubricantes" (ver el capítulo "Datos técnicos").

Nota

En caso de reaprovisionamiento, utilizar únicamente fluido de frenos nuevo o contenido en un envase perfectamente cerrado. Un fluido de frenos contenido en un envase abierto absorbe la humedad: esta condición podría causar la ebullición imprevista del líquido al frenar en modo brusco y continuo, provocando una avería de los frenos inesperada. Esto podría causar accidentes.

Nota

Mantener siempre el tapón del depósito del fluido de frenos (situado en el compartimento del motor) bien cerrado.

Nota

Una cantidad excesiva de fluido de frenos en el interior del depósito puede provocar la salida del fluido sobre las partes calientes del motor y el consiguiente riesgo de incendios. El fluido de frenos puede dañar las superficies pintadas y las partes de plástico, por lo tanto, prestar especial atención.

Evitar el contacto del fluido de frenos con líquidos a base de petróleo. Las juntas de estanqueidad podrían dañarse y afectar al funcionamiento de los frenos.

CAMBIO AUTOMÁTICO



ADVERTENCIA

El uso de aceite del cambio diferente al prescrito podría afectar a la calidad de los cambios de marcha y/o causar vibraciones anómalas en el cambio.

Utilizar siempre productos recomendados para su vehículo (ver el capítulo "Datos Técnicos")

Utilizar únicamente aceite cambio con características correspondientes a las indicadas en la tabla "Líquidos originales y lubricantes" (ver el capítulo "Datos técnicos").

Aditivos especiales

No añadir ningún tipo de aditivos al aceite del cambio automático. El aceite del cambio automático es un producto específicamente preparado para este vehículo y sus prestaciones pueden verse reducidas o alteradas por el añadido de otros aditivos.

Evitar el uso de sellantes para cambios ya que podrían perjudicar la eficacia de las juntas del cambio automático.

Nota

No utilizar sustancias químicas para lavar el cambio: podrían dañar sus componentes.

Frecuencia de los cambios de aceite

En condiciones de funcionamiento normales del vehículo no es necesario sustituir el aceite del cambio.

Si se detectan pérdidas de aceite o anomalías en el funcionamiento del cambio, acudir a la **Red de Asistencia Jeep** para que realicen la comprobación.

Nota

Conducir el vehículo con un nivel de aceite demasiado bajo puede provocar graves daños al cambio.

ELEVACIÓN DEL VEHÍCULO

SI ES NECESARIO LEVANTAR EL VEHÍCULO

Si es necesario levantar el vehículo, acudir a la **Red de Asistencia Jeep**, que está equipada con elevadores de brazos o elevadores de taller.

H

NEUMÁTICOS

INFORMACIÓN DE SEGURIDAD

Antes de viajes largos, o cada dos semanas aproximadamente, comprobar la presión de los neumáticos y de la rueda de repuesto, si está presente. Efectuar el control con los neumáticos fríos.

Durante la marcha, es normal que la presión aumente debido al calentamiento de los neumáticos; para obtener el valor correcto de la presión de inflado de los neumáticos, consultar el apartado "Ruedas" en el capítulo "Datos técnicos".

Una presión incorrecta provoca un consumo anómalo de los neumáticos:

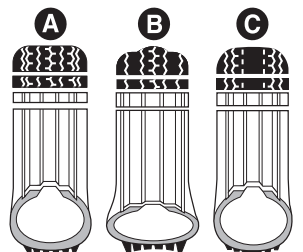

A - presión normal: la banda de rodadura se desgasta uniformemente.

B - presión insuficiente: la banda de rodadura se desgasta especialmente en los bordes.

C - presión excesiva: la banda de rodadura se desgasta especialmente en el centro.

Los neumáticos se sustituirán cuando la profundidad de la banda de rodadura sea inferior a 1,6 mm.

INFORMACIÓN GENERAL



ADVERTENCIA

El comportamiento del vehículo en carretera depende de la correcta presión de inflado.

Consulte los valores de la presión en los "datos técnicos".



ADVERTENCIA

Una presión demasiado baja causa el supercalentamiento del neumático con la posibilidad de graves daños al mismo.

Utilizar los valores de presión indicados en el capítulo "Datos técnicos".



ADVERTENCIA

En presencia de los neumáticos "unidireccionales" no efectuar el cambio de los neumáticos en cruce, moviéndose desde el lado derecho del vehículo hacia la izquierda y viceversa.

En presencia de este tipo de neumáticos, sólo es posible mover las ruedas del eje delantero hacia eje trasero y viceversa, manteniendo al mismo lado del vehículo.



ADVERTENCIA

No realizar nunca retoques de pintura en las llantas de aleación que necesiten temperaturas superiores a 150°C.

Podrían verse perjudicadas las características mecánicas de las ruedas.

Para evitar daños a los neumáticos, seguir estas precauciones:

- Evitar frenadas bruscas, arranques violentos y golpes contra aceras, agujeros y obstáculos, y la marcha prolongada en carreteras irregulares.
- Comprobar periódicamente que los neumáticos no presenten cortes en los flancos, abultamientos o un consumo irregular de la banda de rodadura.

- Evitar viajar con el vehículo sobrecargado. Si se pincha un neumático, detenerse inmediatamente y sustituirlo.
- Cada 10.000/ 15.000 km intercambiar los neumáticos, manteniéndolos en el mismo lado del vehículo para no invertir el sentido de rotación (con neumáticos de tipo "unidireccional"). Las ruedas con banda de rodadura unidireccional se reconocen por las flechas en el flanco del neumático que indican el sentido de rotación previsto que es obligatorio respetar. Solamente así los neumáticos mantienen sus características en términos de agarre, ruido, resistencia al desgaste y drenaje sobre suelos mojados.
- El neumático se desgasta aunque se utilice poco. Las grietas en la goma de la banda de rodadura y de los flancos son signo de envejecimiento. En cualquier caso, si los neumáticos están montados desde hace más de 6 años, es necesario que personal especiali-

zado los compruebe. Asimismo, se recuerda que se debe comprobar con especial atención la rueda de recambio.

- En caso de sustitución, colocar siempre neumáticos nuevos, evitando aquellos que sean de dudosa procedencia.
- Si se sustituye un neumático, también es necesario cambiar la válvula de inflado.

RUEDAS Y NEUMÁTICOS

Para conocer el tipo de llantas y neumáticos montados en el vehículo, consultar el apartado "Ruedas y neumáticos" en el capítulo "Datos técnicos".

NEUMÁTICO AUTOSELLANTE (si está equipado — Vea inscripción (Seal Inside) en el costado de la banda de rodadura)

Los neumáticos autosellantes son neumáticos fabricados con una capa de material sellante **A**, ubicada den-

tro del neumático, en la zona correspondiente a la banda de rodadura.

Este material permite que el vehículo seguir funcionando y evitar la pérdida de presión de aire en el 85% (*) de los casos de perforaciones hasta 5 mm, ubicado en la banda de rodadura del neumático, con o sin la permanencia del objeto punzante.

(*) Según pruebas realizadas por el fabricante en el que fueron sometidos a situaciones de esfuerzos de perforación.

Nota

La protección autosellante solo protege la banda de rodadura (área de contacto del neumático con el suelo).



Esta tecnología permite que el conductor siga conduciendo y mantenga el control del vehículo, incluso con el neumático perforado, actuando inmediatamente sobre la perforación en una acción rápida y eficaz. En la mayoría de los casos, hace que el conductor no se dé cuenta de que el neumático se haya pinchado.

Nota

Después de detectar un pinchazo en el neumático, acuda a la **Red de Asistencia JEEP** o un concesionario del fabricante de neumáticos para que un especialista evalúe si es necesario realizar una reparación permanente.

Funcionamiento

Un compuesto sellante **B** se incorpora al objeto que haya provocado la perforación **C**, impermeabilizando todo su contorno, en caso de que ese objeto permanezca en el neumático.

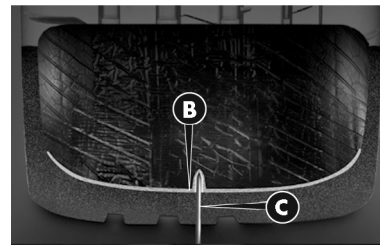

Cuando se retira el objeto punzante del neumático, el sellador se "arrastra" al orificio **D**, llenándolo y evitando así la pérdida de presión.

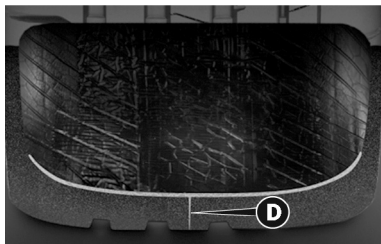

RECOMENDACIONES SOBRE LA ROTACIÓN DE LOS NEUMÁTICOS



ADVERTENCIA

Los métodos de rotación indicados NO deben adoptarse en caso de utilizar neumáticos de tipo "unidireccional".

Con este tipo de neumáticos, solo pueden moverse las ruedas del eje delantero al trasero y viceversa, manteniéndolas en el mismo lado del vehículo. Para más información, consultar las advertencias descritas en el apartado "Información general".

Los neumáticos delanteros y traseros se ven sometidos a cargas y

esfuerzos diferentes debidos a giros, maniobras y frenadas. Por esta razón, se desgastan de forma desigual.

Para evitar esto, es posible rotar los neumáticos en el momento oportuno. Con rotación de los neumáticos se entiende mover las ruedas a posiciones diferentes, con respecto al vehículo. Por lo tanto, cada rueda se sitúa en un eje diferente y, donde sea posible, en el lado opuesto del vehículo.

La rotación de los neumáticos contribuye para mantener inalteradas as capacidades de adherencia y de tracción en carreteras mojadas o con barro, permitiendo una óptima maniobrabilidad del vehículo.

En caso de desgaste anormal de los neumáticos, identificar la causa y corregirla luego que sea posible, acudiendo a la **Red de Asistencia Jeep**.

Nota

Los siguientes métodos de rotación NO deben adoptarse en caso de utilizar neumáticos de tipo "unidireccio-

nal". Con este tipo de neumáticos, sólo pueden moverse las ruedas del eje delantero al trasero y viceversa, manteniéndolas en el mismo lado del vehículo. Para más información, consultar las advertencias descritas en el apartado "Información general".

Versiones con tracción delantera (FWD)

El método de rotación recomendado para la tracción delantera es el "cruzado hacia atrás", como se indica en la figura a continuación.

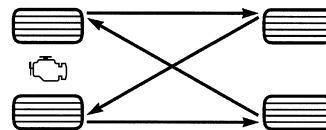

055707139

Versiones con tracción total (4WD)

El método de rotación recomendado para la tracción delantera es el "cruzado hacia delante", como se indica en la figura a continuación.

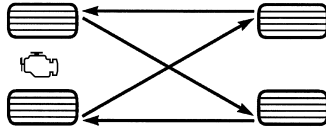

055703771

Nota

El correcto funcionamiento de las versiones con cuatro ruedas motrices (4WD) depende de los neumáticos: deben ser todos de las mismas dimensiones, del mismo tipo y de la misma circunferencia. El uso de neumáticos de dimensiones diferentes puede dañar el vehículo. Es necesario efectuar la rotación de los neumáticos para obtener un desgaste equilibrado de los mismos.

Es recomendable que, tras la rotación de las ruedas, se compruebe el balanceado de las ruedas y la alineación de la dirección.

BALANCEADO DE LAS RUEDAS (RINES)

Las ruedas del vehículo fueron previamente balanceadas en el montaje, sin embargo, el uso puede provocar su desbalanceado.

Una de las señales de que la rueda está desbalanceada es cuando se perciben vibraciones en la dirección. El desbalanceado provoca desgaste de la dirección, de la suspensión y de los neumáticos.

Tras el montaje de un neumático nuevo o en caso de fuerte impacto en el neumático es necesario realizar el balanceado de la respectiva rueda.

ALINEACIÓN DE LAS RUEDAS (RINES)

El vehículo debe estar con las especificaciones geométricas de la suspensión en conformidad con el fabricante, para evitar que un desequilibrio de las fuerzas que actúan en el vehículo durante la marcha pueda causar desgaste prematuro de los componentes de la suspensión y neumáticos.

En caso de desgaste anormal de los neumáticos, dirigirse a la **Red de Asistencia Jeep** para que efectúen la alineación de la dirección.



ADVERTENCIA

El alineamiento de la dirección y el balanceo de los neumáticos no son cubiertos por la garantía del vehículo.

Asimismo, la garantía no cubre los eventuales inconvenientes provocados por el uso del vehículo fuera de las especificaciones suministradas

por STELLANTIS en lo que se refiere a esos ítems.

LLANTA/NEUMÁTICO DE REPUESTO

En la rueda de repuesto de su vehículo se encuentra aplicado un adhesivo color naranja con los principales avisos sobre la utilización de la misma rueda y de las respectivas limitaciones de utilización. El adhesivo no debe de ninguna manera ser quitado ni cubierto. En la rueda de repuesto nunca se debe aplicar ningún embellecedor de rueda.



ADVERTENCIA

El conjunto rueda/neumático de repuesto se destina exclusivamente al uso temporal, en caso de emergencia.

La utilización debe reducirse al mínimo indispensable.



ADVERTENCIA

La velocidad máxima permitida durante el uso de la rueda de repuesto es de 80 km/h o bien 120 km/h, indicada en la misma rueda según el modelo/versión.

Conducir con prudencia y no superar, de ninguna manera, el límite de velocidad permitido.

Nota

Para vehículos con conjunto rueda/neumático de repuesto desarrollado exclusivamente para el uso temporal, la velocidad máxima de utilización es de 80 km/h. (Ex.: Neumáticos de uso normal 225/65 R17 y neumático de repuesto 145/70R17). No superar, de ninguna manera, el límite de velocidad permitido.

Nota

Para las versiones con conjunto rueda/neumático de repuesto de dimensiones normales, la velocidad máxima de utilización es de 120 km/h. No superar, de ninguna ma-

nera, el límite de velocidad permitido.

En caso de duda sobre la situación presente en su vehículo, consultar la etiqueta adhesiva color naranja aplicada en la rueda de repuesto, en la cual está especificada la velocidad máxima permitida de uso.

Conduzca con prudencia.



ADVERTENCIA

Las características de conducción del vehículo, con la rueda de repuesto montada, se alteran. Por lo tanto, se debe evitar aceleraciones y frenadas violentas, cambios de dirección bruscos y curvas en alta velocidad. La durabilidad promedio de la rueda de repuesto es de 3000 km.

Cuando haya alcanzado esos 3000 km, el neumático debe ser sustituido por el original o por otro de repuesto con las mismas características del neumático previsto para el vehículo.



ADVERTENCIA

El conjunto rueda/neumático de repuesto se destina exclusivamente al uso temporal, en caso de emergencia.

La utilización debe reducirse al mínimo indispensable.



ADVERTENCIA

Nunca instalar un neumático tradicional en una rueda destinada a la utilización como rueda de repuesto. No es permitido utilizar simultáneamente más que una rueda de repuesto. No lubricar los tornillos antes de montarlos, pues podrán desatarse espontáneamente durante la utilización del vehículo.

Mandar reparar y remontar la rueda sustituida lo más rápidamente posible.



ADVERTENCIA

No lubricar las roscas de los tornillos antes de montar los neumáticos, pues estos podrán soltarse espontáneamente durante la utilización del vehículo.

En ninguna circunstancia los tornillos deben ser lubricados.



ADVERTENCIA

No cumplir las restricciones de uso de la rueda de repuesto puede provocar accidentes con riesgo de graves lesiones o muerte.

Seguir siempre las prescripciones de este manual.

Nota

Comprobar regularmente la presión de los neumáticos originalmente instalados y del neumático de repuesto, respetando los valores indicados en este manual, en el capítulo “Datos técnicos”.

Para el conjunto llanta/neumático de repuesto suministrado totalmente sin aire, o en caso de eventual vaciamiento total, efectuar el llenado del neumático de repuesto hasta que alcance la presión prescrita en este manual, en el capítulo “Datos técnicos”.

El conjunto llanta/neumático de repuesto debe estar siempre colocado en local adecuado en el vehículo y calibrado en la presión indicada, para que, en caso de emergencia, esté listo para ser utilizado de manera segura y adecuada.

INACTIVIDAD PROLONGADA DEL VEHÍCULO

PRECAUCIONES

Si el vehículo va a estar parado durante más de un mes, seguir las siguientes precauciones:

- Estacionar el vehículo en un lugar con terreno plano, cubierto, seco

y, si es posible, aireado y abrir un poco las ventanillas.

- Calzar las ruedas/neumáticos y colocar la palanca de cambios en la posición **P** para evitar el desplazamiento del vehículo.
- Comprobar que el freno de mano eléctrico no este accionado.
- Desconectar el terminal negativo del polo de la batería y comprobar el estado de carga de la misma. Durante el periodo de inactividad del vehículo, este control se deberá repetir trimestralmente.
- Si no se desconecta la batería del sistema eléctrico, comprobar el estado de la carga cada treinta días.
- Limpiar e proteger as partes pintadas aplicando ceras protectoras.
- Limpiar y proteger las partes metálicas brillantes con productos específicos que se encuentran en el mercado.
- Limpiar y proteger las partes metálicas brillantes con productos

específicos que se encuentran en el mercado.

- Cubrir el vehículo con una lona o un plástico perforado, prestando especial atención para no dañar la superficie pintada arrastrando el polvo que pueda acumularse. No utilizar lonas de plástico compacto, ya que no permiten la evaporación de la humedad presente en la superficie del vehículo.
- Inflar los neumáticos con una presión de +0,5 bar (+7,25 psi) superior respecto a la prescrita y controlarla periódicamente.
- No vaciar el sistema de refrigeración del motor.
- Siempre que se deje el vehículo inactivo durante dos o más semanas, dejar funcionar con el motor al ralentí durante unos 5 minutos el sistema de aire acondicionado, regulado en aire exterior y con el ventilador al nivel de velocidad máximo. Esta operación garantizara una lubricación adecuada del sistema, reduciendo al mínimo la posibilidad de daños en

el compresor cuando el sistema vuelva a estar en funcionamiento.

Nota

ATENCIÓN: En caso de uso de biodiésel (porcentaje máximo conforme legislación vigente en la fecha de fabricación del vehículo) es necesario proteger el vehículo en caso de prolongada inactividad (> 1 mes). Antes de un periodo de inactividad prolongada del vehículo, se debe consumir el combustible presente en el depósito de combustible hasta que se encienda el testigo de reserva. Al encender nuevamente el motor después de un largo periodo, reaprovisionarlo nuevamente con diésel nuevo.

Nota

Antes de desconectar la alimentación eléctrica de la batería, esperar al menos un minuto desde el momento en que se coloca el dispositivo de arranque en **STOP** y desde el cierre de la puerta del lado conductor. En la siguiente conexión de la alimentación eléctrica a la batería, asegurarse de que el dispositivo de arranque esté

en posición **STOP** y que la puerta del lado conductor este cerrada.

CARROCERÍA

PROTECCIÓN CONTRA LOS AGENTES ATMOSFÉRICOS

El vehículo cuenta con las mejores soluciones tecnológicas para proteger eficazmente la carrocería de la corrosión.

Estas son las principales soluciones:

- Selección de productos y sistemas de pintura que confieren al vehículo resistencia a la corrosión y a la abrasión.
- Uso de chapas galvanizadas (o previamente tratadas) que proporcionan una alta resistencia a la corrosión.
- Aplicación pulverizada de materiales plásticos para proteger los puntos más expuestos: partes inferiores de las puertas, interior de los guardabarros, bordes, etc.

- Uso de elementos estructurales "abiertos" para evitar la condensación y el estancamiento de agua, que puedan favorecer la oxidación de las partes interiores.
- Uso de películas especiales con función protectora anti abrasión en los puntos más expuestos (por ejemplo, guardabarros trasero, puertas, etc.).

GARANTÍA DE LA PARTE EXTERIOR DEL VEHÍCULO Y DE LOS BAJOS DE LA CARROCERÍA

El vehículo tiene una garantía contra la perforación debida a la corrosión de cualquier elemento original de la estructura o de la carrocería. Para las condiciones generales de esta garantía, consultar el Libro de Garantía.

CONSERVACIÓN DE LA CARROCERÍA

Pintura



ADVERTENCIA

Os detergentes sujam as águas.

Lavar o veículo somente em locais equipados para o recolhimento e a depuração dos líquidos utilizados para a lavagem.



ADVERTENCIA

Con el fin de mantener intactas las características estéticas de la pintura se recomienda no utilizar productos abrasivos ni abrillantadores para limpiar el vehículo.

Observar las recomendaciones de este manual.

En caso de abrasiones o fisuras profundas, se recomienda que se hagan inmediatamente los retoques necesarios para evitar la formación de herrumbre.

El mantenimiento de la pintura consiste en el lavado de la misma con una periodicidad que depende de las condiciones y del entorno de uso. Por ejemplo, en las zonas con contaminación atmosférica elevada o si se recorren carreteras que presentan sal anti hielo esparcida, es aconsejable lavar el vehículo con más frecuencia.

Algunas partes del vehículo pueden estar equipadas con tinta opaca que para preservarse como tal necesita cuidados particulares: consultar la advertencia a continuación.



ADVERTENCIA

En las estaciones de lavado se recomienda evitar el lavado con rodillos y/o escobillas. Lavar el vehículo exclusivamente a mano utilizando productos detergentes con PH neutro; secarlo con un paño de gamuza húmedo. No utilizar productos abrasivos y/o abrillantadores para limpiar el vehículo. Lavar inmediatamente y con minuciosidad los excrementos

de los pájaros, ya que su acidez ataca la pintura.

Evitar (si no es indispensable) estacionar el vehículo debajo de árboles; quitar inmediatamente las sustancias resinosas de origen vegetal ya que, una vez secas, podrían necesitar para su eliminación el uso de productos abrasivos y/o abrillantadores, muy desaconsejados ya que podrían alterar la opacidad de la pintura. Para la limpieza del parabrisas y de la luneta, utilizar detergentes específicos y paños bien limpios para no rayar o alterar la transparencia de los mismos.

Para un correcto lavado del vehículo, seguir estas instrucciones:

- Si se utiliza una máquina automática de lavado, quitar la antena de techo.
- Si se utilizan vaporizadores o limpiadores de alta presión, se debe mantener una distancia mínima de 40 cm de la carrocería para evitar daños o alteraciones. Acúmulos de agua, con el paso del

tiempo, podrían dañar el vehículo.

- Es preferible mojar la carrocería con un chorro de agua a baja presión.
- Pasar una esponja con una mezcla de detergente suave sobre la carrocería, enjuagándola varias veces.
- Enjuagar bien con agua y secar la carrocería con un chorro de aire o con un paño de gamuza.

Durante el secado, prestar atención sobre todo a las partes menos visibles (por ejemplo, marcos de las puertas, capó, contorno de los faros, etc.) donde el agua tiende a estancarse más fácilmente. No lavar el vehículo cuando haya estado bajo el sol o con el capó caliente: se podría alterar el brillo de la pintura.

Las piezas exteriores de plástico se deben lavar siguiendo el mismo procedimiento que para el lavado normal del vehículo.

Nota

Evitar, en la medida de lo posible, estacionar el vehículo debajo de árboles; las sustancias resinosas le dan un aspecto mate a la pintura e incrementan la posibilidad de corrosión.

Nota

Lavar inmediatamente y con minuciosidad los posibles excrementos de los pájaros, ya que su acidez ataca la pintura.

Nota

Para no dañar las resistencias eléctricas presentes en la superficie interna de la luneta trasera, frotar delicadamente el vidrio siguiendo el sentido de las resistencias.

Vidrios

Utilizar detergentes específicos y paños bien limpios para no rayarlos o alterar su transparencia.

Faros delanteros

Utilizar un paño suave, no seco, humedecido con agua y jabón para automóviles.

Nota

La operación de limpieza de los transparentes de plástico de los faros, no utilizar sustancia aromáticas (por ej. benceno) o acetona.

En caso de limpieza con una manguera de agua, mantener el chorro a una distancia de por lo menos 20 cm del faro.

Cofre del motor

La limpieza del compartimiento del motor, utilizando lavadora de alta presión, no es recomendable. Los componentes del motor poseen protección contra la infiltración de agua, pero las presiones generadas por la lavadora pueden dañarlos.



ADVERTENCIA

Si es necesario lavar el compartimiento del motor, tenga atención para no dirigir el chorro de agua directamente a la centralita de fusibles y a los motores de los limpiaparabrisas.

Evitar daños a los componentes.

El lavado del compartimiento del motor es procedimiento que debe evitarse. Sin embargo, cuando sea necesario lavarlo, observar las recomendaciones a continuación:

- El lavado debe efectuarse con el motor frío y el conmutador de encendido en la posición **STOP**.
- No utilice sustancias cáusticas, productos ácidos o derivados de petróleo.
- Evite los chorros de agua directamente sobre los componentes electroelectrónicos y sus cableados.

- Proteja con plástico el alternador, la central de la ignición / inyección electrónica, la batería, la bobina y la central del sistema ABS.
- Proteja también con plástico el depósito del fluido de freno, para evitar su contaminación.

Después del lavado, asegúrese de que las varias protecciones (por ejemplo, tapones de goma y varias protecciones), no están quitadas o dañadas.

Después del lavado, no pulverice ningún tipo de fluido (por ejemplo, diésel, queroseno, etc.) sobre el motor y los componentes, lo que podría dañarlos, causando, incluso, la retención de polvo.



ADVERTENCIA

El empleo inadecuado de chorros de agua puede provocar daños en las colmenas del radiador y en el motor eléctrico del electroventilador.

La limpieza del electroventilador del radiador debe ser realizada respetando las recomendaciones para el lavado del cofre del motor.

INTERIOR DEL VE- HÍCULO

INFORMACIONES GENERALES



ADVERTENCIA

No utilizar nunca productos inflamables, como éter de petróleo o gasolina rectificada, para limpiar las partes interiores del vehículo.

Las cargas electrostáticas que se generan por rozamiento durante la operación de limpieza podrían provocar un incendio.



ADVERTENCIA

No guardar aerosoles en el vehículo: ¡Peligro de explosión!

Los aerosoles no deben exponerse a temperaturas superiores a 50° C. En

el interior de un vehículo expuesto al sol, la temperatura puede superar ampliamente dicho valor.



ADVERTENCIA

No debe haber ningún tipo de obstáculo debajo de los pedales.

Comprobar que posibles alfombras estén bien extendidas y no interfieran con los pedales.

Controlar periódicamente el estado de limpieza de los interiores, por debajo de las alfombras, que podría provocar la oxidación de la chapa.

ALFOMBRAS EN EL PISO DEL VE- HÍCULO

Cerciorarse de que nada (alfombras, etc.) impida el movimiento y el recorrido de los pedales del vehículo.



ADVERTENCIA

Cerciorarse de que las alfombras estén siempre estiradas y bien posicionadas. Observar la localización

correcta en cada unidad y su respectivo posicionamiento. Algunas versiones disponen de elementos de fijación, indicados por las flechas **A**, para auxiliaren la sujeción de la alfombra al piso.

La disposición indebida o el uso de una alfombra no homologada puede significar un obstáculo al accionamiento de los pedales. Utilizar, exclusivamente, alfombras originales y/o homologadas por JEEP, evitando materiales no autorizados.

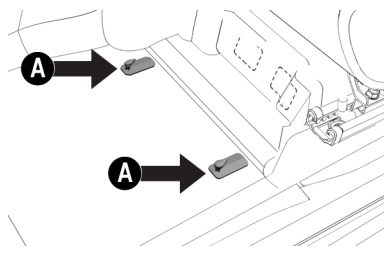

Nota

Para la seguridad del conductor, la alfombra debe fijarse en los elementos de fijación indicados por las flechas **A**.

Controlar periódicamente el estado de limpieza de los interiores, por debajo de las alfombras, que podría provocar la oxidación de la chapa. Para la seguridad en la conducción, utilizar solamente alfombras originales Jeep.

ASIENTOS Y PARTES EN TEJIDO

Quitar el polvo con un cepillo suave o con un aspirador. Para limpiar mejor la tapicería de terciopelo, se recomienda humedecer el cepillo. Frotar los asientos con una esponja humedecida en una mezcla de agua y detergente neutro.

ASIENTOS DE CUERO (Si está equipado)

Eliminar la suciedad seca con una gamuza o un paño levemente humedecido, sin frotar demasiado.

Quitar las manchas de líquidos o de grasa con un paño seco absorbente, sin frotar. Después, pasar un paño suave o una gamuza humedecida con agua y jabón neutro. Si la

mancha no desaparece, utilizar productos específicos, leyendo atentamente las instrucciones de uso.

Nota

Nunca utilizar alcohol. Asegurarse de que los productos utilizados para la limpieza no contengan alcohol ni derivados aunque sea en concentraciones bajas.

PARTES DE PLÁSTICO Y REVESTIDAS



ADVERTENCIA

No utilizar alcohol, bencina ni sus derivados para limpiar la pantalla transparente del cuadro de instrumentos y del tablero.

Riesgo de daños a los materiales.

Limpiar los plásticos interiores con un paño, a poder ser de microfibra, humedecido en una mezcla de agua y detergente neutro no abrasivo.

Para limpiar manchas de grasa o difíciles de eliminar, utilizar produc-

tos específicos sin disolventes y diseñados para no alterar ni el aspecto ni el color de los componentes.

Para eliminar el polvo, utilizar un paño de microfibra, que puede humedecerse con agua. No se recomienda utilizar pañuelos de papel que podrían dejar residuos.

PARTES REVESTIDAS DE CUERO (Si está equipado)

Para limpiar estos componentes utilizar sólo agua y jabón neutro. No utilizar alcohol ni productos con base alcohólica.

Antes de utilizar productos específicos para la limpieza de interiores, asegurarse de que el producto no contiene ni alcohol ni sustancias con base alcohólica.



DATOS TÉCNICOS

INTRODUCCIÓN	I-1
DATOS PARA LA IDENTIFICACIÓN	I-1
MOTOR	I-2
TRANSMISIÓN	I-3
FRENOS	I-4
SUSPENSIONES	I-4
DIRECCIÓN	I-4
RUEDAS Y NEUMÁTICOS	I-5
DIMENSIONES	I-11
PESOS Y CARGAS	I-16
APROVISIONAMIENTOS	I-17
SISTEMA ELÉCTRICO	I-18
FLUIDOS ORIGINALES Y LUBRICANTES	I-18
VELOCIDAD MÁXIMA	I-20
EMISIONES DE CO	I-21
EQUIPOS Y SISTEMAS DE RADIOCOMUNICACIÓN: HOMOLOGACIONES LEGALES	I-22

TELÉFONOS DE AUXILIO MECÁNICO Y ATENCIÓN AL CLIENTE	I-23
--	------





INTRODUCCIÓN

En ese capítulo están todas las instrucciones útiles para entender cómo se hace y cómo funciona su vehículo, además de datos y tablas. Ha sido pensado para el apasionado, para el técnico, y para aquellos que quieran conocer a su vehículo más en detalle.

DATOS PARA LA IDENTIFICACIÓN

NÚMERO DEL CHASIS

El número de chasis (VIN) se encuentra grabado en la parte inferior izquierda del del parabrisas:



Ese número también se encuentra grabado en la plataforma del habitá-

culo, cerca del asiento delantero derecho.

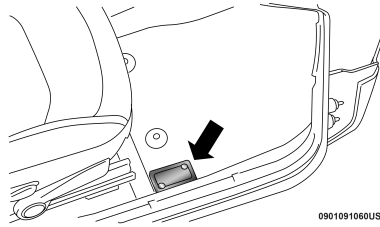

0901091060US

Para acceder al mismo, girar la tapa como muestra la figura.

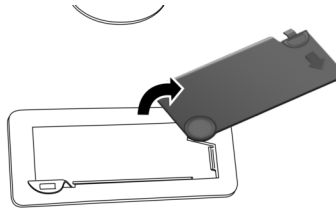

0901093816US

PLAQUETA RESUMIDA DE LOS DATOS DE IDENTIFICACIÓN

En la plaqueta, situada en la columna de la puerta delantera del lado derecho, se indican los datos relativos a:

- **A:** valor correcto del coeficiente del índice de opacidad (para motores Diésel).
- **B:** tipo de motor, código de versión de la carrocería, número para piezas, código de color.

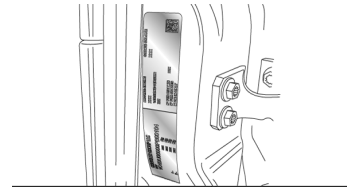

MOTOR

Datos generales

Versiones	1.3 TURBO 16V FLEX		1.3 TURBO GASOLINA	2.0 16V Diésel
Ciclo	Otto		Otto	Diesel
Número y posición de los cilindros	4 en línea		4 en línea	4 en línea
Diámetro y recorrido de los pistones (mm)	70 x 86,5		70 x 86,5	83 x 90,4
Cilindrada total (cm ³)	1.332,0		1.332,0	1956,0
Relación de compresión	10,5:1		10,5:1	16,5: 1
Potencia máxima (ABNT) (cv)	Gasolina 180,0	Alcohol 185,0	175,0	170
Potencia máxima (ABNT) (kW)	132,5	136,0	128,0	125
Régimen correspondiente (rpm)	5750	5750	5750	3750
Par máximo (CEE) (Nm)	270,0	270,0	270,0	350
Par máximo (CEE) (kgfm)	27,5	27,5	27,5	35,7
Régimen correspondiente (rpm)	1750	1750	1850	1750
Régimen de ralentí(rpm)	830 ± 50 rpm (Aire acondicionado apagado) 900 ± 50 rpm (Aire acondicionado encendido)		850 ± 50 rpm (Aire acondicionado apagado) 900 ± 50 rpm (Aire acondicionado encendido)	850

ALIMENTACIÓN

Datos generales

Versiones	Alimentación
1.3 Turbo 16V Flex 1.3 Turbo 16V Gasolina	Inyección tipo multipunto, directa
2.0 16V Diésel	Inyección directa "Multijet II ++"



ADVERTENCIA

Cualquier modificación o reparación de la instalación eléctrica realizada incorrectamente y sin tener en cuenta las características técnicas de la instalación, puede causar anomalías de funcionamiento.

RIESGO DE INCENDIO!

TRANSMISIÓN

Cambio automático

Versiones	Caja de cambios	Tracción
AT6	Con seis marchas adelante y marcha atrás	Delantera
AT9	Con nueve marchas adelante y marcha atrás	Total

FRENOS

Especificaciones

Versión	Frenos delanteros	Frenos traseros	Freno de estacionamiento
Todas las versiones	Disco ventilado con pinza flotante y un cilindro de mando para cada rueda	Disco sólido con pinza flotante y un cilindro de mando para cada rueda	Mando eléctrico con actuación en las ruedas traseras a través de motor en las pinzas de freno

SUSPENSIONES

Especificaciones

Versión	Delanteras	Traseras
Todas las versiones	Sistema McPherson con ruedas independientes, brazos oscilantes inferiores con geometría triangular y barra estabilizadora	Sistema McPherson con ruedas independientes, links transversales/ laterales y barra estabilizadora

DIRECCIÓN

Especificaciones

Versiones	Número de giros del volante	Diámetro mínimo de giro (m)	Tipo
Todas las versiones	2,68	11,3	De piñón y cremallera con dirección asistida eléctrica

RUEDAS Y NEUMÁTICOS

Ruedas de aleación o acero estampado.

Neumáticos Tubeless radiales.

Nota

Con neumáticos Tubeless no utilizar cámaras de aire.

LECTURA CORRECTA DEL NEUMÁTICO

Ejemplo: **215/65 R16 98H**

215 – Ancho normal del neumático en mm (S)

65 – Tipo de construcción – código de radial

R – Tipo de construcción – código de radial

16 – Diámetro de la llanta en pulgadas Ø

98 – Índice de capacidad de carga

H – Índice de velocidad máxima

Índice de velocidad máxima

Q hasta 160 km/h

R hasta 160 km/h

S até 180 km/h

T hasta 190 km/h

U hasta 200 km/h

H hasta 210 km/h

V hasta 240 km/h

W hasta 270 km/h

Y hasta 300 km/h

Índice de carga (capacidad)

92 = 630 kg	93 = 650 kg
94 = 670 kg	95 = 690 kg
96 = 710 kg	97 = 730 kg
98 = 750 kg	99 = 775 kg
100 = 800 kg	101 = 825 kg
102 = 850 kg	

LECTURA CORRECTA DE LA LLANTA

Ejemplo: 7J x 17 H2 ET 40

7 – ancho de la rueda en pulgadas (1).

J – perfil de la galería (relieve lateral donde se apoya el talón del neumático) (2).

17 – diámetro de montaje en pulgadas (corresponde al del neumático que se debe montar) (3 = Ø).

H2 – forma y número de los “hump” (relieve circunferencial, que mantiene en el alojamiento el talón del neumático Tubeless en la llanta).

ET 40 – compensación de la rueda (distancia entre el plan de apoyo disco/ llanta y la línea mediana de la rueda).

ESPECIFICACIONES DE RUEDAS Y NEUMÁTICOS

Aplicación

Versión	Llantas	Neumáticos
Sport 1.3 Turbo Flex	7,0 x R18 ET40 (aleación) Rueda de repuesto: 4,0 x R17 ET25 (acero)	225/55 R18 98H ON-ROAD Neumático de repuesto: T165/80 R17 104M
Sport 1.3 Turbo Gasolina	7,0 x R17 ET40 (aleación) Rueda de repuesto: 7,0 x R17 ET40 (aleación)	225/60 R17 103H ON-ROAD Neumático de repuesto: 225/60 R17 103H ON-ROAD
Altitude 1.3 Turbo Gasolina	7,0 x R18 ET40 (aleación) Rueda de repuesto: 7,0 x R18 ET40 (aleación)	225/55 R18 98V ON-ROAD Neumático de repuesto: 225/55 R18 98V ON-ROAD
Limited 1.3 Turbo Flex	7,5 x R19 ET40 (aleación) Rueda de repuesto: 4,0 x R17 ET25 (acero)	235/45 R19 95H ON-ROAD o 235/45 R19 95V ON-ROAD Neumático de repuesto: T165/80 R17 104M
Limited 1.3 Turbo Gasolina	7,5 x R19 ET40 (aleación) Rueda de repuesto: 7,5 x R19 ET40 (aleación)	235/45 R19 95H ON-ROAD o 235/45 R19 95V ON-ROAD Neumático de repuesto: 235/45 R19 95H ON-ROAD o 235/45 R19 95V ON-ROAD
Limited S 1.3 Turbo Flex	7,5 x R19 ET40 (aleación) Rueda de repuesto: 4,0 x R17 ET25 (acero)	235/45 R19 95H ON-ROAD o 235/45 R19 95V ON-ROAD Neumático de repuesto: T165/80 R17 104M
S 1.3 Turbo Gasolina	7,5 x R19 ET40 (aleación) Rueda de repuesto: 7,5 x R19 ET40 (aleación)	235/45 R19 95H ON-ROAD o 235/45 R19 95V ON-ROAD Neumático de repuesto: 235/45 R19 95H ON-ROAD o 235/45 R19 95V ON-ROAD

Versión	Llantas	Neumáticos
Longitude 1.3 Turbo Flex	7,0 x R18 ET40 (aleación) Rueda de repuesto: 4,0 x R17 ET25 (acero)	225/55 R18 98V ON-ROAD Neumático de repuesto: T165/80 R17 104M
Longitude 1.3 Turbo Gasolina	7,0 x R18 ET40 (aleación) Rueda de repuesto: 7,0 x R18 ET40 (aleación)	225/55 R18 98V ON-ROAD Neumático de repuesto: 225/55 R18 98V ON-ROAD
Limited 2.0 Diésel	7,5J x 19" ET40 (aleación) Rueda de repuesto: 4,0J x 17" ET25 (acero)	235/45 R19 95H o 235/45 R19 95V Neumático de repuesto: T165/80 R17 104M
Longitude 2.0 Diésel	7,0J x 18" ET40 (aleación) Rueda de repuesto: 4,0J x 17" ET25 (acero)	225/55 R18 98V Neumático de repuesto: T165/80 R17 104M
Trailhawk 2.0 Diésel	6,5R x 17" ET40 (aleación) Rueda de repuesto: 6,5R x 17" ET40 (aleación)	225/60 R17 99H OFF-ROAD Neumático de repuesto: 225/60 R17 99H OFF-ROAD



ADVERTENCIA

La rueda de repuesto tiene características diferentes como dimensión o marca de los neumáticos de uso normal y debe ser utilizada solamente en caso de emergencia. La utilización debe ser reducida al mínimo indispensable y la velocidad no debe superar **80 km/h o 120 km/h, indicada en la misma rueda según el modelo/versión**. En las versiones con rueda de repuesto menor que las de uso normal, se encuentra aplicado un adhesivo con los principales avisos sobre la utilización y de las respectivas limitaciones.

No quitar el adhesivo, no cubrirlo y nunca aplicar ningún embellecedor de rueda.



ADVERTENCIA

Con neumáticos Tubeless (sin cámara), no utilizar cámara de aire. Las ruedas de aleación son fijadas con tornillos específicos incompatibles con cualquier rueda de acero estampado, excepto con la rueda específica.

Respetar siempre las recomendaciones de este manual.



ADVERTENCIA

Transitar con neumáticos descalibrados y/o calibrados con presión inferior a la recomendada puede dañar las ruedas y los mismos neumáticos, dejándolos más vulnerables a baches e imperfecciones en los caminos.

Observe siempre las recomendaciones de este manual.

Nota

Utilizar solamente neumáticos con características y dimensiones descritas en el manual. Esa condición garantiza una correcta indicación de velocidad y distancia recorrida en el cuadro de instrumentos.

Cadenas para la nieve

Versiones de tracción delantera y total: no se pueden montar las cadenas en los neumáticos 225/55 R18. Verificar en la concesionaria de la **Red de Asistencia Jeep** si se permite montar cadenas para nieve en los neumáticos de su vehículo.

Nota

El uso de cadenas para la nieve está sujeto a las normas vigentes en cada país. En algunos países, los neumáticos identificados por la sigla M+S (Mud and Snow) se consideran un equipamiento para el período invernal; su uso se equipara al uso de las cadenas para la nieve.

Nota

Las cadenas para la nieve deben colocarse sólo en los neumáticos de las ruedas delanteras.

Nota

Comprobar el tensado de las cadenas para la nieve después de haber recorrido unas decenas de metros.

Nota

El uso de cadenas para la nieve con neumáticos de dimensiones no originales puede dañar el vehículo.

Nota

El uso de neumáticos de diferente tamaño o tipo (M+S, para la nieve, etc.) en los ejes delantero y trasero puede afectar a la conducción del vehículo, con el consiguiente riesgo de pérdida de control y accidentes.

Nota

Con las cadenas montadas, mantener una velocidad moderada; no superar la velocidad de 50 km/h, evitar los baches, no subir bordillos o aceras ni recorrer trayectos largos en carreteras sin nieve para no dañar el vehículo ni el piso de la vía.

PRESIÓN DE LOS NEUMÁTICOS

Con el neumático caliente el valor de la presión debe ser +0,3 bar (+4,35 psi) en relación al valor prescrito. Volver a controlar, de cualquier forma, el valor correcto con el neumático frío.

Especificaciones

Versión	Vacío/Cargado		Presión económica	Rueda de repuesto (*)
	Delantera	Trasera	Delantera/trasera	
Sport 1.3 Turbo Flex Limited 1.3 Turbo Flex Limited S 1.3 Turbo Flex Longitude 1.3 Turbo Flex	2,4 bar (35 psi)	2,2 bar (32 psi)	2,6 bar (38 psi)	4,1 bar (60 psi)
Sport 1.3 Turbo Gasolina Altitude 1.3 Turbo Gasolina Limited 1.3 Turbo Gasolina S 1.3 Turbo Gasolina Longitude 1.3 Turbo Gasolina	2,4 bar (35 psi)	2,2 bar (32 psi)	2,6 bar (38 psi)	2,4 bar (35 psi)
Limited 2.0 Diesel Longitude 2.0 Diesel	2,4 bar (35 psi)	2,2 bar (32 psi)	2,6 bar (38 psi)	4,1 bar (60 psi)
Trailhawk 2.0 Diesel	2,4 bar (35 psi)	2,2 bar (32 psi)	2,6 bar (38 psi)	2,4 bar (35 psi)

(*) Tras una utilización en emergencia de la rueda de repuesto, si es necesario, inflar el neumático con el valor recomendado, consultando la tabla.

Si es necesario levantar el vehículo, consultar “Elevación del vehículo” en el capítulo “Mantenimiento y cuidados con su vehículo”.

DIMENSIONES

Las dimensiones se indican en mm y se refieren al vehículo equipado con neumáticos en dotación. Según la dimensión de las ruedas, es posible que se encuentren pequeñas variaciones en los valores indicados.

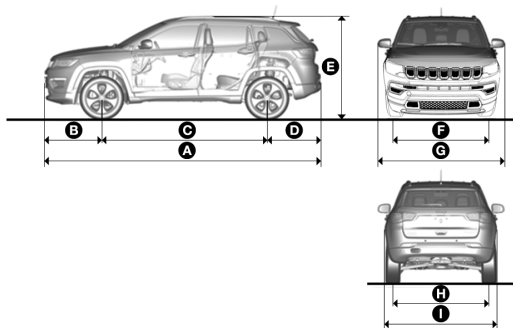

Considerar la altura con el vehículo sin carga.

Medidas (mm)

Versión	A	B	C	D	E	F	G	H	I
Sport 1.3 Turbo Flex	4404	915	2636	853	1632	1550	2033	1545	1819
Sport 1.3 Turbo Gasolina	4404	915	2636	853	1632	1550	2033	1545	1819
Altitude 1.3 Turbo Gasolina	4404	915	2636	853	1628	1550	2033	1545	1819
Limited 1.3 Turbo Flex	4404	915	2636	853	1625	1550	2033	1545	1819
Limited 1.3 Turbo Gasolina	4404	915	2636	853	1625	1550	2033	1545	1819

Versión	A	B	C	D	E	F	G	H	I
Limited S 1.3 Turbo Flex	4404	915	2636	853	1625	1550	2033	1545	1819
S 1.3 Turbo Gasolina	4404	915	2636	853	1625	1550	2033	1545	1819
Longitude 1.3 Turbo Flex	4404	915	2636	853	1628	1550	2033	1545	1819
Longitude 1.3 Turbo Gasolina	4404	915	2636	853	1628	1550	2033	1545	1819
Limited 2.0 Diésel	4404	915	2636	853	1633	1550	2033	1545	1819
Longitude 2.0 Diésel	4404	915	2636	853	1640	1550	2033	1545	1819
Trailhawk 2.0 Diésel	4404	915	2636	853	1653	1550	2033	1545	1819

VOLUMEN DEL COMPARTIMIENTO DE EQUIPAJES

Capacidad

Versiones	Capacidad con asiento trasero en posición normal	Capacidad con asiento trasero plegado
Sport 1.3 Turbo Flex Sport 1.3 Turbo Gasolina Altitude 1.3 Turbo Gasolina Limited 1.3 Turbo Flex Limited 1.3 Turbo Gasolina Limited S 1.3 Turbo Flex S 1.3 Turbo Gasolina Longitude 1.3 Turbo Flex Longitude 1.3 Turbo Gasolina Limited 2.0 Diésel Longitude 2.0 Diésel	476	1180
Versão Trailhawk	432	1180

ALTURA MÍNIMA DESDE EL SUELO/ ÁNGULOS CARACTERÍSTICOS

El valor de la altura libre del suelo entre los ejes se mide cerca del borde inferior del diferencial. Este valor también determina los relativos a “Ángulo de acoplamiento”, “Ángulo de salida” y “Ángulo de badén”.

Altura libre del suelo (con el vehículo vacío)

Versión	Altura
Sport 1.3 Turbo Flex	209,0
Sport 1.3 Turbo Gasolina	209,0

Versión	Altura
Altitude 1.3 Turbo Gasolina	205,0
Limited 1.3 Turbo Flex	202,0
Limited 1.3 Turbo Gasolina	202,0
Limited S 1.3 Turbo Flex	202,0
S 1.3 Turbo Gasolina	202,0
Longitude 1.3 Turbo Flex	205,0
Longitude 1.3 Turbo Gasolina	205,0
Limited 2.0 Diésel	212,0
Longitude 2.0 Diésel	219,0
Trailhawk 2.0 Diésel	228,0

Ángulos característicos

Versión	Ángulo de acoplamiento	Ángulo de salida	Ángulo de badén
Sport 1.3 Turbo Flex	20,9°	31,4°	20,8°
Sport 1.3 Turbo Gasolina	20,9°	31,4°	20,8°
Altitude 1.3 Turbo Gasolina	21,5°	30,7°	20,5°
Limited 1.3 Turbo Flex	20,6°	30,8°	20,1°
Limited 1.3 Turbo Gasolina	20,6°	30,8°	20,1°
Limited S 1.3 Turbo Flex	20,6°	31,4°	20,8°
S 1.3 Turbo Gasolina	20,6°	31,4°	20,1°

Versión	Ángulo de acoplamiento	Ángulo de salida	Ángulo de badén
Longitude 1.3 Turbo Flex	21,5°	30,7°	20,5°
Longitude 1.3 Turbo Gasolina	21,5°	30,7°	20,5°
Limited 2.0 Diésel	29,9°	29,3°	21,0°
Longitude 2.0 Diésel	30,3°	32,1°	21,6°
Trailhawk 2.0 Diésel	30,6°	33,2°	22,6°

Ángulo de acoplamiento: El ángulo de acoplamiento está determinado por la línea horizontal de la calzada y por la línea tangente que pasa entre la rueda delantera y el punto inferior que más sobresale del vehículo.

Cuanto mayor sea el ángulo, menos posibilidades habrá de sufrir golpes, con la carrocería o el chasis, durante una subida pronunciada o al superar un obstáculo.

Ángulo de salida: El ángulo de salida está determinado por las mismas líneas del “Ángulo de acoplamiento”, y se refiere a la parte trasera del vehículo.

Ángulo de badén: El valor del “Ángulo de badén” está vinculado a la altura desde el suelo del vehículo y significa que el vehículo puede superar un badén, más o menos acentuado, sin que el vehículo, tocando el badén con la parte inferior que más sobresale (normalmente los bajos de la carrocería), permanezca apoyado en el suelo con el chasis o con la carrocería, lo que haría perder adherencia a las ruedas.

Cuanto mayor sea la altura desde el suelo, mayor será el ángulo de badén. De todos modos, es necesario tener en cuenta que, cuanto mayor sea la altura desde el suelo, menor será su estabilidad a causa de la elevación del centro de gravedad, reduciendo consecuentemente el ángulo de volcado lateral

PESOS Y CARGAS

Especificaciones (kg)

Peso/carga	Sport 1.3 Flex	Sport 1.3 Gasolina	Altitude 1.3 Gasolina	Limited 1.3 Flex	Limited 1.3/ S 1.3 Gasolina	Limited S 1.3 Flex	Longitud 1.3 Flex	Longitud 1.3 Gasolina	Limited 2.0 Diesel	Longitud 2.0 Diesel	Trailhawk 2.0 Diesel
Peso en vacío (con todos los líquidos, el depósito de combustible lleno al 90% y sin opcionales)	1565	1518	1557	1589	1566	1589	1585	1557	1745	1730	1790
Capacidad útil incluido el conductor	400	400	400	400	400	400	400	400	400	400	400
Cargas máximas admitidas (*)	1040	1010	1024	1041	1027	1041	1036	1024	1153	1148	1158
– eje delantero											
– eje trasero	925	908	933	948	939	948	949	933	992	982	1032
– total	1965	1918	1957	1989	1966	1989	1985	1957	2145	2130	2190
Cargas máximas remolcables	400	400	400	400	400	400	400	400	400	400	400

(*) Cargas que no deben superarse. Es responsabilidad del usuario distribuir el peso en el compartimiento de equipajes y/o sobre la superficie de carga respetando las cargas máximas admitidas.

APROVISIONAMIENTOS

Especificaciones (en litros)

Depósito/sistema	1.3 Turbo Flex	1.3 Turbo Gasolina	2.0 Diesel
Depósito de combustible	55	60	60
Incluyendo una reserva de:	8	8	8
Depósito del sistema de inyección de agente reductor líquido para emisiones de diesel (SCR) – ARNOX 32 (versiones diésel para algunos mercados) (si está equipado)	–	–	13
Sistema de refrigeración del motor (*)	8	8	6,50
Cárter del motor	4,5	4,5	3,8
Cárter del motor y filtro	4,8	4,8	4,2
Cambio	6,2	6,2	6,0
Circuito de frenos hidráulicos	0,5	0,5	0,5
Depósito del líquido del limpiaparabrisas/limpialuneta	4,8	4,8	4,8

(*) Fluido para sistemas de refrigeración a base de monoetilenoglicol, con propiedad anticongelante y paquete de aditivos anticorrosión de origen orgánico OAT (Organic and Acid Technology). Especificación FCA MS.90032 – Parte B / producto homologado: MOPAR Coolant OAT 50 (en caso de dudas se recomienda consultar la tabla de fluidos y lubricantes originales en este capítulo).

ATENCIÓN: en caso de uso de biodiésel (porcentaje máximo según legislación vigente en la fecha de fabricación del vehículo) es necesario proteger el vehículo en caso de prolongada inactividad del vehículo (> 1 mes). Antes de un periodo de inactividad prolongada, se debe consumir el combustible presente en del depósito de combustible hasta que se encienda el testigo de reserva. Al encender nuevamente el motor después de un largo periodo, reaprovisionarlo inmediatamente con diésel nuevo.

SISTEMA ELÉCTRICO

Tensión de alimentación: 12 V

BATERÍA

	1.3 Turbo 16V Flex	1.3 Turbo 16V Flex	2.0 16V Diésel
Capacidad	72 Ah EFB S&S	72 Ah EFB S&S	70 Ah

FLUIDOS ORIGINALES Y LUBRICANTES

El aceite motor del vehículo ha sido cuidadosamente desarrollado y probado para cumplir con los requisitos previstos por el Plan de Mantenimiento Programado. El uso constante de los lubricantes indicados garantiza las características de consumo de combustible y emisiones. La calidad del lubricante es determinante para el funcionamiento y la duración del motor.

Especificaciones

Uso	Características cualitativas de los líquidos y lubricantes para un funcionamiento correcto del vehículo	Local de aplicación
Lubricantes y grasas para la transmisión	6 marchas: lubricante; Espec.: : ATF AW-1, calificación 9.55550 - AV / Producto Homologado: MOPAR SP-IV M ATF 9 marchas: lubricante; Espec.: ZF TE-ML 11; calificación 9.55550 - AV/ Producto homologado: MOPAR 8&9 Speed ATF	Caja de cambios automática
	Grasa con bisulfeto de molibdenio, para elevadas temperaturas de utilización. Consistencia NLGI 2. Calificación 9.55580.	Juntas homocinéticas lado de la rueda
	Grasa lubricante específica para juntas homocinéticas con bajo coeficiente de fricción. Consistencia NL.G.I. 1,5. Calificación 9.55580.	Juntas homocinéticas lado del diferencial
	Lubricante sintético con gradación SAE 75W-90 API GL5 / producto homologado: MOPAR SYN Gear&Axle - 75W90	Diferencial trasero (RDM) y grupo de reenvío (PTU)

Uso	Características cualitativas de los líquidos y lubricantes para un funcionamiento correcto del vehículo	Local de aplicación
Lubrificantes para el motor	<p>Motores Turbo Flex: lubricante totalmente sintético 0W30 ACEA C2 – calificación 9.55535-GS1 / producto homologado: MOPAR MAXPRO SYNTHETIC 0W30 (SN/GF-5)</p> <p>Motores Diésel: lubricante totalmente sintético, SAE 5W30 – calificación 9.55535-S1, ACEA C2. / producto homologado: MOPAR Maxpro Synthetic Diesel DPF C2 5W30</p>	Boca de aprovisionamiento de aceite en el motor
Fluido para los frenos	Fluido sintético para sistemas de frenos ; SAE J 1703; SAE J1704; CUNA NC 956-01 DOT 4 A.B.; ISO 4925; FMVSS N° 116 DOT 4; EB 155/91 - ABNT 4, 9.55597 / producto homologado: MOPAR DOT 4S	Depósito de fluido de frenos hidráulicos
Fluido para sistema de refrigeración del motor	Fluido concentrado para sistemas de refrigeración a base de monoetilenoglicol, que agrega propiedad anticongelante y paquete de de aditivos anticorrosión de origen orgánico– OAT (Organic and Acid Technology). Especificación FCA MS.90032 – Parte B / producto homologado: MOPAR Coolant OAT 50 (*).	Depósito del sistema de refrigeración del motor
Agente reductor líquido para reducción de contaminantes – ARNOX 32 (solamente versiones Diésel)	Solución de agua desmineralizada con el 32% de urea, Calificación DIN 70 070 y ISO 22241-1	Depósito del sistema de inyección de agente reductor líquido para reducción de contaminantes (SCR) – ARNOX 32 (solamente versiones Diésel)
Líquido de los limpiaparabrisas y limpiacristales	Alcoholes y tensoactivos / producto homologado: MOPAR Cleaner 60S (**)	Depósito del sistema limpiador/lavador del parabrisas y luneta trasera

(*) No es necesaria la dilución del producto MOPAR Coolant OAT 50.

(**) Para facilitar la limpieza del vidrio del parabrisas, se recomienda añadir el producto MOPAR Cleaner 60S al líquido del depósito del limpiador de los vidrios, en la siguiente proporción: 10% de MOPAR Cleaner 60S + 90% de agua potable.

En casos de emergencia en que no estén disponibles los lubricantes con las características especificadas, se permite utilizar, para efectuar los llenados, productos con las especificaciones mínimas ACEA indicadas; en ese caso, no se garantizan las prestaciones ideales del motor.



ADVERTENCIA

El uso de productos con diferentes características de las anteriores puede causar daños en el motor no cubiertos por la garantía.

Utilice sólo productos con las especificaciones recomendadas.

VELOCIDAD MÁXIMA

Velocidades máximas alcanzables tras el primer periodo de utilización del vehículo.

Especificaciones

Versión	Velocidad máxima (km/h)
Sport 1.3 Turbo Flex	Etanol: 206,0 Gasolina: 204,0
Sport 1.3 Turbo Gasolina	204,5
Altitude 1.3 Turbo Gasolina	204,0
Limited 1.3 Turbo Flex	Etanol: 206,0 Gasolina: 203,5
Limited 1.3 Turbo Gasolina	203,5
Limited S 1.3 Turbo Flex	Etanol: 206,0 Gasolina: 203,5

Versión	Velocidad máxima (km/h)
S 1.3 Turbo Gasolina	203,5
Longitude 1.3 Turbo Flex	Etanol: 206,5 Gasolina: 204,0
Longitude 1.3 Turbo Gasolina	204,0
Limited 2.0 Diésel	197,0
Longitude 2.0 Diésel	198,0
Trailhawk 2.0 Diésel	194,0

EMISIONES DE CO

Los valores de emisión de monóxido de carbono (CO) indicados en la tabla a continuación se refieren al consumo combinado.

Especificaciones

	Emisiones de CO
2.0 16V Flex	< 0,3%
2.0 16V Diésel	–
2.4 16V Gasolina	< 0,3%

EQUIPOS Y SISTEMAS DE RADIOCOMUNICACIÓN: HOMOLOGACIONES LEGALES

HOMOLOGACIONES RAMATEL / ENACOM - ARGENTINA

- Radar Frontal / Adaptive Cruise Control (ACC): H-23855
- Blind Spot Monitoring System: C-21021
- Radio R1 Low: C-24608C-24608 / C-25090

HOMOLOGACIONES IFT - MÉXICO

- Radar Frontal / Adaptive Cruise Control (ACC): VU20190802-009994
- Radio R1 Low: RCPMIR120-0546 / RCPMIR120-1782

HOMOLOGACIONES URSEC - URUGUAY

- Radar Frontal / Adaptive Cruise Control (ACC): VU20190802-009994

HOMOLOGACIONES CONATEL - PARAGUAY

- Radar Frontal / Adaptive Cruise Control (ACC): 2019-09-I-0508
- WCP (Wireless Charging Pad): 2021-10-I-0598

HOMOLOGACIONES SUBTEL - COSTA RICA

- Radar Frontal / Adaptive Cruise Control (ACC): 07113-SUTEL-DGC-2019

HOMOLOGACIONES CONATEL - HONDURAS

- Radar Frontal / Adaptive Cruise Control (ACC): 2404/19

HOMOLOGACIONES ATT - BOLIVIA

- Radar Frontal / Adaptive Cruise Control (ACC): ATT-DJ-RA-H-TL TP 531/2019

HOMOLOGACIONES TELCOR - NICARAGUA

- Radar Frontal / Adaptive Cruise Control (ACC): NCG-CE-19-225

HOMOLOGACIONES ASEP - PANAMÁ

- Radar Frontal / Adaptive Cruise Control (ACC): 3530

HOMOLOGACIONES MTC - PERU

- Radar Frontal / Adaptive Cruise Control (ACC): TRFM44772

HOMOLOGACIONES ARCOTEL - ECUADOR

- Radar Frontal / Adaptive Cruise Control (ACC): ARCOTEL-NRH-2019-000494

HOMOLOGACIONES SUBTEL - CHILE

- Radar Frontal / Adaptive Cruise Control (ACC): 11528/DO No. 58323/F14
- Radio R1 Low: 4922/DO N° 64239/F71 / 13033/DO N° 69477/F71

HOMOLOGACIONES SIGET - EL SALVADOR

- Radar Frontal / Adaptive Cruise Control (ACC): DBP-157-2019

HOMOLOGACIONES COTEL - COLOMBIA

- Radar Frontal / Adaptive Cruise Control (ACC): 2019517533

HOMOLOGACIONES SIT - GUATEMALA

- Radar Frontal / Adaptive Cruise Control (ACC): EXEMPTED (SIT-DH—170— 2019)

TELÉFONOS DE AUXILIO MECÁNICO Y ATENCIÓN AL CLIENTE

Las informaciones suministradas a continuación (números de teléfonos para auxilio mecánico y atención al cliente y direcciones de los sitios web de Dodge, Chrysler, Jeep y RAM) son válidas únicamente para la República Argentina.

AUXILIO MECÁNICO (24 HS)

MOPAR ASSISTANCE 24 HS

En Argentina: 0800 333 7070 - Opción 1

Desde el exterior (cobro revertido): +54 11 28219348

ATENCIÓN AL CLIENTE:

0800 333 7070

Para mayor información consulte nuestra página web:

<http://www.dodge.com.ar/>

<https://www.chrysler.com.ar/>

<https://www.jeep.com.ar/>

<https://www.ram.com.ar/>

ÍNDICE ALFABÉTICO

A

ABS (Anti-lock Braking System)	E-7	Airbag	E-40	Arranque de emergencia (sistema Start&Stop)	F-28
Acceso a los fusibles	G-9	Airbags frontales	E-40	Arranque del motor	F-1
Aceite del motor	H-18	airbags laterales	E-42	Arranque del motor — versiones Flex	F-2
Aceite del motor - control del nivel	H-24	Aire acondicionado - mantenimiento del sistema	H-26	Arranque después de un periodo de inactividad prolongado	F-3
Activación de la alarma	C-10	Alarma	C-9	Arranque remoto	C-7
Activación del dispositivo Adaptive Cruise control	F-32	Alfombras en el piso del vehículo	H-43	Asiento del conductor con regulación eléctrica	C-17
Activación del speed limiter	F-29	Alimentación del motor	I-3	Asiento trasero plegable y bipartido	C-19
Activación y desactivación del dispositivo speed limiter	F-30	Alineación de los faros	C-27	Asientos	C-16
Activación y desactivación del Sistema Parksense	F-53	Apertura del capó del motor	C-44	Atención al cliente y auxilio mecánico	I-23
Activación/ desactivación de la modalidad 4WD Low	F-18	Apertura del compartimiento de equipajes	C-46	Avería del sistema de diagnóstico de a bordo/control del motor	D-45
Adecuación del dispositivo de sujeción de niños	E-35	Apertura del techo practicable	C-43	Avisos generales sobre el cambio automático	F-15
Ahorro de combustible	F-84	Apoyabrazos delantero	C-52	Avisos para la utilización de los cinturones de seguridad	E-28
		Apoyacabezas	C-19		
		Aprovisionamientos	I-17		
		Arranque con batería auxiliar	G-27		
		Arranque con maniobras de inercia	G-29		
		Arranque de emergencia	G-26		

B

Barras longitudinales en el techo	C-54
Batería	H-20
Batería — capacidad	I-18
Bloqueo de encendido y posición de estacionamiento . . .	F-14
Bloqueo/desbloqueo centralizado de las puerta desde el interior del vehículo	C-12
Bloqueo/desbloqueo centralizado de las puertas desde el interior del vehículo	C-11
Botones de control en el tablero	D-10
Botones de mando del ordenador de a bordo	D-14

C

Calefacción eléctrica de los espejos externos	C-22
Cámara de asistencia a marcha atrás	F-72

Cámara de asistencia a marcha atrás - Visualizaciones y mensajes en la pantalla	F-73
Capó del motor	C-44
Características del vano de carga	C-50
Cargador inalámbrico para celulares	C-53
Carrocería	H-40
Central porta fusibles del compartimiento del motor	G-10
Centralita porta fusibles en el compartimiento de equipajes	G-17
Centralita porta fusibles en el tablero de instrumentos	G-14
Cierre del capó	C-45
Cierre del compartimiento de equipajes	C-46
Cierre del techo practicable	C-44
Cinturones de seguridad . . .	E-26
Climatización - difusores de aire	C-39

Climatizador automático Dualzone	C-33
Compartimiento de equipajes	C-46
Compartimiento de equipajes con accionamiento eléctrico	C-47
Compartimiento del motor	H-16, H-18
Comportamiento de los iconos de los cinturones de seguridad de los asientos traseros	E-30
Comportamiento del testigo de los cinturones de seguridad de los asientos delanteros	E-29
Conmutador de arranque - llave electrónica	C-6
Conmutador de las luces	C-23
Consejos de conducción . . .	F-84
Conservación de la carrocería	H-40
Control adaptativo de velocidad	F-31

Control de los niveles de los líquidos en el compartimiento del motor	H-18
Control de velocidad	F-31
Control de velocidad — definición de la distancia del vehículo que va delante	F-35
Controles periódicos	H-1
Cuadro de instrumentos	D-3

D

Datos para la identificación	I-1
Definición de la velocidad deseada en el Adaptive Cruise control	F-33
Desactivación de la alarma	C-11
Desactivación del cruise control	F-40
Desactivación del dispositivo Speed Limiter	F-30
Desbloqueo de emergencia de la palanca del cambio automático	G-32

Deshabilitación del sistema ESC	E-9
Difusores de aire en el habitáculo	C-39
Dimensiones del vehículo	I-11
Dirección	C-20, I-4
Dirección eléctrica	F-23

Dispositivo antipellizco del techo practicable	C-44
Dispositivo de seguridad para niños	C-16
Duplicado de las llaves	C-5

E

Elevación del vehículo	H-31
Emergencia del cambio	F-14
Enfriamiento del motor - versiones turbo	F-4
Equipamientos internos	C-51
Especificaciones de ruedas y neumáticos	I-6
Espejo interno electrocrómico	C-21

Espejo retrovisor interno	C-21
Espejos	C-21
Espejos de cortesía	C-23
Espejos retrovisores externos	C-21
Estilo de conducción	F-85
Exclusión de la alarma	C-11
Extintor de incendio	G-37

F

Falla en el arranque del motor	F-3
Faros antiniebla	C-25
Faros antiniebla - orientación	C-28
Filtro de aceite del motor	H-25
Filtro de aire	H-25
Filtro de combustible	H-26
Filtro de partículas DPF	C-55
Fluidos originales y lubricantes	I-18
Freno de estacionamiento eléctrico	F-5

Frenos	I-4
Función "Venti" - apertura de spoiler del techo practicable	C-44
Función Auto Hold	F-8
Función Sport	F-23
Funcionamiento del sistema ParkSense con remolque	F-53
Fusibles	G-9

G

Gancho de remolque	F-82
Garantía del exterior del vehículo y de los bajos de la carrocería	H-40
Gases de escape	F-87
Guantera	C-51

I

Inactividad del vehículo (sistema Start&Stop)	F-27
Inactividad prolongada del vehículo	H-38

Instalación de sistema de sujeción de niños a través de Isofix y Top Tether	E-38
Instrumentos del vehículo	D-9
Intervención de la alarma	C-9
Irregularidades en el funcionamiento del sistema Start&Stop	F-27

L

Lavaluneta	C-32
Lavaparabrisas	C-29
lectura correcta de la llanta	I-5
lectura correcta del neumático	I-5
Levantavidrios eléctricos	C-40
Liberando un vehículo atascado	G-32
Limitador de velocidad - Speed limiter	F-29
Limitadores de carga	E-33

Limpiadores y lavadores de los vidrios	C-29
Limpialuneta	C-32
Limpiaparabrisas	C-29
Limpieza de asientos de cuero	H-44
Limpieza de las partes de plástico y revestidas	H-44
Limpieza de las partes revestidas de cuero	H-45
Limpieza de los asientos y partes en tejido	H-44
Limpieza del interior del vehículo	H-43
Líquido de arrefecimiento de motor	H-19
Líquido de los frenos	H-20
Líquido del lavaparabrisas/lavaluneta	H-19
Lubricación de las partes móviles de la carrocería	H-26
Luces de carretera	C-26
Luces de emergencia	G-1
Luces de giro	C-27
Luces de posición	C-25

Luces de posición con vehículo apagado	C-26
Luces diurnas	C-25
Luces externas	C-23
Luces internas	C-28
Luz antiniebla trasera (si está equipado)	C-25
Llave electrónica - Keyless Enter-N-Go	C-2
Llaves	C-1

M

Mandos del climatizador automático	C-33
Mantenimiento de los cinturones de seguridad	E-29
Mantenimiento programado	H-1
Mensajes de advertencia	D-22
Menú principal del ordenador de a bordo	D-14
Modalidad de funcionamiento del freno de estacionamiento eléctrico	F-8

J-5

Monitor de somnolencia o distracción del conductor	F-45
Montaje de la rueda de utilización normal	G-25
Motor	I-2
Movimiento de la cortina del techo practicable	C-44

N

Neumáticos - información de seguridad	H-32
Neumáticos - información general	H-32
Número del chasis	I-1

O

Ordenador de a bordo	D-20
--------------------------------	------

P

Palanca de cambios	F-10
Pantalla	D-13
Pantalla multifunción	D-13
Parpadeo velocidad programada	F-30

Passive entry	C-12
Pesos y cargas	I-16
Plafón delantero	C-28
Plaqueta resumida los datos de identificación	I-1
Posiciones de la palanca de cambios	F-11
Preparación para sustitución de neumáticos	G-19
Presión de los neumáticos	I-9
Pretensores	E-32
Procedimiento para la sustitución de los neumáticos	G-22
Procedimientos de mantenimiento	H-23
Programación del límite de velocidad	F-29
Protección contra los agentes atmosféricos	H-40
Puertas	C-11
Puertos USB	C-54

R

Reaprovisionamiento del vehículo	F-74
--	------

Recarga de la batería	H-22
Recomendaciones al conducir por recorridos todoterreno (Versiones con tracción total)	F-88
Recomendaciones para apagar el motor	F-4
Recomendaciones sobre contaminación ambiental	C-57
Regulación de los asientos	C-16
Regulación del volante	C-20
Regulación en altura de los cinturones de seguridad	E-27
Regulación térmica del motor luego después del arranque	F-4
Remolcando el vehículo en situaciones de emergencia	G-33
Remolque del vehículo	G-35
Rotación de los neumáticos	H-35
Ruedas y neumáticos - datos técnicos especificaciones	I-5

S

Selec-terrain	F-18
Sensor de lluvia	C-31
Sentry Key®	C-8
Señalización de anomalías del sistema Parksense	F-53
Servicios en la concesionaria	H-1
Sistema ABS (Anti-lock Braking System)	E-7
Sistema de alerta de salida de carril (Lane Departure Warning System - LDWS)	F-41
Sistema de bloqueo de combustible	G-29
Sistema de control de tracción por eje (Traction control+)	F-20
Sistema de diagnóstico de a bordo	D-45
Sistema de escape - mantenimiento	H-27
Sistema de frenos - mantenimiento y cuidados	H-30

Sistema de inhibición del engranado de marchas sin pedal del freno pisado	F-14
Sistema de monitoreo de la presión de los neumáticos	E-21
Sistema de refrigeración - mantenimiento	H-28
Sistema de seguridad suplementario (SRS) - Airbag	E-40
Sistema DST (Dynamic Steering Torque)	E-4
Sistema eléctrico	I-18
Sistema ERM (Electronic Rollover Mitigation)	E-4
Sistema FCW (Forward Collision Warning)	E-15
Sistema HDC (Hill Descent Control)	E-6
Sistema HSA (Hill Start Assist)	E-3
Sistema OBD	D-45
Sistema Parksense	F-47
Sistema Parksense Active Park Assist	F-57

Sistema PBA (Panic Brake Assist)	E-2
Sistema SBR (Seat Belt Reminder)	E-29
Sistema Sentry Key® - funcionamiento irregular	C-9
Sistema Start&Stop	F-24
Sistema TC (Traction Control)	E-1
Sistema TPMS (Tyre Pressure Monitoring System)	E-21
Sistema TSA - reconocimiento de placas de tránsito	E-19
Sistema TSC (Trailer Sway Control)	E-5
Sistemas de seguridad activa	E-1
Sistemas para protección del medio ambiente	C-55
Sobrecalentamiento del motor	G-31
Solicitud de llaves adicionales	C-4
Superación de la velocidad programada	F-30

Suspensiones	I-4
Sustitución de la batería de la llave electrónica	C-5
Sustitución de neumáticos	G-19
Sustitución de una lámpara	G-1
Sustitución de una lámpara externa	G-4
Sustitución de una lámpara interna	G-6
T	
Tablero de instrumentos	D-2
Techo solar eléctrico	C-43
Temporización de apagado de los faros	C-26
Testigos	D-22
Toma de corriente	C-51
Tracción total	F-16
Tracción total Jeep Active Drive 4WD y Jeep Active Drive 4WD Low	F-16
Traction control+	F-20
Transmisión	I-3

Transmisión automática	F-9
Transporte de animales	F-87
Transporte de niños con seguridad	E-33
Transporte de pasajeros	F-86
Trip computer	D-20

U

Uso de los cinturones de seguridad	E-26
Utilización de winches	F-84
Utilización severa del vehículo	H-2

V

Variación de la velocidad en el Adaptive Cruise control	F-34
Viseras parasol	C-51
Volver a llamar la velocidad en el Cruise control	F-35



Utiliza los lubricantes
Mopar[®] Oil

y aprovecha toda la tecnología reconocida mundialmente que Mopar te ofrece.

Aprovisiona tu vehículo con los lubricantes Mopar Oil, desarrollados exclusivamente para motores Jeep y garantiza la máxima protección.

Jeep



LAS MEJORES SOLUCIONES EN LUBRICANTES

Desde 1937, Mopar es una referencia mundial en repuestos y accesorios para automóviles, conquistando el respeto y la admiración de todos los que son apasionados por los autos.

Ahora, llega a tu país Mopar Oil, una línea de lubricantes especialmente desarrollada para motores Jeep con mucha tecnología y elevadas prestaciones. Realiza tus revisiones en los plazos indicados en el plan de mantenimiento programado y mantén la garantía de tu vehículo.



Jeep y Mopar son marcas registradas de FCA US LLC. El desecho inadecuado de aceite lubricante usado o contaminado y de sus envases provoca daños a las personas y al medio ambiente y puede contaminar el agua y el suelo. El aceite usado y sus envases son reciclables. Llévalos a un punto de recolección o centro de reciclaje autorizado, según las normativas vigentes.

Jeep

