

PARKETT vše pro podlahy

FREUND[®]

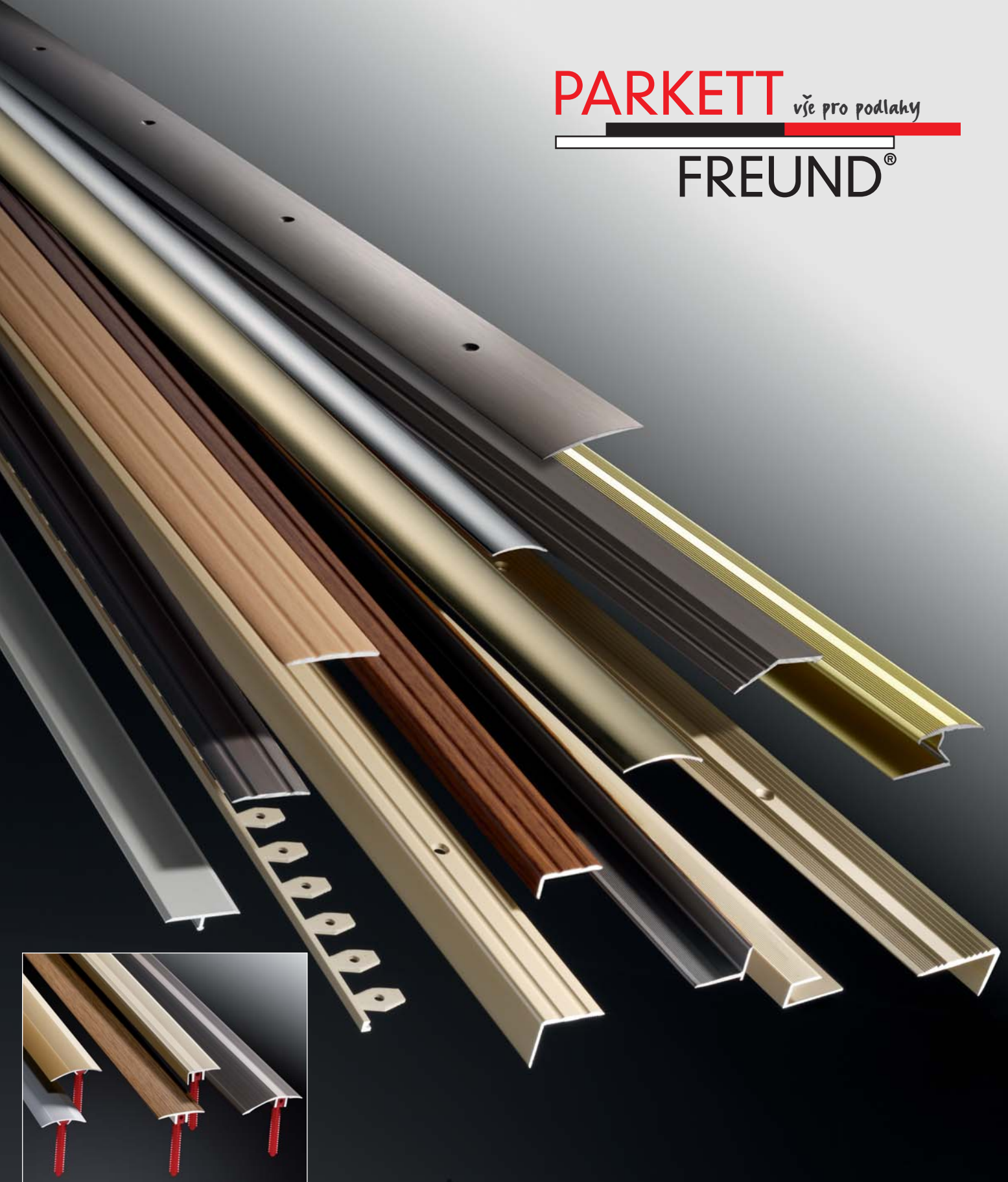

**Univerzální profily
& PFE** *Systém s lamelovou hmoždinkou*

*Univerzální profily
& PFE Systém s lamelovou hmoždinkou*

hliník přírodní
hliník přírodní

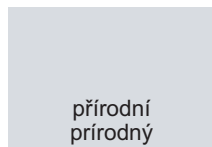

mosaz
mosadz



železo-mosaz
železo-mosadz



nerez (ocel)
nerez (ocel')

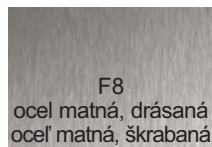
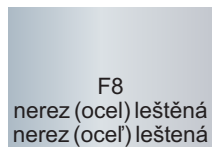

hliník eloxovaný / hliník eloxovaný

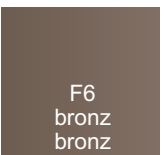
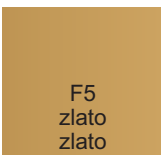
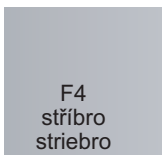
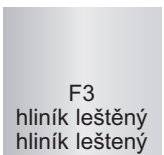
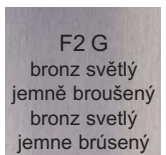

Výrobce negarantuje barevnou shodu u jednotlivých šarží toho samého odstínu (dovolená odchylka v barevnosti odstínu).

Výrobca negarantuje farebnú zhodu u jednotlivých šarží toho istého odtieňa (dovolenka odchýlka vo farebnosti odtieňa).

Barvy a dekory uvedené v tomto katalogu se mohou ve skutečnosti mírně lišit.

Farby a vzory uvedené v tomto katalógu sa môžu v skutočnosti mierne líšiť.

fólie s dekory dřeva / fólie s dekorom dreva

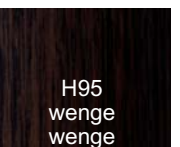
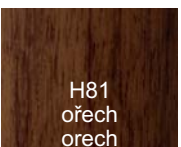
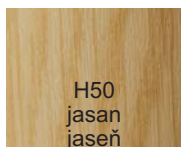
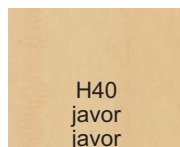
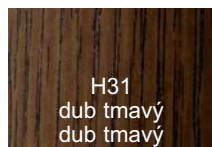
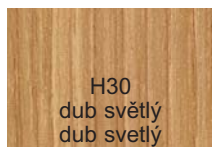
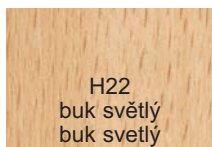
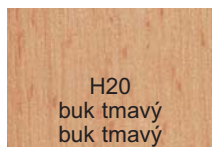
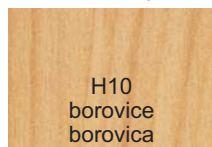

reálné dřevo / reálné drevo

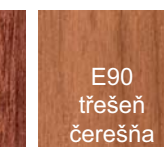
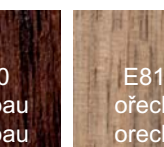
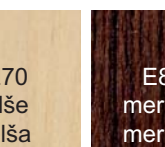
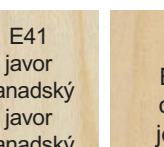
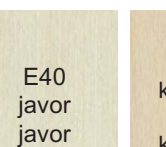

Typy profilů / Typy profilov

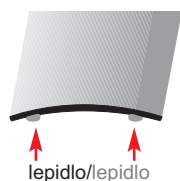

SK
samolepící
samolepiaci

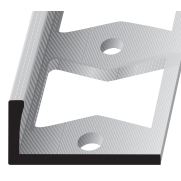

G
uzavřený, pevný profil
uzavřený, pevný profil



U
nevrtaný, bez otvoru
nevrtaný, bez otvoru



EB
otevřený profil, určený k ohýbání
otevřený profil, určený k ohýbaniu

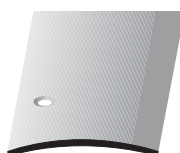

S
vrtaný, zapuštěný otvor na straně /
vrtaný, zapuštěný otvor na strane



T
s trny, určený pro koberec
s trňmi, určený pre koberec

profily se symbolem * jsou skladem

pozn.: profily neoznačené písmenem jsou vždy vrtané, zapuštěný otvor ve středu











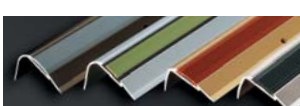

profily sa symbolom * sú skladom

pozn.: profily neoznačené písmenom sú vždy vrtané, zapustený otvor v strede

SBS Součástí profilů označených písmenou SBS je krabička s vruty a hmoždinkami. Součástí profílů označených písmenami SBS je krabička so skrutkami a hmoždinkami.

SBS-O Profily označené SBS-O - nemají žádnou další součást. Profily označené SBS-O - nemajú žiadnu ďalšiu súčasť.

Takto označené profily jsou dodávány v ochranné fólii / Takto označené profily sú dodávané v ochrannej fólii

2 – 4	PODPORA PRODEJE PROFILŮ Podpora predaja profilov		
5 – 29	PŘECHODOVÉ PROFILY Prechodné profily		
30 – 59	UKONČOVACÍ, SROVNÁVACÍ, LEMOVACÍ PROFILY Ukončovacie, porovnávacie a lemovacie profily		
60 – 65	SCHODOVÉ PROFILY Schodové profily		
66 – 84	TK UNIVERZÁLNÍ SCHODOVÉ PROFILY A SCHODOVÉ TYČE TK univerzálné schodové profily a schodové tyče		
85 – 92	EB UNIVERZÁLNÍ PROFILY URČENÉ K OHÝBÁNÍ S PŘÍSLUŠENSTVÍM EB univerzálné profily určené k ohýbaniu s príslušenstvom		
93 – 101	PROFILY PRO LEPENÉ PODLAHOVÉ KRYTINY, DILATAČNÍ PROFILY Profily určené pre lepené podlahové krytiny, dilatačné profily		
102 – 108	DEKO-FLAIR SOKLOVÉ PROFILY HLINÍKOVÉ, PRO VEDENÍ KABELŮ Deko-flair soklové profily hliníkové, pre vedenie káblov		
109 – 110	HRANY NA OCHRANU ROHŮ Hrany na ochranu rohov		
111 – 113	PROFILY S TRNY PRO KOBERCE Profily s trňmi na koberce		
114 – 115	POMOCNÁ TABULKA S ČÍSLY PROFILŮ, PRO SNADNÉ HLEDÁNÍ Pomocná tabuľka s číslami profilov, pre jednoduché hľadanie		
116 – 123	SYSTEM S HMOŽDINKOU A REÁLNÉ DŘEVO (DÝHA) systém s hmoždinkou a reálne drevo (dýha)		



Prezentační kufr se vzorky profilů
Prezentační kufor so vzorkami profilov

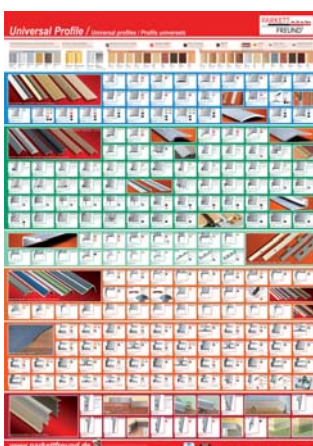

Plakát na stěnu
Plagát na stenu



Prodejní stojc
Predajný stojan

CZ: Tento kufr obsahuje krátké vzorky profilů všech typů, které nabízíme v katalogu Univerzal Profil. Hodí se zejména pro realizační firmy a řemeslníky, kdy je možno přímo na místě vyzkoušet určitý vhodný typ lišty. Zároveň je vhodný jako výbava pro prodejny prodávající podlahové profily, kdy poslouží pro snadnější výběr a orientaci zákazníkům.

CZ: Možno vyvěsit na stěny nebo pevné podklady přímo na prodejní ploše obchodů.

CZ: Vhodný do všech typů prodejen, kde je potřeba prezentovat podlahové profily. Poskytujeme v několika verzích a rozměrech.

SK: Tento kufor obsahuje krátke vzorky profilov, všetkých typov, ktoré ponúkame v katalogu Univerzal Profil. Hodí sa najmä pre realizačné firmy a remeselníkov, kde je možno priamo na mieste vyskúšať a určiť, vhodný typ lišty. Zároveň je vhodný ako výbava pre predajne predávajúce podlahové profily, kde poslúži pre ľahší výber a orientáciu zákazníkov.

SK: Možno vyvesiť na steny, alebo pevné podklady priamo na predajnej ploche obchodov.

SK: Vhodný do všetkých typov predajní, kde je treba prezentovať podlahové profily. Poskytujeme v niekoľkých verziách a rozmeroch.

V případě Vašeho zájmu o konkrétní druh podpory nás prosíme kontaktujte!
V prípade Vášho zájmu o konkrétny druh podpory nás prosíme kontaktujte!

Poznámky
Poznámky

Přechodové profily

Prechodové profily

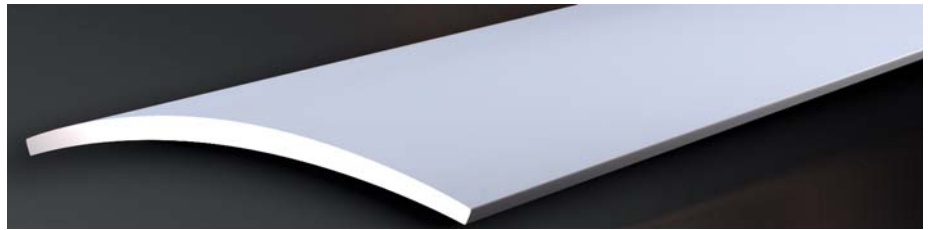

Přechodové profily

Prechodové profily



č.zboží

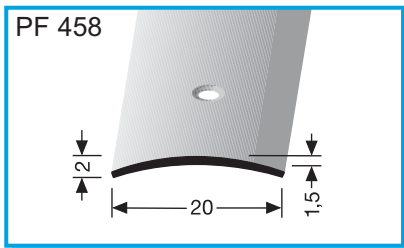

20 x 1,5 mm

SBS

vrtaný, zapuštěný otvor uprostřed

vrtaný střed, zapuštěný otvor v strede

hliník eloxovaný
hliník eloxovaný

bronz světlý jemně broušený	90	10	89-10580902	4012036085551
bronz svetlý jemne brúsený	270	10	89-10582702	4012036086237
hliník leštěný	90	10	89-10580903	4012036085568
hliník leštený	270	10	89-10582703	4012036086244
stříbro	90	10	89-10580904	4012036085575
striebro	270	10	89-10582704	4012036086251
zlato	90	10	89-10580905	4012036085582
zlato	270	10	89-10582705	4012036086268
bronz	90	10	89-10580906	4012036085599
bronz	270	10	89-10582706	4012036086275
champagner	90	10	89-10580909	4012036085605
champagner	270	10	89-10582709	4012036086282

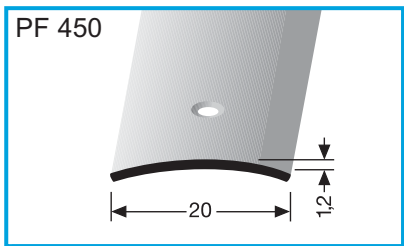

20 x 1,2 mm

SBS

vrtaný, zapuštěný otvor uprostřed

vrtaný střed, zapuštěný otvor v strede

mosaz
mosadz

mosaz leštěná	90	10	89-10500907	4012036069735
mosadz leštená	100	10	89-10501007	4012036069742
	270	10	89-10502707	4012036069759

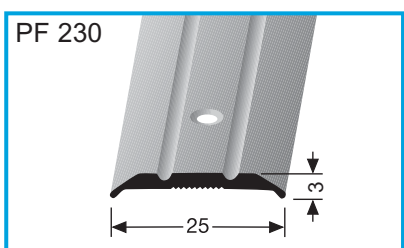

25 x 3 mm

SBS

vrtaný, zapuštěný otvor uprostřed,
s drážkami

vrtaný, zapuštěný otvor v strede,
s drážkami

hliník eloxovaný
hliník eloxovaný

bronz světlý	90	10	89-10300902	4012036068820
bronz svetlý	100	10	89-10301002	4012036068844
	270	10	89-10302702	4012036068868
hliník leštěný	90	10	89-10300903	4012036063207
hliník leštený	100	10	89-10301003	4012036063214
	270	10	89-10302703	4012036063221
stříbro	90	10	89-10300904	4012036063238
striebro	100	10	89-10301004	4012036063245
	270	10	89-10302704	4012036063252
zlato	90	10	89-10300905	4012036063269
zlato	100	10	89-10301005	4012036063276
	270	10	89-10302705	4012036063283
bronz	90	10	89-10300906	4012036063290
bronz	100	10	89-10301006	4012036063306
	270	10	89-10302706	4012036063313
champagner	90	10	89-10300909	4012036068837
champagner	100	10	89-10301009	4012036068851
	270	10	89-10302709	4012036068875
mosaz leštěná	90	10	89-10300907	4012036063320
mosadz leštená	100	10	89-10301007	4012036063337
	270	10	89-10302707	4012036063344

mosaz
mosadz

Přechodové profily

Prechodové profily



č.zboží

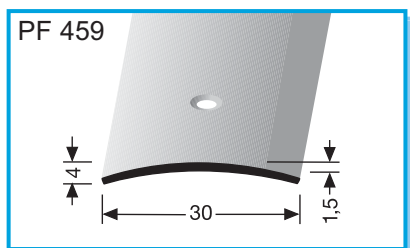

30 x 1,5 mm

SBS

vrtaný, zapuštěný otvor uprostřed

vrtaný, zapuštěný otvor v strede

hliník eloxovaný
hliník eloxovaný

bronz světlý jemně broušený	90	10	89-10590902*	4012036070014
bronz světlý jemně brúsený	100	10	89-10591002	4012036114091
	270	10	89-10592702*	4012036070038
hliník leštěný	90	10	89-10590903*	4012036070021
hliník leštený	100	10	89-10591003	4012036114107
	270	10	89-10592703*	4012036070045
stříbro	90	10	89-10590904*	4012036024390
striebro	100	10	89-10591004	4012036114114
	270	10	89-10592704*	4012036024406
zlato	90	10	89-10590905*	4012036024413
zlato	100	10	89-10591005	4012036114121
	270	10	89-10592705*	4012036024420
bronz	90	10	89-10590906*	4012036024437
bronz	100	10	89-10591006	4012036114138
	270	10	89-10592706*	4012036024444
champagner	90	10	89-10590909*	4012036054717
champagner	100	10	89-10591009	4012036114145
	270	10	89-10592709*	4012036070052

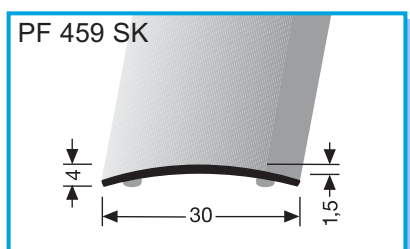

30 x 1,5 mm

SBS-O

samolepící

samolepiaci

hliník eloxovaný
hliník eloxovaný

bronz střední	270	10	89-11592701*	4012036104856
bronz stredný				
bronz světlý jemně broušený	90	10	89-11590902*	4012036071622
bronz světlý jemně brúsený	100	10	89-11591002	4012036118396
	270	10	89-11592702*	4012036071684
hliník leštěný	90	10	89-11590903	4012036071639
hliník leštený	100	10	89-11591003	4012036118402
	270	10	89-11592703*	4012036071691
stříbro	90	10	89-11590904*	4012036071646
striebro	100	10	89-11591004	4012036118419
	270	10	89-11592704*	4012036071707
zlato	90	10	89-11590905*	4012036071653
zlato	100	10	89-11591005	4012036118426
	270	10	89-11592705*	4012036071714
bronz	90	10	89-11590906*	4012036071660
bronz	100	10	89-11591006	4012036118433
	270	10	89-11592706*	4012036071721
champagner	90	10	89-11590909*	4012036071677
champagner	100	10	89-11591009	4012036118440
	270	10	89-11592709*	4012036071738

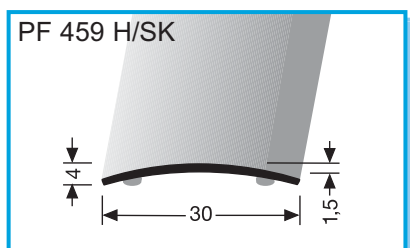

30 x 1,5 mm

SBS-O

samolepící s dekorem dřeva

samolepiaci s dekorem dřeva

hliník potažený fólií s dekorem dřeva
hliník potiahnutý fóliou s dekorem dřeva

H10 borovice	90	10	89-11590910*	4012036088958
borovica	270	10	89-11592710*	4012036089054
H20 buk tmavý	90	10	89-11590920*	4012036088965
buk tmavý	270	10	89-11592720*	4012036089061
H22 buk světlý	90	10	89-11590922*	4012036088972
buk svetlý	270	10	89-11592722*	4012036089078
H30 dub světlý	90	10	89-11590930*	4012036088989
dub svetlý	270	10	89-11592730*	4012036089085
H31 dub tmavý	90	10	89-11590931*	4012036088996
dub tmavý	270	10	89-11592731*	4012036089092
H33 dub bílý	90	10	89-11590933*	4012036102739
dub biely	270	10	89-11592733*	4012036102746
H40 javor	90	10	89-11590940*	4012036089009
javor	270	10	89-11592740*	4012036089108
H50 jasan	90	10	89-11590950*	4012036102715
jaseň	270	10	89-11592750*	4012036102722
H80 merbau	90	10	89-11590980*	4012036089016
merbau	270	10	89-11592780*	4012036089115
H81 ořech	90	10	89-11590981*	4012036089023
orech	270	10	89-11592781*	4012036089122
H84 mahagon	90	10	89-11590984*	4012036089030
mahagón	270	10	89-11592784*	4012036089139
H90 třešeň světlá	90	10	89-11590990*	4012036089047
čerešňa svetlá	270	10	89-11592790*	4012036089146
H95 wenge	90	10	89-11590995	4012036116576
wenge	270	10	89-11592795*	4012036116583

Přechodové profily

Prechodové profily



č.zboží

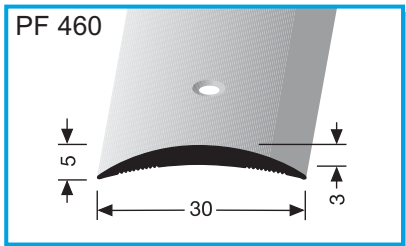

30 x 3 mm

vrtaný, zapuštěný otvor uprostřed

vřtaný, zapustený otvor v strede

SBS

hliník eloxovaný
hliník eloxovaný

bronz světlý jemně broušený bronz svetlý jemne brúsený	90	10	89-10600902	4012036070069
	100	10	89-10601002	4012036070076
	270	10	89-10602702	4012036070137
hliník leštěný hliník leštený	90	10	89-10600903	4012036024956
	100	10	89-10601003	4012036070083
	270	10	89-10602703	4012036024963
stříbro striebro	90	10	89-10600904	4012036024970
	100	10	89-10601004	4012036070090
	270	10	89-10602704	4012036024987
zlato zlato	90	10	89-10600905	4012036024994
	100	10	89-10601005	4012036070106
	270	10	89-10602705	4012036025007
bronz bronz	90	10	89-10600906	4012036025014
	100	10	89-10601006	4012036070113
	270	10	89-10602706	4012036025021
champagner champagner	90	10	89-10600909	4012036025038
	100	10	89-10601009	4012036070120
	270	10	89-10602709	4012036025045

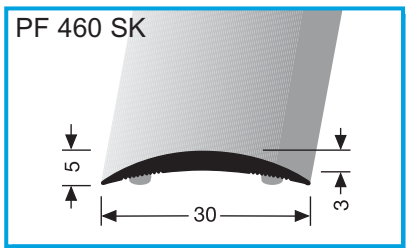

30 x 3 mm

samolepící

samolepiaci

SBS-O

hliník eloxovaný
hliník eloxovaný

bronz světlý jemně broušený bronz svetlý jemne brúsený	90	10	89-11600902	4012036071745
	270	10	89-11602702	4012036071752
hliník leštěný hliník leštený	90	10	89-11600903	4012036025052
	270	10	89-11602703	4012036025069
stříbro striebro	90	10	89-11600904	4012036025076
	270	10	89-11602704	4012036025083
zlato zlato	90	10	89-11600905	4012036025090
	270	10	89-11602705	4012036025106
bronz bronz	90	10	89-11600906	4012036025113
	270	10	89-11602706	4012036025120
champagner champagner	90	10	89-11600909	4012036025137
	270	10	89-11602709	4012036025144

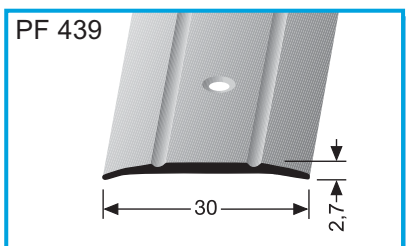

30 x 2,7 mm

vrtaný, zapuštěný otvor uprostřed,
s drážkami

vřtaný, zapustený otvor v strede,
s drážkami

SBS

hliník eloxovaný
hliník eloxovaný

bronz světlý bronz svetlý	90	10	89-10390902	4012036069551
	100	10	89-10391002	4012036069612
	270	10	89-10392702	4012036069674
hliník leštěný hliník leštený	90	10	89-10390903	4012036069568
	100	10	89-10391003	4012036069629
	270	10	89-10392703	4012036069681
stříbro striebro	90	10	89-10390904	4012036069575
	100	10	89-10391004	4012036069636
	270	10	89-10392704	4012036069698
zlato zlato	90	10	89-10390905	4012036069582
	100	10	89-10391005	4012036069643
	270	10	89-10392705	4012036069704
bronz bronz	90	10	89-10390906	4012036069599
	100	10	89-10391006	4012036069650
	270	10	89-10392706	4012036069711
champagner champagner	90	10	89-10390909	4012036069605
	100	10	89-10391009	4012036069667
	270	10	89-10392709	4012036069728

Přechodové profily
Prechodové profily



č.zboží



PF 439 SK

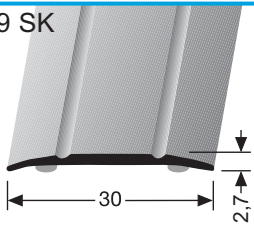

30 x 2,7 mm

samolepící s drážkami

samolepiaci s drážkami

SBS-O

hliník eloxovaný
hliník eloxovaný

bronz světlý	90	10	89-11390902	4012036071103
bronz svetlý	100	10	89-11391002	4012036119911
	270	10	89-11392702	4012036071165
hliník leštěný	90	10	89-11390903	4012036071110
hliník leštený	100	10	89-11391003	4012036119928
	270	10	89-11392703	4012036071172
stříbro	90	10	89-11390904	4012036071127
striebro	100	10	89-11391004	4012036119935
	270	10	89-11392704*	4012036071189
zlato	90	10	89-11390905	4012036071134
zlato	100	10	89-11391005	4012036119942
	270	10	89-11392705	4012036071196
bronz	90	10	89-11390906	4012036071141
bronz	100	10	89-11391006	4012036119959
	270	10	89-11392706	4012036071202
champagner	90	10	89-11390909	4012036071158
champagner	100	10	89-11391009	4012036119966
	270	10	89-11392709	4012036071219

PF 439 H/SK

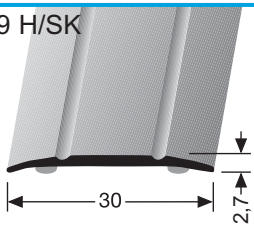

30 x 2,7 mm

samolepící s dekorem dřeva
a drážkami

samolepiaci s dekorem dřeva
a drážkami

SBS-O

hliník potažený fólií s dekorem dřeva
hliník potiahnutý fóliou s dekorem dřeva

H10 borovice	90	10	89-11390910	4012036095055
borovica	270	10	89-11392710	4012036095147
H20 buk tmavý	90	10	89-11390920	4012036095048
buk tmavý	270	10	89-11392720	4012036095154
H22 buk světlý	90	10	89-11390922	4012036095062
buk svetlý	270	10	89-11392722	4012036095161
H30 dub světlý	90	10	89-11390930	4012036095079
dub svetlý	270	10	89-11392730	4012036095178
H31 dub tmavý	90	10	89-11390931	4012036095086
dub tmavý	270	10	89-11392731	4012036095185
H33 dub bílý	90	10	89-11390933	4012036108618
dub bielely	270	10	89-11392733	4012036108625
H40 javor	90	10	89-11390940	4012036095093
javor	270	10	89-11392740	4012036100964
H50 jasan	90	10	89-11390950	4012036108632
jaseň	270	10	89-11392750	4012036108649
H80 merbau	90	10	89-11390980	4012036095109
merbau	270	10	89-11392780	4012036095208
H81 ořech	90	10	89-11390981	4012036095116
orech	270	10	89-11392781	4012036095215
H84 mahagon	90	10	89-11390984	4012036095123
mahagón	270	10	89-11392784	4012036095222
H90 třešeň světlá	90	10	89-11390990	4012036095130
čerešňa svetlá	270	10	89-11392790	4012036095239
H95 wenge	90	10	89-11390995	4012036116590
wenge	270	10	89-11392795	4012036116606

Přechodové profily

Prechodové profily



č.zboží

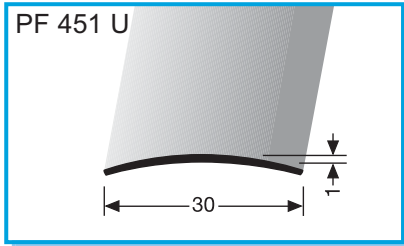

PF 451 U

30 x 1 mm

nevrtaný, bez otvoru

nevrtaný, bez otvoru

SBS-O

mosaz
mosadz

mosaz leštěná	90	10	89-11510917	4012036071257
mosadz leštěná	100	10	89-11511017	4012036071295
	270	10	89-11512717	4012036071332

nerez ocel
nerez ocel'

nerez ocel leštěná	90	10	89-11510918	4012036056803
nerez ocel' leštěná	100	10	89-11511018	4012036056780
	270	10	89-11512718	4012036056773

nerez ocel matná drásaná	90	10	89-11510912	4012036071240
nerez ocel' matná škrabaná	100	10	89-11511012	4012036071288
	270	10	89-11512712	4012036071325

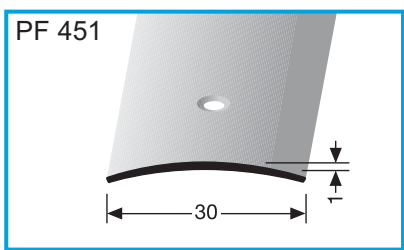

PF 451

30 x 1 mm

vrtaný, zapuštěný otvor uprostřed

vrtaný, zapuštěný otvor v strede

SBS

mosaz
mosadz

mosaz leštěná	90	10	89-10510907	4012036069773
mosadz leštěná	100	10	89-10511007	4012036069797
	270	10	89-10512707	4012036069810

nerez ocel
nerez ocel'

nerez ocel leštěná	90	10	89-10510908*	4012036024352
nerez ocel' leštěná	100	10	89-10511008	4012036056759
	270	10	89-10512708	4012036024369

nerez ocel matná drásaná	90	10	89-10510902*	4012036069766
nerez ocel' matná škrabaná	100	10	89-10511002	4012036069780
	270	10	89-10512702*	4012036069803

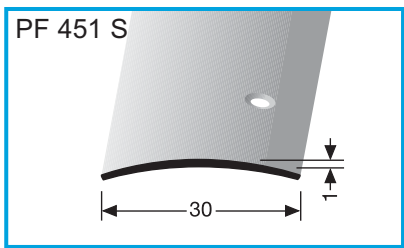

PF 451 S

30 x 1 mm

vrtaný, zapuštěný otvor na straně

vrtaný, zapuštěný otvor na strane

SBS

mosaz
mosadz

mosaz leštěná	90	10	89-12510907	4012036073060
mosadz leštěná	100	10	89-12511007	4012036073091
	270	10	89-12512707	4012036073121

nerez ocel
nerez ocel'

nerez ocel leštěná	90	10	89-12510908	4012036073077
nerez ocel' leštěná	100	10	89-12511008	4012036073107
	270	10	89-12512708	4012036073138

nerez ocel matná drásaná	90	10	89-12510902	4012036073053
nerez ocel' matná škrabaná	100	10	89-12511002	4012036073084
	270	10	89-12512702	4012036073114

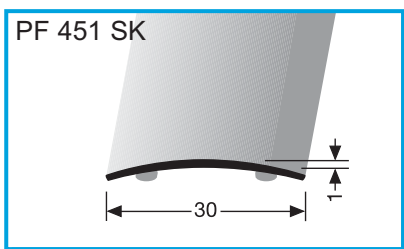

PF 451 SK

30 x 1 mm

samolepící

samolepiaci

SBS-O

mosaz
mosadz

mosaz leštěná	90	10	89-11510907*	4012036071233
mosadz leštěná	100	10	89-11511007	4012036071271
	270	10	89-11512707*	4012036071318

nerez ocel
nerez ocel'

nerez ocel leštěná	90	10	89-11510908*	4012036024512
nerez ocel' leštěná	100	10	89-11511008	4012036056797
	270	10	89-11512708*	4012036024529

nerez ocel matná drásaná	90	10	89-11510902*	4012036071226
nerez ocel' matná škrabaná	100	10	89-11511002	4012036071264
	270	10	89-11512702*	4012036071301

Přechodové profily
Prechodové profily



č.zboží



PF 453 U

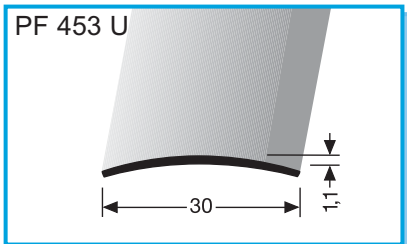

30 x 1,1 mm

SBS-O

nevrtaný, bez otvoru / nevrtaný, bez otvoru

mosaz
mosadz

mosaz leštěná	90	10	89-11530917	4012036071394
mosadz leštěná	100	10	89-11531017	4012036071417
	270	10	89-11532717	4012036071431

PF 453

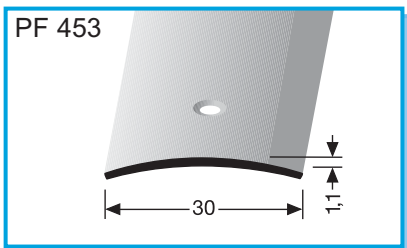

30 x 1,1 mm

SBS

vrtaný, zapuštěný otvor uprostřed / vrtaný, zapuštěný otvor v strede

mosaz
mosadz

mosaz leštěná	90	10	89-10530907	4012036069834
mosadz leštěná	100	10	89-10531007	4012036069841
	270	10	89-10532707	4012036069858

PF 453 S

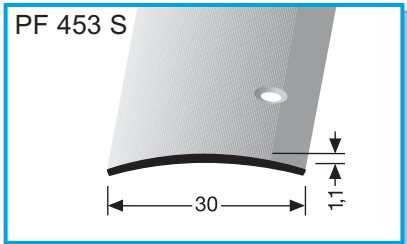

30 x 1,1 mm

SBS

vrtaný, zapuštěný otvor na straně / vrtaný stred, zapuštěný otvor na strane

mosaz
mosadz

mosaz leštěná	90	10	89-12530907	4012036073176
mosadz leštěná	100	10	89-12531007	4012036073183
	270	10	89-12532707	4012036073190

PF 453 SK

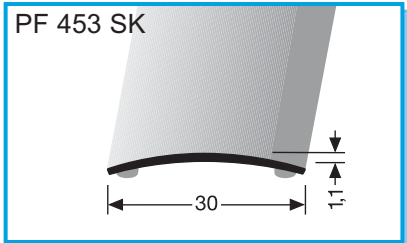

30 x 1,1 mm

SBS-O

samolepící / samolepiaci

mosaz
mosadz

mosaz leštěná	90	10	89-11530907	4012036071387
mosadz leštěná	100	10	89-11531007	4012036071400
	270	10	89-11532707	4012036071424

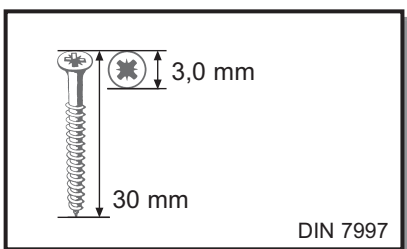

DIN 7997

pozinkovaný (stříbrný) 1= 600 kusů 89-10320004 89-4012036085087
pozinkovaný(stříborný) kusov

mosazný 1= 600 kusů 89-10320005 89-4012036085094
mosadzný kusov

bronzový 1= 600 kusů 89-10320006 89-4012036085100
bronzový kusov

vrut s křížovou zapouštěcí hlavou pro vrtané profily
skrutka s křížovou zapuštěcí hlavou vrtané profily

champagner 1= 600 kusů 89-10320009 89-4012036089580
champagner kusov

600ks = karton

600ks = kartón

Přechodové profily

Prechodové profily



č.zboží

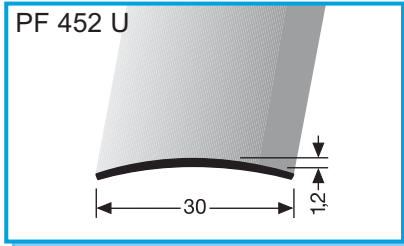

30 x 1,2 mm

nevrtaný, bez otvoru

nevrtaný, bez otvoru

SBS-O

mosaz
mosadz

mosaz leštěná	90	10	89-11520917	4012036071349
mosadz leštěná	100	10	89-11521017	4012036071363
	270	10	89-11522717	4012036071370

železo-mosaz
železo-mosadz

železo-mosaz leštěná	90	10	89-11520911	4012036094782
železo-mosadz leštěná	100	10	89-11521011	4012036094799
	270	10	89-11522711	4012036094805

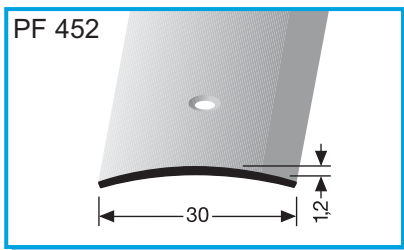

30 x 1,2 mm

vrtaný, zapuštěný otvor uprostřed

vrtaný, zapuštěný otvor v strede

SBS

mosaz
mosadz

mosaz leštěná	90	10	89-10520907	4012036024338
železo-mosadz leštěná	100	10	89-10521007	4012036069827
	270	10	89-10522707	4012036024345

železo-mosaz
železo-mosadz

železo-mosaz leštěná	90	10	89-10520901	4012036094812
železo-mosadz leštěná	100	10	89-10521001	4012036094829
	270	10	89-10522701	4012036094836

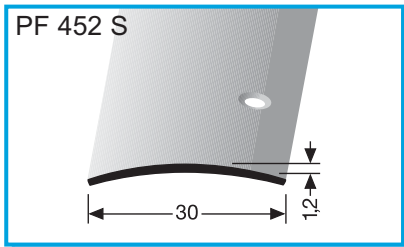

30 x 1,2 mm

vrtaný, zapuštěný otvor na straně

vrtaný, zapuštěný otvor na strane

SBS

mosaz
mosadz

mosaz leštěná	90	10	89-12520907	4012036073145
mosadz leštěná	100	10	89-12521007	4012036073152
	270	10	89-12522707	4012036073169

železo-mosaz
železo-mosadz

železo-mosaz leštěná	90	10	89-12520901	4012036094843
železo-mosadz leštěná	100	10	89-12521001	4012036094850
	270	10	89-12522701	4012036094867

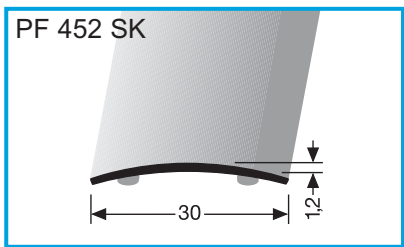

30 x 1,2 mm

samolepící

samolepiaci

SBS-O

mosaz
mosadz

mosaz leštěná	90	10	89-11520907	4012036025298
mosadz leštěná	100	10	89-11521007	4012036071356
	270	10	89-11522707	4012036025304

Přechodové profily

Prechodové profily



č.zboží



PF 456 U

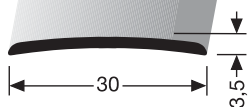

30 x 3,5 mm

nevrtané, bez otvoru

nevítané, bez otvoru

SBS-O

mosaz
mosadz

mosaz leštěná	270	10	89-11562717	4012036071608
mosadz leštená				

PF 456

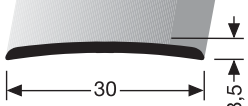

30 x 3,5 mm

vrtaný, zapuštěný otvor uprostřed

vítaný, zapustený otvor v strede

SBS

mosaz
mosadz

mosaz leštěná	270	10	89-10562707	4012036069995
mosadz leštená				

PF 456 S

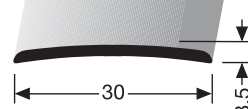

30 x 3,5 mm

vrtaný, zapuštěný otvor na straně

vítaný, zapustený otvor na strane

SBS

mosaz
mosadz

mosaz leštěná	270	10	89-12562707	4012036073367
mosadz leštená				

PF 445

NOVÉ

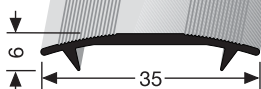

35 x 6 mm

vrtaný, zapuštěný otvor uprostřed

vítaný, zapustený otvor v strede

SBS

hliník eloxovaný
hliník eloxovaný

bronz světlý bronz svetlý	270	10	89-10452702	4012036108663
hliník leštěný hliník leštený	270	10	89-10452703	4012036108670
stříbro striebro	270	10	89-10452704	4012036108687
zlato zlato	270	10	89-10452705	4012036108694
bronz bronz	270	10	89-10452706	4012036108700
champagner champagner	270	10	89-10452709	4012036108717

Přechodové profily

Prechodové profily



č.zboží

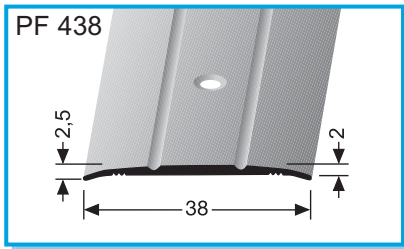

PF 438

38 x 2 mm

vrtaný, zapuštěný otvor uprostřed,
s drážkami

vřtaný, zapuštěný otvor v strede,
s drážkami

SBS

hliník eloxovaný
hliník eloxovaný

bronz světlý	90	10	89-10380902*	4012036069445
bronz svetlý	100	10	89-10381002	4012036069476
	270	10	89-10382702*	4012036069537
hliník leštěný	90	10	89-10380903*	4012036069452
hliník leštený	100	10	89-10381003	4012036069483
	270	10	89-10382703*	4012036069544
stříbro	90	10	89-10380904*	4012036024451
striebro	100	10	89-10381004	4012036069490
	270	10	89-10382704*	4012036024468
zlato	90	10	89-10380905*	4012036024475
zlato	100	10	89-10381005	4012036069506
	270	10	89-10382705*	4012036024482
bronz	90	10	89-10380906*	4012036024499
bronz	100	10	89-10381006	4012036069513
	270	10	89-10382706*	4012036024505
champagner	90	10	89-10380909*	4012036069469
champagner	100	10	89-10381009	4012036069520
	270	10	89-10382709*	4012036062217

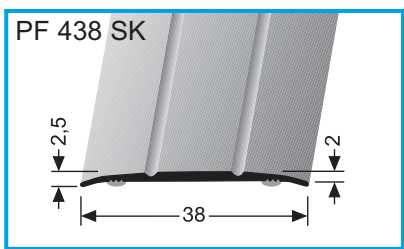

PF 438 SK

38 x 2 mm

samolepící s drážkami

samolepiaci s drážkami

SBS-O

hliník eloxovaný
hliník eloxovaný

bronz světlý	90	10	89-11380902*	4012036071059
bronz svetlý	100	10	89-11381002	4012036091859
	270	10	89-11382702*	4012036071073
hliník leštěný	90	10	89-11380903*	4012036071066
hliník leštený	100	10	89-11381003	4012036109967
	270	10	89-11382703*	4012036071080
stříbro	90	10	89-11380904*	4012036024536
striebro	100	10	89-11381004	4012036091842
	270	10	89-11382704*	4012036024543
zlato	90	10	89-11380905*	4012036024550
zlato	100	10	89-11381005	4012036092702
	270	10	89-11382705*	4012036024567
bronz	90	10	89-11380906*	4012036024574
bronz	100	10	89-11381006	4012036109974
	270	10	89-11382706*	4012036024581
champagner	90	10	89-11380909*	4012036058685
champagner	100	10	89-11381009	4012036109981
	270	10	89-11382709*	4012036071097

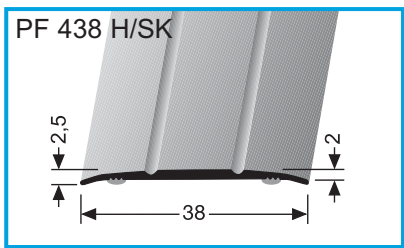

PF 438 H/SK

38 x 2 mm

samolepící s dekorem dřeva
a drážkami

samolepiaci s dekorem dřeva
a drážkami

SBS-O

hliník potažený fólií s dekorem dřeva
hliník potiahnutý fóliou s dekorem dřeva

H10 borovice	90	10	89-11380910*	4012036025168
borovica	100	10	89-11381010	4012036109998
	270	10	89-11382710*	4012036025373
H20 buk tmavý	90	10	89-11380920*	4012036024895
buk tmavý	100	10	89-11381020	4012036110000
	270	10	89-11382720*	4012036025342
H22 buk světlý	90	10	89-11380922*	4012036025175
buk svetlý	100	10	89-11381022	4012036110017
	270	10	89-11382722*	4012036025380
H30 dub světlý	90	10	89-11380930*	4012036025182
dub svetlý	100	10	89-11381030	4012036110024
	270	10	89-11382730*	4012036025397
H31 dub tmavý	90	10	89-11380931*	4012036024901
dub tmavý	100	10	89-11381031	4012036110031
	270	10	89-11382731*	4012036025359
H33 dub bílý	90	10	89-11380933*	4012036102777
dub biely	100	10	89-11381033	4012036110048
	270	10	89-11382733*	4012036102784
H40 javor	90	10	89-11380940*	4012036024918
javor	100	10	89-11381040	4012036110055
	270	10	89-11382740*	4012036025366
H50 jasan	90	10	89-11380950*	4012036102753
jaseň	100	10	89-11381050	4012036110062
	270	10	89-11382750*	4012036102760
H80 merbau	90	10	89-11380980*	4012036025205
merbau	100	10	89-11381080	4012036110079
	270	10	89-11382780*	4012036025410
H81 ořech	90	10	89-11380981*	4012036086305
orech	100	10	89-11381081	4012036110086
	270	10	89-11382781*	4012036086329
H84 mahagon	90	10	89-11380984*	4012036086312
mahagón	100	10	89-11381084	4012036110093
	270	10	89-11382784*	4012036086336
H90 třešeň světlá	90	10	89-11380990*	4012036025212
čerešňa svetlá	100	10	89-11381090	4012036110109
	270	10	89-11382790*	4012036025427
H95 wenge	90	10	89-11380995*	4012036116613
wenge	100	10	89-11381095	4012036116934
	270	10	89-11382795*	4012036116620

Přechodové profily
Prechodové profily



č.zboží



PF 457 U

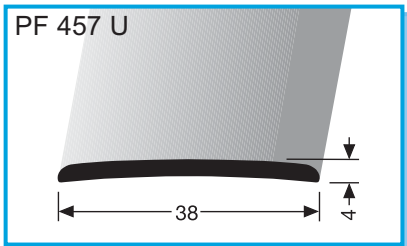

mosaz
mosadz

mosaz leštěná	270	10	89-11572717	4012036071615
masadz leštená				

38 x 4 mm



nevrtaný, bez otvoru

nevrtaný, bez otvoru

PF 457

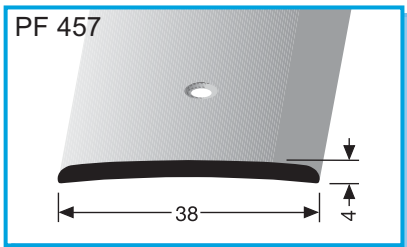

mosaz
mosadz

mosaz leštěná	270	10	89-10572707	4012036070007
masadz leštená				

38 x 4 mm



vrtaný, zapuštěný otvor uprostřed

vrtaný, zapuštěný otvor v strede

PF 457 S

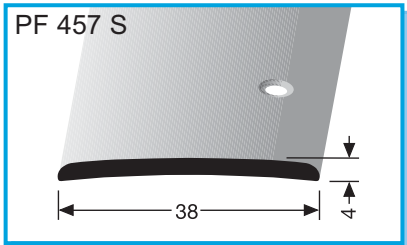

mosaz
mosadz

mosaz leštěná	270	10	89-12572707	4012036073374
masadz leštená				

38 x 4 mm



vrtaný, zapuštěný otvor na straně

vrtaný, zapuštěný otvor na strane

PF 441

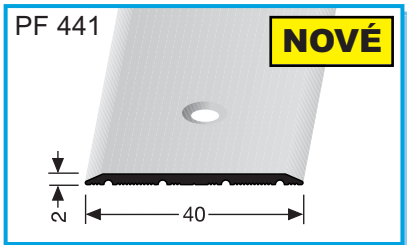

hliník eloxovaný
hliník eloxovaný

bronz světlý jemně broušený	90	10	89-10410902	4012036101824
bronz svetlý jemne brúsený	100	10	89-10411002	4012036101817
	270	10	89-10412702	4012036101800

hliník leštěný	90	10	89-10410903	4012036101671
hliník leštený	100	10	89-10411003	4012036101664
	270	10	89-10412703	4012036101657

stříbro	90	10	89-10410904	4012036101701
striebro	100	10	89-10411004	4012036101695
	270	10	89-10412704	4012036101688

zlato	90	10	89-10410905	4012036101732
zlato	100	10	89-10411005	4012036101725
	270	10	89-10412705	4012036101718

bronz	90	10	89-10410906	4012036101794
bronz	100	10	89-10411006	4012036101787
	270	10	89-10412706	4012036101770

champagner	90	10	89-10410909	4012036101763
champagner	100	10	89-10411009	4012036101756
	270	10	89-10412709	4012036101749

40 x 2 mm



vrtaný, zapuštěný otvor uprostřed

vrtaný, zapuštěný otvor v strede

Přechodové profily

Prechodové profily



č.zboží

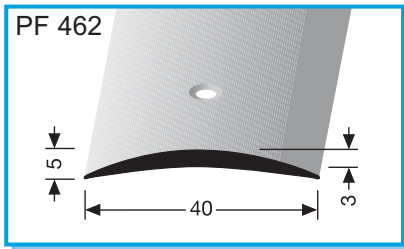

40 x 3 mm

vrtaný, zapuštěný otvor uprostřed

vřtaný, zapuštěný otvor v strede

SBS

hliník eloxovaný
hliník eloxovaný

bronz světlý jemně broušený	90	10	89-10620902*	4012036070199
bronz světlý jemně brúsený	100	10	89-10621002	4012036070250
	270	10	89-10622702*	4012036070311
hliník leštěný	90	10	89-10620903	4012036070205
hliník leštený	100	10	89-10621003	4012036070267
	270	10	89-10622703*	4012036070328
stříbro	90	10	89-10620904*	4012036070212
striebro	100	10	89-10621004	4012036070274
	270	10	89-10622704*	4012036070335
zlato	90	10	89-10620905*	4012036070229
zlato	100	10	89-10621005	4012036070281
	270	10	89-10622705*	4012036070342
bronz	90	10	89-10620906*	4012036070236
bronz	100	10	89-10621006	4012036070298
	270	10	89-10622706*	4012036070359
champagner	90	10	89-10620909*	4012036070243
champagner	100	10	89-10621009	4012036070304
	270	10	89-10622709*	4012036070366

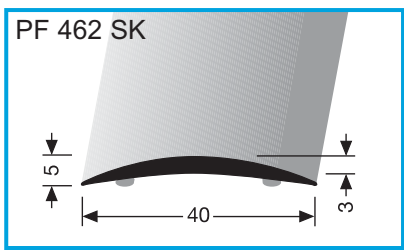

40 x 3 mm

samolepící

samolepiaci

SBS-O

hliník eloxovaný
hliník eloxovaný

bronz střední	270	10	89-11622701*	4012036104849
bronz stredný				
bronz světlý jemně broušený	90	10	89-11620902*	4012036071769
bronz světlý jemně brúsený	270	10	89-11622702*	4012036071820
hliník leštěný	90	10	89-11620903	4012036071776
hliník leštený	270	10	89-11622703	4012036071837
stříbro	90	10	89-11620904*	4012036071783
striebro	270	10	89-11622704*	4012036064198
zlato	90	10	89-11620905*	4012036071790
zlato	270	10	89-11622705*	4012036064211
bronz	90	10	89-11620906*	4012036071806
bronz	270	10	89-11622706*	4012036064235
champagner	90	10	89-11620909*	4012036071813
champagner	270	10	89-11622709*	4012036071844

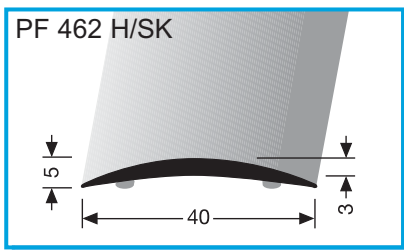

40 x 3 mm

samolepící s dekorem dřeva

samolepiace s dekorem dřeva

SBS-O

hliník potažený fólií s dekorem dřeva
hliník potiahnutý fóliou s dekorem dřeva

H10 borovice	90	10	89-11620910*	4012036089153
borovica	270	10	89-11622710*	4012036089252
H20 buk tmavý	90	10	89-11620920*	4012036089160
buk tmavý	270	10	89-11622720*	4012036089269
H22 buk světlý	90	10	89-11620922*	4012036089177
buk světlý	270	10	89-11622722*	4012036089276
H30 dub světlý	90	10	89-11620930*	4012036089184
dub světlý	270	10	89-11622730*	4012036089283
H31 dub tmavý	90	10	89-11620931*	4012036089191
dub tmavý	270	10	89-11622731*	4012036089290
H33 dub bílý	90	10	89-11620933*	4012036108540
dub biely	270	10	89-11622733*	4012036108557
H40 javor	90	10	89-11620940*	4012036089207
javor	270	10	89-11622740*	4012036089306

Přechodové profily

Prechodové profily



č.zboží



PF 462 H/SK

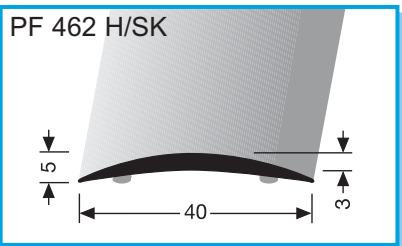

40 x 3 mm

samolepící s dekorem dřeva

samolepiace s dekorem dřeva

SBS-O

hliník potažený fólií s dekorem dřeva
hliník potiahnutý fóliou s dekorem dřeva

H50 jasan jaseň	90 270	10 10	89-11620950* 89-11622750*	4012036108564 4012036108571
H80 merbau merbau	90 270	10 10	89-11620980* 89-11622780*	4012036089214 4012036089313
H81 ořech orech	90 270	10 10	89-11620981* 89-11622781*	4012036089221 4012036089320
H84 mahagon mahagón	90 270	10 10	89-11620984* 89-11622784*	4012036089238 4012036089337
H90 třešeň světlá čerešňa svetlá	90 270	10 10	89-11620990* 89-11622790*	4012036089245 4012036089344
H95 wenge wenge	90 270	10 10	89-11620995* 89-11622795*	4012036116637 4012036116644

PF 461

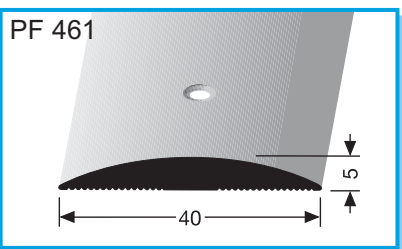

40 x 5 mm

vrtaný, zapuštěný otvor uprostřed

vrtaný, zapustený otvor v strede

SBS

hliník eloxovaný
hliník eloxovaný

bronz světlý jemně broušený bronz svetlý jemne brúsený	270	10	89-10612702	4012036086299
hliník leštěný hliník leštený	270	10	89-10612703	4012036070144
stříbro striebro	270	10	89-10612704	4012036070151
zlato zlato	270	10	89-10612705	4012036070168
bronz bronz	270	10	89-10612706	4012036070175
champagner champagner	270	10	89-10612709	4012036070182

PF 454 U

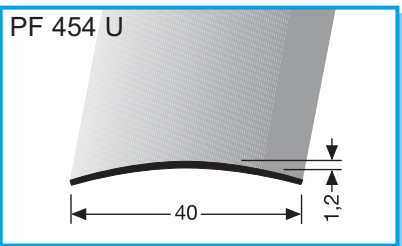

40 x 1,2 mm / 1 mm

nevrtaný, bez otvoru

nevrtaný, bez otvoru

SBS-O

mosaz
mosadz

nerez (ocel)
nerez (ocel)

mosaz leštěná mosadz leštená	90 100 270	10 10 10	89-11540917 89-11541017 89-11542717	4012036071455 4012036071486 4012036071509
železo-mosaz leštěná železo-mosadz leštená	90 100 270	10 10 10	89-11540911 89-11541011 89-11542711	4012036085681 4012036086039 4012036086350
nerez ocel leštěná nerez ocel leštená	90 100 270	10 10 10	89-11540918 89-11541018 89-11542718	4012036071462 4012036056872 4012036056865
nerez ocel matná drásaná nerez ocel matná škrabaná	90 100 270	10 10 10	89-11540912 89-11541012 89-11542712	4012036071448 4012036071479 4012036071493

PF 454

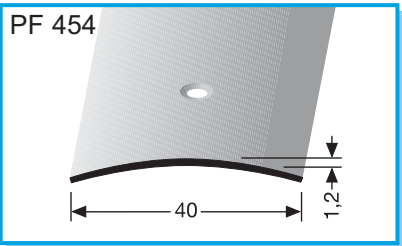

40 x 1,2 mm / 1 mm

vrtaný, zapuštěný otvor uprostřed

vrtaný, zapustený otvor v strede

SBS

mosaz
mosadz

nerez (ocel)
nerez (ocel)

mosaz leštěná mosadz leštená	90 100 270	10 10 10	89-10540907 89-10541007 89-10542707	4012036024376 4012036069889 4012036025526
železo-mosaz leštěná železo-mosadz leštená	90 100 270	10 10 10	89-10540901 89-10541001 89-10542701	4012036085537 4012036086008 4012036086213
nerez ocel leštěná nerez ocel leštená	90 100 270	10 10 10	89-10540908 89-10541008 89-10542708	4012036024383 4012036056841 4012036025533
nerez ocel matná drásaná nerez ocel matná škrabaná	90 100 270	10 10 10	89-10540902 89-10541002 89-10542702*	4012036069865 4012036069872 4012036069896

Přechodové profily

Prechodové profily



č.zboží

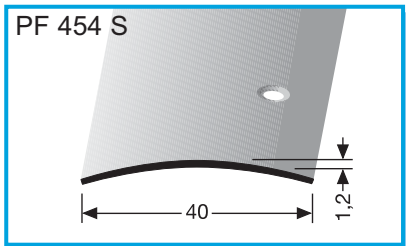

40 x 1,2 mm / 1 mm

vrtaný, zapuštěný otvor na straně

vítaný, zapustený otvor na strane

SBS

mosaz mosadz	mosaz leštěná	90	10	89-12540907	4012036073213
	mosaz leštěná	100	10	89-12541007	4012036073237
	mosaz leštěná	270	10	89-12542707	4012036073251
železo-mosaz leštěná železo-mosadz leštěná	železo-mosaz leštěná	90	10	89-12540901	4012036085711
	železo-mosadz leštěná	100	10	89-12541001	4012036086060
	železo-mosadz leštěná	270	10	89-12542701	4012036087234
nerez ocel nerez ocel'	nerez (ocel)	90	10	89-12540908	4012036067113
	nerez (ocel')	100	10	89-12541008	4012036065751
	nerez (ocel')	270	10	89-12542708	4012036073268
nerez ocel nerez ocel'	nerez ocel matná drásaná	90	10	89-12540902	4012036073206
	nerez ocel' matná drásaná	100	10	89-12541002	4012036073220
	nerez ocel' matná šrabaná	270	10	89-12542702	4012036073244

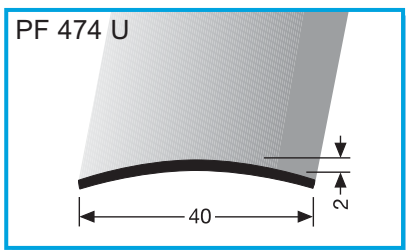

40 x 2 mm

nevrtané, bez otvoru

nevítané, bez otvoru

SBS-O

nerez ocel nerez ocel'	nerez ocel matná drásaná nerez ocel' matná šrabaná	270	10	89-11742712	4012036072261
---------------------------	---	-----	----	-------------	---------------

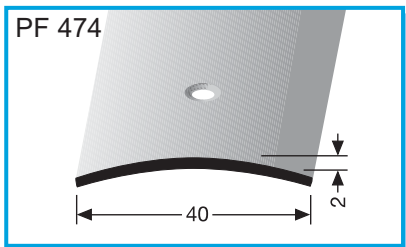

40 x 2 mm

vrtaný, zapuštěný otvor uprostřed

vítaný, zapustený otvor v strede

SBS

nerez ocel nerez ocel'	nerez ocel matná drásaná nerez ocel' matná šrabaná	270	10	89-10742702	4012036070779
---------------------------	---	-----	----	-------------	---------------

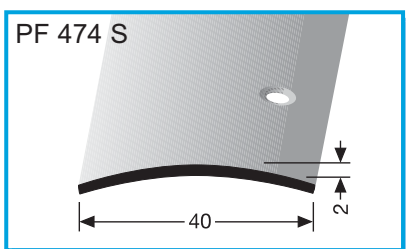

40 x 2 mm

vrtaný, zapuštěný otvor na straně

vítaný, zapustený otvor na strane

SBS

nerez ocel nerez ocel'	nerez ocel matná drásaná nerez ocel' matná šrabaná	270	10	89-12742702	4012036073572
---------------------------	---	-----	----	-------------	---------------

Přechodové profily

Prechodové profily



č.zboží



PF 463

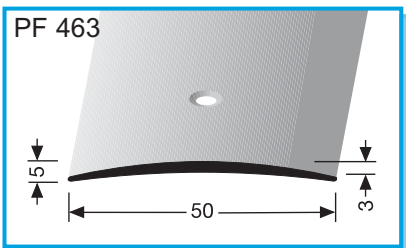

50 x 3 mm

vrtaný, zapuštěný otvor uprostřed



vřtaný, zapuštěný otvor v strede

hliník eloxovaný
hliník eloxovaný

bronz světlý jemně broušený	90	10	89-10630902	4012036070373
bronz svetlý jemne brúsený	100	10	89-10631002	4012036070434
	270	10	89-10632702	4012036070496
hliník leštěný	90	10	89-10630903	4012036070380
hliník leštený	100	10	89-10631003	4012036070441
	270	10	89-10632703	4012036070502
stříbro	90	10	89-10630904	4012036070397
striebro	100	10	89-10631004	4012036070458
	270	10	89-10632704	4012036070519
zlato	90	10	89-10630905	4012036070403
zlato	100	10	89-10631005	4012036070465
	270	10	89-10632705	4012036070526
bronz	90	10	89-10630906	4012036070410
bronz	100	10	89-10631006	4012036070472
	270	10	89-10632706	4012036070533
champagner	90	10	89-10630909	4012036070427
champagner	100	10	89-10631009	4012036070489
	270	10	89-10632709	4012036070540

PF 463 S

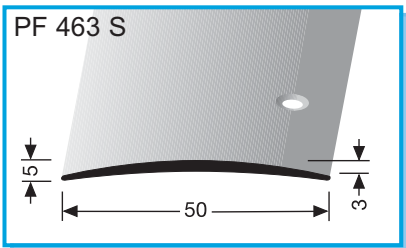

50 x 3 mm

vrtaný, zapuštěný otvor na straně



vřtaný, zapuštěný otvor na strane

hliník eloxovaný
hliník eloxovaný

stříbro	100	10	89-12631004	4012036094881
striebro	270	10	89-12632704	4012036094898
zlato	100	10	89-12631005	4012036094904
zlato	270	10	89-12632705	4012036094911

PF 463 SK

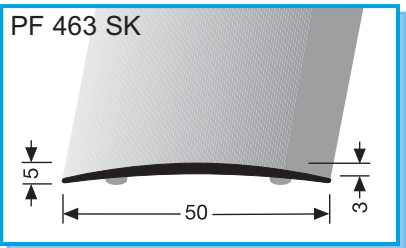

50 x 3 mm

samolepící



samolepiaci

hliník eloxovaný
hliník eloxovaný

bronz světlý jemně broušený	90	10	89-11630902*	4012036071851
bronz svetlý jemne brúsený	270	10	89-11632702*	4012036071912
hliník leštěný	90	10	89-11630903	4012036071868
hliník leštený	270	10	89-11632703	4012036071929
stříbro	90	10	89-11630904*	4012036071875
striebro	270	10	89-11632704*	4012036071936
zlato	90	10	89-11630905*	4012036071882
zlato	270	10	89-11632705*	4012036071943
bronz	90	10	89-11630906*	4012036071899
bronz	270	10	89-11632706*	4012036071950
champagner	90	10	89-11630909*	4012036071905
champagner	270	10	89-11632709*	4012036071967



„Schleifix“
„Schleifix“

jemná brusná houba na čištění profilů
jemná brúsna huba na čistenie profilov

1 89-28903105 4012036108656

Další příslušenství najdete v katalogu s příslušenstvím na našich webových stránkách
www.makocolor.cz.

Ďalšie príslušenstvo nájdete v katalógu s príslušenstvom na našej webovej stránke.
www.makocolor.cz.

Přechodové profily

Prechodové profily



č.zboží

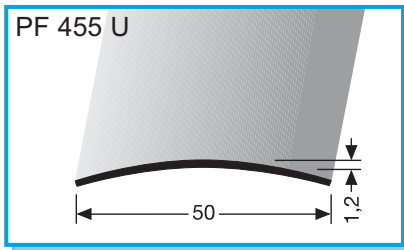

50 x 1,2 mm

nevrtaný, bez otvoru

nevřtaný, bez otvoru

SBS-O

mosaz mosadz	mosaz leštěná	90	10	89-11550917	4012036071523
	mosadz leštěná	100	10	89-11551017	4012036071554
		270	10	89-11552717	4012036071585
železo-mosaz železo-mosadz	leštěná	90	10	89-11550911	4012036085698
	leštěná	100	10	89-11551011	4012036086046
		270	10	89-11552711	4012036086367
nerez ocel nerez ocel'	nerez (ocel)	90	10	89-11550918	4012036071530
	nerez (ocel')	100	10	89-11551018	4012036071561
		270	10	89-11552718	4012036071592
nerez ocel nerez ocel'	nerez ocel matná	90	10	89-11550912	4012036071516
	drásaná	100	10	89-11551012	4012036071547
	nerez ocel' matná	270	10	89-11552712	4012036071578
	šřabaná				

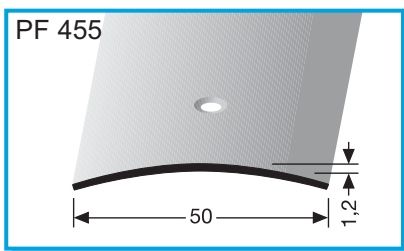

50 x 1,2 mm

vřtaný, zapuštěný otvor uprostřed

vřtaný, zapuštěný otvor v strede

SBS

mosaz mosadz	mosaz leštěná	90	10	89-10550907	4012036069919
	mosadz leštěná	100	10	89-10551007	4012036069940
		270	10	89-10552707	4012036069971
železo-mosaz železo-mosadz	leštěná	90	10	89-10550901	4012036085544
	leštěná	100	10	89-10551001	4012036086015
		270	10	89-10552701	4012036086220
nerez ocel nerez ocel'	nerez (ocel)	90	10	89-10550908	4012036069926
	nerez (ocel')	100	10	89-10551008	4012036069957
		270	10	89-10552708	4012036069988
nerez ocel nerez ocel'	nerez ocel matná	90	10	89-10550902	4012036069902
	drásaná	100	10	89-10551002	4012036069933
	nerez ocel' matná	270	10	89-10552702	4012036069964
	šřabaná				

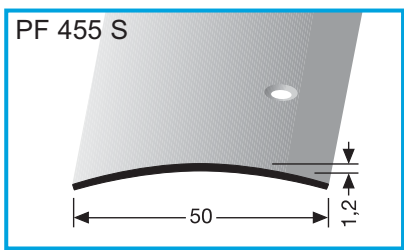

50 x 1,2 mm

vřtaný, zapuštěný otvor na straně

vřtaný, zapuštěný otvor na strane

SBS

mosaz mosadz	mosaz leštěná	90	10	89-12550907	4012036073282
	mosadz leštěná	100	10	89-12551007	4012036073312
		270	10	89-12552707	4012036073343
železo-mosaz železo-mosadz	leštěná	90	10	89-12550901	4012036086190
	leštěná	100	10	89-12551001	4012036086077
		270	10	89-12552701	4012036087241
nerez ocel nerez ocel'	nerez (ocel)	90	10	89-12550908	4012036073299
	nerez (ocel')	100	10	89-12551008	4012036073329
		270	10	89-12552708	4012036073350
nerez ocel nerez ocel'	nerez ocel matná	90	10	89-12550902	4012036073275
	drásaná	100	10	89-12551002	4012036073305
	nerez ocel' matná	270	10	89-12552702	4012036073336
	šřabaná				

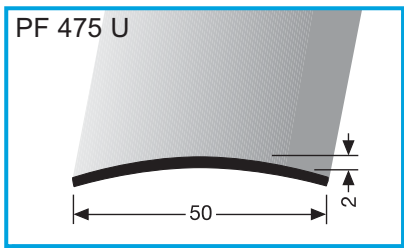

50 x 2 mm

nevřtaný, bez otvoru

nevřtaný, bez otvoru

SBS-O

nerez ocel nerez ocel'	nerez ocel matná	270	10	89-11752712	4012036072278
	drásaná				
	nerez ocel' matná				
	šřabaná				

Přechodové profily
Prechodové profily



č.zboží



PF 475

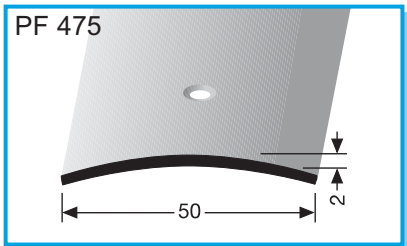

nerez ocel
nerez ocel

nerez ocel matná
drásaná
nerez ocel matná
škrabaná

270 10 [89-10752702](#) 4012036070786

50 x 2 mm



vrtaný, zapuštěný otvor uprostřed
vrtaný, zapuštěný otvor v strede

PF 475 S

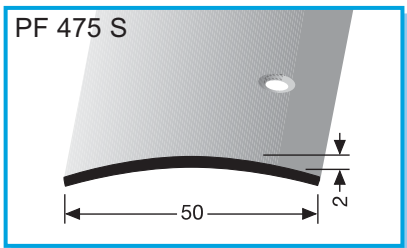

nerez ocel
nerez ocel

nerez ocel matná
drásaná
nerez ocel matná
škrabaná

270 10 [89-12752702](#) 4012036073589

50 x 2 mm



vrtaný, zapuštěný otvor na straně
vrtaný, zapuštěný otvor na strane

PF 464

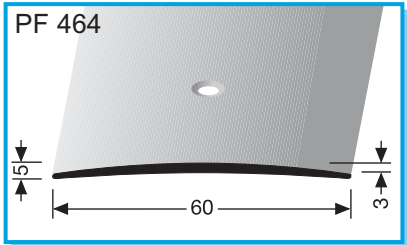

hliník eloxovaný
hliník eloxovaný

bronz světlý jemně broušený	90	10	89-10640902	4012036070557
bronz světlý jemně brúsený	100	10	89-10641002	4012036070571
	270	10	89-10642702	4012036070595
hliník leštěný	90	10	89-10640903	4012036062347
hliník leštený	100	10	89-10641003	4012036062354
	270	10	89-10642703	4012036062361
stříbro	90	10	89-10640904	4012036062378
striebro	100	10	89-10641004	4012036060152
	270	10	89-10642704	4012036062385
zlato	90	10	89-10640905	4012036062392
zlató	100	10	89-10641005	4012036062408
	270	10	89-10642705	4012036062415
bronz	90	10	89-10640906	4012036062422
bronz	100	10	89-10641006	4012036062439
	270	10	89-10642706	4012036062446
champagner	90	10	89-10640909	4012036070564
champagner	100	10	89-10641009	4012036070588
	270	10	89-10642709	4012036070601

60 x 3 mm



vrtaný, zapuštěný otvor uprostřed
vrtaný, zapuštěný otvor v strede

PF 464 S

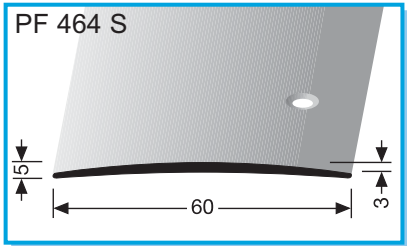

hliník eloxovaný
hliník eloxovaný

stříbro	100	10	89-12641004	4012036094928
striebro	270	10	89-12642704	4012036094935
zlato	100	10	89-12641005	4012036094942
zaltó	270	10	89-12642705	4012036094959

60 x 3 mm



vrtaný, zapuštěný otvor na straně
vrtaný, zapuštěný otvor na strane

Přechodové profily

Prechodové profily



č.zboží

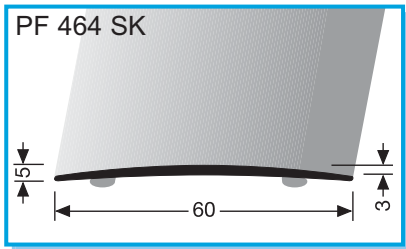

60 x 3 mm

samolepící

samolepiaci

SBS-O

hliník eloxovaný
hliník eloxovaný

bronz světlý jemně broušený	90	10	89-11640902*	4012036071974
bronz světlý jemně brúsený	270	10	89-11642702*	4012036071998
hliník leštěný	90	10	89-11640903	4012036062453
hliník leštený	270	10	89-11642703	4012036062477
stříbro	90	10	89-11640904*	4012036062484
striebro	270	10	89-11642704*	4012036062507
zlato	90	10	89-11640905*	4012036062514
zlato	270	10	89-11642705*	4012036062538
bronz	90	10	89-11640906*	4012036062545
bronz	270	10	89-11642706*	4012036062569
champagner	90	10	89-11640909*	4012036071981
champagner	270	10	89-11642709*	4012036072001

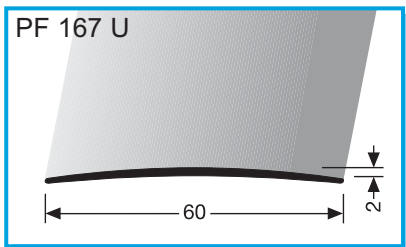

60 x 2 mm

nevrtaný, bez otvoru

nevrtaný, bez otvoru

SBS-O

mosaz
mosadz

mosaz leštěná	250	10	89-11672517	4012036072254
mosadz leštená				

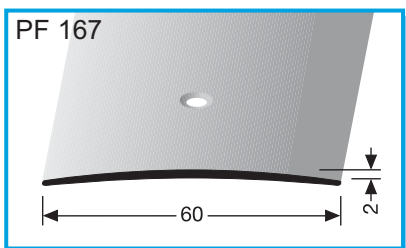

60 x 2 mm

vrtaný, zapuštěný otvor uprostřed

vrtaný, zapustený otvor v strede

SBS

mosaz
mosadz

mosaz leštěná	250	10	89-10672507	4012036070762
mosadz leštená				

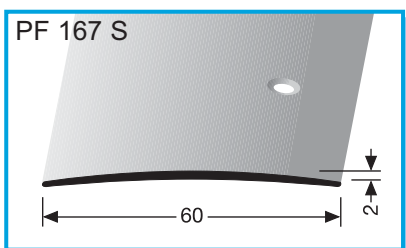

60 x 2 mm

vrtaný, zapuštěný otvor na straně

vrtaný, zapustený otvor na strane

SBS

mosaz
mosadz

mosaz leštěná	250	10	89-12672507	4012036073381
mosadz leštená				

Přechodové profily

Prechodové profily



č.zboží

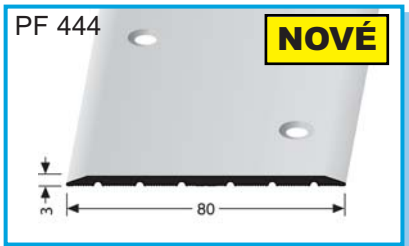

80 x 3 mm

střídaně vrtaný, zapuštěné otvory

striedavo vrtaný, zapustené otvory

SBS

hliník eloxovaný
hliník eloxovaný

bronz světlý jemně broušený	90	10	89-10680902	4012036107727
bronz svetlý jemne brúsený	100	10	89-10681002	4012036107734
	270	10	89-10682702	4012036107741
hliník leštěný	90	10	89-10680903	4012036107758
hliník leštený	100	10	89-10681003	4012036107765
	270	10	89-10682703	4012036107772
stříbro	90	10	89-10680904	4012036107789
striebro	100	10	89-10681004	4012036107796
	270	10	89-10682704	4012036107802
zlato	90	10	89-10680905	4012036107819
zlato	100	10	89-10681005	4012036107826
	270	10	89-10682705	4012036107833
bronz	90	10	89-10680906	4012036107840
bronz	100	10	89-10681006	4012036107857
	270	10	89-10682706	4012036107864
champagner	90	10	89-10680909	4012036107871
champagner	100	10	89-10681009	4012036107888
	270	10	89-10682709	4012036107895

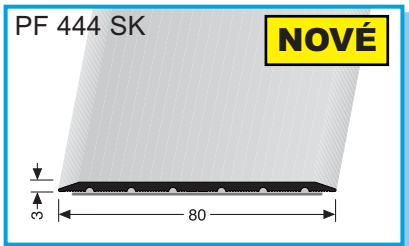

80 x 3 mm

samolepící

samolepiaci

SBS-O

hliník eloxovaný
hliník eloxovaný

bronz světlý jemně broušený	90	10	89-11680902	4012036108724
bronz svetlý jemne brúsený	100	10	89-11681002	4012036108731
	270	10	89-11682702	4012036108748
hliník leštěný	90	10	89-11680903	4012036108755
hliník leštený	100	10	89-11681003	4012036108762
	270	10	89-11682703	4012036108779
stříbro	90	10	89-11680904	4012036108786
striebro	100	10	89-11681004	4012036108793
	270	10	89-11682704	4012036108809
zlato	90	10	89-11680905	4012036108816
zlato	100	10	89-11681005	4012036108823
	270	10	89-11682705	4012036108830
bronz	90	10	89-11680906	4012036108847
bronz	100	10	89-11681006	4012036108854
	270	10	89-11682706	4012036108861
champagner	90	10	89-11680909	4012036108878
champagner	100	10	89-11681009	4012036108885
	270	10	89-11682709	4012036108892

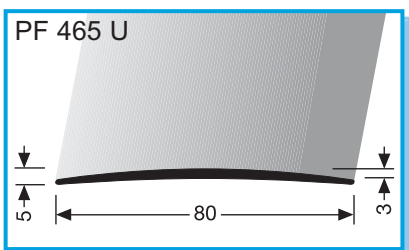

80 x 3 mm

nevrtaný, bez otvoru

nevítaný, bez otvoru

SBS-O

hliník eloxovaný
hliník eloxovaný

bronz světlý jemně broušený	100	10	89-11651012*	4012036072018
bronz svetlý jemne brúsený	270	10	89-11652712*	4012036072070
hliník leštěný	100	10	89-11651013	4012036072025
hliník leštený	270	10	89-11652713	4012036072087
stříbro	100	10	89-11651014*	4012036072032
striebro	270	10	89-11652714*	4012036072094
zlato	100	10	89-11651015*	4012036072049
zlato	270	10	89-11652715*	4012036072100
bronz	100	10	89-11651016*	4012036072056
bronz	270	10	89-11652716*	4012036072117
champagner	100	10	89-11651019*	4012036072063
champagner	270	10	89-11652719*	4012036072124

Přechodové profily

Prechodové profily



č.zboží

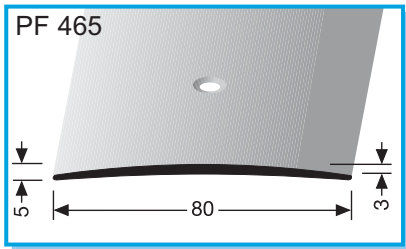

80 x 3 mm

vrtaný, zapuštěný otvor uprostřed

vřtaný, zapustený otvor v strede

SBS

hliník eloxovaný
hliník eloxovaný

bronz světlý jemně broušený	100	10	89-10651002	4012036070618
bronz svetlý jemne brúsený	270	10	89-10652702	4012036070663
hliník leštěný	100	10	89-10651003	4012036070625
hliník leštený	270	10	89-10652703	4012036070670
stříbro	100	10	89-10651004	4012036060169
striebro	270	10	89-10652704	4012036070687
zlato	100	10	89-10651005	4012036070632
zlato	270	10	89-10652705	4012036070694
bronz	100	10	89-10651006	4012036070649
bronz	270	10	89-10652706	4012036070700
champagner	100	10	89-10651009	4012036070656
champagner	270	10	89-10652709	4012036070717

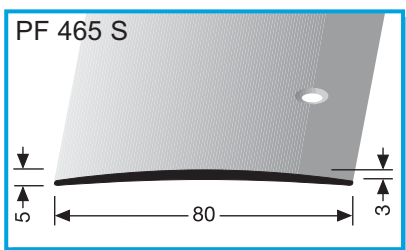

80 x 3 mm

vrtaný, zapuštěný otvor na straně

vřtaný, zapustený otvor na strane

SBS

hliník eloxovaný
hliník eloxovaný

stříbro	100	10	89-12651004	4012036094966
striebro	270	10	89-12652704	4012036094973
zlato	100	10	89-12651005	4012036094980
zlato	270	10	89-12652705	4012036094997

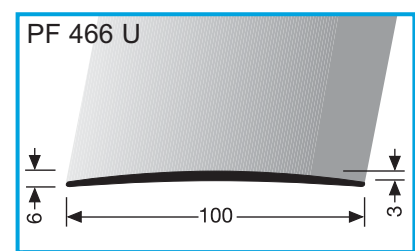

100 x 3 mm

nevřtaný, bez otvoru

nevřtaný, bez otvoru

SBS-O

hliník eloxovaný
hliník eloxovaný

bronz světlý jemně broušený	100	10	89-11661012	4012036072131
bronz svetlý jemne brúsený	270	10	89-11662712*	4012036072193
hliník leštěný	100	10	89-11661013	4012036072148
hliník leštený	270	10	89-11662713	4012036072209
stříbro	100	10	89-11661014	4012036072155
striebro	270	10	89-11662714*	4012036072216
zlato	100	10	89-11661015	4012036072162
zlato	270	10	89-11662715*	4012036072223
bronz	100	10	89-11661016	4012036072179
bronz	270	10	89-11662716*	4012036072230
champagner	100	10	89-11661019	4012036072186
chmapagner	270	10	89-11662719*	4012036072247

Přechodové profily
Prechodové profily



č.zboží



PF 466

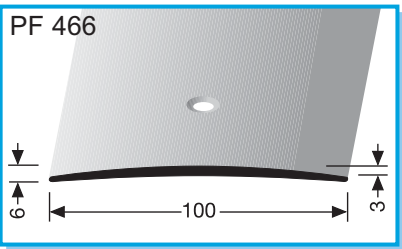

100 x 3 mm

vrtaný, zapuštěný otvor uprostřed

vrtaný, zapuštěný otvor v strede



hliník eloxovaný
hliník eloxovaný

bronz světlý jemně broušený	100	10	89-10661002	4012036070724
bronz svetlý jemne brúsený	270	10	89-10662702	4012036070748
hliník leštěný	100	10	89-10661003	4012036062644
hliník leštený	270	10	89-10662703	4012036062651
stříbro	100	10	89-10661004	4012036062668
striebro	270	10	89-10662704	4012036062675
zlato	100	10	89-10661005	4012036062682
zlato	270	10	89-10662705	4012036062699
bronz	100	10	89-10661006	4012036062705
bronz	270	10	89-10662706	4012036062712
champagner	100	10	89-10661009	4012036070731
champagner	270	10	89-10662709	4012036070755

PF 466 S

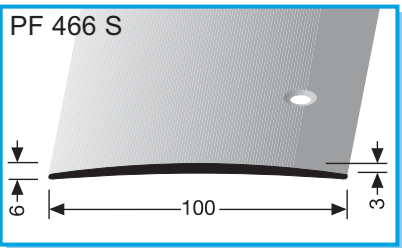

100 x 3 mm

vrtaný, zapuštěný otvor na straně

vrtaný, zapuštěný otvor na strane



hliník eloxovaný
hliník eloxovaný

stříbro	100	10	89-12661004	4012036095000
striebro	270	10	89-12662704	4012036095017
zlato	100	10	89-12661005	4012036095024
zlato	270	10	89-12662705	4012036095031

PF 470 S

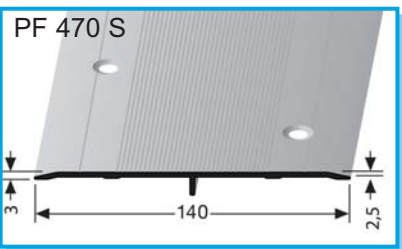

140 x 2,5 mm

střídavě vrtaný, zapuštěné otvory

striedavo vrtaný, zapuštěné otvory



hliník eloxovaný
hliník eloxovaný

bronz světlý	100	10	89-12471002	4012036102180
bronz svetlý	300	10	89-12473002	4012036101886
hliník leštěný	100	10	89-12471003	4012036102135
hliník leštený	300	10	89-12473003	4012036103804
stříbro	100	10	89-12471004	4012036102142
striebro	300	10	89-12473004	4012036101848
zlato	100	10	89-12471005	4012036102159
zlato	300	10	89-12473005	4012036101855
bronz	100	10	89-12471006	4012036102173
bronz	300	10	89-12473006	4012036101879
champagner	100	10	89-12471009	4012036102166
champagner	300	10	89-12473009	4012036101862

Přechodové profily

Prechodové profily



č.zboží

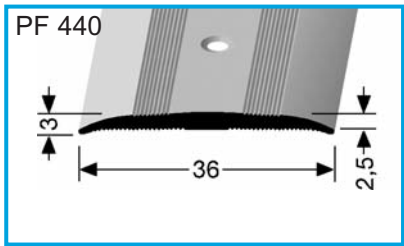

36 x 2,5 mm



vrtaný, zapuštěný otvor uprostřed,
s drážkami

vrtaný, zapuštěný otvor v strede,
s drážkami

hliník eloxovaný
hliník eloxovaný

bronz světlý	90	10	89-10400902	4012036095246
bronz světlý	270	10	89-10402702	4012036095307
hliník leštěný	90	10	89-10400903	4012036095253
hliník leštěný	270	10	89-10402703	4012036095314
stříbro	90	10	89-10400904	4012036095260
stříbro	270	10	89-10402704	4012036095321
zlato	90	10	89-10400905	4012036095277
zlato	270	10	89-10402705	4012036095338
bronz	90	10	89-10400906	4012036095284
bronz	270	10	89-10402706	4012036095345
champagner	90	10	89-10400909	4012036095291
champagner	270	10	89-10402709	4012036095352

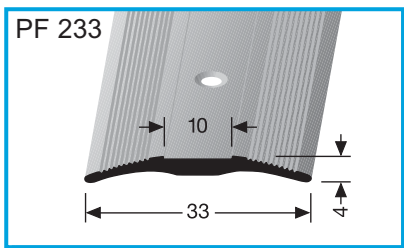

33 x 4 mm



vrtaný, zapuštěný otvor uprostřed,
včetně protiskluzové pásky

vrtaný, zapuštěný otvor v strede,
vrátane protišmykové pásky

hliník eloxovaný
hliník eloxovaný

bronz světlý, béžová	90	10	89-10330942	4012036085469
bronz světlý, béžová				
hliník leštěný, béžová	90	10	89-10330943	4012036069308
hliník leštěný, béžová				
stříbro, béžová	90	10	89-10330944	4012036069315
stříbro, béžová				
zlato, béžová	90	10	89-10330945	4012036069322
zlato, béžová				
bronz, béžová	90	10	89-10330946	4012036069339
bronz, béžová				
champagner, béžová	90	10	89-10330949	4012036085476
champagner, béžová				
bronz světlý, hnědá	90	10	89-10330952	4012036085483
bronz světlý, hnědá				
hliník leštěný, hnědá	90	10	89-10330953	4012036069346
hliník leštěný, hnědá				
stříbro, hnědá	90	10	89-10330954	4012036069353
stříbro, hnědá				
zlato, hnědá	90	10	89-10330955	4012036069360
zlato, hnědá				
bronz, hnědá	90	10	89-10330956	4012036069377
bronz, hnědá				
champagner, hnědá	90	10	89-10330959	4012036085490
champagner, hnědá				

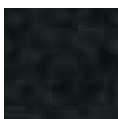
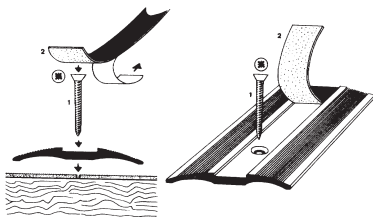

černá
čierna



hnědá
hnedá



běžová
béžová

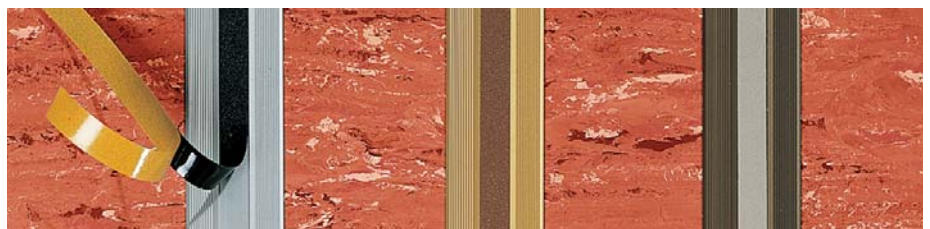

Přechodové profily

Prechodové profily



č.zboží



PF 233

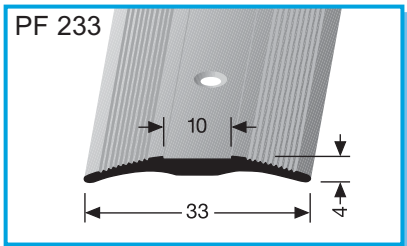

33 x 4 mm

SBS

vrtaný, zapuštěný otvor uprostřed,
včetně protiskuzové pásky

vrtaný, zapuštěný otvor v strede,
vrátane protišmykové pásky

hliník eloxovaný
hliník eloxovaný

bronz světlý, černá bronz svetlý, čierna	90	10	89-10330962	4012036085506
hliník leštěný, černá hliník leštený, čierna	90	10	89-10330963	4012036069384
stříbro, černá striebro, čierna	90	10	89-10330964	4012036069391
zlato, černá zlato, čierna	90	10	89-10330965	4012036069407
bronz, černá bronz, čierna	90	10	89-10330966	4012036069414
champagner, černá champagner, čierna	90	10	89-10330969	4012036085513

PF 233 SK

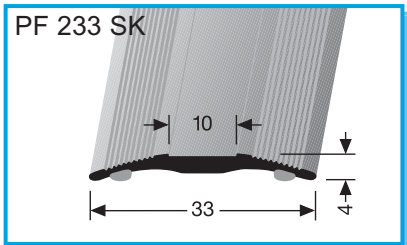

33 x 4 mm

SBS-O

samolepící včetně protiskuzové pásky

samolepiaci vrátane protišmykové pásky

hliník eloxovaný
hliník eloxovaný

bronz světlý, béžová bronz svetlý, béžová	90	10	89-11330942	4012036085612
hliník leštěný, béžová hliník leštený, béžová	90	10	89-11330943	4012036070915
stříbro, béžová striebro, béžová	90	10	89-11330944	4012036070922
zlato, béžová zlato, béžová	90	10	89-11330945	4012036070939
bronz, béžová bronz, béžová	90	10	89-11330946	4012036070946
champagner, béžová champagner, béžová	90	10	89-11330949	4012036085629
bronz světlý, hnědá bronz svetlý, hnedá	90	10	89-11330952	4012036085636
hliník leštěný, hnědá hliník leštený, hnedá	90	10	89-11330953	4012036070953
stříbro, hnědá striebro, hnedá	90	10	89-11330954	4012036070960
zlato, hnědá zlato, hnedá	90	10	89-11330955	4012036070977
bronz, hnědá bronz, hnedá	90	10	89-11330956	4012036070984
champagner, hnědá champagner, hnedá	90	10	89-11330959	4012036085643

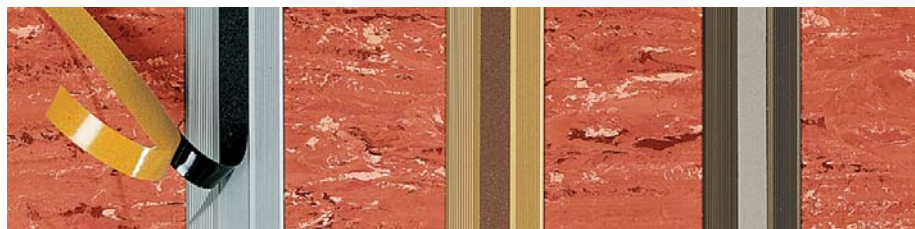
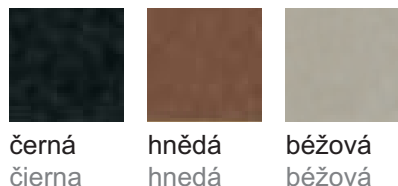
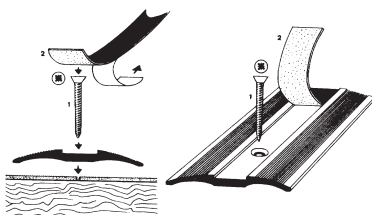

Přechodové profily

Prechodové profily



č.zboží

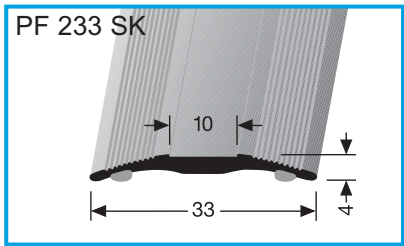

33 x 4 mm

SBS-O

samolepící včetně protiskluzové pásky
samolepiaci vrátane protišmykové pásky

hliník eloxovaný
hliník eloxovaný

bronz světlý, černá bronz svetlý, čierna	90	10	89-11330962	4012036085650
hliník leštěný, černá hliník leštený, čierna	90	10	89-11330963	4012036070991
stříbro, černá striebro, čierna	90	10	89-11330964	4012036071004
zlato, černá zlato, čierna	90	10	89-11330965	4012036071011
bronz, černá bronz, čierna	90	10	89-11330966	4012036071028
champagner, černá champagner, čierna	90	10	89-11330969	4012036085667

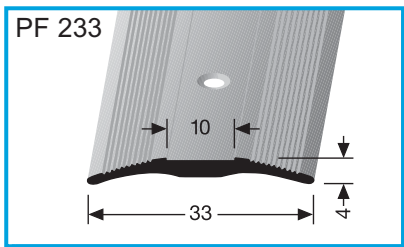

33 x 4 mm

SBS

vrtaný, zapuštěný otvor uprostřed,
s 10 mm širokou drážkou pro
nalepení protiskluzové pásky

vřtaný, zapustený otvor v strede,
s 10 mm širokou drážkou pre
nalepenie protišmykové pásky

hliník eloxovaný
hliník eloxovaný

bronz světlý bronz svetlý	90 270	10 10	89-10330902 89-10332702	4012036101305 4012036069421
hliník leštěný hliník leštený	900 270	10 10	89-10330903 89-10332703	4012036064969 4012036064976
stříbro striebro	90 270	10 10	89-10330904 89-10332704	4012036064983 4012036064990
zlato zlato	90 270	10 10	89-10330905 89-10332705	4012036065003 4012036065010
bronz bronz	90 270	10 10	89-10330906 89-10332706	4012036065027 4012036065034
champagner champagner	90 270	10 10	89-10330909 89-10332709	4012036097387 4012036069438

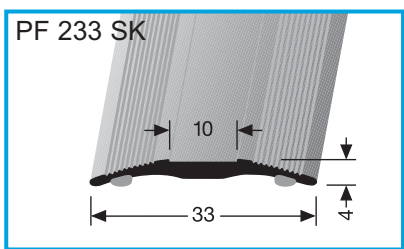

33 x 4 mm

SBS-O

samolepící s 10 mm širokou drážkou
pro nalepení protiskluzové pásky

samolepiaci s 10 mm širokou drážkou
pre nalepenie protišmykové pásky

hliník eloxovaný
hliník eloxovaný

bronz světlý bronz svetlý	90 270	10 10	89-11330902 89-11332702	4012036101312 4012036071035
hliník leštěný hliník leštený	90 270	10 10	89-11330903 89-11332703	4012036062842 4012036062866
stříbro striebro	90 270	10 10	89-11330904 89-11332704	4012036062873 4012036062897
zlato zlato	90 270	10 10	89-11330905 89-11332705	4012036062903 4012036062910
bronz bronz	90 270	10 10	89-11330906 89-11332706	4012036062927 4012036062958
champagner champagner	90 270	10 10	89-11330909 89-11332709	4012036101329 4012036071042

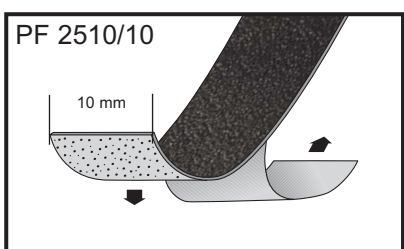

samolepící protiskluzová páska

samolepiaci protišmyková páska

běžová, hladká běžová, hladká	25 m	1 m	89-25102035	4012036080365
černá, hladká čierna, hladká	25 m	1 m	89-25102039	4012036080372
hnědá, hladká hneda, hladká	25 m	1 m	89-25102041	4012036080389
černá, hrubá čierna, hrubá	25 m	1 m	89-25102038	4012036096762
žlutá, hrubá žltá, hrubá	25 m	1 m	89-25102037	4012036096779

Přechodové profily
Prechodové profily



č.zboží



PF 231

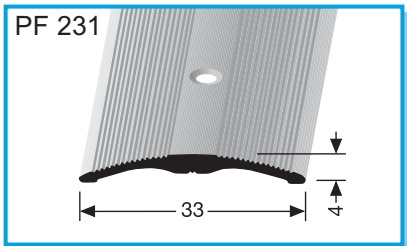

33 x 4 mm

vrtaný, zapuštěný otvor uprostřed

vrtaný, zapuštěný otvor v strede

SBS

hliník eloxovaný
hliník eloxovaný

bronz světlý	90	10	89-10310902	4012036068882
bronz svetlý	100	10	89-10311002	4012036068943
	270	10	89-10312702	4012036069001
hliník leštěný	90	10	89-10310903	4012036068899
hliník leštený	100	10	89-10311003	4012036068950
	270	10	89-10312703	4012036069018
stříbro	90	10	89-10310904	4012036068905
striebro	100	10	89-10311004	4012036068967
	270	10	89-10312704	4012036069025
zlato	90	10	89-10310905	4012036068912
zlato	100	10	89-10311005	4012036068974
	270	10	89-10312705	4012036069032
bronz	90	10	89-10310906	4012036068929
bronz	100	10	89-10311006	4012036068981
	270	10	89-10312706	4012036069049
champagner	90	10	89-10310909	4012036068936
champagner	100	10	89-10311009	4012036068998
	270	10	89-10312709	4012036069056

PF 231 SK

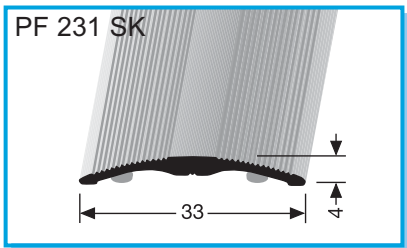

33 x 4 mm

samolepící

samolepiaci

SBS-O

hliník eloxovaný
hliník eloxovaný

bronz světlý	90	10	89-11310902	4012036070793
bronz svetlý	270	10	89-11312702	4012036070854
hliník leštěný	90	10	89-11310903	4012036070809
hliník leštený	270	10	89-11312703	4012036070861
stříbro	90	10	89-11310904	4012036070816
striebro	270	10	89-11312704	4012036070878
zlato	90	10	89-11310905	4012036070823
zlato	270	10	89-11312705	4012036070885
bronz	90	10	89-11310906	4012036070830
bronz	270	10	89-11312706	4012036070892
champagner	90	10	89-11310909	4012036070847
champagner	270	10	89-11312709	4012036070908

PF 232 H

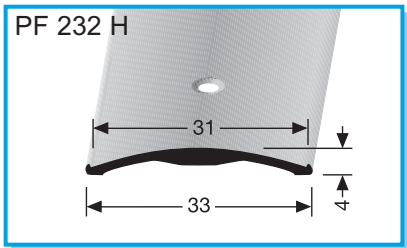

33 x 4 mm

vrtaný, zapuštěný otvor uprostřed, profil pro nalepení fólie s dekorem dřeva

vrtaný, zapuštěný otvor v strede, profil pre nalepenie fólie s dekorem dreva

SBS

hliníkové profily pro nalepení fólie s dekorem dřeva
profily pre nalepenie fólie s dekorem dreva

stříbro	90	10	89-10320904	4012036070007
striebro	270	10	89-10322704	4012036067533
zlato	90	10	89-10320905	4012036064600
zlato	270	10	89-10322705	4012036059132
bronz	90	10	89-10320906	4012036070014
bronz	270	10	89-10322706	4012036067540

K tomuto profilu vždy objednejte fólii s dekorem dřeva! (viz. další strana).

K tomuto profilu vždy objednejte fóliu s dekorem dřeva! (vid' ďalšia strana).

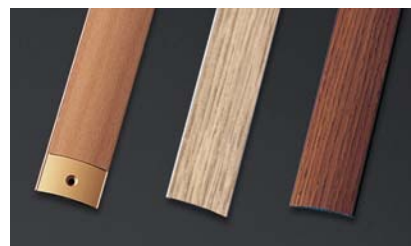

Přechodové profily

Prechodové profily



č.zboží

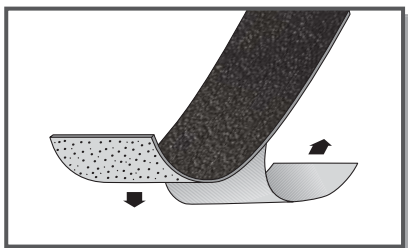

pro typ / pre typ PF 232 H

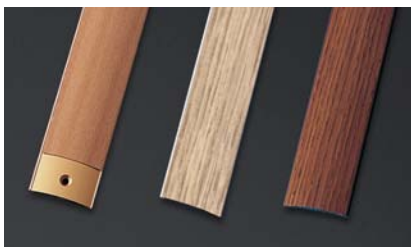

fólie s dekorem dřeva k nalepení, pro profil typu PF 232 H
fólia s dekorom dreva na nalepenie, pre profil typu PF 232 H

H10 borovice borovica	90 270	1 1	89-19030910 89-19032710	4012036026844 4012036026851
H20 buk tmavý buk tmavý	90 270	1 1	89-19030920 89-19032720	4012036026868 4012036026875
H22 buk světlý buk svetlý	90 270	1 1	89-19030922 89-19032722	4012036026905 4012036026912
H30 dub světlý dub svetlý	90 270	1 1	89-19030930 89-19032730	4012036026929 4012036026936
H31 dub tmavý dub tmavý	90 270	1 1	89-19030931 89-19032731	4012036026943 4012036026950
H33 dub bílý dub biely	90 270	1 1	89-19030933 89-19032733	4012036108083 4012036108090
H40 javor javor	90 270	1 1	89-19030940 89-19032740	4012036026981 4012036026998
H50 jasan jaseň	90 270	1 1	89-19030950 89-19032750	4012036027001 4012036027018
H80 merbau merbau	90 270	1 1	89-19030980 89-19032780	4012036027049 4012036027056
H81 ořech orech	90 270	1 1	89-19030981 89-19032781	4012036097028 4012036097026
H84 mahagon mahagón	90 270	1 1	89-19030984 89-19032784	4012036097035 4012036097033
H90 třešeň světlá čerešňa svetlá	90 270	1 1	89-19030990 89-19032790	4012036027063 4012036027070
H95 wenge wenge	90 270	1 1	89-19030995 89-19032795	4012036116651 4012036116668

Srovnávací profily

Zrovnávací profily

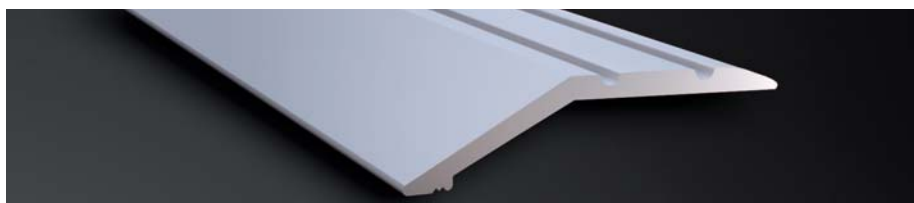

Srovnávací profily

Zrovnávací profily



č.zboží



PF 250 S

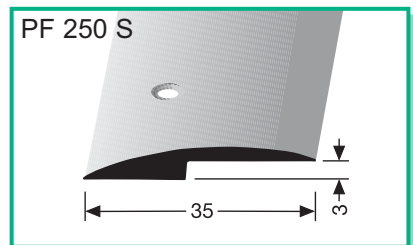

35 x 3 mm

vrtaný, zapuštěný otvor na straně

vřtaný, zapuštěný otvor na strane



hliník eloxovaný
hliník eloxovaný

bronz světlý jemně broušený	90	10	89-12500902	4012036072933
bronz svetlý jemne brúsený	270	10	89-12502702	4012036072995
hliník leštěný	90	10	89-12500903	4012036072940
hliník leštený	270	10	89-12502703	4012036073008
stříbro	90	10	89-12500904	4012036072957
striebro	270	10	89-12502704	4012036073015
zlato	90	10	89-12500905	4012036072964
zlato	270	10	89-12502705	4012036073022
bronz	90	10	89-12500906	4012036072971
bronz	270	10	89-12502706	4012036073039
champagner	90	10	89-12500909	4012036072988
champagner	270	10	89-12502709	4012036073046

PF 240

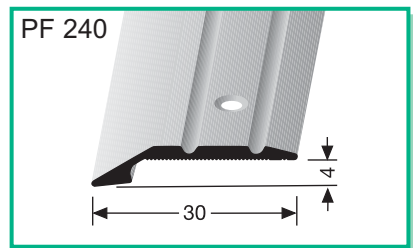

30 x 4 mm

vrtaný, zapuštěný otvor,

s drážkami

vřtaný, zapuštěný otvor,

s drážkami



hliník eloxovaný
hliník eloxovaný

bronz světlý	90	10	89-12400902*	4012036072285
bronz svetlý	100	10	89-12401002	4012036072346
	270	10	89-12402702*	4012036072391
hliník leštěný	90	10	89-12400903	4012036072292
hliník leštený	100	10	89-12401003	4012036072353
	270	10	89-12402703	4012036072407
stříbro	90	10	89-12400904*	4012036072308
striebro	100	10	89-12401004	4012036056100
	270	10	89-12402704*	4012036059996
zlato	90	10	89-12400905*	4012036054724
zlato	100	10	89-12401005	4012036060312
	270	10	89-12402705*	4012036060008
bronz	90	10	89-12400906*	4012036072315
bronz	100	10	89-12401006	4012036072360
	270	10	89-12402706*	4012036072414
champagner	90	10	89-12400909*	4012036072339
champagner	100	10	89-12401009	4012036072384
	270	10	89-12402709*	4012036072438
mosaz leštěná	90	10	89-12400907	4012036072322
mosadz leštená	100	10	89-12401007	4012036072377
	270	10	89-12402707	4012036072421

mosaz
mosadz

PF 240 SK

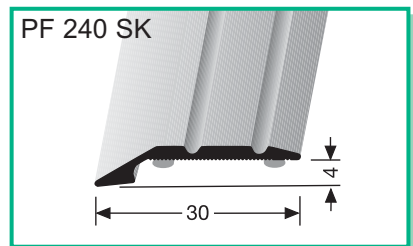

30 x 4 mm

samolepící s drážkami

samolepiaci s drážkami



hliník eloxovaný
hliník eloxovaný

bronz světlý	90	10	89-13400902	4012036073916
bronz svetlý	270	10	89-13402702*	4012036073947
hliník leštěný	90	10	89-13400903	4012036073923
hliník leštený	270	10	89-13402703	4012036073954
stříbro	90	10	89-13400904	4012036024710
striebro	270	10	89-13402704*	4012036024727
zlato	90	10	89-13400905	4012036024734
zlato	270	10	89-13402705*	4012036024741
bronz	90	10	89-13400906	4012036024758
bronz	270	10	89-13402706*	4012036024765
champagner	90	10	89-13400909	4012036073930
champagner	270	10	89-13402709*	4012036073961

PF 244

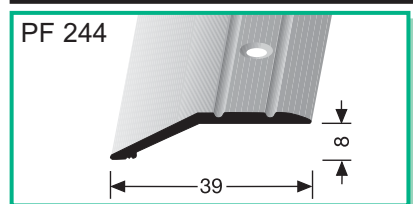

39 x 8 mm

vrtaný, zapuštěný otvor uprostřed,
s drážkami

vřtaný, zapuštěný otvor v strede,
s drážkami



hliník eloxovaný
hliník eloxovaný

bronz světlý	90	10	89-12440902	4012036072704
bronz svetlý	270	10	89-12442702*	4012036072766
hliník leštěný	90	10	89-12440903	4012036072711
hliník leštený	270	10	89-12442703	4012036072773
stříbro	90	10	89-12440904	4012036072728
striebro	270	10	89-12442704*	4012036041458
zlato	90	10	89-12440905	4012036072735
zlato	270	10	89-12442705*	4012036072780
bronz	90	10	89-12440906	4012036072742
bronz	270	10	89-12442706*	4012036072797
champagner	90	10	89-12440909	4012036072759
champagner	270	10	89-12442709*	4012036072803

Srovnávací profily Zrovnávací profily				č.zboží				
<p>PF 244 SK</p> <p>39 x 8 mm</p> <p>samolepící s drážkami samolepiaci s drážkami</p> <p>SBS-O</p>	<p>hliník eloxovaný hliník eloxovaný</p>	bronz střední bronz sredný	270 10	89-13442701*	4012036104887			
		bronz světlý bronz svetlý	90 270	10 10	89-13440902* 89-13442702*	4012036074159 4012036074210		
		hliník leštěný hliník leštený	90 270	10 10	89-13440903 89-13442703	4012036074166 4012036074227		
		stříbro striebró	90 270	10 10	89-13440904* 89-13442704*	4012036074173 4012036074234		
		zlato zlato	90 270	10 10	89-13440905* 89-13442705*	4012036074180 4012036074241		
		bronz bronz	90 270	10 10	89-13440906* 89-13442706*	4012036074197 4012036074258		
		champagner champagner	90 270	10 10	89-13440909* 89-13442709*	4012036074203 4012036074265		
		<p>PF 244 H/SK</p> <p>39 x 8 mm</p> <p>samolepící s dekorem dřeva a drážkami samolepiaci s dekorem dřeva a drážkami</p> <p>SBS-O</p>	<p>hliník potažený fólií s dekorem dřeva hliník potiahnutý fóliou s dekorem dřeva</p>	H10 borovice borovica	90 270	10 10	89-13440910* 89-13442710*	4012036086619 4012036086718
				H20 buk tmavý buk tmavý	90 270	10 10	89-13440920* 89-13442720*	4012036086626 4012036086725
				H22 buk světlý buk svetlý	90 270	10 10	89-13440922* 89-13442722*	4012036086633 4012036086732
H30 dub světlý dub svetlý	90 270			10 10	89-13440930* 89-13442730*	4012036086640 4012036086749		
H31 dub tmavý dub tmavý	90 270			10 10	89-13440931* 89-13442731*	4012036086657 4012036086756		
H33 dub bílý dub biely	90 270			10 10	89-13440933* 89-13442733*	4012036103095 4012036103101		
H40 javor javor	90 270			10 10	89-13440940* 89-13442740*	4012036086664 4012036086763		
H50 jasan jaseň	90 270			10 10	89-13440950* 89-13442750*	4012036103071 4012036103088		
H80 merbau merbau	90 270			10 10	89-13440980* 89-13442780*	4012036086671 4012036086770		
H81 ořech orech	90 270			10 10	89-13440981* 89-13442781*	4012036086688 4012036086787		
H84 mahagon mahagón	90 270			10 10	89-13440984* 89-13442784*	4012036086695 4012036086794		
H90 třešeň světlá čerešňa svetlá	90 270			10 10	89-13440990* 89-13442790*	4012036086701 4012036086800		
H95 wenge wenge	90 270			10 10	89-13440995* 89-13442795*	4012036116675 4012036116682		
<p>PF 241</p> <p>45 x 14 mm</p> <p>vrtaný, zapuštěný otvor, s drážkami vrtaný, zapuštěný otvor, s drážkami</p> <p>SBS</p>	<p>hliník eloxovaný hliník eloxovaný</p>			bronz světlý bronz svetlý	90 270	10 10	89-12410902 89-12412702*	4012036072445 4012036072506
				hliník leštěný hliník leštený	90 270	10 10	89-12410903 89-12412703	4012036072452 4012036072513
		stříbro striebró	90 270	10 10	89-12410904 89-12412704*	4012036072469 4012036072520		
		zlato zlato	90 270	10 10	89-12410905 89-12412705*	4012036072476 4012036072537		
		bronz bronz	90 270	10 10	89-12410906 89-12412706*	4012036072483 4012036072544		
		champagner champagner	90 270	10 10	89-12410909 89-12412709*	4012036072490 4012036072551		
		<p>PF 241 SK</p> <p>45 x 14 mm</p> <p>samolepící s drážkami samolepiaci s drážkami</p> <p>SBS-O</p>	<p>hliník eloxovaný hliník eloxovaný</p>	bronz střední bronz sredný	270	10	89-13412701*	4012036104894
				bronz světlý bronz svetlý	90 270	10 10	89-13410902* 89-13412702*	4012036073978 4012036074036
				hliník leštěný hliník leštený	90 270	10 10	89-13410903 89-13412703	4012036073985 4012036074043
				stříbro striebró	90 270	10 10	89-13410904* 89-13412704*	4012036073992 4012036074050
zlato zlato	90 270			10 10	89-13410905* 89-13412705*	4012036074005 4012036074067		
bronz bronz	90 270			10 10	89-13410906* 89-13412706*	4012036074012 4012036074074		
champagner champagner	90 270			10 10	89-13410909* 89-13412709*	4012036074029 4012036074081		

Srovnávací profily

Zrovnávací profily



č.zboží



PF 241 H/SK

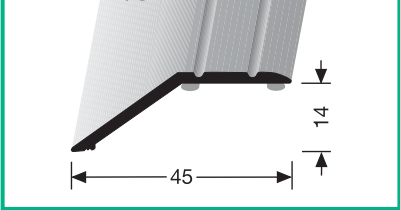

45 x 14 mm

samolepící s dekorem dřeva a drážkami

samolepiaci s dekorem dřeva a drážkami

SBS-O

hliník potažený fólií s dekorem dřeva
hliník potiahnutý fóliou s dekorem dřeva

H10 borovice borovica	90 270	10 10	89-13410910* 89-13412710*	4012036086374 4012036086473
H20 buk tmavý buk tmavý	90 270	10 10	89-13410920* 89-13412720*	4012036086381 4012036086480
H22 buk světlý buk svetlý	90 270	10 10	89-13410922* 89-13412722*	4012036086398 4012036086497
H30 dub světlý dub svetlý	90 270	10 10	89-13410930* 89-13412730*	4012036086404 4012036086503
H31 dub tmavý dub tmavý	90 270	10 10	89-13410931* 89-13412731*	4012036086411 4012036086510
H33 dub bílý dub bieleý	90 270	10 10	89-13410933* 89-13412733*	4012036116385 4012036103149
H40 javor javor	90 270	10 10	89-13410940* 89-13412740*	4012036086428 4012036086527
H50 jasan jaseň	90 270	10 10	89-13410950* 89-13412750*	4012036103118 4012036103125
H80 merbau merbau	90 270	10 10	89-13410980* 89-13412780*	4012036086435 4012036086534
H81 ořech orech	90 270	10 10	89-13410981* 89-13412781*	4012036086442 4012036086541
H84 mahagon mahagón	90 270	10 10	89-13410984* 89-13412784*	4012036086459 4012036086558
H90 třešeň světlá čerešeň svetlá	90 270	10 10	89-13410990* 89-13412790*	4012036086466 4012036086565
H95 wenge wenge	90 270	10 10	89-13410995* 89-13412795*	4012036116699 4012036116705

PF 245

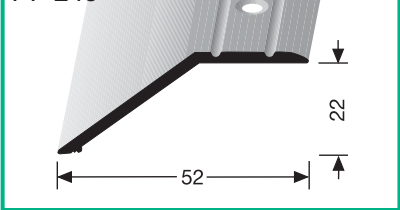

52 x 22 mm

vrtaný, zapuštěný otvor, s drážkami

vrtaný, zapuštěný otvor, s drážkami

SBS

hliník eloxovaný
hliník eloxovaný

bronz světlý bronz svetlý	90 270	10 10	89-12450902 89-12452702	4012036072810 4012036072872
hliník leštěný hliník leštený	90 270	10 10	89-12450903 89-12452703	4012036072827 4012036072889
stříbro striebro	90 270	10 10	89-12450904 89-12452704	4012036072834 4012036072896
zlato zlato	90 270	10 10	89-12450905 89-12452705	4012036072841 4012036072902
bronz bronz	90 270	10 10	89-12450906 89-12452706	4012036072858 4012036072919
champagner champagner	90 270	10 10	89-12450909 89-12452709	4012036072865 4012036072926

PF 245 SK

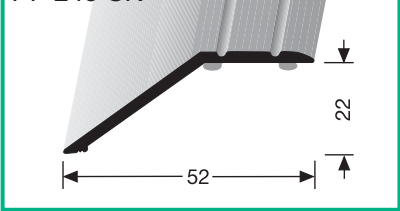

52 x 22 mm

samolepící s drážkami

samolepiaci s drážkami

SBS-O

hliník eloxovaný
hliník eloxovaný

bronz světlý bronz svetlý	90 270	10 10	89-13450902 89-13452702	4012036074272 4012036074333
hliník leštěný hliník leštený	90 270	10 10	89-13450903 89-13452703	4012036074289 4012036074340
stříbro striebro	90 270	10 10	89-13450904 89-13452704	4012036074296 4012036074357
zlato zlato	90 270	10 10	89-13450905 89-13452705	4012036074302 4012036074364
bronz bronz	90 270	10 10	89-13450906 89-13452706	4012036074319 4012036074371
champagner champagner	90 270	10 10	89-13450909 89-13452709	4012036074326 4012036074388

PF 247

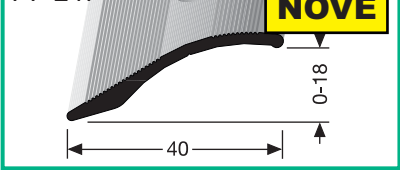

40 x 0-18 mm

vrtaný, zapuštěný otvor uprostřed, s drážkami

vrtaný, zapuštěný otvor v strede, s drážkami

SBS

hliník eloxovaný
hliník eloxovaný

bronz světlý bronz svetlý	100 270	10 10	89-11471002 89-11472702	4012036120672 4012036120665
hliník leštěný hliník leštený	100 270	10 10	89-11471003 89-11472703	4012036120573 4012036120566
stříbro striebro	100 270	10 10	89-11471004 89-11472704	4012036120597 4012036120580
zlato zlato	100 270	10 10	89-11471005 89-11472705	4012036120610 4012036120603
bronz bronz	100 270	10 10	89-11471006 89-11472706	4012036120658 4012036120641
champagner champagner	100 270	10 10	89-11471009 89-11472709	4012036120634 4012036120627

Ukončovací, srovnávací a lemovací profily

Ukončovacie, zrovnávací a lemovacie profily



č.zboží

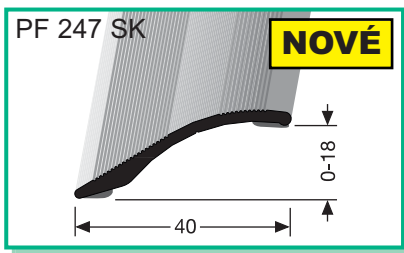

PF 247 SK

NOVÉ

40 x 0-18 mm
samolepící s drážkami
samolepiaci s drážkami

SBS-O

hliník eloxovaný
hliník eloxovaný

bronz světlý bronz svetlý	100 270	10 10	89-13471002 89-13472702	4012036120795 4012036120788
hliník leštěný hliník leštený	100 270	10 10	89-13471003 89-13472703	4012036120696 4012036120689
stříbro striebro	100 270	10 10	89-13471004 89-13472704	4012036120719 4012036120702
zlato zlato	100 270	10 10	89-13471005 89-13472705	4012036120733 4012036120726
bronz bronz	100 270	10 10	89-13471006 89-13472706	4012036120771 4012036120764
champagner champagner	100 270	10 10	89-13471009 89-13472709	4012036120757 4012036120740

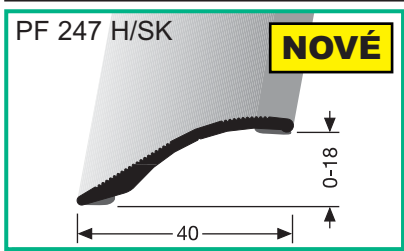

PF 247 H/SK

NOVÉ

40 x 0-18 mm
samolepící s dekorem dřeva
a drážkami
samolepiaci s dekorem dřeva
a drážkami

SBS-O

hliník potažený fólií s dekorem dřeva
hliník potiahnutý fóliou s dekorem dřeva

H10 borovice borovica	100 270	10 10	89-13471010 89-13472710	4012036120818 4012036120801
H20 buk tmavý buk tmavý	100 270	10 10	89-13471020 89-13472720	4012036120832 4012036120825
H22 buk světlý buk svetlý	100 270	10 10	89-13471022 89-13472722	4012036120856 4012036120849
H30 dub světlý dub svetlý	100 270	10 10	89-13471030 89-13472730	4012036120870 4012036120863
H31 dub tmavý dub tmavý	100 270	10 10	89-13471031 89-13472731	4012036120894 4012036120887
H33 dub bílý dub biely	100 270	10 10	89-13471033 89-13472733	4012036120917 4012036120900
H40 javor javor	100 270	10 10	89-13471040 89-13472740	4012036120931 4012036120924
H50 jasan jaseň	100 270	10 10	89-13471050 89-13472750	4012036120955 4012036120948
H80 merbau merbau	100 270	10 10	89-13471080 89-13472780	4012036120979 4012036120962
H81 ořech orech	100 270	10 10	89-13471081 89-13472781	4012036120993 4012036120986
H84 mahagon mahagón	100 270	10 10	89-13471084 89-13472784	4012036120481 4012036120474
H90 třešeň světlá čerešeň svetlá	100 270	10 10	89-13471090 89-13472790	4012036121006 4012036120498
H95 wenge wenge	100 270	10 10	89-13471095 89-13472795	4012036121020 4012036121013

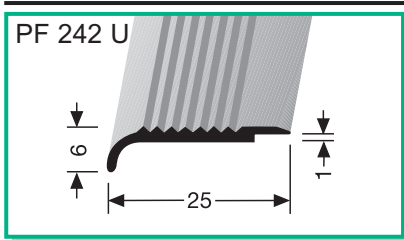

PF 242 U

25 x 6 x 1 mm
nevrtaný s drážkami
nevrtaný s drážkami

SBS-O

hliník eloxovaný
hliník eloxovaný

bronz světlý bronz svetlý	100 250	10 10	89-13421002 89-13422502	4012036086572 4012036086596
stříbro striebro	100 250	10 10	89-13421004 89-13422504	4012036074098 4012036074128
zlato zlato	100 250	10 10	89-13421005 89-13422505	4012036074104 4012036074135
bronz bronz	100 250	10 10	89-13421006 89-13422506	4012036074111 4012036074142
champagner champagner	100 250	10 10	89-13421009 89-13422509	4012036086589 4012036086602

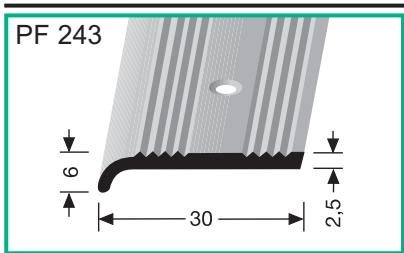

PF 243

30 x 6 x 2,5 mm
vrtaný, zapuštěný otvor,
s drážkami
vrtaný, zapuštěný otvor,
s drážkami

SBS

hliník eloxovaný
hliník eloxovaný

bronz světlý bronz svetlý	100 250	10 10	89-12431002 89-12432502	4012036072568 4012036072636
hliník leštěný hliník leštený	100 250	10 10	89-12431003 89-12432503	4012036072575 4012036072643
stříbro striebro	100 250	10 10	89-12431004 89-12432504	4012036072582 4012036072650
zlato zlato	100 250	10 10	89-12431005 89-12432505	4012036072599 4012036072667
bronz bronz	100 250	10 10	89-12431006 89-12432506	4012036072605 4012036072674
champagner champagner	100 250	10 10	89-12431009 89-12432509	4012036072629 4012036072698
mosaz mosadz	100 250	10 10	89-12431007 89-12432507	4012036072612 4012036072681





Srovnávací profily
určeno pro velké zatížení

Zrovnávací profily
určené pre veľké zaťaženie



s vruty a hmoždinkami
s vrutmi a hmoždinkami

Srovnávací profily		↓			č.zboží		
Zrovnávací profily							
PF 264		hliník eloxovaný hliník eloxovaný	bronz světlý bronz svetlý	270	10	89-17642702	4012036118518
			hliník leštěný hliník leštený	270	10	89-17642703	4012036118525
			stříbro striebro	270	10	89-17642704	4012036118532
			zlato zlato	270	10	89-17642705	4012036118549
			bronz bronz	270	10	89-17642706	4012036118556
			champagner champagner	270	10	89-17642709	4012036118563
PF 264 U		hliník eloxovaný hliník eloxovaný	bronz světlý bronz svetlý	270	10	89-18642702	4012036118877
			hliník leštěný hliník leštený	270	10	89-18642703	4012036118884
			stříbro striebro	270	10	89-18642704	4012036118891
			zlato zlato	270	10	89-18642705	4012036118907
			bronz bronz	270	10	89-18642706	4012036118921
			champagner champagner	270	10	89-18642709	4012036118914
PF 265		hliník eloxovaný hliník eloxovaný	bronz světlý bronz svetlý	270	10	89-17652702	4012036118570
			hliník leštěný hliník leštený	270	10	89-17652703	4012036118587
			stříbro striebro	270	10	89-17652704	4012036118594
			zlato zlato	270	10	89-17652705	4012036118600
			bronz bronz	270	10	89-17652706	4012036118617
			champagner champagner	270	10	89-17652709	4012036118624
PF 265 U		hliník eloxovaný hliník eloxovaný	bronz světlý bronz svetlý	270	10	89-18652702	4012036118938
			hliník leštěný hliník leštený	270	10	89-18652703	4012036118945
			stříbro striebro	270	10	89-18652704	4012036118952
			zlato zlato	270	10	89-18652705	4012036118969
			bronz bronz	270	10	89-18652706	4012036118983
			champagner champagner	270	10	89-18652709	4012036118976

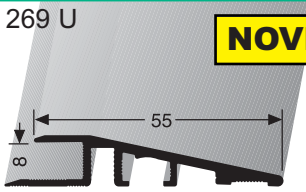
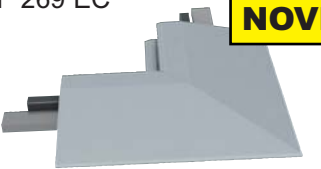
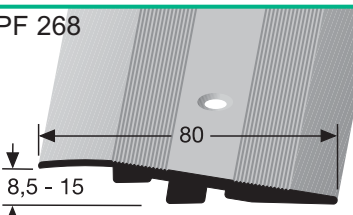
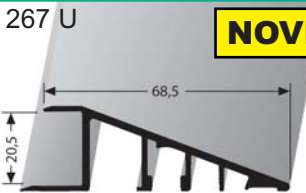
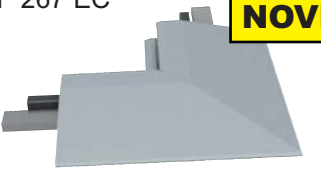
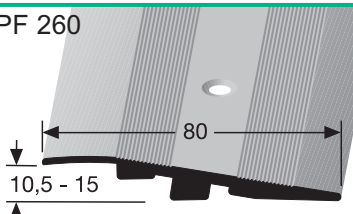
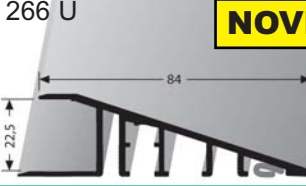
Srovnávací profily Zrovnávací profily					č.zboží	
PF 269 U  NOVÉ 55 8 SBS-O	hliník eloxovaný hliník eloxovaný	stříbro striebró	300	5	89-18693004	4012036118990
		55 x ↑ 8 mm nevrtaný nevrtaný				
PF 269 EC  NOVÉ SBS-O	hliník eloxovaný hliník eloxovaný	stříbro striebró	20 x 20	1	89-18690104	4012036119004
		roh 90 ° pro PF 269 U, se spojovacími dílky roh 90 ° pre PF 269 U, so spojovacími dielikmi				
PF 268  80 8,5 - 15 80 x ↑ 8,5-15 mm vrtaný, zapuštěný otvor, s drážkami vřtaný, zapuštěný otvor, s drážkami SBS	hliník eloxovaný hliník eloxovaný	bronz světlý bronz svetlý	270	5	89-16682702	4012036102067
		hliník leštěný hliník leštený	270	5	89-16682703	4012036102012
		stříbro striebró	270	5	89-16682704	4012036102029
		zlato zlato	270	5	89-16682705	4012036102036
		bronz bronz	270	5	89-16682706	4012036102050
		champagner champagner	270	5	89-16682709	4012036102043
PF 267 U  NOVÉ 68,5 20,5 SBS-O	hliník eloxovaný hliník eloxovaný	stříbro striebró	300	5	89-18673004	4012036119010
		68,5 x ↑ 20,5 mm nevrtaný nevrtaný				
PF 267 EC  NOVÉ SBS-O	hliník eloxovaný hliník eloxovaný	stříbro striebró	20 x 20	1	89-18670104	4012036119027
		roh 90° pro PF 267 U, se spojovacími dílky roh 90° pre PF 267 U, so spojovacími dieliky				
PF 260  80 10,5 - 15 80 x ↑ 10,5-15 mm vrtaný, zapuštěný otvor, s drážkami vřtaný, zapuštěný otvor, s drážkami SBS	hliník eloxovaný hliník eloxovaný	bronz světlý bronz svetlý	270	5	89-16602702	4012036089405
		hliník leštěný hliník leštený	270	5	89-16602703	4012036089412
		stříbro striebró	270	5	89-16602704	4012036089429
		zlato zlato	270	5	89-16602705	4012036089436
		bronz bronz	270	5	89-16602706	4012036089443
		champagner champagner	270	5	89-16602709	4012036089450
PF 266 U  NOVÉ 84 22,5 SBS-O	hliník eloxovaný hliník eloxovaný	stříbro striebró	300	5	89-18663004	4012036119034
		84 x ↑ 22,5 mm nevrtaný, s těsnící manžetou nevřtaný, s tesniacou manžetou				

Ukončovací a lemovací profily (s možností doklepnutí)

Ukončovacie a lemovacie profily (s možnosťou doklepnutí)



č.zboží

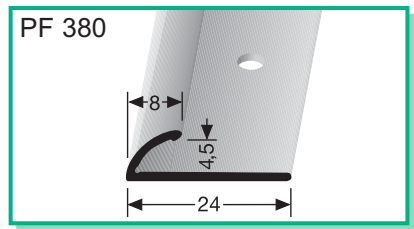

PF 380
24 x 8 mm (↓ 4,5 mm)
vrtaný, zapuštěný otvor
vrtaný, zapuštěný otvor

SBS

hliník eloxovaný
hliník eloxovaný

bronz světlý jemně broušený	90	10	89-12800902	4012036073596
bronz svetlý jemne brúsený	270	10	89-12802702	4012036073657
hliník leštěný	90	10	89-12800903	4012036073602
hliník leštený	270	10	89-12802703	4012036073664
stříbro	90	10	89-12800904	4012036073619
striebro	270	10	89-12802704	4012036073671
zlato	90	10	89-12800905	4012036073626
zlato	270	10	89-12802705	4012036073688
bronz	90	10	89-12800906	4012036073633
bronz	270	10	89-12802706	4012036073695
champagner	90	10	89-12800909	4012036073640
champagner	270	10	89-12802709	4012036073701

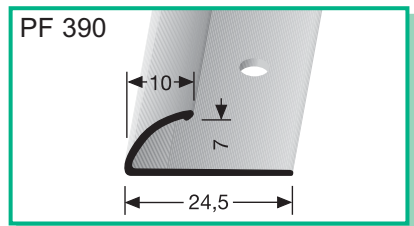

PF 390
24,5 x 10 mm (↓ 7 mm)
vrtaný, zapuštěný otvor
vrtaný, zapuštěný otvor

SBS

hliník eloxovaný
hliník eloxovaný

bronz světlý jemně broušený	90	10	89-12900902	4012036073831
bronz svetlý jemne brúsený	270	10	89-12902702	4012036073862
hliník leštěný	90	10	89-12900903	4012036073848
hliník leštený	270	10	89-12902703	4012036073879
stříbro	90	10	89-12900904*	4012036024598
striebro	270	10	89-12902704	4012036024604
zlato	90	10	89-12900905	4012036024611
zlato	270	10	89-12902705	4012036024628
bronz	90	10	89-12900906*	4012036024635
bronz	270	10	89-12902706	4012036024642
champagner	90	10	89-12900909*	4012036073855
champagner	270	10	89-12902709	4012036073886

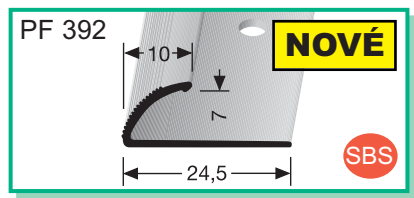

PF 392
24,5 x 10 mm (↓ 7 mm)
vrtaný, zapuštěný otvor, s drážkami
vrtaný, zapuštěný otvor, s drážkami

NOVÉ

SBS

hliník eloxovaný
hliník eloxovaný

hliník leštěný	90	10	89-13920903	4012036116347
hliník leštený	270	10	89-13922703	4012036116354
stříbro	90	10	89-13920904	4012036116361
striebro	270	10	89-13922704	4012036116378

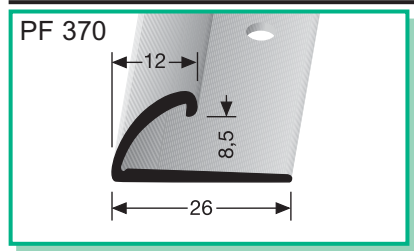

PF 370
26 x 12 mm (↓ 8,5 mm)
vrtaný, zapuštěný otvor
vrtaný, zapuštěný otvor

SBS

hliník eloxovaný
hliník eloxovaný

bronz světlý jemně broušený	90	10	89-12700902	4012036073398
bronz svetlý jemne brúsený	100	10	89-12701002	4012036073459
	270	10	89-12702702	4012036073510
hliník leštěný	90	10	89-12700903	4012036073404
hliník leštený	100	10	89-12701003	4012036073466
	270	10	89-12702703	4012036073527
stříbro	90	10	89-12700904	4012036073411
striebro	100	10	89-12701004	4012036073473
	270	10	89-12702704	4012036073534
zlato	90	10	89-12700905	4012036073428
zlato	100	10	89-12701005	4012036073480
	270	10	89-12702705	4012036073541
bronz	90	10	89-12700906	4012036073435
bronz	100	10	89-12701006	4012036073497
	270	10	89-12702706	4012036073558
champagner	90	10	89-12700909	4012036073442
champagner	100	10	89-12701009	4012036073503
	270	10	89-12702709	4012036073565

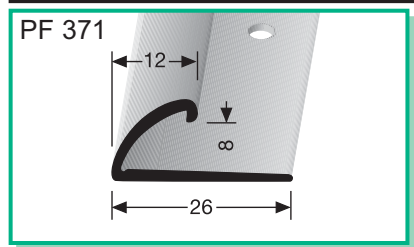

PF 371
26 x 12 mm (↓ 8 mm)
vrtaný, zapuštěný otvor
vrtaný, zapuštěný otvor

SBS

hliník eloxovaný
hliník eloxovaný

bronz světlý jemně broušený	90	10	89-12710902	4012036097776
bronz svetlý jemne brúsený	100	10	89-12711002	4012036097783
	270	10	89-12712702	4012036097790
hliník leštěný	90	10	89-12710903	4012036097806
hliník leštený	100	10	89-12711003	4012036097813
	270	10	89-12712703	4012036097820
stříbro	90	10	89-12710904	4012036097837
striebro	100	10	89-12711004	4012036097844
	270	10	89-12712704	4012036097851
zlato	90	10	89-12710905	4012036097868
zlato	100	10	89-12711005	4012036097875
	270	10	89-12712705	4012036097882
bronz	90	10	89-12710906	4012036097899
bronz	100	10	89-12711006	4012036097905
	270	10	89-12712706	4012036097912
champagner	90	10	89-12710909	4012036097929
champagner	100	10	89-12711009	4012036097936
	270	10	89-12712709	4012036097943

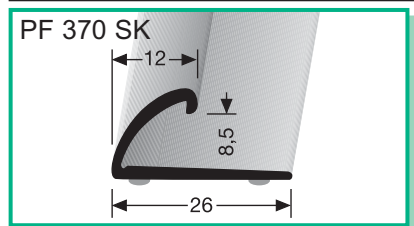

PF 370 SK
26 x 12 mm (↓ 8,5 mm)
samolepící
samolepíace

SBS-O

hliník eloxovaný
hliník eloxovaný

bronz světlý jemně broušený	90	10	89-13700902	4012036074395
bronz svetlý jemne brúsený	270	10	89-13702702	4012036074456
hliník leštěný	90	10	89-13700903	4012036074401
hliník leštený	270	10	89-13702703	4012036074463
stříbro	90	10	89-13700904	4012036074418
striebro	270	10	89-13702704	4012036074470
zlato	90	10	89-13700905	4012036074425
zlato	270	10	89-13702705	4012036074487
bronz	90	10	89-13700906	4012036074432
bronz	270	10	89-13702706	4012036074494
champagner	90	10	89-13700909	4012036074449
champagner	270	10	89-13702709	4012036074500

Dvojitý srovnávací profil

Dvojitý zrovnávací profil

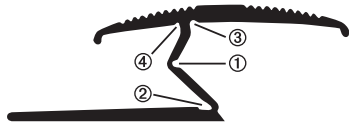

CZ: Univerzální srovnávací profil, snadno a rychle se vyrovná přechod mezi dvěma podlahami doklepnutím za pomoci kladívka přes dřevěný špalík.

čtyři body zlomu viz. obrázek:

1+2 pro vertikální přizpůsobení lišty

3+4 pro horizontální přizpůsobení a dorovnání lišty

SK: Univerzálny zrovnávací profil, ľahko a rýchlo vyrovná prechod medzi dvoma podlahami doklepnutím za pomoci kladívka cez drevený klátik.

štyri body zlomu vid' obr.:

1+2 pre vertikálne prispôsobenie lišty

3+4 pre horizontálne prispôsobenie a zarovnanie plochy

Srovnávací profily

Zrovnávací profily



č.zboží

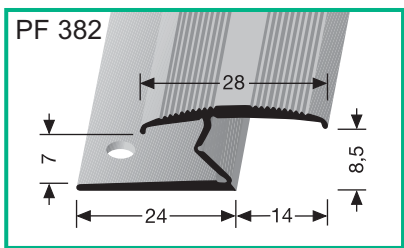

24/14 x 28 mm (↑ 7/8,5 mm)
vrtaný, se 4 body zlomu
vítaný, sa 4 body zlomu



hliník eloxovaný hliník eloxovaný	bronz světlý	90	10	89-12820902	4012036073718
	bronz svetlý	100	10	89-12821002	4012036073749
		270	10	89-12822702*	4012036073800
	hliník leštěný	90	10	89-12820903	4012036073725
	hliník leštený	100	10	89-12821003	4012036073756
		270	10	89-12822703	4012036073817
	stříbro	90	10	89-12820904	4012036024659
	striebro	100	10	89-12821004	4012036073763
		270	10	89-12822704*	4012036024666
	zlato	90	10	89-12820905	4012036024673
	zlato	100	10	89-12821005	4012036073770
		270	10	89-12822705*	4012036024680
bronz	90	10	89-12820906	4012036024697	
bronz	100	10	89-12821006	4012036073787	
	270	10	89-12822706*	4012036024703	
champagner	90	10	89-12820909	4012036073732	
champagner	100	10	89-12821009	4012036073794	
	270	10	89-12822709*	4012036073824	

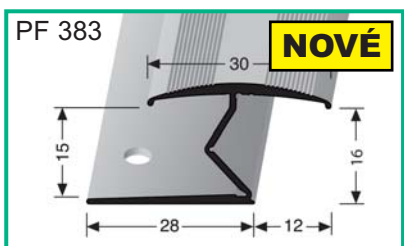

28/12 x 30 mm (↑ 15/16 mm)
vrtaný, se 4 body zlomu
vítaný, sa 4 body zlomu



hliník eloxovaný hliník eloxovaný	bronz světlý	90	10	89-12830902	4012036107918
	bronz svetlý	270	10	89-12832702	4012036107932
	hliník leštěný	90	10	89-12830903	4012036107949
	hliník leštený	270	10	89-12832703	4012036107963
	stříbro	90	10	89-12830904	4012036107970
	striebro	270	10	89-12832704	4012036107994
	zlato	90	10	89-12830905	4012036108007
	zlato	270	10	89-12832705	4012036108021
	bronz	90	10	89-12830906	4012036108038
	bronz	270	10	89-12832706	4012036108052
	champagner	90	10	89-12830909	4012036108069
	champagner	270	10	89-12832709	4012036108083

Ukončovací a lemovací profily

Ukončovacie a lemovacie profily



Ukončovací a lemovací profily

Ukončovacie a lemovacie profily



č.zboží



PF 352

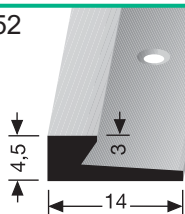

mosaz
mosadz

mosaz leštěná	100	10	89-16521007	4012036076221
mosadz leštená	250	10	89-16522507	4012036076214

14 x 4,5 mm (↓ 3 mm)



vrtaný, zapuštěný otvor

vřtaný, zapustený otvor

PF 355

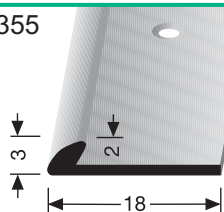

hliník eloxovaný
hliník eloxovaný

bronz světlý	100	10	89-16551002	4012036076221
bronz svetlý	250	10	89-16552502	4012036076283
hliník leštěný	100	10	89-16551003	4012036076238
hliník leštený	250	10	89-16552503	4012036076290
stříbro	100	10	89-16551004	4012036076245
striebro	250	10	89-16552504	4012036076306
zlato	100	10	89-16551005	4012036076252
ziato	250	10	89-16552505	4012036076313
bronz	100	10	89-16551006	4012036076269
bronz	250	10	89-16552506	4012036076320
champagner	100	10	89-16551009	4012036076276
champagner	250	10	89-16552509	4012036076337

18 x 3 mm (↓ 2 mm)



vrtaný, zapuštěný otvor

vřtaný, zapustený otvor

PF 356

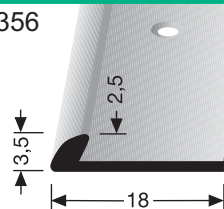

hliník eloxovaný
hliník eloxovaný

bronz světlý	100	10	89-16561002	4012036076344
bronz svetlý	250	10	89-16562502	4012036076405
hliník leštěný	100	10	89-16561003	4012036076351
hliník leštený	250	10	89-16562503	4012036076412
stříbro	100	10	89-16561004	4012036076368
striebro	250	10	89-16562504	4012036076429
zlato	100	10	89-16561005	4012036076375
ziato	250	10	89-16562505	4012036076436
bronz	100	10	89-16561006	4012036076382
bronz	250	10	89-16562506	4012036076443
champagner	100	10	89-16561009	4012036076399
champagner	250	10	89-16562509	4012036076450

18 x 3,5 mm (↓ 2,5 mm)



vrtaný, zapuštěný otvor

vřtaný, zapustený otvor

Ukončovací a lemovací profily

Ukončovacie a lemovacie profily



č.zboží

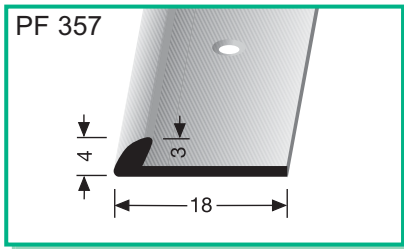

18 x 4 mm (↓ 3 mm)

vrtaný, zapuštěný otvor
vřtaný, zapustený otvor

SBS

hliník eloxovaný
hliník eloxovaný

bronz světlý bronz svetlý	100 250	10 10	89-16571002 89-16572502	4012036076467 4012036076535
hliník leštěný hliník leštený	100 250	10 10	89-16571003 89-16572503	4012036076474 4012036076542
stříbro striebró	100 250	10 10	89-16571004 89-16572504	4012036076481 4012036076559
zlato zlato	100 250	10 10	89-16571005 89-16572505	4012036076498 4012036076566
bronz bronz	100 250	10 10	89-16571006 89-16572506	4012036076504 4012036076573
champagner champagner	100 250	10 10	89-16571009 89-16572509	4012036076528 4012036076597
mosaz mosadz				
mosaz leštěná mosadz leštená	100 250	10 10	89-16571007 89-16572507	4012036076511 4012036076580

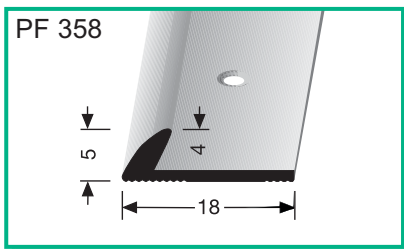

18 x 5 mm (↓ 4 mm)

vrtaný, zapuštěný otvor
vřtaný, zapustený otvor

SBS

hliník eloxovaný
hliník eloxovaný

bronz světlý bronz svetlý	100 250	10 10	89-16581002 89-16582502	4012036076603 4012036076665
hliník leštěný hliník leštený	100 250	10 10	89-16581003 89-16582503	4012036076610 4012036076672
stříbro striebró	100 250	10 10	89-16581004 89-16582504	4012036076627 4012036076689
zlato zlato	100 250	10 10	89-16581005 89-16582505	4012036076634 4012036076696
bronz bronz	100 250	10 10	89-16581006 89-16582506	4012036076641 4012036076702
champagner champagner	100 250	10 10	89-16581009 89-16582509	4012036076658 4012036076719

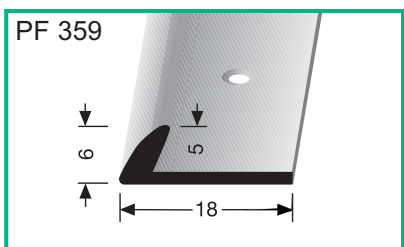

18 x 6 mm (↓ 5 mm)

vrtaný, zapuštěný otvor
vřtaný, zapustený otvor

SBS

hliník eloxovaný
hliník eloxovaný

bronz světlý bronz svetlý	100 250	10 10	89-16591002 89-16592502	4012036076726 4012036076795
hliník leštěný hliník leštený	100 250	10 10	89-16591003 89-16592503	4012036076733 4012036076801
stříbro striebró	100 250	10 10	89-16591004 89-16592504	4012036076740 4012036076818
zlato zlato	100 250	10 10	89-16591005 89-16592505	4012036076757 4012036076825
bronz bronz	100 250	10 10	89-16591006 89-16592506	4012036076764 4012036076832
champagner champagner	100 250	10 10	89-16591009 89-16592509	4012036076788 4012036076856
mosaz mosadz				
mosaz leštěná mosadz leštená	100 250	10 10	89-16591007 89-16592507	4012036076771 4012036076849

Ukončovací a lemovací profily

Ukončovacie a lemovacie profily



č.zboží

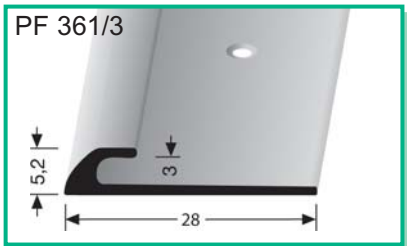

28 x 5,2 mm (↑ 3 mm)

vrtaný, zapuštěný otvor

vrtaný, zapustený otvor

SBS

hliník eloxovaný
hliník eloxovaný

bronz světlý bronz svetlý	100 250	10 10	89-16611002 89-16612502	4012036076863 4012036076931
hliník leštěný hliník leštený	100 250	10 10	89-16611003 89-16612503	4012036076870 4012036076948
stříbro striebro	100 250	10 10	89-16611004 89-16612504	4012036076887 4012036076955
zlato zlato	100 250	10 10	89-16611005 89-16612505	4012036076894 4012036076962
bronz bronz	100 250	10 10	89-16611006 89-16612506	4012036076900 4012036076979
champagner champagner	100 250	10 10	89-16611009 89-16612509	4012036076924 4012036076993

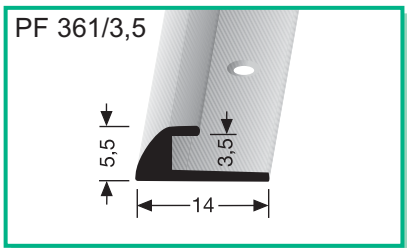

14 x 5,5 mm (↑ 3,5 mm)

vrtaný, zapuštěný otvor

vrtaný, zapustený otvor

SBS

mosaz
mosadz

mosaz leštěná mosadz leštená	100 250	10 10	89-16611007 89-16612507	4012036076917 4012036076986
---------------------------------	------------	----------	----------------------------	--------------------------------

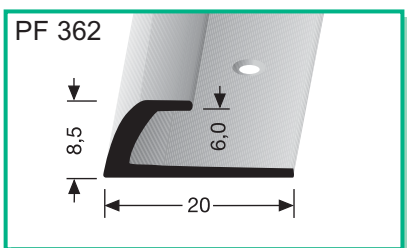

20 x 8,5 mm (↑ 6,0 mm)

vrtaný, zapuštěný otvor

vrtaný, zapustený otvor

SBS

hliník eloxovaný
hliník eloxovaný

bronz světlý bronz svetlý	100 250	10 10	89-16621002 89-16622502	4012036077006 4012036077075
hliník leštěný hliník leštený	100 250	10 10	89-16621003 89-16622503	4012036077013 4012036077082
stříbro striebro	100 250	10 10	89-16621004 89-16622504	4012036077020 4012036077099
zlato zlato	100 250	10 10	89-16621005 89-16622505	4012036077037 4012036077105
bronz bronz	100 250	10 10	89-16621006 89-16622506	4012036077044 4012036077112
champagner champagner	100 250	10 10	89-16621009 89-16622509	4012036077068 4012036077136
mosaz leštěná mosadz leštená	100 250	10 10	89-16621007 89-16622507	4012036077051 4012036077129

Ukončovací a lemovací profily

Ukončovacie a lemovacie profily



č.zboží



PF 340

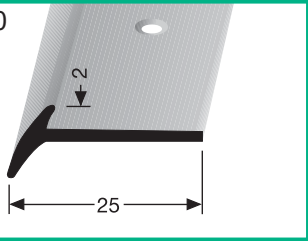

25 x ↓ 2 mm

vrtaný, zapuštěný otvor

vítaný, zapustený otvor

SBS

hliník eloxovaný
hliník eloxovaný

bronz světlý	100	10	89-16401002	4012036075828
bronz svetlý	250	10	89-16402502	4012036075880
hliník leštěný	100	10	89-16401003	4012036075835
hliník leštený	250	10	89-16402503	4012036075897
stříbro	100	10	89-16401004	4012036075842
striebro	250	10	89-16402504	4012036075903
zlato	100	10	89-16401005	4012036075859
zlato	250	10	89-16402505	4012036075910
bronz	100	10	89-16401006	4012036075866
bronz	250	10	89-16402506	4012036075927
champagner	100	10	89-16401009	4012036075873
champagner	250	10	89-16402509	4012036075934

PF 341

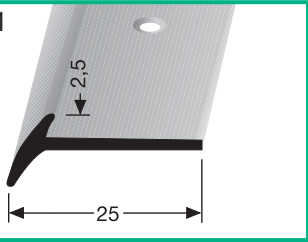

25 x ↓ 2,5 mm

vrtaný, zapuštěný otvor

vítaný, zapustený otvor

SBS

hliník eloxovaný
hliník eloxovaný

bronz světlý	100	10	89-16411002	4012036075941
bronz svetlý	250	10	89-16412502	4012036076009
hliník leštěný	100	10	89-16411003	4012036075958
hliník leštený	250	10	89-16412503	4012036076016
stříbro	100	10	89-16411004	4012036075965
striebro	250	10	89-16412504	4012036076023
zlato	100	10	89-16411005	4012036075972
zlato	250	10	89-16412505	4012036076030
bronz	100	10	89-16411006	4012036075989
bronz	250	10	89-16412506	4012036076047
champagner	100	10	89-16411009	4012036075996
champagner	250	10	89-16412509	4012036076054

PF 342

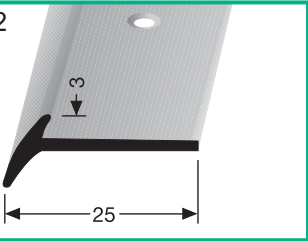

25 x ↓ 3 mm

vrtaný, zapuštěný otvor

vítaný, zapustený otvor

SBS

hliník eloxovaný
hliník eloxovaný

bronz světlý	100	10	89-16421002	4012036076061
bronz svetlý	250	10	89-16422502	4012036076139
hliník leštěný	100	10	89-16421003	4012036076078
hliník leštený	250	10	89-16422503	4012036076146
stříbro	100	10	89-16421004	4012036076085
striebro	250	10	89-16422504	4012036076153
zlato	100	10	89-16421005	4012036076092
zlato	250	10	89-16422505	4012036076160
bronz	100	10	89-16421006	4012036076108
bronz	250	10	89-16422506	4012036076177
champagner	100	10	89-16421009	4012036076122
champagner	250	10	89-16422509	4012036076191
mosaz	100	10	89-16421007	4012036076115
mosadz leštená	250	10	89-16422507	4012036076184

Ukončovací a lemovací profily

Ukončovacie a lemovacie profily



č.zboží

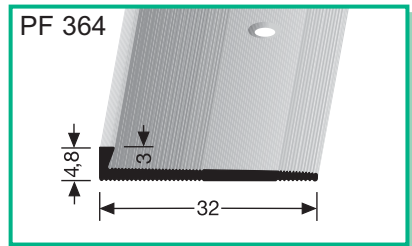

32 x 4,8 mm (↑ 3 mm)

vrtaný, zapuštěný otvor

vrtaný, zapustený otvor



hliník eloxovaný
hliník eloxovaný

bronz světlý	100	10	89-16641002	4012036077143
bronz svetlý	300	10	89-16643002	4012036077204
hliník leštěný	100	10	89-16641003	4012036077150
hliník leštený	300	10	89-16643003	4012036077211
stříbro	100	10	89-16641004	4012036077167
striebro	300	10	89-16643004	4012036077228
zlato	100	10	89-16641005	4012036077174
zlato	300	10	89-16643005	4012036077235
bronz	100	10	89-16641006	4012036077181
bronz	300	10	89-16643006	4012036077242
champagner	100	10	89-16641009	4012036077198
champagner	300	10	89-16643009	4012036077259

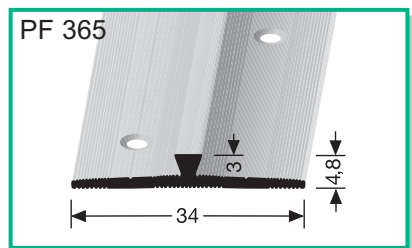

34 x 4,8 mm (↑ 3 mm)

vrtaný, zapuštěný otvor

vrtaný, zapustený otvor



hliník eloxovaný
hliník eloxovaný

bronz světlý	100	10	89-16651002	4012036077266
bronz svetlý	300	10	89-16653002	4012036077327
hliník leštěný	100	10	89-16651003	4012036077273
hliník leštený	300	10	89-16653003	4012036077334
stříbro	100	10	89-16651004	4012036077280
striebro	300	10	89-16653004	4012036077341
zlato	100	10	89-16651005	4012036077297
zlato	300	10	89-16653005	4012036077358
bronz	100	10	89-16651006	4012036077303
bronz	300	10	89-16653006	4012036077365
champagner	100	10	89-16651009	4012036077310
champagner	300	10	89-16653009	4012036077372

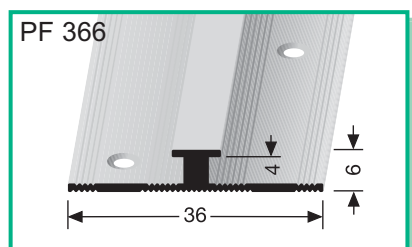

36 x 6 mm (↑ 4 mm)

vrtaný, zapuštěný otvor

vrtaný, zapustený otvor



hliník eloxovaný
hliník eloxovaný

bronz světlý	270	10	89-16662702	4012036077389
bronz svetlý				
hliník leštěný	270	10	89-16662703	4012036077396
hliník leštený				
stříbro	270	10	89-16662704	4012036077402
striebro				
zlato	270	10	89-16662705	4012036077419
zlato				
bronz	270	10	89-16662706	4012036077426
bronz				
champagner	270	10	89-16662709	4012036077433
champagner				

Ukončovací a lemovací profily

Ukončovacie a lemovacie profily



č.zboží

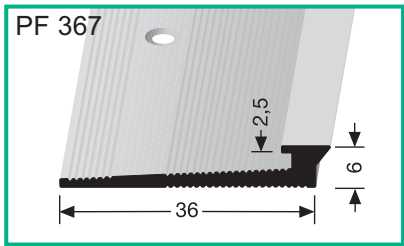

36 x 6 mm (↓ 2,5 mm)
vrtaný, zapuštěný otvor
vřtaný, zapustený otvor

SBS

hliník eloxovaný
hliník eloxovaný

bronz světlý bronz svetlý	270	10	89-16672702	4012036077440
hliník leštěný hliník leštený	270	10	89-16672703	4012036077457
stříbro striebró	270	10	89-16672704	4012036077464
zlato zlato	270	10	89-16672705	4012036077471
bronz bronz	270	10	89-16672706	4012036077488
champagner champagner	270	10	89-16672709	4012036077495

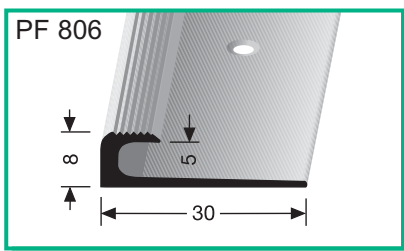

30 x 8 mm (↓ 5 mm)
vrtaný, zapuštěný otvor, s drážkami
vřtaný, zapustený otvor, s drážkami

SBS

hliník eloxovaný
hliník eloxovaný

bronz světlý bronz svetlý	100 250	10 10	89-24051002 89-24052502	4012036078713 4012036078836
hliník leštěný hliník leštený	100 250	10 10	89-24051003 89-24052503	4012036078720 4012036078843
stříbro striebró	100 250	10 10	89-24051004 89-24052504	4012036078737 4012036078850
zlato zlato	100 250	10 10	89-24051005 89-24052505	4012036078744 4012036078867
bronz bronz	100 250	10 10	89-24051006 89-24052506	4012036078751 4012036078874
champagner champagner	100 250	10 10	89-24051009 89-24052509	4012036078768 4012036078881

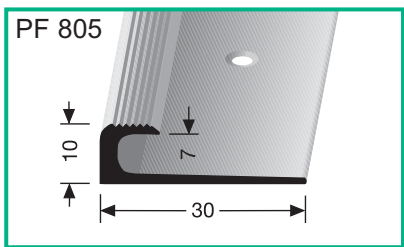

30 x 10 mm (↓ 7 mm)
vrtaný, zapuštěný otvor, s drážkami
vřtaný, zapustený otvor, s drážkami

SBS

hliník eloxovaný
hliník eloxovaný

bronz světlý bronz svetlý	100 250	10 10	89-24071002 89-24072502	4012036078959 4012036079079
hliník leštěný hliník leštený	100 250	10 10	89-24071003 89-24072503	4012036078966 4012036079086
stříbro striebró	100 250	10 10	89-24071004 89-24072504	4012036078973 4012036079093
zlato zlato	100 250	10 10	89-24071005 89-24072505	4012036078980 4012036079109
bronz bronz	100 250	10 10	89-24071006 89-24072506	4012036078997 4012036079116
champagner champagner	100 250	10 10	89-24071009 89-24072509	4012036079000 4012036079123

Ukončovací a lemovací profily

Ukončovacie a lemovacie profily



č.zboží

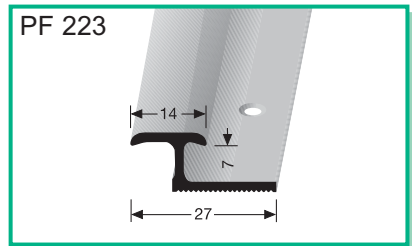

27 x 14 mm (↑ 7 mm)

vrtaný, zapuštěný otvor

vřtaný, zapustený otvor

SBS

mosaz
mosadz

mosaz leštěná mosadz leštená	270	10	89-18232707	4012036061890
mosaz, pochromovaná mosadz, pochrómovaná	270	10	89-18232717	4012036078065

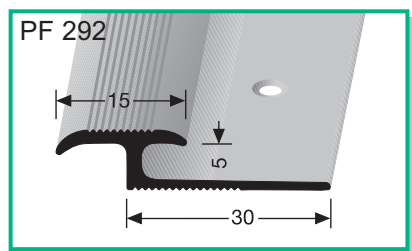

30 x 15 mm (↑ 5 mm)

vrtaný, zapuštěný otvor, s drážkami

vřtaný, zapustený otvor, s drážkami

SBS

hliník eloxovaný
hliník eloxovaný

bronz světlý bronz svetlý	270	10	89-16922702	4012036077501
hliník leštěný hliník leštený	270	10	89-16922703	4012036077518
stříbro striebro	270	10	89-16922704	4012036077525
zlato zlato	270	10	89-16922705	4012036077532
bronz bronz	270	10	89-16922706	4012036077549
champagner champagner	270	10	89-16922709	4012036077556

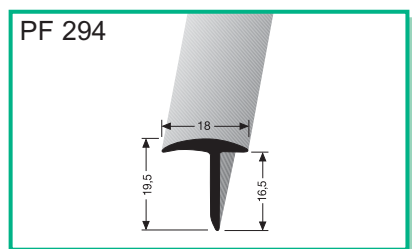

18 x 19,5 mm (↑ 16,5 mm)

vrtaný, zapuštěný otvor z boku

vřtaný, zapustený otvor z boku

SBS

hliník eloxovaný
hliník eloxovaný

bronz světlý bronz svetlý	250	10	89-12942502	4012036101527
hliník leštěný hliník leštený	250	10	89-12942503	4012036101473
stříbro striebro	250	10	89-12942504	4012036101480
zlato zlato	250	10	89-12942505	4012036101497
bronz bronz	250	10	89-12942506	4012036101510
champagner champagner	250	10	89-12942509	4012036101503

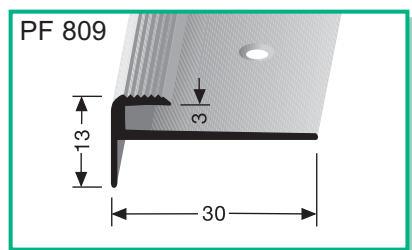

30 x 13 mm (↑ 3 mm)

vrtaný, zapuštěný otvor, s drážkami

vřtaný, zapustený otvor, s drážkami

SBS

hliník eloxovaný
hliník eloxovaný

bronz světlý bronz svetlý	100	10	89-24031012	4012036078591
	250	10	89-24032512	4012036078652
hliník leštěný hliník leštený	100	10	89-24031013	4012036078607
	250	10	89-24032513	4012036078669
stříbro striebro	100	10	89-24031014	4012036078614
	250	10	89-24032514	4012036078676
zlato zlato	100	10	89-24031015	4012036078621
	250	10	89-24032515	4012036078683
bronz bronz	100	10	89-24031016	4012036078638
	250	10	89-24032516	4012036078690
champagner champagner	100	10	89-24031019	4012036078645
	250	10	89-24032519	4012036078706

Ukončovací a lemovací profily

Ukončovacie a lemovacie profily



č.zboží

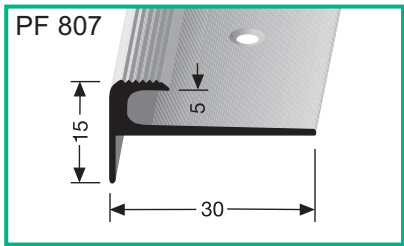

30 x 15 mm (↓ 5 mm)

vrtaný, zapuštěný otvor, s drážkami
vřtaný, zapustený otvor, s drážkami

SBS

hliník eloxovaný
hliník eloxovaný

bronz světlý	100	10	89-24051012	4012036078775
bronz svetlý	250	10	89-24052512	4012036078898
hliník leštěný	100	10	89-24051013	4012036078782
hliník leštený	250	10	89-24052513	4012036078904
stříbro	100	10	89-24051014	4012036078799
striebro	250	10	89-24052514	4012036078911
zlato	100	10	89-24051015	4012036078805
zlato	250	10	89-24052515	4012036078928
bronz	100	10	89-24051016	4012036078812
bronz	250	10	89-24052516	4012036078935
champagner	100	10	89-24051019	4012036078829
champagner	250	10	89-24052519	4012036078942

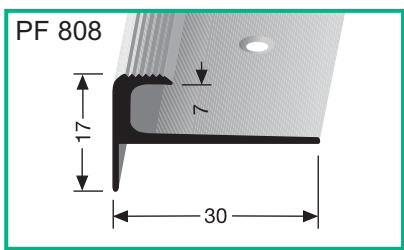

30 x 17 mm (↓ 7 mm)

vrtaný, zapuštěný otvor, s drážkami
vřtaný, zapustený otvor, s drážkami

SBS

hliník eloxovaný
hliník eloxovaný

bronz světlý	100	10	89-24071012	4012036079017
bronz svetlý	250	10	89-24072512	4012036079130
hliník leštěný	100	10	89-24071013	4012036079024
hliník leštený	250	10	89-24072513	4012036079147
stříbro	100	10	89-24071014	4012036079031
striebro	250	10	89-24072514	4012036079154
zlato	100	10	89-24071015	4012036079048
zlato	250	10	89-24072515	4012036079161
bronz	100	10	89-24071016	4012036079055
bronz	250	10	89-24072516	4012036079178
champagner	100	10	89-24071019	4012036079062
champagner	250	10	89-24072519	4012036079185

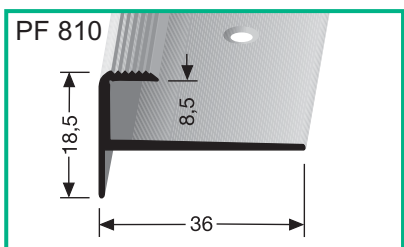

36 x 18,5 mm (↓ 8,5 mm)

vrtaný, zapuštěný otvor, s drážkami
vřtaný, zapustený otvor, s drážkami

SBS

hliník eloxovaný
hliník eloxovaný

bronz světlý	100	10	89-24081012	4012036079192
bronz svetlý	250	10	89-24082512	4012036079314
hliník leštěný	100	10	89-24081013	4012036079208
hliník leštený	250	10	89-24082513	4012036079321
stříbro	100	10	89-24081014	4012036079215
striebro	250	10	89-24082514	4012036079338
zlato	100	10	89-24081015	4012036079222
zlato	250	10	89-24082515	4012036079345
bronz	100	10	89-24081016	4012036079239
bronz	250	10	89-24082516	4012036079352
champagner	100	10	89-24081019	4012036079246
champagner	250	10	89-24082519	4012036079369

Ukončovací a lemovací profily

Ukončovacie a lemovacie profily



č.zboží

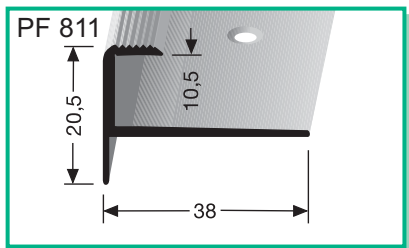

38 x 20,5 mm (↓ 10,5 mm)

SBS

vrtaný, zapuštěný otvor, s drážkami

vřtaný, zapustený otvor, s drážkami

hliník eloxovaný
hliník eloxovaný

bronz světlý	100	10	89-24101012	4012036079437
bronz svetlý	250	10	89-24102512	4012036079550
hliník leštěný	100	10	89-24101013	4012036079444
hliník leštený	250	10	89-24102513	4012036079567
stříbro	100	10	89-24101014	4012036079451
striebro	250	10	89-24102514	4012036079574
zlato	100	10	89-24101015	4012036079468
zlato	250	10	89-24102515	4012036079581
bronz	100	10	89-24101016	4012036079475
bronz	250	10	89-24102516	4012036079598
champagner	100	10	89-24101019	4012036079482
champagner	250	10	89-24102519	4012036079604

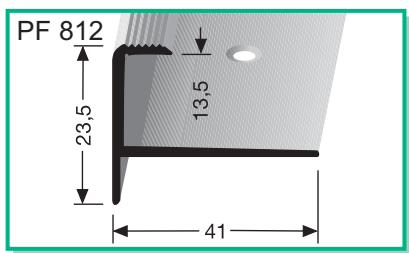

41 x 23,5 mm (↓ 13,5 mm)

SBS

vrtaný, zapuštěný otvor, s drážkami

vřtaný, zapustený otvor, s drážkami

hliník eloxovaný
hliník eloxovaný

bronz světlý	100	10	89-24131012	4012036079673
bronz svetlý	250	10	89-24132512	4012036079796
hliník leštěný	100	10	89-24131013	4012036079680
hliník leštený	250	10	89-24132513	4012036079802
stříbro	100	10	89-24131014	4012036079697
striebro	250	10	89-24132514	4012036079819
zlato	100	10	89-24131015	4012036079703
zlato	250	10	89-24132515	4012036079826
bronz	100	10	89-24131016	4012036079710
bronz	250	10	89-24132516	4012036079833
champagner	100	10	89-24131019	4012036079727
champagner	250	10	89-24132519	4012036079840

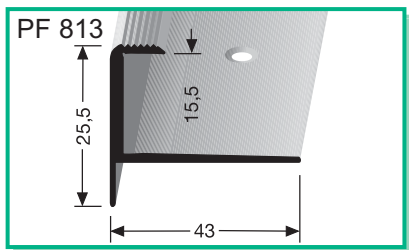

43 x 25,5 mm (↓ 15,5 mm)

SBS

vrtaný, zapuštěný otvor, s drážkami

vřtaný, zapustený otvor, s drážkami

hliník eloxovaný
hliník eloxovaný

bronz světlý	100	10	89-24151012	4012036079918
bronz svetlý	250	10	89-24152512	4012036080037
hliník leštěný	100	10	89-24151013	4012036079925
hliník leštený	250	10	89-24152513	4012036080044
stříbro	100	10	89-24151014	4012036079932
striebro	250	10	89-24152514	4012036080051
zlato	100	10	89-24151015	4012036079949
zlato	250	10	89-24152515	4012036080068
bronz	100	10	89-24151016	4012036079956
bronz	250	10	89-24152516	4012036080075
champagner	100	10	89-24151019	4012036079963
champagner	250	10	89-24152519	4012036080082

Ukončovací a lemovací profily

Ukončovacie a lemovacie profily



č.zboží

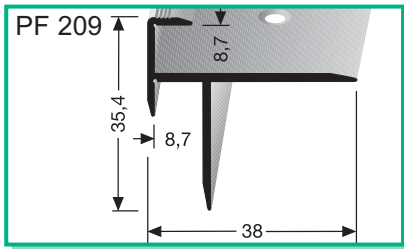

38 x 35,4 mm (↓ 8,7 mm)

SBS

vrtaný, zapuštěný otvor, s drážkami

vřtaný, zapustený otvor, s drážkami

hliník eloxovaný
hliník eloxovaný

bronz světlý	100	10	89-24081022	4012036079253
bronz svetlý	270	10	89-24082722	4012036079376
	300	10	89-24083022	4012036113469
hliník leštěný	100	10	89-24081023	4012036079260
hliník leštený	270	10	89-24082723	4012036079383
	300	10	89-24083023	4012036113476
stříbro	100	10	89-24081024	4012036079277
striebro	270	10	89-24082724	4012036079390
	300	10	89-24083024	4012036113483
zlato	100	10	89-24081025	4012036079284
zlato	270	10	89-24082725	4012036079406
	300	10	89-24083025	4012036113490
bronz	100	10	89-24081026	4012036079291
bronz	270	10	89-24082726	4012036079413
	300	10	89-24083026	4012036113506
champagner	100	10	89-24081029	4012036079307
champagner	270	10	89-24082729	4012036079420
	300	10	89-24083029	4012036113513

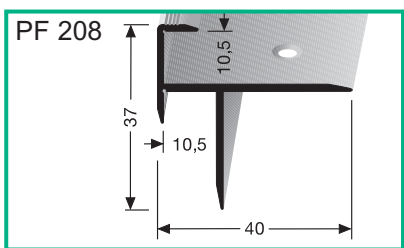

40 x 37 mm (↓ 10,5 mm)

SBS

vrtaný, zapuštěný otvor, s drážkami

vřtaný, zapustený otvor, s drážkami

hliník eloxovaný
hliník eloxovaný

bronz světlý	100	10	89-24101022	4012036079499
bronz svetlý	300	10	89-24103022	4012036079611
hliník leštěný	100	10	89-24101023	4012036079505
hliník leštený	300	10	89-24103023	4012036079628
stříbro	100	10	89-24101024	4012036079512
striebro	300	10	89-24103024	4012036079635
zlato	100	10	89-24101025	4012036079529
zlato	300	10	89-24103025	4012036079642
bronz	100	10	89-24101026	4012036079536
bronz	300	10	89-24103026	4012036079659
champagner	100	10	89-24101029	4012036079543
champagner	300	10	89-24103029	4012036079666

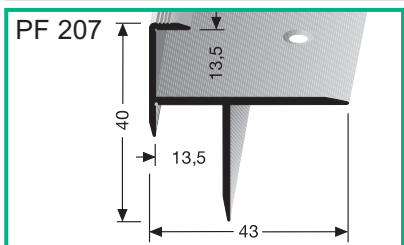

43 x 40 mm (↓ 13,5 mm)

SBS

vrtaný, zapuštěný otvor, s drážkami

vřtaný, zapustený otvor, s drážkami

hliník eloxovaný
hliník eloxovaný

bronz světlý	100	10	89-24131022	4012036079734
bronz svetlý	300	10	89-24133022	4012036079857
hliník leštěný	100	10	89-24131023	4012036079741
hliník leštený	300	10	89-24133023	4012036079864
stříbro	100	10	89-24131024	4012036079758
striebro	300	10	89-24133024	4012036079871
zlato	100	10	89-24131025	4012036079765
zlato	300	10	89-24133025	4012036079888
bronz	100	10	89-24131026	4012036079772
bronz	300	10	89-24133026	4012036079895
champagner	100	10	89-24131029	4012036079789
champagner	300	10	89-24133029	4012036079901

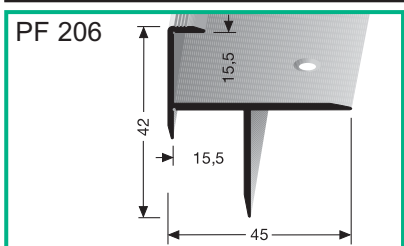

45 x 42 mm (↓ 15,5 mm)

SBS

vrtaný, zapuštěný otvor, s drážkami

vřtaný, zapustený otvor, s drážkami

hliník eloxovaný
hliník eloxovaný

bronz světlý	100	10	89-24151022	4012036079970
bronz svetlý	300	10	89-24153022	4012036080099
hliník leštěný	100	10	89-24151023	4012036079987
hliník leštený	300	10	89-24153023	4012036080105
stříbro	100	10	89-24151024	4012036079994
striebro	300	10	89-24153024	4012036080112
zlato	100	10	89-24151025	4012036080006
zlato	300	10	89-24153025	4012036080129
bronz	100	10	89-24151026	4012036080013
bronz	300	10	89-24153026	4012036080136
champagner	100	10	89-24151029	4012036080020
champagner	300	10	89-24153029	4012036080143

Ukončovací a lemovací profily

Ukončovacie a lemovacie profily



Ukončovací a lemovací profily

Ukončovacie a lemovacie profily



č.zboží

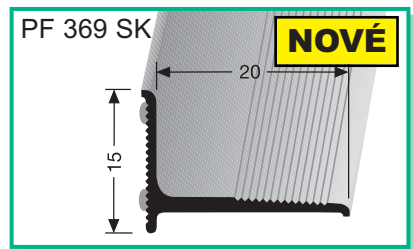

20 x 15 mm

samolepící, s drážkami

samolepící, s drážkami

SBS-O

hliník eloxovaný
hliník eloxovaný

hliník pokrytý vrstvou
práškové barvy
hliník pokrytý vrstvou
práškové barvy

bronz světlý bronz svetlý	270	10	89-13692702	4012036102586
hliník leštěný hliník leštený	270	10	89-13692703	4012036102593
stříbro striebro	270	10	89-13692704	4012036102609
zlato zlato	270	10	89-13692705	4012036102616
bronz bronz	270	10	89-13692706	4012036102623
champagner champagner	270	10	89-13692709	4012036102630
bilá biela	270	10	89-13692715	4012036110291

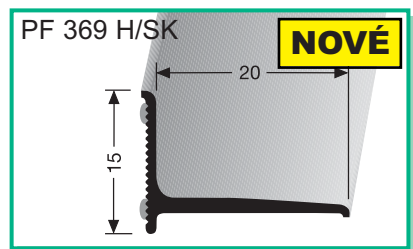

20 x 15 mm

samolepící, s dekorem dřeva

samolepiace, s dekorem dřeva

SBS-O

hliník potažený fólií s dekorem dřeva
hliník potiahnutý fóliou s dekorem dřeva

H10 borovice borovica	270	10	89-13692710	4012036109783
H20 buk tmavý buk tmavý	270	10	89-13692720	4012036109790
H22 buk světlý buk svetlý	270	10	89-13692722	4012036109806
H30 dub světlý dub svetlý	270	10	89-13692730	4012036109813
H31 dub tmavý dub tmavý	270	10	89-13692731	4012036109820
H33 dub bílý dub biely	270	10	89-13692733	4012036109837
H40 javor javor	270	10	89-13692740	4012036109844
H50 jasan jaseň	270	10	89-13692750	4012036109851
H80 merbau merbau	270	10	89-13692780	4012036109868
H81 ořech orech	270	10	89-13692781	4012036109875
H84 mahagon mahagón	270	10	89-13692784	4012036109882
H90 třešeň světlá čerešňa svetlá	270	10	89-13692790	4012036109899
H95 wenge wenge	270	10	89-13692795	4012036116712

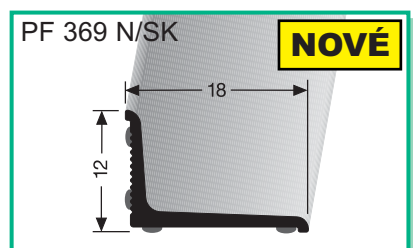

18 x 12 mm

samolepící

samolepiace

SBS-O

hliník eloxovaný
hliník eloxovaný

hliník pokrytý vrstvou
práškové barvy
hliník pokrytý vrstvou
práškové barvy

bronz světlý bronz svetlý	270	10	89-12692702	4012036121143
hliník leštěný hliník leštený	270	10	89-12692703	4012036121099
stříbro striebro	270	10	89-12692704	4012036121105
zlato zlato	270	10	89-12692705	4012036121112
bronz bronz	270	10	89-12692706	4012036121136
champagner champagner	270	10	89-12692709	4012036121129
bilá biela	270	10	89-12692715	4012036121150

Ukončovací a lemovací profily

Ukončovacie a lemovacie profily



č.zboží

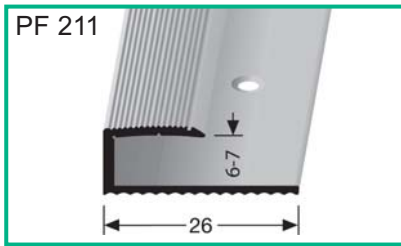

26 x ↑ 6-7 mm

SBS

vrtaný, zapuštěný otvor, s drážkami, s drážkovanou spodní plochou pro nalepení

vrtaný, zapuštěný otvor, s drážkami, s drážkovacou spodnou plochou pre nalepenie

hliník eloxovaný
hliník eloxovaný

bronz světlý	90	10	89-30070902	4012036083069
bronz svetlý	270	10	89-30072702	4012036083120
hliník leštěný	90	10	89-30070903	4012036083076
hliník leštený	270	10	89-30072703	4012036083137
stříbro	90	10	89-30070904	4012036083083
striebró	270	10	89-30072704	4012036083144
zlato	90	10	89-30070905	4012036083090
zlato	270	10	89-30072705	4012036083151
bronz	90	10	89-30070906	4012036083106
bronz	270	10	89-30072706	4012036083168
champagner	90	10	89-30070909	4012036083113
champagner	270	10	89-30072709	4012036083175

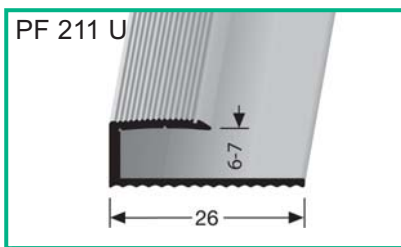

26 x ↑ 6-7 mm

SBS-O

nevrtaný, s drážkami a drážkovanou spodní plochou pro nalepení

nevrtaný, s drážkami a drážkovacou spodnou plochou pre nalepenie

hliník eloxovaný
hliník eloxovaný

bronz světlý	90	10	89-31070902	4012036081713
bronz svetlý	270	10	89-31072702	4012036081843
stříbro	90	10	89-31070904	4012036081720
striebró	270	10	89-31072704	4012036081850
zlato	90	10	89-31070905	4012036081737
zlato	270	10	89-31072705	4012036081867
bronz	90	10	89-31070906	4012036081744
bronz	270	10	89-31072706	4012036081874
champagner	90	10	89-31070909	4012036081751
champagner	270	10	89-31072709	4012036081881

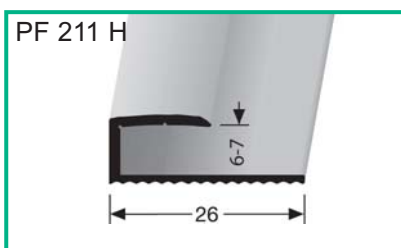

26 x ↑ 6-7 mm

SBS-O

nevrtaný, s dekorem dřeva a s drážkovacou spodní plochou pro nalepení

nevrtaný, s dekorem dřeva s drážkovacou spodnou plochou pre nalepenie

hliník potažený fólií s dekorem dřeva
hliník potiahnutý fóliou s dekorem dřeva

H10 borovice	90	10	89-31070910	4012036081768
borovica	270	10	89-31072710	4012036081898
H20 buk tmavý	90	10	89-31070920	4012036081775
buk tmavý	270	10	89-31072720	4012036081904
H22 buk světlý	90	10	89-31070922	4012036081782
buk svetlý	270	10	89-31072722	4012036081911
H30 dub světlý	90	10	89-31070930	4012036081799
dub svetlý	270	10	89-31072730	4012036081928
H31 dub tmavý	90	10	89-31070931	4012036081805
dub tmavý	270	10	89-31072731	4012036081935
H33 dub bílý	90	10	89-31070933	4012036102814
dub biely	270	10	89-31072733	4012036102821
H40 javor	90	10	89-31070940	4012036081812
javor	270	10	89-31072740	4012036081942
H50 jasan	90	10	89-31070950	4012036102791
jaseň	270	10	89-31072750	4012036102807
H80 merbau	90	10	89-31070980	4012036081829
merbau	270	10	89-31072780	4012036081959
H81 ořech	90	10	89-31070981	4012036085872
orech	270	10	89-31072781	4012036087081
H84 mahagon	90	10	89-31070984	4012036085889
mahagon	270	10	89-31072784	4012036087098
H90 třešeň světlá	90	10	89-31070990	4012036081836
čerešňa svetlá	270	10	89-31072790	4012036081966
H95 wenge	90	10	89-31070995	4012036116729
wenge	270	10	89-31072795	4012036116736

Ukončovací a lemovací profily

Ukončovacie a lemovacie profily



č.zboží

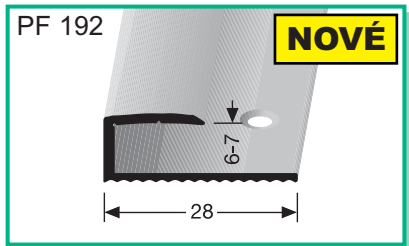

28 x ↑ 6-7 mm

vrtaný, zapuštěný otvor, s drážkovanou spodní plochou pro nalepení

SBS

vrtaný, zapuštěný otvor, s drážkovacou spodnou plochou pre nalepenie

hliník eloxovaný
hliník eloxovaný

bronz světlý jemně broušený	90	10	89-39200902	4012036109073
bronz světlý jemně broušený	270	10	89-39202702	4012036109080
hliník leštěný	90	10	89-39200903	4012036109097
hliník leštěný	270	10	89-39202703	4012036109103
stříbro	90	10	89-39200904	4012036109110
stříbro	270	10	89-39202704	4012036109127
zlato	90	10	89-39200905	4012036109134
zlato	270	10	89-39202705	4012036109141
bronz	90	10	89-39200906	4012036109158
bronz	270	10	89-39202706	4012036109165
champagner	90	10	89-39200909	4012036109172
champagner	270	10	89-39202709	4012036109189

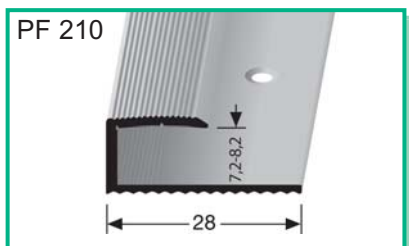

28 x ↑ 7,2-8,2 mm

vrtaný, zapuštěný otvor, s drážkami a s drážkovanou spodní plochou pro nalepení

SBS

vrtaný, zapuštěný otvor, s drážkami a s drážkovacou spodnou plochou pre nalepenie

hliník eloxovaný
hliník eloxovaný

bronz světlý	90	10	89-30080902	4012036083182
bronz světlý	270	10	89-30082702	4012036083243
hliník leštěný	90	10	89-30080903	4012036083199
hliník leštěný	270	10	89-30082703	4012036083250
stříbro	90	10	89-30080904	4012036083205
stříbro	270	10	89-30082704	4012036083267
zlato	90	10	89-30080905	4012036083212
zlato	270	10	89-30082705	4012036083274
bronz	90	10	89-30080906	4012036083229
bronz	270	10	89-30082706	4012036083281
champagner	90	10	89-30080909	4012036083236
champagner	270	10	89-30082709	4012036083298

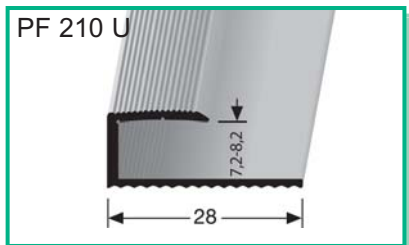

28 x ↑ 7,2-8,2 mm

nevrtaný, s drážkami, s drážkovanou spodní plochou pro nalepení

SBS-O

nevrtaný, s drážkami, s drážkovacou spodnou plochou pre nalepenie

hliník eloxovaný
hliník eloxovaný

bronz světlý	90	10	89-31080902	4012036085117
bronz světlý	270	10	89-31082702	4012036085131
stříbro	90	10	89-31080904	4012036081973
stříbro	270	10	89-31082704	4012036082086
zlato	90	10	89-31080905	4012036085124
zlato	270	10	89-31082705	4012036085148
bronz	90	10	89-31080906	4012036081980
bronz	270	10	89-31082706	4012036082093
champagner	90	10	89-31080909	4012036081997
champagner	270	10	89-31082709	4012036082109

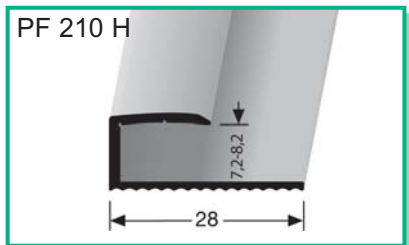

28 x ↑ 7,2-8,2 mm

nevrtaný, s drážkovanou spodní plochou pro nalepení, s dekorem dřeva

SBS-O

nevrtaný, s drážkovacou spodnou plochou pre nalepenie, s dekorem dřeva

hliník potažený fólií s dekorem dřeva
hliník potažený fóliou s dekorem dřeva

H10 borovice	90	10	89-31080910	4012036082000
borovica	270	10	89-31082710	4012036082116
H20 buk tmavý	90	10	89-31080920	4012036082017
buk tmavý	270	10	89-31082720	4012036082123
H22 buk světlý	90	10	89-31080922	4012036082024
buk světlý	270	10	89-31082722	4012036082130
H30 dub světlý	90	10	89-31080930	4012036082031
dub světlý	270	10	89-31082730	4012036082147
H31 dub tmavý	90	10	89-31080931	4012036082048
dub tmavý	270	10	89-31082731	4012036082154
H33 dub bílý	90	10	89-31080933	4012036102852
dub bílý	270	10	89-31082733	4012036102869
H40 javor	90	10	89-31080940	4012036082055
javor	270	10	89-31082740	4012036082161
H50 jasan	90	10	89-31080950	4012036102838
jaseň	270	10	89-31082750	4012036102845

Ukončovací a lemovací profily

Ukončovacie a lemovacie profily



č.zboží

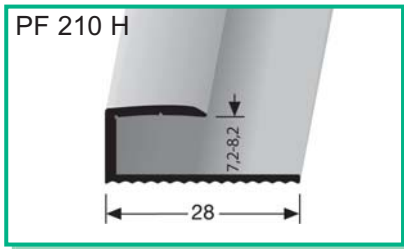

PF 210 H

potážený fólií s dekorem dřeva
potiahnutý fóliou s dekorom dřeva

H80 merbau merbau	90 270	10 10	89-31080980 89-31082780	4012036082062 4012036082178
H81 ořech orech	90 270	10 10	89-31080981 89-31082781	4012036085896 4012036087104
H84 mahagon mahagón	90 270	10 10	89-31080984 89-31082784	4012036085902 4012036087111
H90 třešeň světlá čerešňa svetlá	90 270	10 10	89-31080990 89-31082790	4012036082079 4012036075514
H95 wenge wenge	90 270	10 10	89-31080995 89-31082795	4012036116743 4012036116750

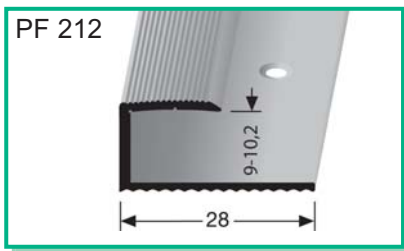

PF 212

hliník eloxovaný
hliník eloxovaný

bronz světlý bronz svetlý	90 270	10 10	89-30100902 89-30102702	4012036083304 4012036083366
hliník leštěný hliník leštený	90 270	10 10	89-30100903 89-30102703	4012036083311 4012036083373
stříbro striebro	90 270	10 10	89-30100904 89-30102704	4012036083328 4012036083380
zlato zlato	90 270	10 10	89-30100905 89-30102705	4012036083335 4012036083397
bronz bronz	90 270	10 10	89-30100906 89-30102706	4012036083342 4012036083403
champagner champagner	90 270	10 10	89-30100909 89-30102709	4012036083359 4012036083410

28 x ↑ 9-10,2 mm

SBS

vrtaný, zapuštěný otvor, s drážkami s drážkovanou spodní plochou pro nalepení

vřtaný, zapustený otvor, s drážkami a drážkovacou spodnou plochou pre nalepenie

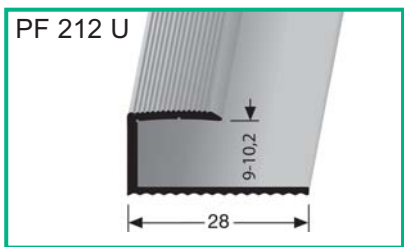

PF 212 U

hliník eloxovaný
hliník eloxovaný

bronz světlý bronz svetlý	90 270	10 10	89-31100902 89-31102702	4012036085155 4012036085209
stříbro striebro	90 270	10 10	89-31100904 89-31102704	4012036082185 4012036082253
zlato zlato	90 270	10 10	89-31100905 89-31102705	4012036085162 4012036085216
bronz bronz	90 270	10 10	89-31100906 89-31102706	4012036082192 4012036082260
champagner champagner	90 270	10 10	89-31100909 89-31102709	4012036082208 4012036082277

28 x ↑ 9-10,2 mm

SBS-O

nevřtaný, s drážkami, s drážkovanou spodní plochou pro nalepení

nevřtaný, s drážkami, s drážkovacou spodnou plochou pre nalepenie

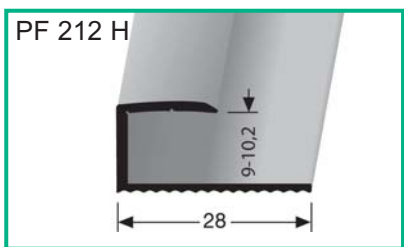

PF 212 H

hliník potážený fólií s dekorem dřeva
hliník potiahnutý fóliou s dekorom dřeva

H10 borovice borovica	90 270	10 10	89-31100910 89-31102710	4012036082215 4012036082284
H20 buk tmavý buk tmavý	90 270	10 10	89-31100920 89-31102720	4012036085179 4012036085223
H22 buk světlý buk svetlý	90 270	10 10	89-31100922 89-31102722	4012036082222 4012036082291
H30 dub světlý dub svetlý	90 270	10 10	89-31100930 89-31102730	4012036085186 4012036085230
H31 dub tmavý dub tmavý	90 270	10 10	89-31100931 89-31102731	4012036082239 4012036082307
H33 dub bílý dub biely	90 270	10 10	89-31100933 89-31102733	4012036102890 4012036102906
H40 javor javor	90 270	10 10	89-31100940 89-31102740	4012036085193 4012036085247
H50 jasan jaseň	90 270	10 10	89-31100950 89-31102750	4012036102876 4012036102883

28 x ↑ 9-10,2 mm

SBS-O

nevřtaný, s drážkovanou spodní plochou pro nalepení, s dekorem dřeva

nevřtaný, s drážkovacou spodnou plochou pro nalepenie, s dekorem dřeva

Ukončovací a lemovací profily

Ukončovacie a lemovacie profily



č.zboží.



PF 212 H

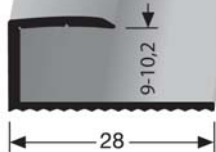

potážený fólií s dekorem dřeva
potiahnutý fóliou s dekorom
dreva

H80 merbau merbau	90 270	10 10	89-31100980 89-31102780	4012036075521 4012036075538
H81 ořech orech	90 270	10 10	89-31100981 89-31102781	4012036085919 4012036087128
H84 mahagon mahagón	90 270	10 10	89-31100984 89-31102784	4012036085926 4012036087135
H90 třešeň světlá čerešňa svetlá	90 270	10 10	89-31100990 89-31102790	4012036082246 4012036082314
H95 wenge wenge	90 270	10 10	89-31100995 89-31102795	4012036116767 4012036116774

PF 196

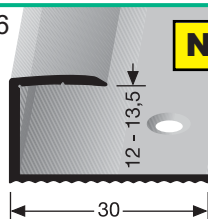

NOVÉ

hliník eloxovaný
hliník eloxovaný

30 x ↑ 12-13,5 mm

SBS

vrtaný, zapuštěný otvor, s drážkovanou
spodní plochou pro nalepení

vrtaný, zapuštěný otvor, s drážkovacou
spodnou plochou pre nalepenie

bronz světlý jemně broušený bronz světlý jemně brúsený	90 270	10 10	89-39600902 89-39602702	4012036109196 4012036109202
hliník leštěný hliník leštený	90 270	10 10	89-39600903 89-39602703	4012036109219 4012036109226
stříbro striebro	90 270	10 10	89-39600904 89-39602704	4012036109233 4012036109240
zlato zlato	90 270	10 10	89-39600905 89-39602705	4012036109257 4012036109264
bronz bronz	90 270	10 10	89-39600906 89-39602706	4012036109271 4012036109288
champagner champagner	90 270	10 10	89-39600909 89-39602709	4012036109295 4012036109301

PF 213

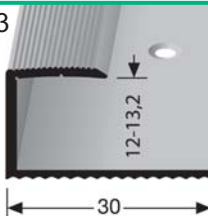

hliník eloxovaný
hliník eloxovaný

30 x ↑ 12-13,2 mm

SBS

vrtaný, zapuštěný otvor, s drážkami,
s drážkovanou spodní plochou
pro nalepení

vrtaný, zapuštěný otvor, s drážkami,
s drážkovacou spodnou plochou pre
nalepenie

bronz světlý bronz světlý	90 270	10 10	89-30130902 89-30132702	4012036083427 4012036083489
hliník leštěný hliník leštený	90 270	10 10	89-30130903 89-30132703	4012036083434 4012036083496
stříbro striebro	90 270	10 10	89-30130904 89-30132704	4012036083441 4012036083502
zlato zlato	90 270	10 10	89-30130905 89-30132705	4012036083458 4012036083519
bronz bronz	90 270	10 10	89-30130906 89-30132706	4012036083465 4012036083526
champagner champagner	90 270	10 10	89-30130909 89-30132709	4012036083472 4012036083533

PF 213 U

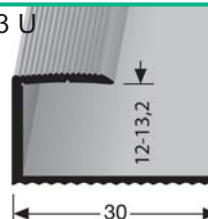

hliník eloxovaný
hliník eloxovaný

30 x ↑ 12-13,2 mm

SBS-O

nevrtaný, s drážkami,
s drážkovanou spodní plochou pro nalepení

nevrtaný, s drážkami, s drážkovacou
spodnou plochou pre nalepenie

bronz světlý bronz světlý	90 270	10 10	89-31130902 89-31132702	4012036085254 4012036085278
stříbro striebro	90 270	10 10	89-31130904 89-31132704	4012036082321 4012036082437
zlato zlato	90 270	10 10	89-31130905 89-31132705	4012036085261 4012036085285
bronz bronz	90 270	10 10	89-31130906 89-31132706	4012036082338 4012036082444
champagner champagner	90 270	10 10	89-31130909 89-31132709	4012036082345 4012036082451

Ukončovací a lemovací profily

Ukončovacie a lemovacie profily



č.zboží

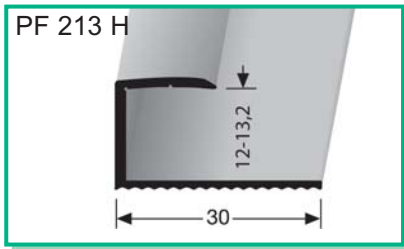

30 x ↑ 12-13,2 mm

SBS-O

nevrtaný, s dekorem dřeva a s drážkovanou spodní plochou pro nalepení

nevrtaný, s dekorem dřeva a s drážkovacou spodnou plochou pre nalepenie

hliník potažený fólií s dekorem dřeva
hliník potiahnutý fóliou s dekorem dřeva

H10 borovice borovica	90 270	10 10	89-31130910 89-31132710	4012036082352 4012036082468
H20 buk tmavý buk tmavý	90 270	10 10	89-31130920 89-31132720	4012036082369 4012036085292
H22 buk světlý buk světlý	90 270	10 10	89-31130922 89-31132722	4012036082376 4012036082475
H30 dub světlý dub svetlý	90 270	10 10	89-31130930 89-31132730	4012036082383 4012036085308
H31 dub tmavý dub tmavý	90 270	10 10	89-31130931 89-31132731	4012036082390 4012036082482
H33 dub bílý dub biely	90 270	10 10	89-31130933 89-31132733	4012036102937 4012036102944
H40 javor javor	90 270	10 10	89-31130940 89-31132740	4012036082406 4012036085315
H50 jasan jaseň	90 270	10 10	89-31130950 89-31132750	4012036102913 4012036102920
H80 merbau merbau	90 270	10 10	89-31130980 89-31132780	4012036082413 4012036075545
H81 ořech orech	90 270	10 10	89-31130981 89-31132781	4012036085933 4012036087142
H84 mahagon mahagón	90 270	10 10	89-31130984 89-31132784	4012036085940 4012036087159
H90 třešeň světlá čerešňa svetlá	90 270	10 10	89-31130990 89-31132790	4012036082420 4012036082499
H95 wenge wenge	90 270	10 10	89-31130995 89-31132795	4012036116781 4012036116798

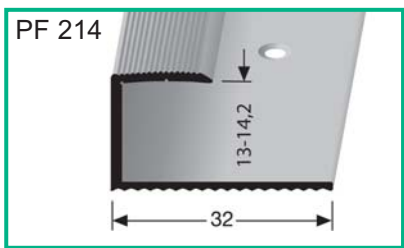

32 x ↑ 13-14,2 mm

SBS

vrtaný, zapuštěný otvor, s drážkami, s drážkovanou spodní plochou pro nalepení

vrtaný, zapustený otvor, s drážkami, s drážkovacou spodnou plochou pre nalepenie

hliník eloxovaný
hliník eloxovaný

bronz světlý bronz svetlý	90 270	10 10	89-30140902 89-30142702	4012036083540 4012036083601
hliník leštěný hliník leštený	90 270	10 10	89-30140903 89-30142703	4012036083557 4012036083618
stříbro striebro	90 270	10 10	89-30140904 89-30142704	4012036083564 4012036083625
zlato zlato	90 270	10 10	89-30140905 89-30142705	4012036083571 4012036083632
bronz bronz	90 270	10 10	89-30140906 89-30142706	4012036083588 4012036083649
champagner champagner	90 270	10 10	89-30140909 89-30142709	4012036083595 4012036083656

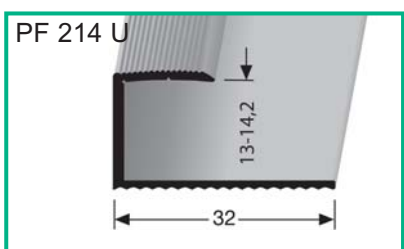

32 x ↑ 13-14,2 mm

SBS-O

nevrtaný, s drážkami a drážkovanou spodní plochou pro nalepení

nevrtaný, s drážkami a drážkovacou spodnou plochou pre nalepenie

hliník eloxovaný
hliník eloxovaný

bronz světlý bronz svetlý	90 270	10 10	89-31140902 89-31142702	4012036075477 4012036075491
stříbro striebro	90 270	10 10	89-31140904 89-31142704	4012036082505 4012036082611
zlato zlato	90 270	10 10	89-31140905 89-31142705	4012036075484 4012036075507
bronz bronz	90 270	10 10	89-31140906 89-31142706	4012036082512 4012036082628
champagner champagner	90 270	10 10	89-31140909 89-31142709	4012036082529 4012036082635

Ukončovací a lemovací profily

Ukončovacie a lemovacie profily



č.zboží.



PF 214 H

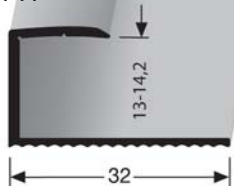

32 x ↑ 13-14,2 mm

SBS-O

nevrtaný, s drážkovanou spodní plochou pro nalepení, s dekorem dřeva

nevrtaný, s drážkovacou spodnou plochou pre nalepenie, s dekorom dřeva

hliník potažený fólií s dekorem dřeva
hliník potiahnutý fóliou s dekorom dřeva

H10 borovice borovica	90 270	10 10	89-31140910 89-31142710	4012036082536 4012036082642
H20 buk tmavý buk tmavý	90 270	10 10	89-31140920 89-31142720	4012036082543 4012036082659
H22 buk světlý buk světlý	90 270	10 10	89-31140922 89-31142722	4012036082550 4012036082666
H30 dub světlý dub světlý	90 270	10 10	89-31140930 89-31142730	4012036082567 4012036082673
H31 dub tmavý dub tmavý	90 270	10 10	89-31140931 89-31142731	4012036082574 4012036082680
H33 dub bílý dub biely	90 270	10 10	89-31140933 89-31142733	4012036108106 4012036108113
H40 javor javor	90 270	10 10	89-31140940 89-31142740	4012036082581 4012036082697
H50 jasan jaseň	90 270	10 10	89-31140950 89-31142750	4012036108120 4012036108137
H80 merbau merbau	90 270	10 10	89-31140980 89-31142780	4012036082598 4012036082703
H81 ořech orech	90 270	10 10	89-31140981 89-31142781	4012036085957 4012036087166
H84 mahagon mahagón	90 270	10 10	89-31140984 89-31142784	4012036085964 4012036087173
H90 třešeň světlá čerešňa svetlá	90 270	10 10	89-31140990 89-31142790	4012036082604 4012036082710
H95 wenge wenge	90 270	10 10	89-31140995 89-31142795	4012036116804 4012036116811

PF 215

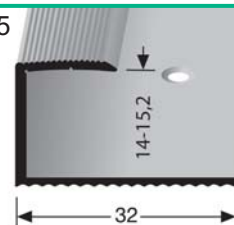

32 x ↑ 14-15,2 mm

SBS

vrtaný, zapuštěný otvor, s drážkami, s drážkovanou spodní plochou pro nalepení

vrtaný, zapuštěný otvor, s drážkami, s drážkovacou spodnou plochou pre nalepenie

hliník eloxovaný
hliník eloxovaný

bronz světlý bronz svetlý	90 270	10 10	89-30150902 89-30152702	4012036083663 4012036083724
hliník leštěný hliník leštený	90 270	10 10	89-30150903 89-30152703	4012036083670 4012036083731
stříbro striebro	90 270	10 10	89-30150904 89-30152704	4012036083687 4012036083748
zlato zlato	90 270	10 10	89-30150905 89-30152705	4012036083694 4012036083755
bronz bronz	90 270	10 10	89-30150906 89-30152706	4012036083700 4012036083762
champagner champagner	90 270	10 10	89-30150909 89-30152709	4012036083717 4012036083779

PF 215 U

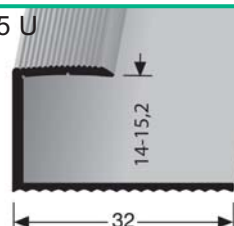

32 x ↑ 14-15,2 mm

SBS-O

nevrtaný, s drážkami, s drážkovanou spodní plochou pro nalepení

nevrtaný, s drážkami, s drážkovacou spodnou plochou pre nalepenie

hliník eloxovaný
hliník eloxovaný

bronz světlý bronz svetlý	90 270	10 10	89-31150902 89-31152702	4012036085322 4012036085346
stříbro striebro	90 270	10 10	89-31150904 89-31152704	4012036082727 4012036082833
zlato zlato	90 270	10 10	89-31150905 89-31152705	4012036085339 4012036085353
bronz bronz	90 270	10 10	89-31150906 89-31152706	4012036082734 4012036082840
champagner champagner	90 270	10 10	89-31150909 89-31152709	4012036082741 4012036082857

Ukončovací a lemovací profily

Ukončovacie a lemovacie profily



č.zboží.

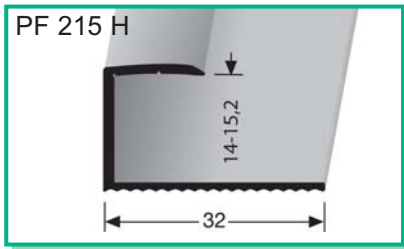

32 x ↑ 14-15,2 mm

SBS-O

nevrtaný, s drážkovanou spodní plochou pro nalepení, s dekorem dřeva

nevrtaný, s drážkovacou spodnou plochou pre nalepenie, s dekorem dřeva

hliník potažený fólií s dekorem dřeva
hliník potiahnutý fóliou s dekorem dřeva

H10 borovice	90	10	89-31150910	4012036082758
borovica	270	10	89-31152710	4012036082864
H20 buk tmavý	90	10	89-31150920	4012036082765
buk tmavý	270	10	89-31152720	4012036082871
H22 buk světlý	90	10	89-31150922	4012036082772
buk světlý	270	10	89-31152722	4012036082888
H30 dub světlý	90	10	89-31150930	4012036082789
dub světlý	270	10	89-31152730	4012036082895
H31 dub tmavý	90	10	89-31150931	4012036082796
dub tmavý	270	10	89-31152731	4012036082901
H33 dub bílý	90	10	89-31150933	4012036102975
dub bílý	270	10	89-31152733	4012036102982
H40 javor	90	10	89-31150940	4012036082802
javor	270	10	89-31152740	4012036082918
H50 jasan	90	10	89-31150950	4012036102951
jaseň	270	10	89-31152750	4012036102968
H80 merbau	90	10	89-31150980	4012036082819
merbau	270	10	89-31152780	4012036082925
H81 ořech	90	10	89-31150981	4012036085971
orech	270	10	89-31152781	4012036087180
H84 mahagon	90	10	89-31150984	4012036085988
mahogón	270	10	89-31152784	4012036087197
H90 třešeň světlá	90	10	89-31150990	4012036082826
čerešňa svetlá	270	10	89-31152790	4012036082932
H95 wenge	90	10	89-31150995	4012036116828
wenge	270	10	89-31152795	4012036116835

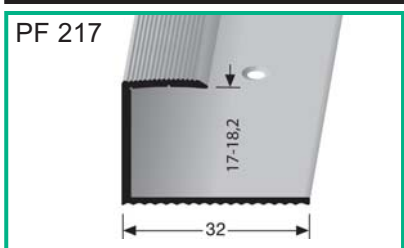

32 x ↑ 17-18,2 mm

SBS

vrtaný, zapuštěný otvor, s drážkami, s drážkovanou spodní plochou pro nalepení

vrtaný, zapuštěný otvor, s drážkami, s drážkovacou spodnou plochou pre nalepenie

hliník eloxovaný
hliník eloxovaný

bronz světlý	90	10	89-30180902	4012036083786
bronz svetlý	270	10	89-30182702	4012036083847
hliník leštěný	90	10	89-30180903	4012036083793
hliník leštený	270	10	89-30182703	4012036083854
stříbro	90	10	89-30180904	4012036083809
striebro	270	10	89-30182704	4012036083861
zlato	90	10	89-30180905	4012036083816
zlato	270	10	89-30182705	4012036083878
bronz	90	10	89-30180906	4012036083823
bronz	270	10	89-30182706	4012036083885
champagner	90	10	89-30180909	4012036083830
champagner	270	10	89-30182709	4012036083892

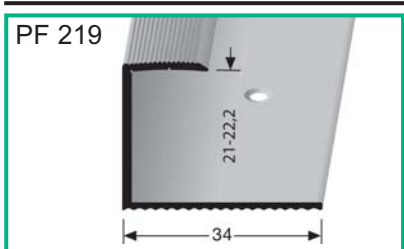

34 x ↑ 21-22,2 mm

SBS

vrtaný, zapuštěný otvor, s drážkami, s drážkovanou spodní plochou pro nalepení

vrtaný, zapuštěný otvor, s drážkami, s drážkovacou spodnou plochou pre nalepenie

hliník eloxovaný
hliník eloxovaný

bronz světlý	90	10	89-30220902	4012036083908
bronz svetlý	270	10	89-30222702	4012036083960
hliník leštěný	90	10	89-30220903	4012036083915
hliník leštený	270	10	89-30222703	4012036083977
stříbro	90	10	89-30220904	4012036083922
striebro	270	10	89-30222704	4012036083984
zlato	90	10	89-30220905	4012036083939
zlato	270	10	89-30222705	4012036083991
bronz	90	10	89-30220906	4012036083946
bronz	270	10	89-30222706	4012036084004
champagner	90	10	89-30220909	4012036083953
champagner	270	10	89-30222709	4012036084011

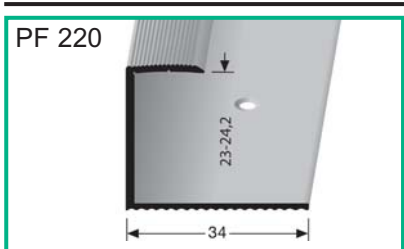

34 x ↑ 23-24,2 mm

SBS

vrtaný, zapuštěný otvor, s drážkami, s drážkovanou spodní plochou pro nalepení

vrtaný, zapuštěný otvor, s drážkami, s drážkovacou spodnou plochou pre nalepenie

hliník eloxovaný
hliník eloxovaný

bronz světlý	90	10	89-30240902	4012036084028
bronz svetlý	270	10	89-30242702	4012036084080
hliník leštěný	90	10	89-30240903	4012036084035
hliník leštený	270	10	89-30242703	4012036084097
stříbro	90	10	89-30240904	4012036084042
striebro	270	10	89-30242704	4012036084103
zlato	90	10	89-30240905	4012036084059
zlato	270	10	89-30242705	4012036084110
bronz	90	10	89-30240906	4012036084066
bronz	270	10	89-30242706	4012036084127
champagner	90	10	89-30240909	4012036084073
champagner	270	10	89-30242709	4012036084134

Ukončovací a lemovací profily

Ukončovacie a lemovacie profily



č.zboží.

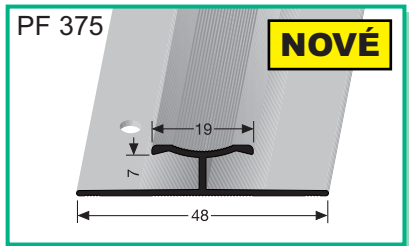

48 x 19 (↑ 7 mm)



vrtaný, s drážkami, s drážkovanou spodní plochou pro nalepení

vrtaný, s okrasnými drážkami, s okrasnými drážkami, s drážkovacou spodnou plochou pre nalepenie

hliník eloxovaný
hliník eloxovaný

bronz světlý bronz svetlý	270	10	89-31752702	4012036109462
hliník leštěný hliník leštený	270	10	89-31752703	4012036109479
stříbro striebro	270	10	89-31752704	4012036109486
zlato zlato	270	10	89-31752705	4012036109493
bronz bronz	270	10	89-31752706	4012036109509
champagner champagner	270	10	89-31752709	4012036109516

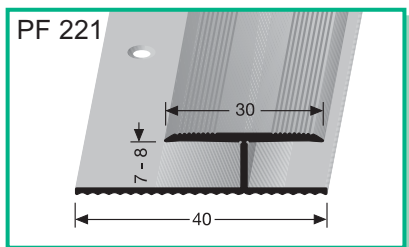

40 x 30 (↑ 7-8 mm)



vrtaný, s drážkami, s drážkovanou spodní plochou pro nalepení

vrtaný, s okrasnými drážkami, s drážkovacou spodnou plochou pre nalepenie

hliník eloxovaný
hliník eloxovaný

bronz světlý bronz svetlý	90	10	89-31210902	4012036101640
bronz světlý bronz svetlý	270	10	89-31212702	4012036101633
hliník leštěný hliník leštený	90	10	89-31210903	4012036101541
hliník leštěný hliník leštený	270	10	89-31212703	4012036101534
stříbro striebro	90	10	89-31210904	4012036101565
stříbro striebro	270	10	89-31212704	4012036101558
zlato zlato	90	10	89-31210905	4012036101589
zlato zlato	270	10	89-31212705	4012036101572
bronz bronz	90	10	89-31210906	4012036101626
bronz bronz	270	10	89-31212706	4012036101619
champagner champagner	90	10	89-31210909	4012036101602
champagner champagner	270	10	89-31212709	4012036101596

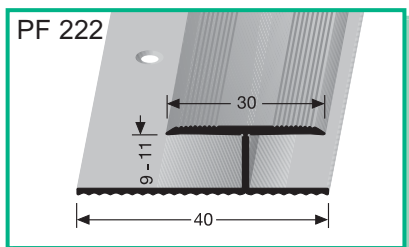

40 x 30 (↑ 9-11 mm)



vrtaný, s drážkami, s drážkovanou spodní plochou pro nalepení

vrtaný, s okrasnými drážkami, s drážkovacou spodnou plochou pre nalepenie

hliník eloxovaný
hliník eloxovaný

bronz světlý bronz svetlý	90	10	89-31290902	4012036082949
bronz světlý bronz svetlý	270	10	89-31292702	4012036083007
hliník leštěný hliník leštený	90	10	89-31290903	4012036082956
hliník leštěný hliník leštený	270	10	89-31292703	4012036083014
stříbro striebro	90	10	89-31290904	4012036082963
stříbro striebro	270	10	89-31292704	4012036083021
zlato zlato	90	10	89-31290905	4012036082970
zlato zlato	270	10	89-31292705	4012036083038
bronz bronz	90	10	89-31290906	4012036082987
bronz bronz	270	10	89-31292706	4012036083045
champagner champagner	90	10	89-31290909	4012036082994
champagner champagner	270	10	89-31292709	4012036083052

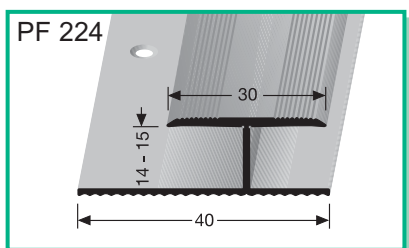

40 x 30 (↑ 14-15 mm)



vrtaný, s drážkami, s drážkovanou spodní plochou pro nalepení

vrtaný, s okrasnými drážkami, s drážkovacou spodnou plochou pre nalepenie

hliník eloxovaný
hliník eloxovaný

bronz světlý bronz svetlý	90	10	89-31240902	4012036102005
bronz světlý bronz svetlý	270	10	89-31242702	4012036101992
hliník leštěný hliník leštený	90	10	89-31240903	4012036101909
hliník leštěný hliník leštený	270	10	89-31242703	4012036101893
stříbro striebro	90	10	89-31240904	4012036101923
stříbro striebro	270	10	89-31242704	4012036101916
zlato zlato	90	10	89-31240905	4012036101947
zlato zlato	270	10	89-31242705	4012036101930
bronz bronz	90	10	89-31240906	4012036101985
bronz bronz	270	10	89-31242706	4012036101978
champagner champagner	90	10	89-31240909	4012036101961
champagner champagner	270	10	89-31242709	4012036101954

Ukončovací a lemovací profily

Ukončovacie a lemovacie profily



Ukončovací a lemovací profily

Ukončovacie a lemovacie profily



č.zboží.

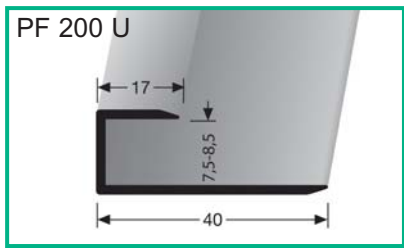

40 x 17 (↑ 7,5-8,5 mm)

nevrtaný

nevrtaný



SBS-O

hliník eloxovaný
hliník eloxovaný

bronz světlý	90	10	89-22080902	4012036003630
bronz svetlý	270	10	89-22082702	4012036003661
stříbro	90	10	89-22080904	4012036085728
striebro	270	10	89-22082704	4012036086930
zlato	90	10	89-22080905	4012036089597
zlato	270	10	89-22082705	4012036089603
bronz	90	10	89-22080906	4012036089610
bronz	270	10	89-22082706	4012036089627
champagner	90	10	89-22080909	4012036085735
champagner	270	10	89-22082709	4012036086947

možno použít oboustranně/možno použít oboustranně

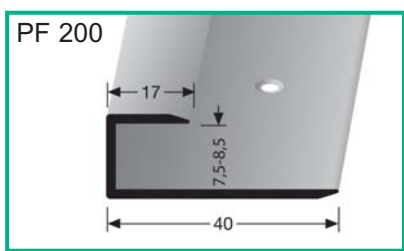

40 x 17 (↑ 7,5-8,5 mm)

vrtaný, zapuštěný otvor

vrtaný, zapustený otvor

SBS

hliník eloxovaný
hliník eloxovaný

bronz světlý	90	10	89-23080902	4012036003692
bronz svetlý	270	10	89-23082702	4012036003722
stříbro	90	10	89-23080904	4012036088743
striebro	270	10	89-23082704	4012036088750
zlato	90	10	89-23080905	4012036089634
zlato	270	10	89-23082705	4012036089641
bronz	90	10	89-23080906	4012036089658
bronz	270	10	89-23082706	4012036089665
champagner	90	10	89-23080909	4012036088705
champagner	270	10	89-23082709	4012036088712

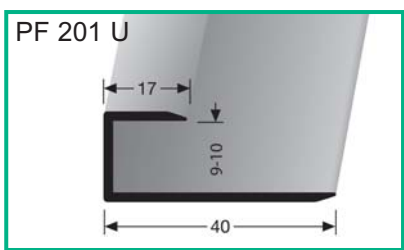

40 x 17 (↑ 9-10 mm)

nevrtaný

nevrtaný



SBS-O

hliník eloxovaný
hliník eloxovaný

bronz světlý	90	10	89-22100902	4012036000363
bronz svetlý	270	10	89-22102702	4012036000394
stříbro	90	10	89-22100904	4012036085742
striebro	270	10	89-22102704	4012036086954
zlato	90	10	89-22100905	4012036089672
zlato	270	10	89-22102705	4012036089689
bronz	90	10	89-22100906	4012036089696
bronz	270	10	89-22102706	4012036089702
champagner	90	10	89-22100909	4012036085759
champagner	270	10	89-22102709	4012036086961

možno použít oboustranně/možno použít oboustranně

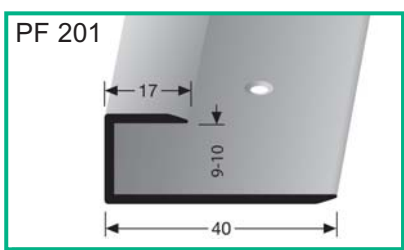

40 x 17 (↑ 9-10 mm)

vrtaný, zapuštěný otvor

vrtaný, zapustený otvor

SBS

hliník eloxovaný
hliník eloxovaný

bronz světlý	90	10	89-23100902	4012036002848
bronz svetlý	270	10	89-23102702	4012036002855
stříbro	90	10	89-23100904	4012036088767
striebro	270	10	89-23102704	4012036088781
zlato	90	10	89-23100905	4012036089719
zlato	270	10	89-23102705	4012036089726
bronz	90	10	89-23100906	4012036089733
bronz	270	10	89-23102706	4012036089740
champagner	90	10	89-23100909	4012036088774
champagner	270	10	89-23102709	4012036088798

Ukončovací a lemovací profily

Ukončovacie a lemovacie profily



č.zboží



PF 202 U

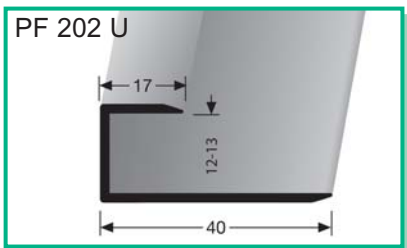

40 x 17 (↓ 12-13 mm)

nevrtaný

nevrtaný



SBS-O

hliník eloxovaný
hliník eloxovaný

bronz světlý
bronz svetlý

90 10
270 10

89-22130902
89-22132702

4012036000424
4012036000455

stříbro
striebro

90 10
270 10

89-22130904
89-22132704

4012036085766
4012036086978

zlato
zlato

90 10
270 10

89-22130905
89-22132705

4012036089757
4012036089764

bronz
bronz

90 10
270 10

89-22130906
89-22132706

4012036089771
4012036089788

champagner
champagner

90 10
270 10

89-22130909
89-22132709

4012036085773
4012036086985

možno použít oboustranně/možno použít oboustranně

PF 202

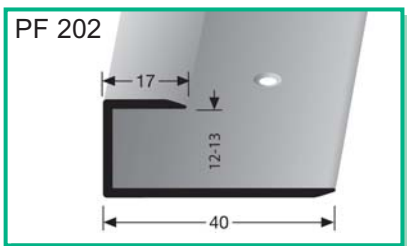

40 x 17 (↓ 12-13 mm)

vrtaný, zapuštěný otvor

vrtaný, zapustený otvor

SBS

hliník eloxovaný
hliník eloxovaný

bronz světlý
bronz svetlý

90 10
270 10

89-23130902
89-23132702

4012036002862
4012036002923

stříbro
striebro

90 10
270 10

89-23130904
89-23132704

4012036088804
4012036088828

zlato
zlato

90 10
270 10

89-23130905
89-23132705

4012036089795
4012036089801

bronz
bronz

90 10
270 10

89-23130906
89-23132706

4012036089818
4012036089825

champagner
champagner

90 10
270 10

89-23130909
89-23132709

4012036088811
4012036088835

PF 203 U

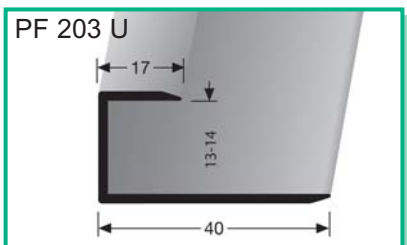

40 x 17 (↓ 13-14 mm)

nevrtaný

nevrtaný



SBS-O

hliník eloxovaný
hliník eloxovaný

bronz světlý
bronz svetlý

90 10
270 10

89-22140902
89-22142702

4012036000486
4012036000516

stříbro
striebro

90 10
270 10

89-22140904
89-22142704

4012036085780
4012036086992

zlato
zlato

90 10
270 10

89-22140905
89-22142705

4012036089832
4012036089849

bronz
bronz

90 10
270 10

89-22140906
89-22142706

4012036089856
4012036089863

champagner
champagner

90 10
270 10

89-22140909
89-22142709

4012036085797
4012036087005

možno použít oboustranně/možno použít oboustranně

PF 203

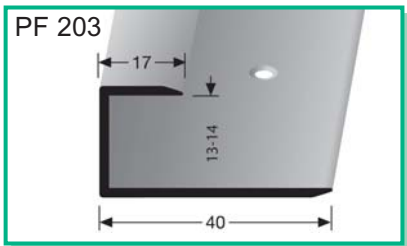

40 x 17 (↓ 13-14 mm)

vrtaný, zapuštěný otvor

vrtaný, zapustený otvor

SBS

hliník eloxovaný
hliník eloxovaný

bronz světlý
bronz svetlý

90 10
270 10

89-23140902
89-23142702

4012036002954
4012036002978

stříbro
striebro

90 10
270 10

89-23140904
89-23142704

4012036088842
4012036088859

zlato
zlato

90 10
270 10

89-23140905
89-23142705

4012036089870
4012036089887

bronz
bronz

90 10
270 10

89-23140906
89-23142706

4012036089894
4012036089900

champagner
champagner

90 10
270 10

89-23140909
89-23142709

4012036088729
4012036088736

Ukončovací a lemovací profily

Ukončovacie a lemovacie profily



č.zboží

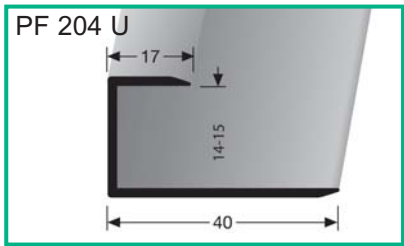

40 x 17 (↑ 14-15 mm)

nevrtaný

nevrtaný



SBS-O

hliník eloxovaný
hliník eloxovaný

bronz světlý	90	10	89-22150902	401203600547
bronz svetlý	270	10	89-22152702	401203600578
stříbro	90	10	89-22150904	4012036085803
striebro	270	10	89-22152704	4012036087012
zlato	90	10	89-22150905	4012036089917
zlato	270	10	89-22152705	4012036089924
bronz	90	10	89-22150906	4012036089931
bronz	270	10	89-22152706	4012036089948
champagner	90	10	89-22150909	4012036085810
champagner	270	10	89-22152709	4012036087029

možno použít oboustranně/možno použít oboustranně

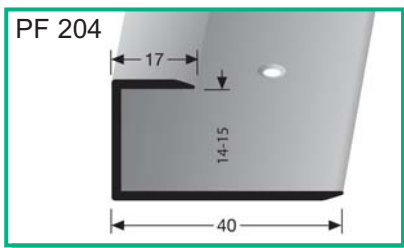

40 x 17 (↑ 14-15 mm)

vrtaný, zapuštěný otvor

vrtaný, zapustený otvor

SBS

hliník eloxovaný
hliník eloxovaný

bronz světlý	90	10	89-23150902	4012036002985
bronz svetlý	270	10	89-23152702	4012036001018
stříbro	90	10	89-23150904	4012036088866
striebro	270	10	89-23152704	4012036088880
zlato	90	10	89-23150905	4012036089955
zlato	270	10	89-23152705	4012036089962
bronz	90	10	89-23150906	4012036089979
bronz	270	10	89-23152706	4012036089986
champagner	90	10	89-23150909	4012036088873
champagner	270	10	89-23152709	4012036088897

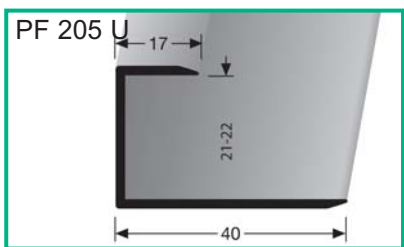

40 x 17 (↑ 21-22 mm)

nevrtaný

nevrtaný



SBS-O

hliník eloxovaný
hliník eloxovaný

bronz světlý	90	10	89-22220902	4012036000608
bronz svetlý	270	10	89-22222702	4012036000639
stříbro	90	10	89-22220904	4012036085858
striebro	270	10	89-22222704	4012036087050
zlato	90	10	89-22220905	4012036089993
zlato	270	10	89-22222705	4012036090005
bronz	90	10	89-22220906	4012036090012
bronz	270	10	89-22222706	4012036090029
champagner	90	10	89-22220909	4012036085865
champagner	270	10	89-22222709	4012036087074

možno použít oboustranně/možno použít oboustranně

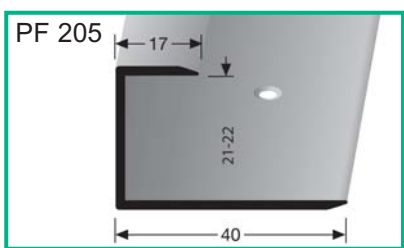

40 x 17 (↑ 21-22 mm)

vrtaný, zapuštěný otvor

vrtaný, zapustený otvor

SBS

hliník eloxovaný
hliník eloxovaný

bronz světlý	90	10	89-23220902	4012036001070
bronz svetlý	270	10	89-23222702	4012036001131
stříbro	90	10	89-23220904	4012036088903
striebro	270	10	89-23222704	4012036088927
zlato	90	10	89-23220905	4012036090036
zlato	270	10	89-23222705	4012036090043
bronz	90	10	89-23220906	4012036090050
bronz	270	10	89-23222706	4012036090067
champagner	90	10	89-23220909	4012036088910
champagner	270	10	89-23222709	4012036088941

Schodové profily
Schodové profily



Schodové profily
Schodové profily

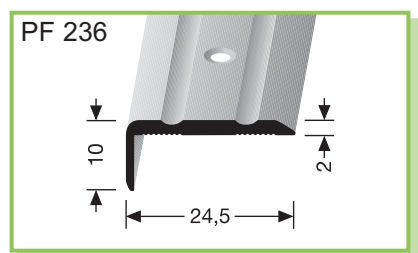

24,5 x 10 x 2 mm
vrtaný, zapuštěný otvor, s drážkami
vrtaný, zapuštěný otvor, s drážkami

SBS

				č.zboží.	
hliník eloxovaný hliník eloxovaný	bronz světlý	90	10	89-14360902*	4012036075002
	bronz světlý	100	10	89-14361002	4012036075064
	bronz světlý	270	10	89-14362702*	4012036075088
	hliník leštěný	90	10	89-14360903	4012036075019
	hliník leštěný	100	10	89-14361003	4012036075071
	hliník leštěný	270	10	89-14362703	4012036075095
	stříbro	90	10	89-14360904*	4012036075026
	stříbro	100	10	89-14361004	4012036024772
	stříbro	270	10	89-14362704*	4012036075101
	zlato	90	10	89-14360905*	4012036075033
	zlato	100	10	89-14361005	4012036024796
	zlato	270	10	89-14362705*	4012036075118
	bronz	90	10	89-14360906*	4012036075040
	bronz	100	10	89-14361006	4012036024819
	bronz	270	10	89-14362706*	4012036075125
	champagner	90	10	89-14360909*	4012036075057
	champagner	100	10	89-14361009	4012036062088
	champagner	270	10	89-14362709*	4012036075132

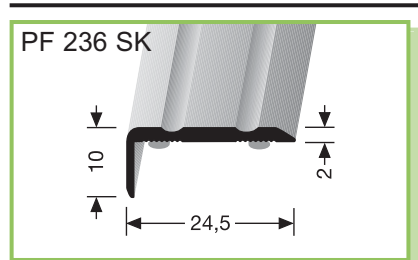

24,5 x 10 x 2 mm
samolepící, s drážkami
samolepiace, s drážkami

SBS-O

hliník eloxovaný hliník eloxovaný	bronz střední	270	10	89-15362701*	4012036104863
	bronz střední				
	bronz světlý	90	10	89-15360902*	4012036075453
	bronz světlý	100	10	89-15361002	4012036075552
	bronz světlý	270	10	89-15362702*	4012036075651
	hliník leštěný	90	10	89-15360903	4012036063351
	hliník leštěný	100	10	89-15361003	4012036063368
	hliník leštěný	270	10	89-15362703	4012036063375
	stříbro	90	10	89-15360904*	4012036063382
	stříbro	100	10	89-15361004	4012036053420
	stříbro	270	10	89-15362704*	4012036063399
	zlato	90	10	89-15360905*	4012036063405
	zlato	100	10	89-15361005	4012036053444
	zlato	270	10	89-15362705*	4012036063412
	bronz	90	10	89-15360906*	4012036063429
	bronz	100	10	89-15361006	4012036063443
	bronz	270	10	89-15362706*	4012036063436
	champagner	90	10	89-15360909*	4012036075460
champagner	100	10	89-15361009	4012036075569	
champagner	270	10	89-15362709*	4012036075705	

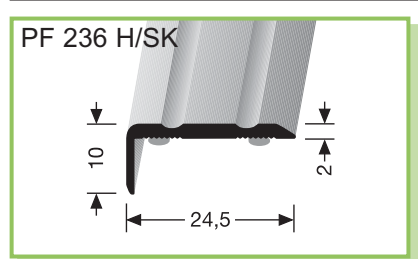

24,5 x 10 x 2 mm

samolepící, s drážkami,
s dekorem dřeva

samolepiací, s drážkami,
s dekorem dřeva

SBS-O

hliník potažený fólií s dekorem dřeva hliník potažený fóliou s dekorem dřeva	H10 borovice	90	10	89-15360910*	4012036063450
	borovice	100	10	89-15361010	4012036110116
	borovice	270	10	89-15362710*	4012036063467
	H20 buk tmavý	90	10	89-15360920*	4012036063504
	buk tmavý	100	10	89-15361020	4012036110123
	buk tmavý	270	10	89-15362720*	4012036063511
	H22 buk světlý	90	10	89-15360922*	4012036054441
	buk světlý	100	10	89-15361022	4012036110130
	buk světlý	270	10	89-15362722*	4012036063528
	H30 dub světlý	90	10	89-15360930*	4012036054458
	dub světlý	100	10	89-15361030	4012036110147
	dub světlý	270	10	89-15362730*	4012036063535
	H31 dub tmavý	90	10	89-15360931*	4012036063542
	dub tmavý	100	10	89-15361031	4012036110161
	dub tmavý	270	10	89-15362731*	4012036063559
	H33 dub bílý	90	10	89-15360933*	4012036103019
	dub bílý	100	10	89-15361033	4012036110154
	dub bílý	270	10	89-15362733*	4012036103026
H40 javor	90	10	89-15360940*	4012036053505	
javor	100	10	89-15361040	4012036110178	
javor	270	10	89-15362740*	4012036063566	

Schodové profily

Schodové profily



č.zboží

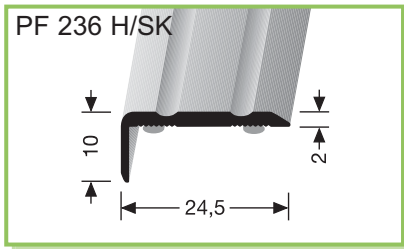

24,5 x 10 x 2 mm
samolepící, s drážkami,
s dekorem dřeva

SBS-O

vřtaný, s drážkami,
s dekorem dřeva

hliník potažený fólií s dekorem dřeva
hliník potažený fóliou s dekorem dřeva

H50 jasan jaseň	90	10	89-15360950*	4012036102999
	100	10	89-15361050	4012036110185
	270	10	89-15362750*	4012036103002
H80 merbau merbau	90	10	89-15360980*	4012036063573
	100	10	89-15361080	4012036110192
	270	10	89-15362780*	4012036063580
H81 ořech orech	90	10	89-15360981*	4012036086886
	100	10	89-15361081	4012036110208
	270	10	89-15362781*	4012036086909
H84 mahagon mahagón	90	10	89-15360984*	4012036086893
	100	10	89-15361084	4012036110215
	270	10	89-15362784*	4012036086916
H90 třešeň světlá čerešňa svetlá	90	10	89-15360990*	4012036063597
	100	10	89-15361090	4012036110222
	270	10	89-15362790*	4012036063603
H95 wenge wenge	90	10	89-15360995*	4012036116842
	100	10	89-15361095	4012036116859
	270	10	89-15362795*	4012036116866

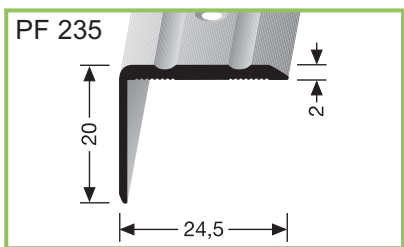

24,5 x 20 x 2 mm
vřtaný, zapuštěný otvor, s drážkami
vřtaný, zapuštěný otvor, s drážkami

SBS

hliník eloxovaný
hliník eloxovaný

bronz světlý bronz svetlý	90	10	89-14350902*	4012036074869
	100	10	89-14351002	4012036074920
	270	10	89-14352702*	4012036074944
hliník leštěný hliník leštený	90	10	89-14350903	4012036074876
	100	10	89-14351003	4012036074937
	270	10	89-14352703	4012036074951
stříbro striebro	90	10	89-14350904*	4012036074883
	100	10	89-14351004	4012036024833
	270	10	89-14352704*	4012036074968
zlato zlato	90	10	89-14350905*	4012036074890
	100	10	89-14351005	4012036024857
	270	10	89-14352705*	4012036074975
bronz bronz	90	10	89-14350906*	4012036074906
	100	10	89-14351006	4012036024871
	270	10	89-14352706*	4012036074982
champagner champagner	90	10	89-14350909*	4012036074913
	100	10	89-14351009	4012036060886
	270	10	89-14352709*	4012036074999

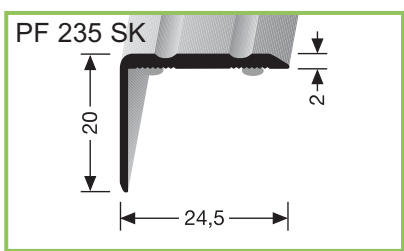

24,5 x 20 x 2 mm
samolepící, s drážkami
samolepiací, s drážkami

SBS-O

hliník eloxovaný
hliník eloxovaný

bronz střední bronz stredný	270	10	89-14352701*	4012036104870
	90	10	89-15350902*	4012036075316
	100	10	89-15351002	4012036075330
bronz světlý bronz svetlý	270	10	89-15352702*	4012036075439
	90	10	89-15350903	4012036063610
	100	10	89-15351003	4012036063627
hliník leštěný hliník leštený	270	10	89-15352703	4012036063634
	90	10	89-15350904*	4012036063689
	100	10	89-15351004	4012036053468
stříbro striebro	270	10	89-15352704*	4012036063696
	90	10	89-15350905*	4012036063702
	100	10	89-15351005	4012036053482
zlato zlato	270	10	89-15352705*	4012036054847
	90	10	89-15350906*	4012036063719
	100	10	89-15351006	4012036063726
bronz bronz	270	10	89-15352706*	4012036063733
	90	10	89-15350909*	4012036075323
	100	10	89-15351009	4012036075347
champagner champagner	270	10	89-15352709*	4012036075446

Schodové profily

Schodové profily



č.zboží.

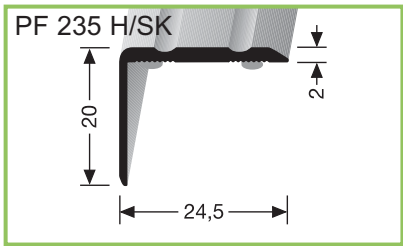

24,5 x 20 x 2 mm

samolepicí, s drážkami,
s dekorem dřeva

samolepiací, s drážkami,
s dekorem dřeva

SBS-O

hliník potažený fólií s dekorem dřeva
hliník potiahnutý fóliou s dekorem dřeva

H10 borovice borovica	90	10	89-15350910*	4012036025229	
	100	10	89-15351010	4012036110239	
	270	10	89-15352710*	4012036025465	
	H20 buk tmavý buk tmavý	90	10	89-15350920*	4012036024925
		100	10	89-15351020	4012036105907
		270	10	89-15352720*	4012036025434
	H22 buk světlý buk svetlý	90	10	89-15350922*	4012036025236
		100	10	89-15351022	4012036110277
		270	10	89-15352722*	4012036025472
	H30 dub světlý dub svetlý	90	10	89-15350930*	4012036025243
		100	10	89-15351030	4012036105914
		270	10	89-15352730*	4012036025489
	H31 dub tmavý dub tmavý	90	10	89-15350931*	4012036024932
		100	10	89-15351031	4012036105921
		270	10	89-15352731*	4012036025441
	H33 dub bílý dub biely	90	10	89-15350933*	4012036103057
		100	10	89-15351033	4012036110246
		270	10	89-15352733*	4012036103064
H40 javor javor	90	10	89-15350940*	4012036024949	
	100	10	89-15351040	4012036105938	
	270	10	89-15352740*	4012036025458	
H50 jasan jaseň	90	10	89-15350950*	4012036103033	
	100	10	89-15351050	4012036110253	
	270	10	89-15352750*	4012036103040	
H80 merbau merbau	90	10	89-15350980*	4012036025267	
	100	10	89-15351080	4012036105945	
	270	10	89-15352780*	4012036025502	
H81 ořech orech	90	10	89-15350981*	4012036086848	
	100	10	89-15351081	4012036105952	
	270	10	89-15352781*	4012036086862	
H84 mahagon mahagón	90	10	89-15350984*	4012036086855	
	100	10	89-15351084	4012036110260	
	270	10	89-15352784*	4012036086879	
H90 třešeň světlá čerešňa svetlá	90	10	89-15350990*	4012036025274	
	100	10	89-15351090	4012036105969	
	270	10	89-15352790*	4012036025519	
H95 wenge wenge	90	10	89-15350995*	4012036116873	
	100	10	89-15351095	4012036116880	
	270	10	89-15352795*	4012036116897	

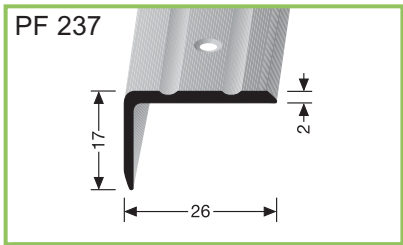

26 x 17 x 2 mm

vrtaný, zapuštěný otvor, s drážkami

vrtaný, zapuštěný otvor, s drážkami

SBS

hliník eloxovaný
hliník eloxovaný

bronz světlý bronz svetlý	250	10	89-14372502	4012036075149	
	hliník leštěný hliník leštený	250	10	89-14372503	4012036075156
		stříbro striebro	250	10	89-14372504
	zlato zlato		250	10	89-14372505
		bronz bronz	250	10	89-14372506
	champagner champagner		250	10	89-14372509
mosaz mosadz		250	10	89-14372507	4012036118013

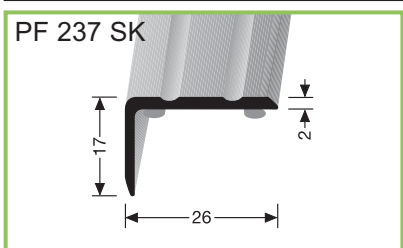

26 x 17 x 2 mm





samolepicí, s drážkami

samolepiací, s drážkami

SBS-O

hliník eloxovaný
hliník eloxovaný

bronz světlý bronz svetlý	250	10	89-15372502	4012036075712	
	hliník leštěný hliník leštený	250	10	89-15372503	4012036075729
		stříbro striebro	250	10	89-15372504
	zlato zlato		250	10	89-15372505
		bronz bronz	250	10	89-15372506
	champagner champagner		250	10	89-15372509

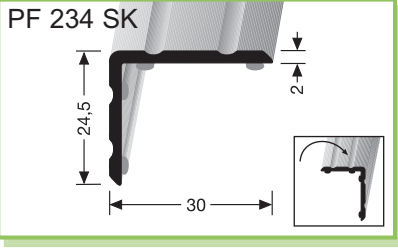
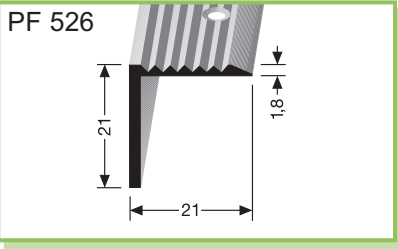
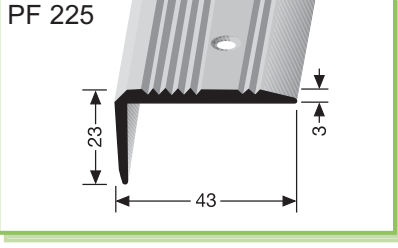
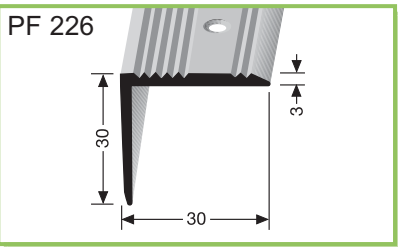
Schodové profily					č.zboží	
Schodové profily						
 <p>PF 234 SK</p> <p>30 x 24,5 x 2 mm</p> <p>samolepící (obě strany), s drážkami</p> <p>samolepiací (obě strany), s drážkami</p> <p>SBS-O</p>	<p>hliník eloxovaný</p> <p>hliník eloxovaný</p>	bronz světlý	250	10	89-15342502	4012036086824
		bronz svetlý	250	10	89-15342503	4012036075279
		hliník leštěný	250	10	89-15342503	4012036075279
		hliník leštený	250	10	89-15342504	4012036075286
		stříbro	250	10	89-15342504	4012036075286
		striebro	250	10	89-15342505	4012036075293
		zlato	250	10	89-15342505	4012036075293
		zlato	250	10	89-15342506	4012036075309
		bronz	250	10	89-15342506	4012036075309
		bronz	250	10	89-15342509	4012036086831
		champagner	250	10	89-15342509	4012036086831
		champagner	250	10		
 <p>PF 526</p> <p>21 x 21 x 1,8 mm</p> <p>vrtaný, zapuštěný otvor, s drážkami</p> <p>vrtaný, zapuštěný otvor, s drážkami</p> <p>SBS</p>	<p>hliník eloxovaný</p> <p>hliník eloxovaný</p>	bronz světlý	100	10	89-14261002	4012036074593
		bronz svetlý	250	10	89-14262502	4012036074661
		hliník leštěný	100	10	89-14261003	4012036074609
		hliník leštený	250	10	89-14262503	4012036074678
		stříbro	100	10	89-14261004	4012036074616
		striebro	250	10	89-14262504	4012036074685
		zlato	100	10	89-14261005	4012036074623
		zlato	250	10	89-14262505	4012036074692
		bronz	100	10	89-14261006	4012036074630
		bronz	250	10	89-14262506	4012036074708
		champagner	100	10	89-14261009	4012036074654
		champagner	250	10	89-14262509	4012036074722
	<p>mosaz</p> <p>mosadz</p>	mosaz leštěná	100	10	89-14261007	4012036074647
		mosadz leštená	250	10	89-14262507	4012036074715
 <p>PF 225</p> <p>43 x 23 x 3 mm</p> <p>vrtaný, zapuštěný otvor, s drážkami</p> <p>vrtaný, zapuštěný otvor, s drážkami</p> <p>SBS</p>	<p>hliník eloxovaný</p> <p>hliník eloxovaný</p>	bronz světlý	100	10	89-14251002*	4012036074531
		bronz svetlý	250	10	89-14252502*	4012036074562
		hliník leštěný	100	10	89-14251003	4012036074548
		hliník leštený	250	10	89-14252503	4012036074579
		stříbro	100	10	89-14251004*	4012036060893
		striebro	250	10	89-14252504*	4012036060923
		zlato	100	10	89-14251005*	4012036060909
		zlato	250	10	89-14252505*	4012036060930
		bronz	100	10	89-14251006*	4012036060916
		bronz	250	10	89-14252506*	4012036060947
		champagner	100	10	89-14251009*	4012036074555
		champagner	250	10	89-14252509*	4012036074586
	<p>mosaz</p> <p>mosadz</p>	mosaz leštěná	100	10	89-14251007	4012036101336
		mosadz leštená	250	10	89-14252507	4012036086817
 <p>PF 226</p> <p>30 x 30 x 3 mm</p> <p>vrtaný, zapuštěný otvor, s drážkami</p> <p>vrtaný, zapuštěný otvor, s drážkami</p> <p>SBS</p>	<p>mosaz</p> <p>mosadz</p>	mosaz leštěná	250	10	89-14962507	4012036075262
		mosadz leštená	250	10		

Schodové profily

Schodové profily



č.zboží.

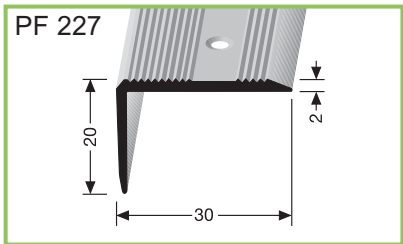

30 x 20 x 2 mm

SBS

vrtaný, zapuštěný otvor, s drážkami

vrtaný, zapuštěný otvor, s drážkami

hliník eloxovaný
hliník eloxovaný

bronz světlý jemně broušený	100	10	89-14271002	4012036098117
bronz světlý jemně brúsený	250	10	89-14272502	4012036074739
hliník leštěný	100	10	89-14271003	4012036117672
hliník leštěný	250	10	89-14272503	4012036074746
stříbro	100	10	89-14271004	4012036060855
striebro	250	10	89-14272504	4012036060848
zlato	100	10	89-14271005	4012036060831
zlato	250	10	89-14272505	4012036058678
bronz	100	10	89-14271006	4012036117689
bronz	250	10	89-14272506	4012036074753
champagner	100	10	89-14271009	4012036117696
champagner	250	10	89-14272509	4012036074760

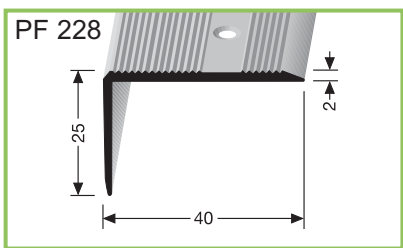

40 x 25 x 2 mm

SBS

vrtaný, zapuštěný otvor, s drážkami

vrtaný, zapuštěný otvor, s drážkami

hliník eloxovaný
hliník eloxovaný

bronz světlý	100	10	89-14281002	4012036117832
bronz světlý	250	10	89-14282502	4012036074777
hliník leštěný	100	10	89-14281003	4012036117849
hliník leštěný	250	10	89-14282503	4012036074784
stříbro	100	10	89-14281004	4012036117856
striebro	250	10	89-14282504	4012036074791
zlato	100	10	89-14281005	4012036117863
zlato	250	10	89-14282505	4012036068530
bronz	100	10	89-14281006	4012036117870
bronz	250	10	89-14282506	4012036074807
champagner	100	10	89-14281009	4012036117887
champagner	250	10	89-14282509	4012036074814

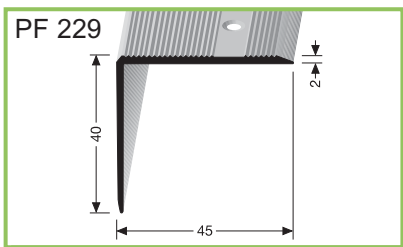

45 x 40 x 2 mm

SBS

vrtaný, zapuštěný otvor, s drážkami

vrtaný, zapuštěný otvor, s drážkami

hliník eloxovaný
hliník eloxovaný

bronz světlý	100	10	89-14291002	4012036117894
bronz světlý	250	10	89-14292502	4012036074821
hliník leštěný	100	10	89-14291003	4012036117900
hliník leštěný	250	10	89-14292503	4012036074838
stříbro	100	10	89-14291004	4012036117917
striebro	250	10	89-14292504	4012036054892
zlato	100	10	89-14291005	4012036117924
zlato	250	10	89-14292505	4012036052898
bronz	100	10	89-14291006	4012036117931
bronz	250	10	89-14292506	4012036055745
champagner	100	10	89-14291009	4012036117948
champagner	250	10	89-14292509	4012036074845

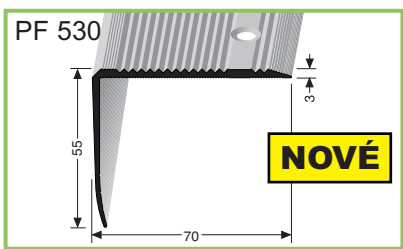

70 x 55 x 3 mm















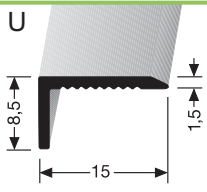

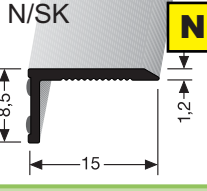

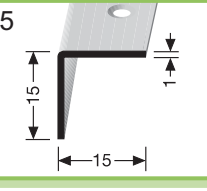

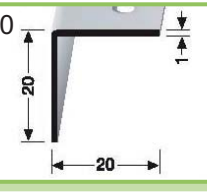
SBS

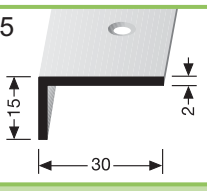
vrtaný, zapuštěný otvor, s drážkami

vrtaný, zapuštěný otvor, s drážkami

hliník eloxovaný
hliník eloxovaný

bronz světlý	100	10	89-14311002	4012036117719
bronz světlý	250	10	89-14312502	4012036109349
hliník leštěný	100	10	89-14311003	4012036117726
hliník leštěný	250	10	89-14312503	4012036109356
stříbro	100	10	89-14311004	4012036117733
striebro	250	10	89-14312504	4012036109363
zlato	100	10	89-14311005	4012036117740
zlato	250	10	89-14312505	4012036109370
bronz	100	10	89-14311006	4012036117757
bronz	250	10	89-14312506	4012036109387
champagner	100	10	89-14311009	4012036117764
champagner	250	10	89-14312509	4012036109394

Schodové profily					č.zboží.		
Schodové profily							
 <p>PF 238 U</p> <p>15 x 8,5 x 1,5 mm Ø min. 70 cm nevrtaný, (omezeně lze ohnout) nevrtaný, (obmedzene možno ohnúť)</p>		hliník eloxovaný	bronz světlý jemně broušený	270	10	89-15382702	4012036086923
		hliník eloxovaný	bronz světlý jemně brúsený	270	10	89-15382703	4012036075774
			hliník leštěný	270	10	89-15382704	4012036075781
			hliník leštený	270	10	89-15382705	4012036075798
			stříbro	270	10	89-15382706	4012036075804
			striebró	270	10	89-15382709	4012036075811
 <p>PF 238 N/SK</p> <p>15 x 8,5 x 1,2 mm samolepící, vnější strana samolepiaci, vonkajšia strana</p>		hliník eloxovaný	bronz světlý jemně broušený	270	10	89-13382702	4012036121082
		hliník eloxovaný	bronz světlý jemně brúsený	270	10	89-13382703	4012036121037
			hliník leštěný	270	10	89-13382704	4012036121044
			hliník leštený	270	10	89-13382705	4012036121051
			stříbro	270	10	89-13382706	4012036121075
			striebró	270	10	89-13382709	4012036121068
 <p>PF 1515</p> <p>15 x 15 x 1 mm</p>		mosaz	mosaz leštěná	250	10	89-14152507	4012036074517
		mosadz	mosadz leštená				
			15 x 15 x 1 mm				
			vrtaný, zapuštěný otvor				
			vrtaný, zapustený otvor				
 <p>PF 2020</p> <p>20 x 20 x 1 mm</p>		mosaz	mosaz leštěná	250	10	89-14202507	4012036074524
		mosadz	mosadz leštená				
			20 x 20 x 1 mm				
			vrtaný, zapuštěný otvor				
			vrtaný, zapustený otvor				
 <p>PF 3015</p> <p>30 x 15 x 2 mm</p>		mosaz	mosaz leštěná	250	10	89-14302507	4012036074852
		mosadz	mosadz leštená				
			30 x 15 x 2 mm				
			vrtaný, zapuštěný otvor				
			vrtaný, zapustený otvor				
<p>Opravné profily / Opravné profily</p>							
 <p>PF 20</p>		pozink	pozinkované železo	100	50	89-14901002	4012036075217
		pozink	pozinkované železo				
			k přibití šroubovými hřeby, 20 mm široká hrana, opravný profil při renovaci silněji opotřebovaných hran u dřevěných schodů				
			k pribitie skrutkovými klincami, 20 mm široká hrana, opravný profil pri renovácii stredne opotrebovaných stupňov u drevených schodov				
 <p>PF 38</p>		pozink	pozinkované železo	100	25	89-14901003	4012036075224
		pozink	pozinkované železo				
			k přibití šroubovými hřeby, 38 mm široká hrana, opravný profil při renovaci silněji opotřebovaných hran u dřevěných schodů				
			k pribitie skrutkovými klincami, 38 mm široká hrana, opravný profil pri renovácii stredne opotrebovaných nášlapov u drevených schodov				
 <p>PF S</p>		pozink	pozinkované železo	100	30	89-14901000	4012036075200
		pozink	pozinkované železo				
			na přišroubování s 20 mm hranou, při renovaci opotřebovaných kamenných nebo betonových schodů				
			na priskrutkovanie s 20 mm hranou, pri renovácii opotrebovaných kamenných alebo betónových schodov				

Standardní a kombinované schodové profily

Štandardné a kombinované schodové profily

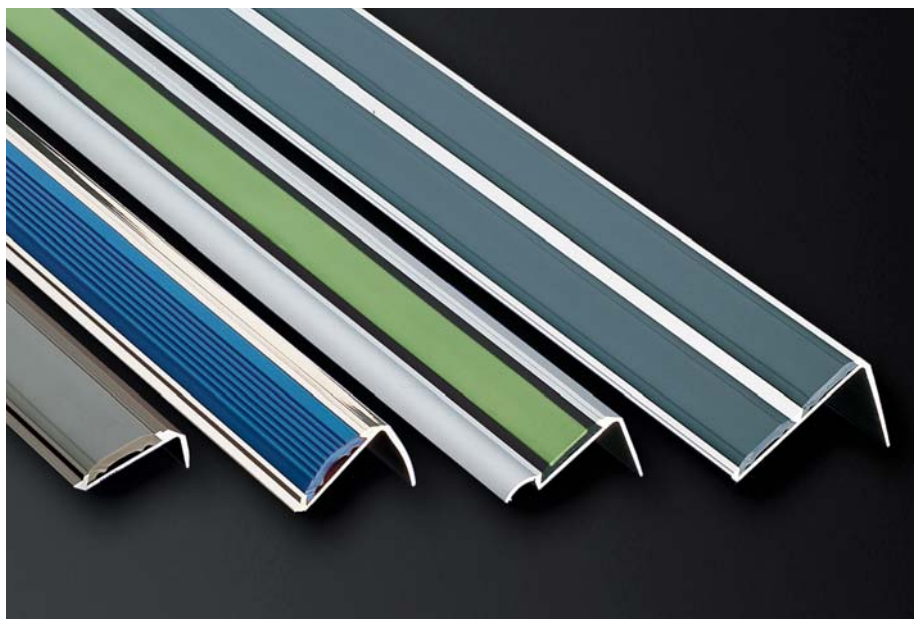

Standardní a kombinované schodové profily

Štandardné a kombinované schodové profily



č.zboží



PF 701

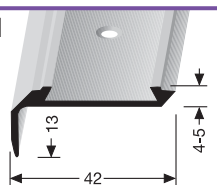

42 x 13 mm



vrtaný, zapuštěný otvor,
pro vyměnitelné protiskuzové PVC pásy

vrtaný, zapuštěný otvor
pre vymeniteľné protišmykové PVC pásy

hliník eloxovaný
hliník eloxovaný

bronz světlý bronz svetlý	100 250	10 10	89-28011002 89-28012502	4012036106331 4012036080587
hliník leštěný hliník leštený	100 250	10 10	89-28011003 89-28012503	4012036106348 4012036080594
stříbro striebro	100 250	10 10	89-28011004 89-28012504	4012036106355 4012036080600
zlato zlato	100 250	10 10	89-28011005 89-28012505	4012036106362 4012036080617
bronz bronz	100 250	10 10	89-28011006 89-28012506	4012036106379 4012036080624
champagner champagner	100 250	10 10	89-28011009 89-28012509	4012036106386 4012036080648
mosaz mosadz	100 250	10 10	89-28011007 89-28012507	4012036106393 4012036080631

PVC protiskuzové pásy najdete na str.73 | PVC protišmykové pásy najdete na str.73

PF 702

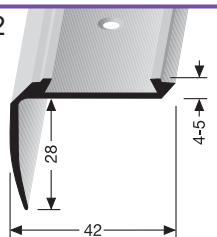

42 x 28 mm



vrtaný, zapuštěný otvor,
pro vyměnitelné protiskuzové PVC pásy

vrtaný, zapuštěný otvor
pre vymeniteľné protišmykové PVC pásy

hliník eloxovaný
hliník eloxovaný

bronz světlý bronz svetlý	100 250	10 10	89-28021002 89-28022502	4012036106409 4012036080723
hliník leštěný hliník leštený	100 250	10 10	89-28021003 89-28022503	4012036106416 4012036080730
stříbro striebro	100 250	10 10	89-28021004 89-28022504	4012036106423 4012036080747
zlato zlato	100 250	10 10	89-28021005 89-28022505	4012036106430 4012036080754
bronz bronz	100 250	10 10	89-28021006 89-28022506	4012036106447 4012036080761
champagner champagner	100 250	10 10	89-28021009 89-28022509	4012036106454 4012036080785
mosaz mosadz	100 250	10 10	89-28021007 89-28022507	4012036106461 4012036080778

PVC protiskuzové pásy najdete na str.73 | PVC protišmykové pásy najdete na str.73

Standardní a kombinované schodové profily

Štandardné a kombinované schodové profily



č.zboží

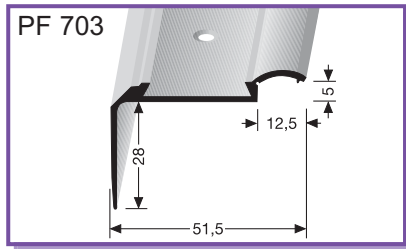

51,5 x 28 mm

SBS

vrtaný, zapuštěný otvor,
pro vyměnitelné protiskuzové PVC pásy

vrtaný, zapuštěný otvor
pro vyměnitelné protišmykové PVC pásy

hliník eloxovaný
hliník eloxovaný

bronz světlý	100	10	89-28031002	4012036106478
bronz svetlý	250	10	89-28032502	4012036080853
hliník leštěný	100	10	89-28031003	4012036106485
hliník leštený	250	10	89-28032503	4012036080860
stříbro	100	10	89-28031004	4012036106492
striebro	250	10	89-28032504	4012036080877
zlato	100	10	89-28031005	4012036106508
zlato	250	10	89-28032505	4012036080884
bronz	100	10	89-28031006	4012036106515
bronz	250	10	89-28032506	4012036080891
champagner	100	10	89-28031009	4012036106522
champagner	250	10	89-28032509	4012036080907

PVC protiskuzové pásy najdete na str.73 | PVC protišmykové pásy najdete na str.73

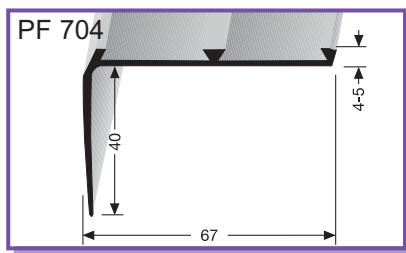

67 x 40 mm

SBS

vrtaný, zapuštěný otvor,
pro vyměnitelné protiskuzové PVC pásy

vrtaný, zapuštěný otvor
pro vyměnitelné protišmykové PVC pásy

hliník eloxovaný
hliník eloxovaný

bronz světlý	100	10	89-28041002	4012036106539
bronz svetlý	250	10	89-28042502	4012036080976
hliník leštěný	100	10	89-28041003	4012036106546
hliník leštený	250	10	89-28042503	4012036080983
stříbro	100	10	89-28041004	4012036106553
striebro	250	10	89-28042504	4012036080990
zlato	100	10	89-28041005	4012036106560
zlato	250	10	89-28042505	4012036081003
bronz	100	10	89-28041006	4012036106577
bronz	250	10	89-28042506	4012036081010
champagner	100	10	89-28041009	4012036106584
champagner	250	10	89-28042509	4012036081027

PVC protiskuzové pásy najdete na str.73 | PVC protišmykové pásy najdete na str.73

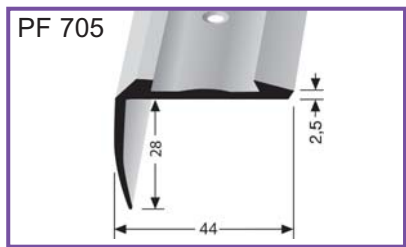

44 x 28 mm

SBS

vrtaný, zapuštěný otvor,
pro vyměnitelné protiskuzové PVC pásy

vrtaný, zapuštěný otvor
pro vyměnitelné protišmykové PVC pásy

hliník eloxovaný
hliník eloxovaný

bronz světlý	100	10	89-28051002	4012036106591
bronz svetlý	250	10	89-28052502	4012036081096
hliník leštěný	100	10	89-28051003	4012036106607
hliník leštený	250	10	89-28052503	4012036081102
stříbro	100	10	89-28051004	4012036106614
striebro	250	10	89-28052504	4012036081119
zlato	100	10	89-28051005	4012036106621
zlato	250	10	89-28052505	4012036081126
bronz	100	10	89-28051006	4012036106638
bronz	250	10	89-28052506	4012036081133
champagner	100	10	89-28051009	4012036106645
champagner	250	10	89-28052509	4012036081140

PVC protiskuzové pásy najdete na str.73 | PVC protišmykové pásy najdete na str.73

Bezpečnostní schodové profily

Bezpečnostné schodové profily

Příklady použití:

Príklady použitia:

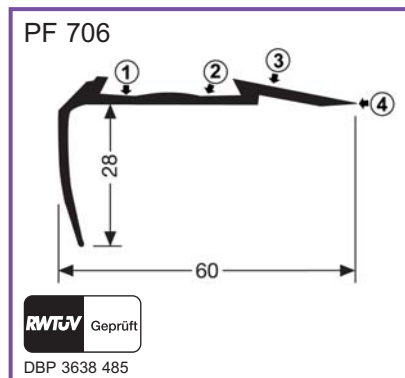
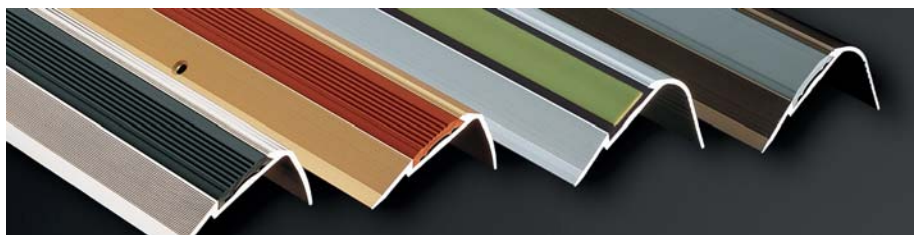

profily pro rovné stupně z betonu, kamene, nebo dřeva

- 1) PVC pásik
- 2) stabilizační zesílený výstupok
- 3) podélné protiskuzové drážky
- 4) náběh profilu

profily pre rovné schody z betónu, kameňa, alebo dreva

- 1) PVC pásik
- 2) stabilizačný zosilnený výstupok
- 3) pozdĺžnej protišmykové drážky
- 4) nábeh profilu

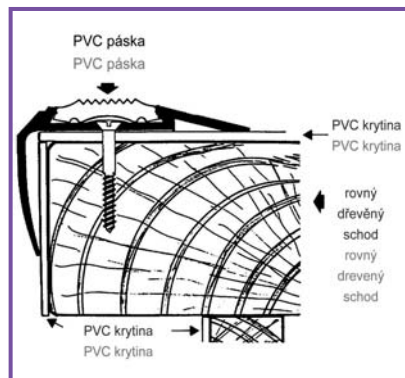

dřevěné stupně s PVC krytinou

schodový profil přišroubovat k dřevěnému schodu přímo skrz PVC krytinu, následně vložit protiskuzový pásik

drevené stupne s PVC krytinou

schodový profil priskrutkovať k drevenému schodu priamo odo PVC krytina, následne vložiť protišmykový pásik

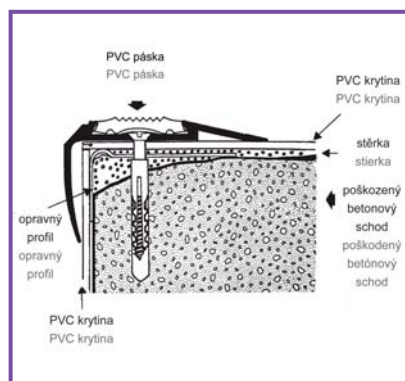

poškozené betonové stupně s PVC krytinou

nejdříve přišroubovat opravný profil (typy na str.65), pak stupeň vyrovnat stěrkou a položit PVC, poté schodový profil přišroubovat přímo skrz PVC do betonového schodu a následně vložit protiskuzový pásik

poškodené betónové stupňa s PVC krytinou

najskôr priskrutkovať opravný profil (typy na str.65), potom stupeň vyrovnat' stierkou a položiť PVC, potom schodový profil priskrutkovať priamo cez PVC do betónového schodu a následne vložiť protišmykový pásik

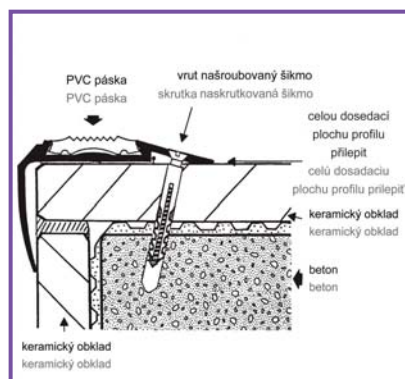

betonové stupně s keramickým obkladem

schodový profil přilepit přímo na očistou nášlapnou plochu, a po vytvrdnutí šikmo přišroubovat, následně vložit protiskuzový pásik

betónové stupňa s keramickým obkladom

schodový profil prilepiť priamo na očistenú nášlapnú plochu, a po vytvrdnutí šikmo priskrutkovať, následne vložiť protišmykový pásik

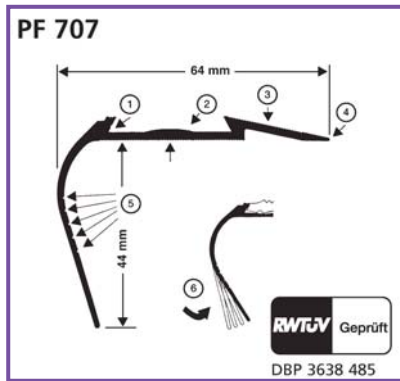

profil určený pro zaoblené hrany dřevěných stupňů

- 1) PVC pásik
- 2) stabilizační, zesílený výstupek
- 3) podélné protiskluzové drážky
- 4) náběh profilu
- 5) místo ohybu
- 6) profil možno přizpůsobit poklepem ke tvaru stupně

profil určený pre zaoblené hrany drevených stupňov

- 1) PVC pásik
- 2) stabilizačné, zosilnený výstupok
- 3) pozdĺžne protišmykové drážky
- 4) nábeh profilu
- 5) miesto ohybu
- 6) profil možné prispôbiť poklepom k tvaru stupňa

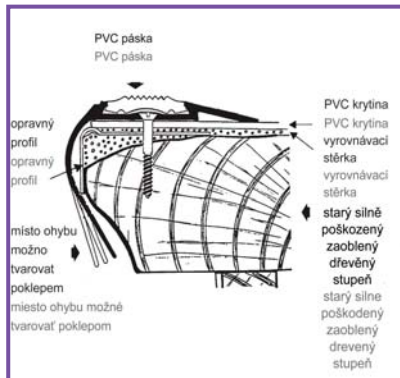

silně poškozené dřevěné stupně, renovované pomocí PVC krytiny

nejdříve přišroubovat opravný profil (typy na str.65), pak stupeň vyrovnat stěrkou a položit PVC, poté schodový profil přišroubovat přímo skrz PVC do dřevěného schodu a následně vložit protiskluzový pásik

poklepem lze vytvarovat do oblého tvaru, podle tvaru stupně

silne poškodené drevené stupne, renovované pomocou PVC krytiny

najskôr priskrutkovať opravný profil (typy na str.65), potom stupeň vyrovnat' stierkou a položiť PVC, potom schodový profil priskrutkovať priamo cez PVC do dreveného schodu a následne vložiť protišmykový pásik

poklepom možno vytvarovať do oblého tvaru, podľa tvaru stupňa

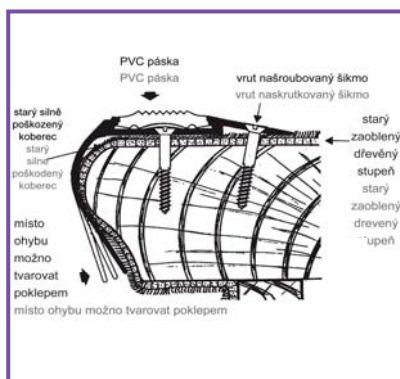

dřevěné stupně se silně poškozeným kobercem

profil přišroubovat přímo do dřevěného schodu skrz koberec

- a) šroub schovaný pod PVC páskem
- b) šroub našroubovaný šikmo

doporučujeme použít obě dvě řady předvrtaných otvorů

poklepem lze vytvarovat do oblého tvaru, podle tvaru stupně

drevené stupne sa silne poškodeným kobercom

profil priskrutkovať priamo do dreveného schodu cez koberec

- a) skrutka schovaná pod PVC pásikom
- b) skrutka naskrutkovaná šikmo

poklepom možno vytvarovať do oblého tvaru, podľa tvaru stupňa

Bezpečnostní schodové profily Instrukce k montáži

Bezpečnostné schodové profily inštrukcie k montáži

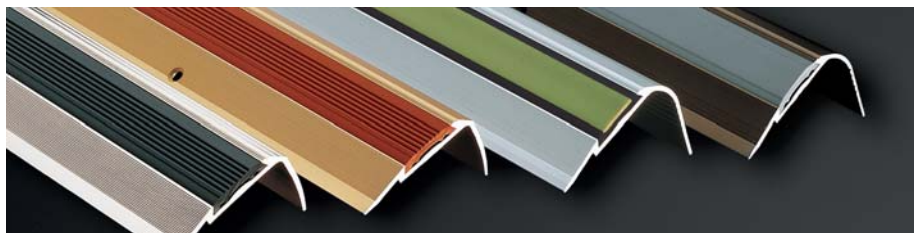

TK systém profilů se skládá ze dvou dílů

1. kovový schodový profil z mosazi nebo hliníku
2. PVC pásek

jednoduchý způsob pokládky:

- profily mají v drážce vrtané otvory pro zapuštění vrutů
- PVC pásek se v chladném stavu může nastříhat na požadovanou míru
- profil se přišroubuje k podkladu pomocí hmoždinek
- při pokojové teplotě se PVC pásek snadno zatlačí svrchu do drážky

Upozornění! Velmi důležité!

PVC pásek bude zpravidla v chladném stavu na místo pracoviště přivezena.

V tomto stavu je PVC pásek ztuhlý, málo ohebný a špatně zatlačitelný.

Velmi důležité je, aby pak pásek byl po nějakou dobu ponechán při pokojové teplotě.

Optimálního stavu je dosaženo, když jde pásek do profilu snadno zatlačit prsty.

Dávejte ale v každém případě pozor na to, aby pásek nebyl příliš zahřátý.

Po přechodu na normální teplotu by se mohl příliš smrštit a zkrátit.

Doporučujeme oba konce pásku pro jistotu pevně přilepit.

TK systém profilov sa skladá z dvoch dielov

1. kovový schodový profil z mosadze alebo hliníka
2. PVC pások

jednoduchý spôsob pokládky:

- profily majú v rybovitej drážke tvaru T vrtané otvory pre zapustenie skrutiek
- PVC páska sa v chladnom stave môže strihať na požadovanú mieru
- profil sa priskrutkuje k podkladu pomocou hmoždiniek
- pri izbovej teplote sa PVC páska ľahko zatlačí zvrchu do drážky

Upozornenie! Velmi důležité!

PVC pások bude spravidla v chladnom stave na miesto pracoviska privezený.

V tomto stave je PVC pások stuhnutý málo ohybný a zle zatlačiteľný.

Velmi důležité je, aby potom pások bol po nejaku dobu ponechaný v izbovej teplote.

Optimálny stav sa dosiahne, ak ide pások do profilu ľahko zatlačiť prstami.

Dávajte ale v každom prípade pozor na to, aby pások nebol príliš zohriaty.





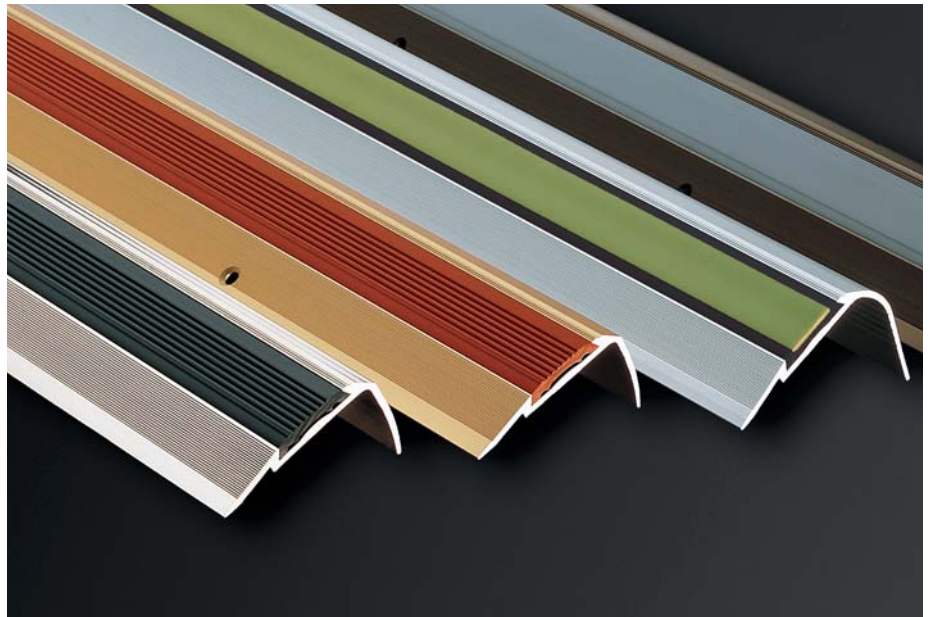

Po prechode na normálnu teplotu by sa mohl príliš zmrštit a skrátit.

Doporučujeme oba konce pásku pre istotu pevne prilepiť.

Bezpečnostní schodové profily

Bezpečnostné schodové profily

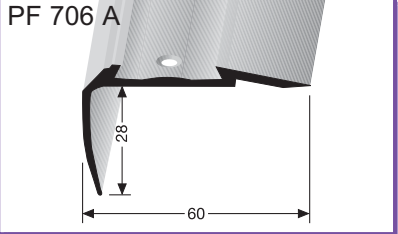

				č.zboží.			
 <p>PF 706 A</p> <p>60 x 28 mm</p> <p>vrtaný, zapuštěný otvor, pro vyměnitelné protiskuzové pásy</p> <p>vřtaný, zapuštěný otvor, pre vymeniteľné protišmykové pásy</p> <p>SBS</p>							
		hliník eloxovaný hliník eloxovaný	bronz světlý	100	10	89-28061002	4012036106652
			bronz svetlý	250	10	89-28062502	4012036081157
		hliník leštěný hliník leštený	hliník leštěný	100	10	89-28061003	4012036106669
			hliník leštený	250	10	89-28062503	4012036081164
		stříbro striebro	stříbro	100	10	89-28061004	4012036106676
			striebro	250	10	89-28062504	4012036081171
		zlato zlato	zlato	100	10	89-28061005	4012036104191
			zlato	250	10	89-28062505	4012036081188
		bronz bronz	bronz	100	10	89-28061006	4012036106683
bronz	250		10	89-28062506	4012036081195		
champagner champagner	champagner	100	10	89-28061009	4012036106690		
	champagner	250	10	89-28062509	4012036081218		
mosaz mosadz	mosaz leštěná	100	10	89-28061007	4012036106706		
	mosadz leštená	250	10	89-28062507	4012036081201		

PVC protiskuzové pásy najdete na str.73 | PVC protišmykové pásy najdete na str.73

 <p>PF 706 C</p> <p>60 x 28 mm</p> <p>vrtaný, zapuštěný otvor 2x, pro vyměnitelné protiskuzové pásy</p> <p>vřtaný, zapuštěný otvor 2x, pre vymeniteľné protišmykové pásy</p> <p>SBS</p>							
		hliník eloxovaný hliník eloxovaný	bronz světlý	100	10	89-28161002	4012036106713
			bronz svetlý	250	10	89-28162502	4012036081560
		hliník leštěný hliník leštený	hliník leštěný	100	10	89-28161003	4012036106720
			hliník leštený	250	10	89-28162503	4012036081577
		stříbro striebro	stříbro	100	10	89-28161004	4012036106737
			striebro	250	10	89-28162504	4012036081584
		zlato zlato	zlato	100	10	89-28161005	4012036106744
			zlato	250	10	89-28162505	4012036081591
		bronz bronz	bronz	100	10	89-28161006	4012036106751
bronz	250		10	89-28162506	4012036081607		
champagner champagner	champagner	100	10	89-28161009	4012036106768		
	champagner	250	10	89-28162509	4012036081621		
mosaz mosadz	mosaz leštěná	100	10	89-28161007	4012036106775		
	mosadz leštená	250	10	89-28162507	4012036081614		

PVC protiskuzové pásy najdete na str.73 | PVC protišmykové pásy najdete na str.73

Bezpečnostní schodové profily

Bezpečnostné schodové profily



č.zboží.

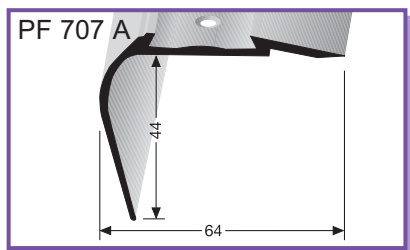

64 x 44 mm



vrtaný, zapuštěný otvor,
pro vyměnitelné protiskluzové pásy

vrtaný, zapuštěný otvor,
pro vyměnitelné protišmykové pásy

hliník eloxovaný
hliník eloxovaný

bronz světlý	100	10	89-28071002	4012036106782
bronz svetlý	250	10	89-28072502	4012036081225
hliník leštěný	100	10	89-28071003	4012036106799
hliník leštený	250	10	89-28072503	4012036081232
stříbro	100	10	89-28071004	4012036106805
striebro	250	10	89-28072504	4012036081249
zlato	100	10	89-28071005	4012036106812
zlato	250	10	89-28072505	4012036081256
bronz	100	10	89-28071006	4012036106829
bronz	250	10	89-28072506	4012036081263
champagner	100	10	89-28071009	4012036106836
champagner	250	10	89-28072509	4012036081270

PVC pásy naleznete na str. 73 / PVC pásy nájdete na str. 73

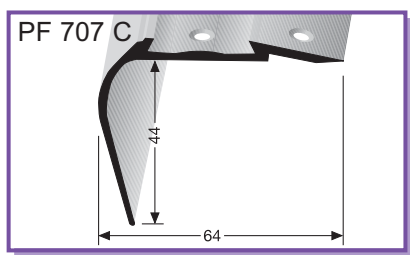

64 x 44 mm



vrtaný, zapuštěný otvor 2x,
pro vyměnitelné protiskluzové pásy

vrtaný, zapuštěný otvor 2x,
pro vyměnitelné protišmykové pásy

hliník eloxovaný
hliník eloxovaný

bronz světlý	100	10	89-28171002	4012036106843
bronz svetlý	250	10	89-28172502	4012036081638
hliník leštěný	100	10	89-28171003	4012036106850
hliník leštený	250	10	89-28172503	4012036081645
stříbro	100	10	89-28171004	4012036106867
striebro	250	10	89-28172504	4012036081652
zlato	100	10	89-28171005	4012036106874
zlato	250	10	89-28172505	4012036081669
bronz	100	10	89-28171006	4012036106881
bronz	250	10	89-28172506	4012036081676
champagner	100	10	89-28171009	4012036106898
champagner	250	10	89-28172509	4012036081683

PVC pásy naleznete na str. 73 / PVC pásy nájdete na str. 73

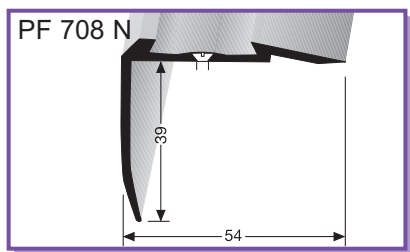

54 x 44 mm



vrtaný, zapuštěný otvor,
pro vyměnitelné protiskluzové pásy

vrtaný, zapuštěný otvor,
pro vyměnitelné protišmykové pásy

hliník eloxovaný
hliník eloxovaný

bronz světlý	100	10	89-28081002	4012036106904
bronz svetlý	250	10	89-28082502	4012036087333
hliník leštěný	100	10	89-28081003	4012036106911
hliník leštený	250	10	89-28082503	4012036081287
stříbro	100	10	89-28081004	4012036106928
striebro	250	10	89-28082504	4012036081294
zlato	100	10	89-28081005	4012036106935
zlato	250	10	89-28082505	4012036081300
bronz	100	10	89-28081006	4012036106942
bronz	250	10	89-28082506	4012036081317
champagner	100	10	89-28081009	4012036121655
champagner	250	10	89-28082509	4012036087340

PVC pásy naleznete na str. 73 / PVC pásy nájdete na str. 73

PVC - pásky PVC - pásky					č.zboží	
<div style="border: 1px solid purple; padding: 5px;"> <p>PF 2504 protiskluzové podélné drážky protišmykové pozdížné drážky</p> <p>vzduchový polštář vzduchový vankúš</p> </div> <p>drážkovaný pásek drážkovaný pásik</p>	PVC	noční, luminiscenční nočná luminiscenčná	1 m	25 m	89-25042200	4012036087326
		černá čierna	1 m	25 m	89-25042001	4012036080150
		hnědá hnedá	1 m	25 m	89-25042130	4012036080167
		červenohnědá červenohnedá	1 m	25 m	89-25042136	4012036080174
		antracit antracit	1 m	25 m	89-25042140	4012036080181
		šedá světlá šedá svetlá	1 m	25 m	89-25042142	4012036080198
		běžovošedá běžovošedá	1 m	25 m	89-25042143	4012036080204
		běžová běžová	1 m	25 m	89-25042149	4012036080211
		modrá modrá	1 m	25 m	89-25042169	4012036080228
		zelená zelená	1 m	25 m	89-25042184	4012036080235
červená červená	1 m	25 m	89-25042189	4012036080242		

<div style="border: 1px solid purple; padding: 5px;"> <p>PF 2505</p> <p>dilatační drážky dilatačné drážky</p> </div> <p>hladký pásek hladký pásik</p>	PVC	noční, luminiscenční nočná luminiscenčná	1 m	25 m	89-25052200	4012036080358
		černá čierna	1 m	25 m	89-25052001	4012036080259
		hnědá hnedá	1 m	25 m	89-25052130	4012036080266
		červenohnědá červenohnedá	1 m	25 m	89-25052136	4012036080273
		anthrac antracit	1 m	25 m	89-25052140	4012036080280
		šedá světlá šedá svetlá	1 m	25 m	89-25052142	4012036080297
		běžovošedá běžovošedá	1 m	25 m	89-25052143	4012036080303
		běžová běžová	1 m	25 m	89-25052149	4012036080310
		modrá modrá	1 m	25 m	89-25052169	4012036080327
		zelená zelená	1 m	25 m	89-25052184	4012036080334
červená červená	1 m	25 m	89-25052189	4012036080341		

Standard - schodové profily RENO TK hliník a mosaz (s ochrannou protiskluzovou páskou)

Standard - schodové profily RENO TK hliník a mosadz (s ochrannou protišmykovou páskou)

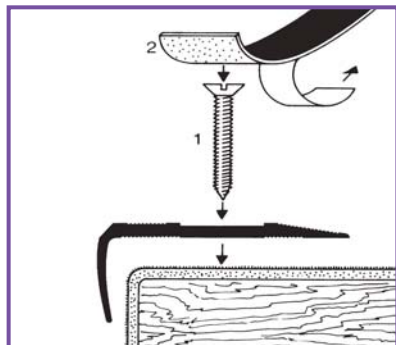
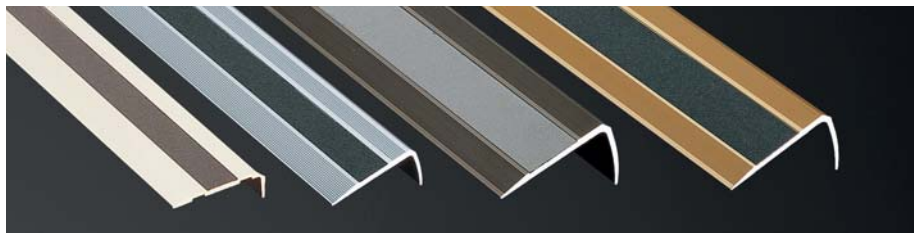

Reno TK a Super - Reno - TK s vrtaným zapuštěným otvorem a s ochrannou, protiskluzovou páskou

Tento profil je určen pro renovace, bezpečné krytí schodových hran, vypuklých, zaoblených obložení. Rychle a snadno vyřeší problematické tvary hran:

- 1.krok - položit a pevně přišroubovat.
- 2.krok - nalepit ochrannou, protiskluzovou pásku, která překryje hlavy vrutů.

Reno TK a Super - Reno - TK s vrtaným zapuštěným otvorem a s ochrannou, protišmykovou páskou

Tento profil je určený pre renovácie, bezpečné krytie schodových hrán, vypuklých, zaoblených obložení. Rýchlo a ľahko vyrieši problematické tvary hrán:

- 1.krok - položiť a pevně priskrutkovať.
- 2.krok - nalepiť ochrannú, protišmykovú pásku, ktorá prekryje hlavy skrutiek.

Protiskluzová páska

Protišmyková páska



č.zboží



PF 2510/13

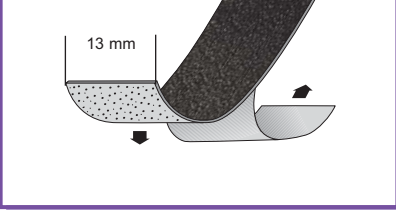

Barvy / Farby



Protiskluzová páska	Protiskluzová páska	Protiskluzová páska	Protiskluzová páska	Protiskluzová páska	Protiskluzová páska	Protiskluzová páska
černá	černá	černá	černá	černá	černá	černá
černá hrubá	černá hrubá	černá hrubá	černá hrubá	černá hrubá	černá hrubá	černá hrubá
1m	1m	1m	1m	1m	1m	1m
25m	25m	25m	25m	25m	25m	25m
89-25102139	89-25102135	89-25102141	89-25102138	89-25102137	89-25102136	89-25102129
4012036080402	4012036080396	4012036080419	4012036096908	4012036096915	4012036096922	4012036096786
běžová	běžová	hnědá	hnědá	žlutá hrubá	žlutá hrubá	černá
1m	1m	1m	1m	1m	1m	1m
25m	25m	25m	25m	25m	25m	25m
89-25102135	89-25102141	89-25102138	89-25102137	89-25102136	89-25102129	89-25102124
4012036080396	4012036080419	4012036096908	4012036096915	4012036096922	4012036096786	4012036096793
hnědá	hnědá	černá hrubá	černá hrubá	šedá hrubá	šedá hrubá	stříbrná
1m	1m	1m	1m	1m	1m	1m
25m	25m	25m	25m	25m	25m	25m
89-25102141	89-25102138	89-25102137	89-25102136	89-25102129	89-25102124	89-25102121
4012036080419	4012036096908	4012036096915	4012036096922	4012036096786	4012036096793	4012036096687
černá hrubá	černá hrubá	žlutá hrubá	žlutá hrubá	šedá hrubá	šedá hrubá	hnědá
1m	1m	1m	1m	1m	1m	1m
25m	25m	25m	25m	25m	25m	25m
89-25102138	89-25102137	89-25102136	89-25102129	89-25102124	89-25102121	89-25102122
4012036096908	4012036096915	4012036096922	4012036096786	4012036096793	4012036096687	4012036096694
černá hrubá	černá hrubá	šedá hrubá	šedá hrubá	černá	černá	mosaz
1m	1m	1m	1m	1m	1m	1m
25m	25m	25m	25m	25m	25m	25m
89-25102138	89-25102137	89-25102136	89-25102129	89-25102124	89-25102121	89-25102122
4012036096908	4012036096915	4012036096922	4012036096786	4012036096793	4012036096687	4012036096694
černá hrubá	černá hrubá	šedá hrubá	šedá hrubá	černá	černá	mosadz
1m	1m	1m	1m	1m	1m	1m
25m	25m	25m	25m	25m	25m	25m
89-25102138	89-25102137	89-25102136	89-25102129	89-25102124	89-25102121	89-25102125
4012036096908	4012036096915	4012036096922	4012036096786	4012036096793	4012036096687	4012036096809
černá hrubá	černá hrubá	šedá hrubá	šedá hrubá	černá	černá	běžová
1m	1m	1m	1m	1m	1m	1m
25m	25m	25m	25m	25m	25m	25m
89-25102138	89-25102137	89-25102136	89-25102129	89-25102124	89-25102121	89-25102126
4012036096908	4012036096915	4012036096922	4012036096786	4012036096793	4012036096687	4012036096816
černá hrubá	černá hrubá	šedá hrubá	šedá hrubá	černá	černá	běžová
1m	1m	1m	1m	1m	1m	1m
25m	25m	25m	25m	25m	25m	25m
89-25102138	89-25102137	89-25102136	89-25102129	89-25102124	89-25102121	89-25102126
4012036096908	4012036096915	4012036096922	4012036096786	4012036096793	4012036096687	4012036096816

PF 2510/23

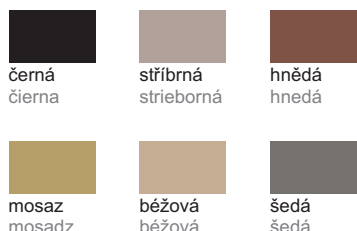
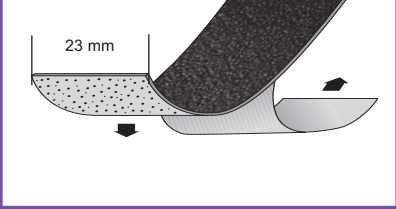

Protiskluzová páska	Protiskluzová páska	Protiskluzová páska	Protiskluzová páska	Protiskluzová páska	Protiskluzová páska	Protiskluzová páska
černá	černá	černá	černá	černá	černá	černá
černá hrubá	černá hrubá	černá hrubá	černá hrubá	černá hrubá	černá hrubá	černá hrubá
1m	1m	1m	1m	1m	1m	1m
25m	25m	25m	25m	25m	25m	25m
89-25102239	89-25102235	89-25102241	89-25102238	89-25102237	89-25102236	89-25102229
4012036080433	4012036080426	4012036080440	4012036096939	4012036096946	4012036096953	4012036096823
běžová	běžová	hnědá	hnědá	žlutá hrubá	žlutá hrubá	černá
1m	1m	1m	1m	1m	1m	1m
25m	25m	25m	25m	25m	25m	25m
89-25102235	89-25102241	89-25102238	89-25102237	89-25102236	89-25102229	89-25102224
4012036080426	4012036080440	4012036096939	4012036096946	4012036096953	4012036096823	4012036096830
hnědá	hnědá	černá hrubá	černá hrubá	šedá hrubá	šedá hrubá	stříbrná
1m	1m	1m	1m	1m	1m	1m
25m	25m	25m	25m	25m	25m	25m
89-25102241	89-25102238	89-25102237	89-25102236	89-25102229	89-25102224	89-25102221
4012036080440	4012036096939	4012036096946	4012036096953	4012036096823	4012036096830	4012036096847
černá hrubá	černá hrubá	šedá hrubá	šedá hrubá	černá	černá	hnědá
1m	1m	1m	1m	1m	1m	1m
25m	25m	25m	25m	25m	25m	25m
89-25102238	89-25102237	89-25102236	89-25102229	89-25102224	89-25102221	89-25102222
4012036096939	4012036096946	4012036096953	4012036096823	4012036096830	4012036096847	4012036096854
černá hrubá	černá hrubá	šedá hrubá	šedá hrubá	černá	černá	mosaz
1m	1m	1m	1m	1m	1m	1m
25m	25m	25m	25m	25m	25m	25m
89-25102238	89-25102237	89-25102236	89-25102229	89-25102224	89-25102221	89-25102222
4012036096939	4012036096946	4012036096953	4012036096823	4012036096830	4012036096847	4012036096854
černá hrubá	černá hrubá	šedá hrubá	šedá hrubá	černá	černá	mosadz
1m	1m	1m	1m	1m	1m	1m
25m	25m	25m	25m	25m	25m	25m
89-25102238	89-25102237	89-25102236	89-25102229	89-25102224	89-25102221	89-25102225
4012036096939	4012036096946	4012036096953	4012036096823	4012036096830	4012036096847	4012036096861
černá hrubá	černá hrubá	šedá hrubá	šedá hrubá	černá	černá	běžová
1m	1m	1m	1m	1m	1m	1m
25m	25m	25m	25m	25m	25m	25m
89-25102238	89-25102237	89-25102236	89-25102229	89-25102224	89-25102221	89-25102226
4012036096939	4012036096946	4012036096953	4012036096823	4012036096830	4012036096847	4012036096878
černá hrubá	černá hrubá	šedá hrubá	šedá hrubá	černá	černá	běžová
1m	1m	1m	1m	1m	1m	1m
25m	25m	25m	25m	25m	25m	25m
89-25102238	89-25102237	89-25102236	89-25102229	89-25102224	89-25102221	89-25102226
4012036096939	4012036096946	4012036096953	4012036096823	4012036096830	4012036096847	4012036096878

Standard-schodové profily »RENO-TK«

Štandard-schodové profily »RENO-TK«



č.zboží

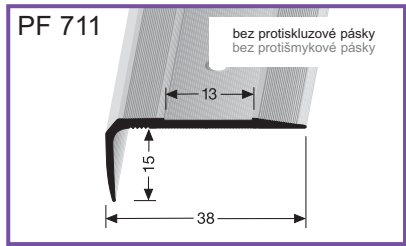

38 x 15 mm

vrtaný, zapuštěný otvor

vřtaný, zapuštěný otvor



hliník eloxovaný
hliník eloxovaný

bronz světlý	100	10	89-28111002	4012036101343
bronz svetlý	250	10	89-28112502	4012036081508
hliník leštěný	100	10	89-28111003	4012036101350
hliník leštený	250	10	89-28112503	4012036081515
stříbro	100	10	89-28111004	4012036101367
striebro	250	10	89-28112504	4012036081522
zlato	100	10	89-28111005	4012036101374
zlato	250	10	89-28112505	4012036081539
bronz	100	10	89-28111006	4012036101381
bronz	250	10	89-28112506	4012036081546
champagner	100	10	89-28111009	4012036101398
champagner	250	10	89-28112509	4012036081553

PVC pásy naleznete na str. 74 / PVC pásy nájdete na str. 74

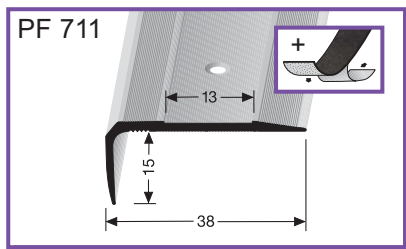

38 x 15 mm

vrtaný, zapuštěný otvor

vřtaný, zapuštěný otvor

s protiskluzovou páskou

s protišmykovou páskou



hliník eloxovaný
hliník eloxovaný

bronz světlý, béžová	100	10	89-28111042	4012036086084
bronz svetlý, béžová				
hliník leštěný, béžová	100	10	89-28111043	4012036081386
hliník leštený, béžová				
stříbro, béžová	100	10	89-28111044	4012036081393
striebro, béžová				
zlato, béžová	100	10	89-28111045	4012036081409
zlato, béžová				
bronz, béžová	100	10	89-28111046	4012036081416
bronz, béžová				
champagner, béžová	100	10	89-28111049	4012036086091
champagner, béžová				
bronz světlý, hnědá	100	10	89-28111052	4012036086107
bronz svetlý, hnědá				
hliník leštěný, hnědá	100	10	89-28111053	4012036081423
hliník leštený, hnědá				
stříbro, hnědá	100	10	89-28111054	4012036081430
striebro, hnědá				
zlato, hnědá	100	10	89-28111055	4012036081447
zlato, hnědá				
bronz, hnědá	100	10	89-28111056	4012036081454
bronz, hnědá				
champagner, hnědá	100	10	89-28111059	4012036086114
champagner, hnědá				
bronz světlý, černá	100	10	89-28111062	4012036086121
bronz svetlý, čierna				
hliník leštěný, černá	100	10	89-28111063	4012036081461
hliník leštený, čierna				
stříbro, černá	100	10	89-28111064	4012036081478
striebro, čierna				
zlato, černá	100	10	89-28111065	4012036081485
zlato, čierna				
bronz, černá	100	10	89-28111066	4012036081492
bronz, čierna				
champagner, černá	100	10	89-28111069	4012036086138
champagner, čierna				

Standard-schodové profily »RENO-TK«

Štandard-schodové profily »RENO-TK«



č.zboží

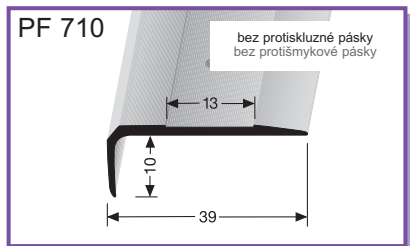

39 x 10 mm

vrtaný, zapuštěný otvor

vrtaný, zapuštěný otvor



PVC pásky naleznete na str. 74 / PVC pásky nájdete na str. 74

mosaz
mosadz

mosaz leštěná	250	10	89-28202507	4012036081706
mosadz leštená				

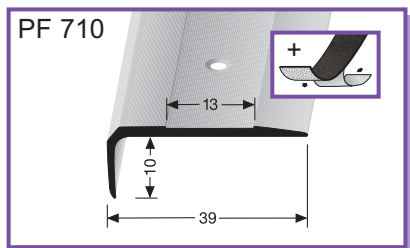

39 x 10 mm

vrtaný, zapuštěný otvor
s protiskluzovou páskou

vrtaný, zapuštěný otvor
s protišmykovou páskou



mosaz
mosadz

mosaz leštěná, černá	100	10	89-28201017	4012036086145
mosadz leštená, čierna				
mosaz leštěná, hnědá	100	10	89-28201037	4012036086152
mosadz leštená, hnedá				
mosaz leštěná, béžová	100	10	89-28201057	4012036086169
mosadz leštená, béžová				

s protiskluzovou páskou
s protišmykovou páskou

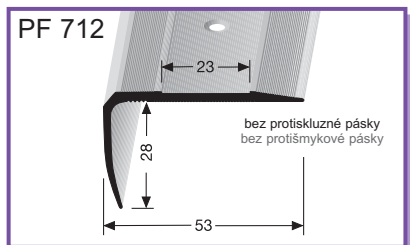

53 x 28 mm

vrtaný, zapuštěný otvor

vrtaný, zapuštěný otvor



hliník eloxovaný
hliník eloxovaný

bronz světlý	100	10	89-28121002	4012036114152
bronz svetlý	250	10	89-28122502	4012036080457
hliník leštěný	100	10	89-28121003	4012036114169
hliník leštený	250	10	89-28122503	4012036080464
stříbro	100	10	89-28121004	4012036114176
striebro	250	10	89-28122504	4012036080471
zlato	100	10	89-28121005	4012036114183
zlato	250	10	89-28122505	4012036080488
bronz	100	10	89-28121006	4012036114190
bronz	250	10	89-28122506	4012036080495
champagner	100	10	89-28121009	4012036114206
champagner	250	10	89-28122509	4012036080501
mosaz leštěná	100	10	89-28121007	4012036114213
mosadz leštená	250	10	89-28122507	4012036101404

PVC pásky naleznete na str. 74 / PVC pásky nájdete na str. 74

Standard-schodové profily
»Deko-TK« hliník a mosaz

Štandard-schodové profily
»Deko-TK« hliník a mosadz



Standard-schodové profily »Deko-TK«
Štandard-schodové profily »Deko-TK«



č.zboží

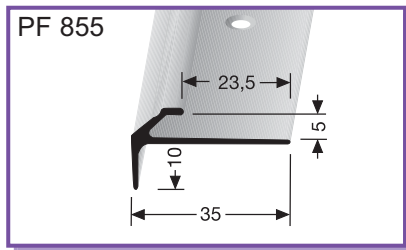

35 x 10 (↑ 5 mm)



vrtaný, zapuštěný otvor

vrtaný, zapustený otvor

hliník eloxovaný hliník eloxovaný	bronz světlý	100	10	89-25551002	4012036106966
	bronz svetlý	250	10	89-25552502	4012036090074
	hliník leštěný	100	10	89-25551003	4012036106973
	hliník leštený	250	10	89-25552503	4012036090081
	stříbro	100	10	89-25551004	4012036106980
	striebró	250	10	89-25552504	4012036090098
mosaz mosadz	zlato	100	10	89-25551005	4012036106997
	zlato	250	10	89-25552505	4012036090104
	bronz	100	10	89-25551006	4012036107000
	bronz	250	10	89-25552506	4012036090111
	champagner	100	10	89-25551009	4012036107017
	champagner	250	10	89-25552509	4012036090128
	mosaz leštěná	100	10	89-25551007	4012036107024
	mosadz leštená	250	10	89-25552507	4012036090135

s drážkovanou plochou pro nalepení / s drážkovacou plochou pre nalepenie

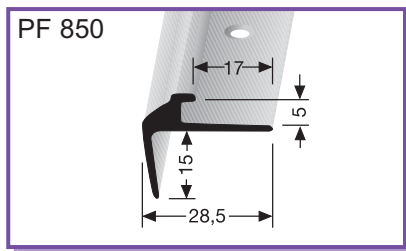

28,5 x 15 (↑ 5 mm)



vrtaný, zapuštěný otvor

vrtaný, zapustený otvor

hliník eloxovaný hliník eloxovaný	bronz světlý	100	10	89-25501002	4012036107031
	bronz svetlý	250	10	89-25502502	4012036090142
	hliník leštěný	100	10	89-25501003	4012036107048
	hliník leštený	250	10	89-25502503	4012036090159
	stříbro	100	10	89-25501004	4012036107055
	striebró	250	10	89-25502504	4012036090166
mosaz mosadz	zlato	100	10	89-25501005	4012036107062
	zlato	250	10	89-25502505	4012036090173
	bronz	100	10	89-25501006	4012036107079
	bronz	250	10	89-25502506	4012036090180
	champagner	100	10	89-25501009	4012036107086
	champagner	250	10	89-25502509	4012036090197
	mosaz leštěná	100	10	89-25501007	4012036107093
	mosadz leštená	250	10	89-25502507	4012036090203

s drážkovanou plochou pro nalepení / s drážkovacou plochou pre nalepenie

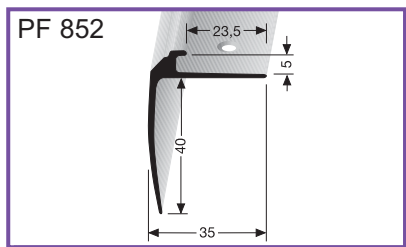

35 x 40 (↑ 5 mm)



vrtaný, zapuštěný otvor

vrtaný, zapustený otvor

hliník eloxovaný hliník eloxovaný	bronz světlý	100	10	89-25521002	4012036107109
	bronz svetlý	250	10	89-25522502	4012036090210
	hliník leštěný	100	10	89-25521003	4012036107116
	hliník leštený	250	10	89-25522503	4012036090227
	stříbro	100	10	89-25521004	4012036107123
	striebró	250	10	89-25522504	4012036090234
mosaz mosadz	zlato	100	10	89-25521005	4012036107130
	zlato	250	10	89-25522505	4012036090241
	bronz	100	10	89-25521006	4012036107147
	bronz	250	10	89-25522506	4012036090258
	champagner	100	10	89-25521009	4012036107154
	champagner	250	10	89-25522509	4012036090265

Standard-schodové profily »Deko-TK«

Štandard-schodové profily »Deko-TK«



č.zboží

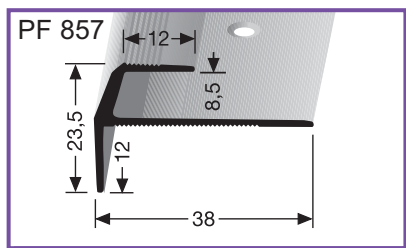

38 x 12 (↑ 8,5 mm)

SBS

vrtaný, zapuštěný otvor, s drážkovanou plochou pro nalepení

vrtaný, zapuštěný otvor, s drážkovanou plochou pre nalepenie

hliník eloxovaný
hliník eloxovaný

bronz světlý	100	10	89-25571002	4012036108144
bronz svetlý	250	10	89-25572502	4012036090272
hliník leštěný	100	10	89-25571003	4012036108151
hliník leštený	250	10	89-25572503	4012036090289
stříbro	100	10	89-25571004	4012036108168
striebro	250	10	89-25572504	4012036090296
zlato	100	10	89-25571005	4012036108175
zlato	250	10	89-25572505	4012036090302
bronz	100	10	89-25571006	4012036108182
bronz	250	10	89-25572506	4012036090319
champagner	100	10	89-25571009	4012036108199
champagner	250	10	89-25572509	4012036090326

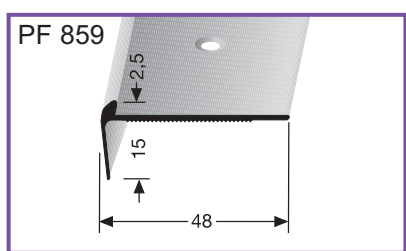

48 x 15 (↑ 2,5 mm)

SBS

vrtaný, zapuštěný otvor, s drážkovanou plochou pro nalepení

vrtaný, zapuštěný otvor, s drážkovanou plochou pre nalepenie

hliník eloxovaný
hliník eloxovaný

bronz světlý	100	10	89-25591002	4012036108205
bronz svetlý	250	10	89-25592502	4012036094188
hliník leštěný	100	10	89-25591003	4012036108212
hliník leštený	250	10	89-25592503	4012036094195
stříbro	100	10	89-25591004	4012036108229
striebro	250	10	89-25592504	4012036094201
zlato	100	10	89-25591005	4012036108236
zlato	250	10	89-25592505	4012036094218
bronz	100	10	89-25591006	4012036108243
bronz	250	10	89-25592506	4012036094225
champagner	100	10	89-25591009	4012036108250
champagner	250	10	89-25592509	4012036094232

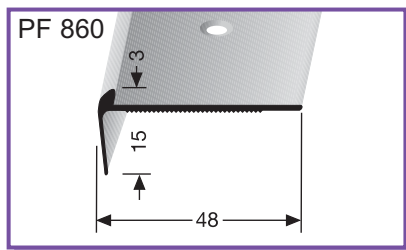

48 x 15 (↑ 3 mm)

SBS

vrtaný, zapuštěný otvor, s drážkovanou plochou pro nalepení

vrtaný, zapuštěný otvor, s drážkovanou plochou pre nalepenie

hliník eloxovaný
hliník eloxovaný

bronz světlý	100	10	89-25601002	4012036108267
bronz svetlý	250	10	89-25602502	4012036090333
hliník leštěný	100	10	89-25601003	4012036108274
hliník leštený	250	10	89-25602503	4012036090340
stříbro	100	10	89-25601004	4012036108281
striebro	250	10	89-25602504	4012036090357
zlato	100	10	89-25601005	4012036108298
zlato	250	10	89-25602505	4012036090364
bronz	100	10	89-25601006	4012036108304
bronz	250	10	89-25602506	4012036090371
champagner	100	10	89-25601009	4012036108311
champagner	250	10	89-25602509	4012036090388
mosaz	100	10	89-25601007	4012036109325
mosadz leštená	250	10	89-25602507	4012036109332

mosaz
mosadz

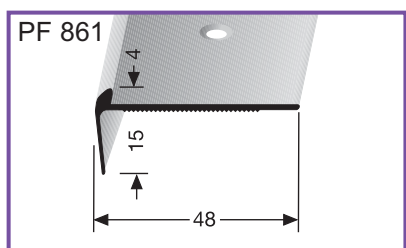

48 x 15 (↑ 4 mm)

SBS

vrtaný, zapuštěný otvor, s drážkovanou plochou pro nalepení

vrtaný, zapuštěný otvor, s drážkovanou plochou pre nalepenie

hliník eloxovaný
hliník eloxovaný

bronz světlý	100	10	89-25611002	4012036108328
bronz svetlý	250	10	89-25612502	4012036090395
hliník leštěný	100	10	89-25611003	4012036108335
hliník leštený	250	10	89-25612503	4012036090401
stříbro	100	10	89-25611004	4012036108342
striebro	250	10	89-25612504	4012036090418
zlato	100	10	89-25611005	4012036108359
zlato	250	10	89-25612505	4012036090425
bronz	100	10	89-25611006	4012036108366
bronz	250	10	89-25612506	4012036090432
champagner	100	10	89-25611009	4012036108373
champagner	250	10	89-25612509	4012036190449

Standard-schodové profily »Deko-TK«

Štandard-schodové profily »Deko-TK«



č.zboží

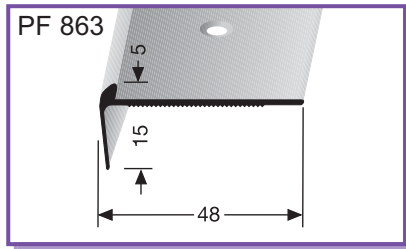

48 x 15 (↓ 5 mm)

SBS

vrtaný, zapuštěný otvor, s drážkovanou plochou pro nalepení

vřtaný, zapuštěný otvor, s drážkovacou plochou pre nalepenie

hliník eloxovaný
hliník eloxovaný

bronz světlý	100	10	89-25631002	4012036107161
bronz svetlý	250	10	89-25632502	4012036090456
hliník leštěný	100	10	89-25631003	4012036107178
hliník leštený	250	10	89-25632503	4012036090463
stříbro	100	10	89-25631004	4012036107185
striebro	250	10	89-25632504	4012036090470
zlato	100	10	89-25631005	4012036107192
zlato	250	10	89-25632505	4012036090489
bronz	100	10	89-25631006	4012036107208
bronz	250	10	89-25632506	4012036090494
champagner	100	10	89-25631009	4012036107215
champagner	250	10	89-25632509	4012036090500

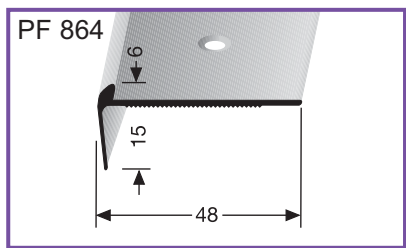

48 x 15 (↓ 6 mm)

SBS

vrtaný, zapuštěný otvor, s drážkovanou plochou pro nalepení

vřtaný, zapuštěný otvor, s drážkovacou plochou pre nalepenie

hliník eloxovaný
hliník eloxovaný

bronz světlý	100	10	89-25641002	4012036107222
bronz svetlý	250	10	89-25642502	4012036090517
hliník leštěný	100	10	89-25641003	4012036107239
hliník leštený	250	10	89-25642503	4012036090524
stříbro	100	10	89-25641004	4012036107246
striebro	250	10	89-25642504	4012036090531
zlato	100	10	89-25641005	4012036107253
zlato	250	10	89-25642505	4012036090548
bronz	100	10	89-25641006	4012036107260
bronz	250	10	89-25642506	4012036090555
champagner	100	10	89-25641009	4012036107277
champagner	250	10	89-25642509	4012036090562

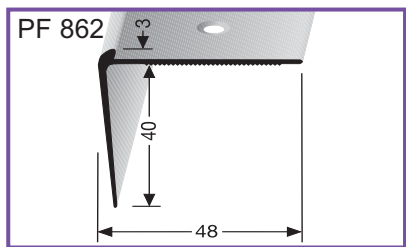

48 x 40 (↓ 3 mm)

SBS

vrtaný, zapuštěný otvor, s drážkovanou plochou pro nalepení

vřtaný, zapuštěný otvor, s drážkovacou plochou pre nalepenie

hliník eloxovaný
hliník eloxovaný

bronz světlý	100	10	89-25621002	4012036107284
bronz svetlý	250	10	89-25622502	4012036090579
hliník leštěný	100	10	89-25621003	4012036107291
hliník leštený	250	10	89-25622503	4012036090586
stříbro	100	10	89-25621004	4012036107307
striebro	250	10	89-25622504	4012036090593
zlato	100	10	89-25621005	4012036107314
zlato	250	10	89-25622505	4012036090609
bronz	100	10	89-25621006	4012036107321
bronz	250	10	89-25622506	4012036090616
champagner	100	10	89-25621009	4012036107338
champagner	250	10	89-25622509	4012036090623

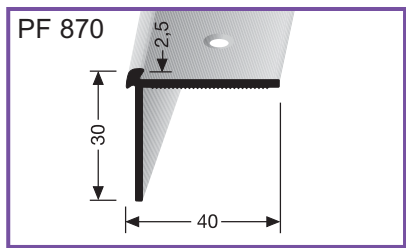

40 x 30 (↓ 2,5 mm)

SBS

vrtaný, zapuštěný otvor, s drážkovanou plochou pro nalepení

vřtaný, zapuštěný otvor, s drážkovacou plochou pre nalepenie

hliník eloxovaný
hliník eloxovaný

bronz světlý	100	10	89-25701002	4012036107345
bronz svetlý	250	10	89-25702502	4012036094249
hliník leštěný	100	10	89-25701003	4012036107352
hliník leštený	250	10	89-25702503	4012036094256
stříbro	100	10	89-25701004	4012036107369
striebro	250	10	89-25702504	4012036094263
zlato	100	10	89-25701005	4012036107376
zlato	250	10	89-25702505	4012036094270
bronz	100	10	89-25701006	4012036107383
bronz	250	10	89-25702506	4012036094287
champagner	100	10	89-25701009	4012036107390
champagner	250	10	89-25702509	4012036194294

Standard-schodové profily »Deko-TK«

Štandard-schodové profily »Deko-TK«



č.zboží

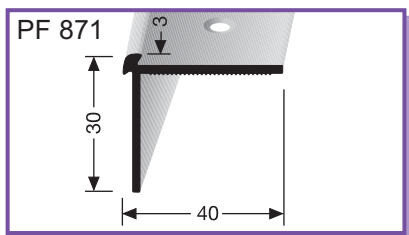

40 x 30 (↑ 3 mm)

vrtaný, zapuštěný otvor, s drážkovanou plochou pro nalepení

vrtaný, zapuštěný otvor, s drážkovanou plochou pro nalepení



hliník eloxovaný
hliník eloxovaný

bronz světlý	100	10	89-25711002	4012036107406
bronz svetlý	250	10	89-25712502	4012036090630
hliník leštěný	100	10	89-25711003	4012036107413
hliník leštený	250	10	89-25712503	4012036090647
stříbro	100	10	89-25711004	4012036107420
striebro	250	10	89-25712504	4012036090654
zlato	100	10	89-25711005	4012036107437
zlato	250	10	89-25712505	4012036090661
bronz	100	10	89-25711006	4012036107444
bronz	250	10	89-25712506	4012036090678
champagner	100	10	89-25711009	4012036107451
champagner	250	10	89-25712509	4012036090685

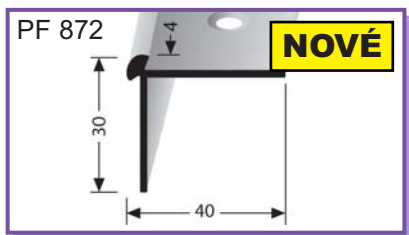

40 x 30 (↑ 4 mm)

vrtaný, zapuštěný otvor, s drážkovanou plochou pro nalepení

vrtaný, zapuštěný otvor, s drážkovanou plochou pro nalepení



hliník eloxovaný
hliník eloxovaný

bronz světlý	100	10	89-25721002	4012036118693
bronz svetlý	250	10	89-25722502	4012036118709
hliník leštěný	100	10	89-25721003	4012036118716
hliník leštený	250	10	89-25722503	4012036118723
stříbro	100	10	89-25721004	4012036118730
striebro	250	10	89-25722504	4012036118747
zlato	100	10	89-25721005	4012036118754
zlato	250	10	89-25722505	4012036118761
bronz	100	10	89-25721006	4012036118778
bronz	250	10	89-25722506	4012036118785
champagner	100	10	89-25721009	4012036118792
champagner	250	10	89-25722509	4012036118808

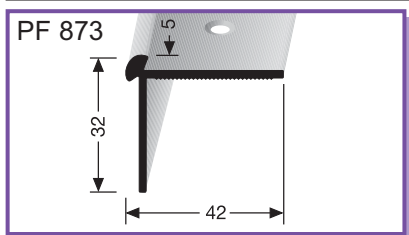

42 x 32 (↑ 5 mm)

vrtaný, zapuštěný otvor, s drážkovanou plochou pro nalepení

vrtaný, zapuštěný otvor, s drážkovanou plochou pro nalepení



hliník eloxovaný
hliník eloxovaný

bronz světlý	100	10	89-25731002	4012036107468
bronz svetlý	250	10	89-25732502	4012036090692
hliník leštěný	100	10	89-25731003	4012036107475
hliník leštený	250	10	89-25732503	4012036090708
stříbro	100	10	89-25731004	4012036107482
striebro	250	10	89-25732504	4012036090715
zlato	100	10	89-25731005	4012036107499
zlato	250	10	89-25732505	4012036090722
bronz	100	10	89-25731006	4012036107505
bronz	250	10	89-25732506	4012036090739
champagner	100	10	89-25731009	4012036107512
champagner	250	10	89-25732509	4012036090746

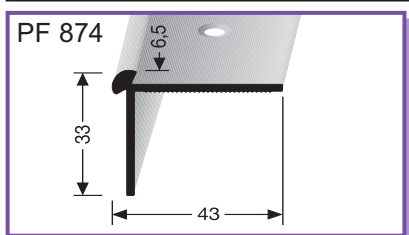

43 x 33 (↑ 6,5 mm)

vrtaný, zapuštěný otvor, s drážkovanou plochou pro nalepení

vrtaný, zapuštěný otvor, s drážkovanou plochou pro nalepení



hliník eloxovaný
hliník eloxovaný

bronz světlý	100	10	89-25741002	4012036107529
bronz svetlý	250	10	89-25742502	4012036090753
hliník leštěný	100	10	89-25741003	4012036107536
hliník leštený	250	10	89-25742503	4012036090760
stříbro	100	10	89-25741004	4012036107543
striebro	250	10	89-25742504	4012036090777
zlato	100	10	89-25741005	4012036107550
zlato	250	10	89-25742505	4012036090784
bronz	100	10	89-25741006	4012036107567
bronz	250	10	89-25742506	4012036090791
champagner	100	10	89-25741009	4012036107574
champagner	250	10	89-25742509	4012036090807

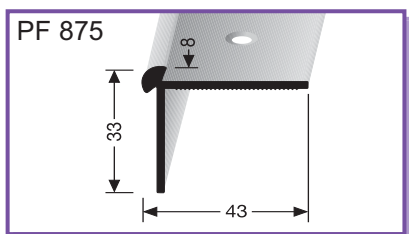

43 x 33 (↑ 8 mm)

vrtaný, zapuštěný otvor, s drážkovanou plochou pro nalepení

vrtaný, zapuštěný otvor, s drážkovanou plochou pro nalepení



hliník eloxovaný
hliník eloxovaný

bronz světlý	100	10	89-25751002	4012036107581
bronz svetlý	250	10	89-25752502	4012036094300
hliník leštěný	100	10	89-25751003	4012036107598
hliník leštený	250	10	89-25752503	4012036094317
stříbro	100	10	89-25751004	4012036107604
striebro	250	10	89-25752504	4012036094324
zlato	100	10	89-25751005	4012036107611
zlato	250	10	89-25752505	4012036094331
bronz	100	10	89-25751006	4012036107628
bronz	250	10	89-25752506	4012036094348
champagner	100	10	89-25751009	4012036107635
champagner	250	10	89-25752509	4012036194355

Standard-schodové profily »Deko-TK«

Štandard-schodové profily »Deko-TK«



č.zboží

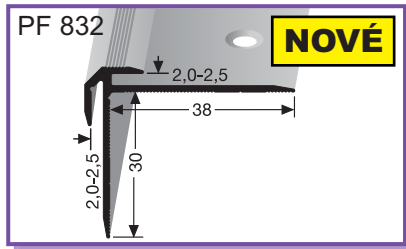

38 x 30 (↓ 2 – 2,5 mm)

SBS

vrtaný, zapuštěný otvor, s drážkovanou plochou pro nalepení

vřtaný, zapuštěný otvor, s drážkovacou plochou pre nalepenie

hliník eloxovaný
hliník eloxovaný

bronz světlý bronz svetlý	250	10	89-24022532	4012036139315
hliník leštěný hliník leštený	250	10	89-24022533	4012036139322
stříbro striebró	250	10	89-24022534	4012036139339
zlato zlato	250	10	89-24022535	4012036139346
bronz bronz	250	10	89-24022536	4012036139353
champagner champagner	250	10	89-24022539	4012036139360

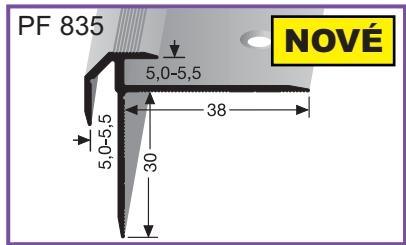

38 x 30 (↓ 5 – 5,5 mm)

SBS

vrtaný, zapuštěný otvor, s drážkovanou plochou pro nalepení

vřtaný, zapuštěný otvor, s drážkovacou plochou pre nalepenie

hliník eloxovaný
hliník eloxovaný

bronz světlý bronz svetlý	250	10	89-24052532	4012036139377
hliník leštěný hliník leštený	250	10	89-24052533	4012036139384
stříbro striebró	250	10	89-24052534	4012036139391
zlato zlato	250	10	89-24052535	4012036139407
bronz bronz	250	10	89-24052536	4012036139414
champagner champagner	250	10	89-24052539	40120361139421

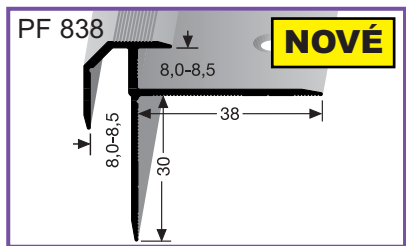

38 x 30 (↓ 8 – 8,5 mm)

SBS

vrtaný, zapuštěný otvor, s drážkovanou plochou pro nalepení

vřtaný, zapuštěný otvor, s drážkovacou plochou pre nalepenie

hliník eloxovaný
hliník eloxovaný

bronz světlý bronz svetlý	250	10	89-24082532	4012036139438
hliník leštěný hliník leštený	250	10	89-24082533	4012036139445
stříbro striebró	250	10	89-24082534	4012036139452
zlato zlato	250	10	89-24082535	4012036139469
bronz bronz	250	10	89-24082536	4012036139476
champagner champagner	250	10	89-24082539	4012036139483

Schodové profily s LED osvětlením

Schodové profily s LED osvětlením

Elektrické připojení a zprovoznění musí provést kvalifikovaný elektrikář.

Elektrické připojení a sprevádzkovanie musí vykonať kvalifikovaný elektrikár.

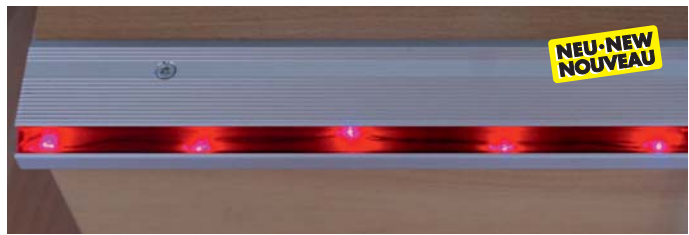

Schodové profily s LED osvětlením		↓		č.zboží		Barcode	
Schodové profily s LED osvětlením							
 PF 890 60 x 45 x 27 mm vrtaný, zapuštěný otvor vrtaný, zapuštěný otvor 	hliník eloxovaný	bronz světlý	100	10	89-25901002	4012036108380	
		bronz svetlý	300	10	89-25903002	4012036094713	
	hliník eloxovaný	hliník leštěný	100	10	89-25901003	4012036108397	
		hliník leštený	300	10	89-25903003	4012036094720	
	hliník eloxovaný	stříbro	100	10	89-25901004	4012036108403	
		striebro	300	10	89-25903004	4012036094737	
	hliník eloxovaný	zlato	100	10	89-25901005	4012036108410	
		zlato	300	10	89-25903005	4012036094744	
	hliník eloxovaný	bronz	100	10	89-25901006	4012036108427	
		bronz	300	10	89-25903006	4012036094751	
	hliník eloxovaný	champagner	100	10	89-25901009	4012036108434	
		champagner	300	10	89-25903009	4012036094768	
 PF 891 37 x 21 x 30 mm vrtaný, zapuštěný otvor vrtaný, zapuštěný otvor 	hliník eloxovaný	bronz světlý	100	10	89-28891002	4012036108441	
		bronz svetlý	250	10	89-28892502	4012036102128	
	hliník eloxovaný	hliník leštěný	100	10	89-28891003	4012036108458	
		hliník leštený	250	10	89-28892503	4012036102074	
	hliník eloxovaný	stříbro	100	10	89-28891004	4012036108465	
		striebro	250	10	89-28892504	4012036102081	
	hliník eloxovaný	zlato	100	10	89-28891005	4012036108472	
		zlato	250	10	89-28892505	4012036102098	
	hliník eloxovaný	bronz	100	10	89-28891006	4012036108489	
		bronz	250	10	89-28892506	4012036102111	
	hliník eloxovaný	champagner	100	10	89-28891009	4012036108496	
		champagner	250	10	89-28892509	4012036102104	
 PF 899 LED - světla LED - svetla	bilá	1,0 m	1	89-25901015	4012036117498		
	biela	2,5 m	1	89-25901001	4012036117481		
		10,0 m	1	89-25901000	4012036103835		
		Příslušenství: 6ks diod pro jeden oddělitelný díl (16,7cm), 24W			Příslušenstvo: 6ks diód pre jeden oddeliteľný diel (16,7 cm), 24W		
 PF 895 V	 PF 895 L	PF 895 V spojovací sada pro LED světla spojovacia sada pre LED svetlá	1	89-25902010	4012036116156		
		PF 895 L prodlužovací sada pro LED světla predlžovacia sada pre LED svetla	1	89-25902011	4012036117504		
 PF 894 4hranné trubky pro LED světla 4hranné rúrky pre LED svetlá	transparentní	2 m	10	89-25902001	4012036103842		
	transparentná						
	modrá	2 m	10	89-25902002	4012036103859		
	modrá						
	červená	2 m	10	89-25902003	4012036103866		
	červená						
	zelená	2 m	10	89-25902004	4012036103873		
	zelená						
 PF 896	 PF 897	PF 896 LED-transformátor LED-transformátor	1	89-25900000	4012036103880		
		PF 897 LED-transformátor LED-transformátor	1	89-25900001	4012036103897		
					(pro/pre 5 m)		
					(pro/pre 25 m)		

včetně 2m přívodu a euro ploché zásuvky

vrátane 2m přívodu a euro plochej zásuvky

Schodové tyče a příslušenství

Schodové tyče a příslušenství



Schodové tyče a příslušenství

Schodové tyče a příslušenství



schodová tyč s uzavřeným koncem, dutá
schodová tyč s uzavřeným koncem, dutá



	10x 70 cm	10x 75 cm	10x 80 cm	10x 100 cm
mosaz mosadz	mosaz leštěná / mosadz leštěná			
	Ø 9 mm	89-32070009	89-32075009	89-32080009
	Ø 11 mm		89-32075011	89-32080011 89-32100011
	nikl leštěný / nikel leštěný			
	Ø 9 mm	89-32070109	89-32075109	89-32080109
	Ø 11 mm		89-32075111	89-32080111 89-32100111
mosaz mosadz	nikl matný / nikel matný			
	Ø 9 mm	89-32070209	89-32075209	89-32080209
	Ø 11 mm		89-32075211	89-32080211 89-32100211



trojhranné boční úchyty, otevřené
trojhranné bočné úchyty, otvorené

	2x Ø 9 mm	2x Ø 10 mm	2x Ø 11 mm	2x Ø 13 mm
mosaz mosadz	mosaz leštěná / mosadz leštěná			
	89-30054009	89-30054010	89-30054011	89-30054013
	89-30054109	89-30054110	89-30054111	89-30054113
mosaz mosadz	nikl matný / nikel matný			
	89-30054209	89-30054210	89-30054211	89-30054213

10 kusů v kartónu
10 kusov v kartóne



upínací boční oko, s vrutem a šroubkem
na zabezpečení tyče
upínacie bočné oko, so skrutkou a
skrutkou na zabezpečenie tyče

	1x Ø 9 mm	1x Ø 10 mm	1x Ø 11 mm	1x Ø 13 mm
mosaz mosadz	mosaz leštěná / mosadz leštěná			
	89-30055009	89-30055010	89-30055011	89-30055013
	nikl leštěný / nikel leštěný			
	89-30055109	89-30055110	89-30055111	89-30055113
mosaz mosadz	nikl matný / nikel matný			
	89-30055209	89-30055210	89-30055211	89-30055213
mosaz mosadz	dělový bronz / delový bronz			
	89-30055309			



50 kusů v kartónu
50 kusov v kartóne

Schodové tyče a příslušenství

Schodové tyče a příslušenství



10x	60 cm	65 cm	70 cm	75 cm	80 cm	90 cm	100 cm	105 cm	110 cm
mosaz leštěná / mosadz leštěná									
Ø 9 mm	89-33060009	89-33065009	89-33070009	89-33075009	89-33080009	89-33090009	89-33100009	89-33105009	
Ø 10 mm				89-33075010	89-33080010	89-33090010	89-33100010	89-33105010	
Ø 11 mm				89-33075011	89-33080011	89-33090011	89-33100011	89-33105011	89-33110011
Ø 13 mm				89-33075013	89-33080013	89-33090013	89-33100013		
nikl leštěný / nikel leštěný									
Ø 9 mm	89-33060109	89-33065109	89-33070109	89-33075109	89-33080109	89-33090109	89-33100109	89-33105109	
Ø 10 mm				89-33075110	89-33080110	89-33090110	89-33100110	89-33105110	
Ø 11 mm				89-33075111	89-33080111	89-33090111	89-33100111	89-33105111	89-33110111
Ø 13 mm				89-33075113	89-33080113	89-33090113	89-33100113		
nikl matný / nikel matný									
Ø 9 mm	89-33060209	89-33065209	89-33070209	89-33075209	89-33080209	89-33090209	89-33100209	89-33105209	
Ø 10 mm				89-33075210	89-33080210	89-33090210	89-33100210	89-33105210	
Ø 11 mm				89-33075211	89-33080211	89-33090211	89-33100211	89-33105211	89-33110211
Ø 13 mm				89-33075213	89-33080213	89-33090213	89-33100213		
dělový bronz / delový bronz									
Ø 9 mm	89-33060309	89-33065309	89-33070309	89-33075309	89-33080309				
Ø 11 mm				89-33075311	89-33080311	89-33090311	89-33100311		
Ø 13 mm				89-33075313	89-33080313	89-33090313	89-33100313		

schodové tyče s uzavřeným koncem, plný masivní materiál

schodové tyče s uzavřeným koncem, plný masivní materiál



SBS-O

mosaz mosadz

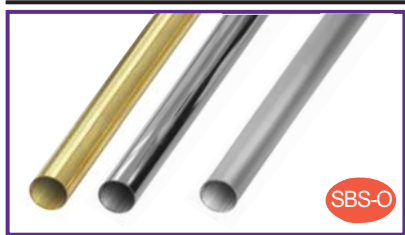

SBS-O

schodové tyče s uzavřeným koncem, duté
schodové tyče s uzavřeným koncem, duté

mosaz mosadz

mosaz leštěná	Ø 9 mm	10x	500 cm	89-30050009
mosadz leštěná	Ø 11 mm	10x	500 cm	89-30050011
nikl leštěný	Ø 9 mm	10x	250 cm	89-30025109
nikel leštěný	Ø 11 mm	10x	250 cm	89-30025111
nikl matný	Ø 9 mm	10x	250 cm	89-30025209
nikel matný	Ø 11 mm	10x	250 cm	89-30025211



koncová uzávěrka tyče - ve tvaru žaluďa
koncová uzávěrka tyče - v tvare žaluďa

mosaz mosadz

mosaz leštěná	Ø 9 mm	10x	89-30051009
mosadz leštěná	Ø 10 mm	10x	89-30051010
	Ø 11 mm	10x	89-30051011
nikl leštěný	Ø 9 mm	10x	89-30051109
nikel leštěný	Ø 10 mm	10x	89-30051110
	Ø 11 mm	10x	89-30051111
nikl matný	Ø 9 mm	10x	89-30051209
nikel matný	Ø 10 mm	10x	89-30051210
	Ø 11 mm	10x	89-30051211



SBS-O

mosaz mosadz

mosaz leštěná	16x16 mm	10x	500 cm	89-30052000
mosadz leštěná				
nikl leštěný	16x16 mm	10x	500 cm	89-30052001
nikel leštěný				
trojúhelníková schodová tyč, dutá				10 kusů v balení
trojúhelníková schodová tyč, dutá				10 kusů v balení



mosaz mosadz

mosaz leštěná		1 pár	89-30053000
mosadz leštěná		1 pár	
nikl leštěný		1 pár	89-30053001
nikel leštěný		1 pár	
trojhřanné boční úchyty, uzavřené			10 kusů v balení
trojhřanné boční úchyty, uzavřené			10 kusů v balení

Profily určené k ohýbání

Profily určené k ohýbanie

všimněte si prosím také našich ohýbacích profilů na str 60,61 a 65.

všimněte si, prosím, aj našich ohýbacích profilov na str 60,61 a 65.

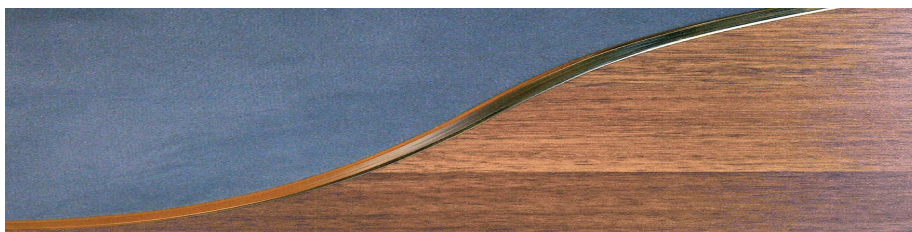

T - ohýbací profily

T - ohýbací profily



č.zboží

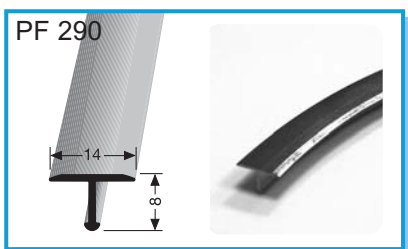

14 x 8 mm

ohýbací profil

ohýbací profil

SBS-O

hliník/hliník: Ø min. 50 cm

mosaz/mosadz: Ø min. 40 cm

hliník eloxovaný
hliník eloxovaný

bronz světlý jemně broušený bronz svetlý, jemne brúsený	270	10	89-18902702	4012036078355
hliník leštěný hliník leštený	270	10	89-18902703	4012036068066
stříbro striebro	270	10	89-18902704	4012036067618
zlato zlato	270	10	89-18902705	4012036067588
bronz bronz	270	10	89-18902706	4012036068080
champagner champagner	270	10	89-18902709	4012036068073

mosaz
mosadz

mosaz leštěný mosadz leštený	270	10	89-18902707	4012036078362
---------------------------------	-----	----	-------------	---------------

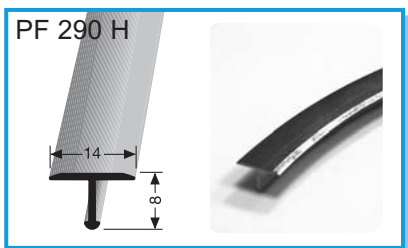

14 x 8 mm

ohýbací profil, s dekorem dřeva

ohýbací profil, s dekorem dreva

SBS-O

Ø min. 50 cm

hliník potažený fólií s dekorem dřeva
hliník potiahnutý fóliou s dekorem dreva

H10 borovice borovica	270	10	89-18902710	4012036078379
H20 buk tmavý buk tmavý	270	10	89-18902720	4012036078386
H22 buk světlý buk svetlý	270	10	89-18902722	4012036078393
H30 dub světlý dub svetlý	270	10	89-18902730	4012036078409
H31 dub tmavý dub tmavý	270	10	89-18902731	4012036078416
H33 dub bílý dub biely	270	10	89-18902733	4012036107642
H40 javor javor	270	10	89-18902740	4012036078423
H50 jasan jaseň	270	10	89-18902750	4012036107659
H80 merbau merbau	270	10	89-18902780	4012036078430
H81 ořech orech	270	10	89-18902781	4012036087289
H84 mahagon mahagón	270	10	89-18902784	4012036087296
H90 třešeň světlá čerešňa svetlá	270	10	89-18902790	4012036078447
H95 wenge wenge	270	10	89-18902795	4012036116903

T - ohýbací profily

T - ohýbací profily



č.zboží



PF 291

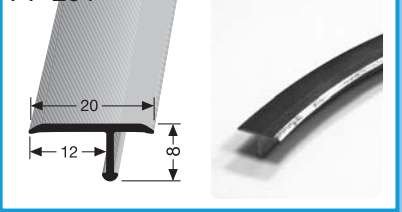

20 x 12 x 8 mm

ohýbací profil

ohýbací profil

SBS-O

Ø min. 100 cm

Ø min. 450 cm

hliník eloxovaný
hliník eloxovaný

bronz světlý jemně broušený bronz svetlý, jemne brúsený	270	10	89-18912702	4012036078454
hliník leštěný hliník leštený	270	10	89-18912703	4012036078461
stříbro striebro	270	10	89-18912704	4012036078478
zlato zlato	270	10	89-18912705	4012036078485
bronz bronz	270	10	89-18912706	4012036078492
champagner champagner	270	10	89-18912709	4012036078508

PF 291 H

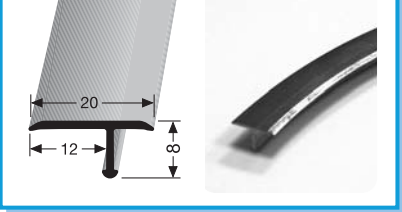

20 x 12 x 8 mm

ohýbací profil, s dekorem dřeva

ohýbací profil, s dekorem dřeva

SBS-O

Ø min. 100 cm

Ø min. 450 cm

hliník potažený fólií s dekorem dřeva
hliník potiahnutý fóliou s dekorem dřeva

H10 borovice borovica	270	10	89-18912710	4012036078515
H20 buk tmavý buk tmavý	270	10	89-18912720	4012036078522
H22 buk světlý buk svetlý	270	10	89-18912722	4012036078539
H30 dub světlý dub svetlý	270	10	89-18912730	4012036078546
H31 dub tmavý dub tmavý	270	10	89-18912731	4012036078553
H33 dub bílý dub biely	270	10	89-18912733	4012036108502
H40 javor javor	270	10	89-18912740	4012036078560
H50 jasan jaseň	270	10	89-18912750	4012036108519
H80 merbau merbau	270	10	89-18912780	4012036078577
H81 ořech orech	270	10	89-18912781	4012036087302
H84 mahagon mahagón	270	10	89-18912784	4012036087319
H90 třešeň světlá čerešňa svetlá	270	10	89-18912790	4012036078584
H95 wenge wenge	270	10	89-18912795	4012036116910

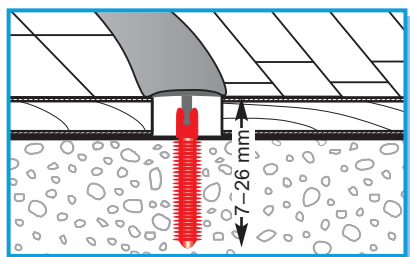

plastové hmoždinky pro T profily PF 290, PF 291, PF 293 14ks v plastovém sáčku, dostačující množství na 2,70m délky profilu	10	89-18900001	4012036092733
plastové hmoždinky pre T profily PF 290, PF 291, PF 293 14ks v plastovom vrecku, dostatočné množstvo na 2,70 m dĺžky profilu			

EB UNIVERZÁLNÍ PROFILY

EB univerzálné profily

T - ohýbací profily T - ohýbací profily



č.zboží



24 x 6 mm

ohýbací

ohýbací

Ø min. 120 cm

SBS-O

hliník eloxovaný
hliník eloxovaný

bronz světlý jemně broušený bronz světlý, jemně brúsený	270	10	89-18952702	4012036118631
hliník leštěný hliník leštený	270	10	89-18952703	4012036118648
stříbro striebró	270	10	89-18952704	4012036118655
zlato zlato	270	10	89-18952705	4012036118662
bronz bronz	270	10	89-18952706	4012036118679
champagner champagner	270	10	89-18952709	4012036118686

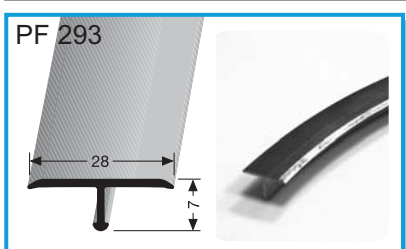

28 x 7 mm

ohýbací

ohýbací

Ø min. 280 cm

SBS-O

hliník eloxovaný
hliník eloxovaný

bronz světlý jemně broušený bronz světlý, jemně brúsený	270	10	89-18932702	4012036101220
hliník leštěný hliník leštený	270	10	89-18932703	4012036098551
stříbro striebró	270	10	89-18932704	4012036098568
zlato zlato	270	10	89-18932705	4012036098575
bronz bronz	270	10	89-18932706	4012036098582
champagner champagner	270	10	89-18932709	4012036098599

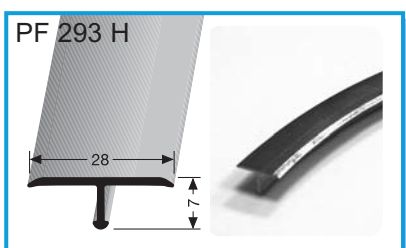

28 x 7 mm

ohýbací, s dekorem dřeva

ohýbací, s dekorem dřeva

Ø min. 280 cm

SBS-O

hliník potažený fólií s dekorem dřeva
hliník potiahnutý fóliou s dekorem dřeva

H10 borovice borovica	270	10	89-18932710	4012036098605
H20 buk tmavý buk tmavý	270	10	89-18932720	4012036098612
H22 buk světlý buk svetlý	270	10	89-18932722	4012036098629
H30 dub světlý dub svetlý	270	10	89-18932730	4012036098636
H31 dub tmavý dub tmavý	270	10	89-18932731	4012036098643
H33 dub bílý dub biely	270	10	89-18932733	4012036108526
H40 javor javor	270	10	89-18932740	4012036098650
H50 jasan jaseň	270	10	89-18932750	4012036108533
H80 merbau merbau	270	10	89-18932780	4012036098667
H81 ořech orech	270	10	89-18932781	4012036098674
H84 mahagon mahagón	270	10	89-18932784	4012036098681
H90 třešeň světlá čerešňa svetlá	270	10	89-18932790	4012036098698
H95 wenge wenge	270	10	89-18932795	4012036116927

Ukončovací a lemovací profily

Ukončovacie a lemovacie profily



č.zboží



<p>PF 356 EB</p>	<p>SBS-O hliník eloxovaný hliník eloxovaný</p>	<p>stříbro striebró</p> <p>18 x 3,5 mm (↑ 2,5 mm) ohýbací / ohýbací Ø min. 40 cm</p>	<p>250 10</p>	<p>89-18562504</p>	<p>4012036078317</p>
<p>PF 359 EB</p>	<p>SBS-O hliník eloxovaný hliník eloxovaný</p>	<p>stříbro striebró</p> <p>18 x 6 mm (↑ 5 mm) ohýbací / ohýbací Ø min. 40 cm</p>	<p>250 10</p>	<p>89-18592504</p>	<p>4012036078324</p>
<p>PF 365 EB</p>	<p>SBS-O hliník eloxovaný hliník eloxovaný</p>	<p>stříbro striebró</p> <p>34 x 4,8 mm (↑ 3 mm) ohýbací / ohýbací Ø min. 40 cm</p>	<p>300 10</p>	<p>89-18653004</p>	<p>4012036078331</p>
<p>PF 366 EB</p>	<p>SBS-O hliník eloxovaný hliník eloxovaný</p>	<p>stříbro striebró</p> <p>36 x 6 mm (↑ 4 mm) ohýbací / ohýbací Ø min. 40 cm</p>	<p>270 10</p>	<p>89-18662704</p>	<p>4012036078348</p>
<p>PF 805 EB</p>	<p>SBS-O hliník eloxovaný hliník eloxovaný</p>	<p>stříbro striebró</p> <p>30 x 10 mm (↑ 7 mm) ohýbací / ohýbací Ø min. 50 cm</p>	<p>250 10</p>	<p>89-18052544</p>	<p>4012036062163</p>
<p>PF 806 EB</p>	<p>SBS-O hliník eloxovaný hliník eloxovaný</p>	<p>stříbro striebró</p> <p>30 x 8 mm (↑ 5 mm) ohýbací / ohýbací Ø min. 50 cm</p>	<p>250 10</p>	<p>89-18062544</p>	<p>4012036077938</p>
<p>PF 210 EB</p>	<p>SBS-O hliník eloxovaný hliník eloxovaný</p>	<p>stříbro striebró</p> <p>28 mm (↑ 7,2-8,2 mm) ohýbací / ohýbací Ø min. 520 cm</p>	<p>270 10</p>	<p>89-18082704</p>	<p>4012036087265</p>
<p>PF 212 EB</p>	<p>SBS-O hliník eloxovaný hliník eloxovaný</p>	<p>stříbro striebró</p> <p>28 mm (↑ 9-10,2 mm) ohýbací / ohýbací Ø min. 520 cm</p>	<p>270 10</p>	<p>89-18102704</p>	<p>4012036087272</p>

Ukončovací a lemovací profily

Ukončovacie a lemovacie profily



č.zboží



PF 299

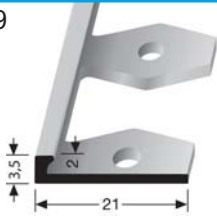

21 x 3,5 mm (↓ 2 mm)

SBS-O

vrtaný, ohýbací

vřtaný, ohýbací

Ø min. 20 cm

hliník eloxovaný
hliník eloxovaný

hliník přírodní
hliník přírodní

250

10

[89-18992500](#)

4012036094362

hliník leštěný
hliník leštěný

250

10

[89-18992503](#)

4012036094379

stříbro
stříbro

250

10

[89-18992504](#)

4012036094386

zlato
zlato

250

10

[89-18992505](#)

4012036094393

bronz
bronz

250

10

[89-18992506](#)

4012036094409

champagner
champagner

250

10

[89-18992509](#)

4012036094416

PF 300

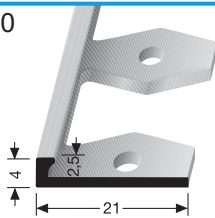

21 x 4 mm (↓ 2,5 mm)

SBS-O

vrtaný, ohýbací

vřtaný, ohýbací

Ø min. 20 cm

hliník eloxovaný
hliník eloxovaný

hliník přírodní
hliník přírodní

250

10

[89-18002500](#)

4012036094546

hliník leštěný
hliník leštěný

250

10

[89-18002503](#)

4012036094553

stříbro
stříbro

250

10

[89-18002504](#)

4012036094560

zlato
zlato

250

10

[89-18002505](#)

4012036094577

bronz
bronz

250

10

[89-18002506](#)

4012036094584

champagner
champagner

250

10

[89-18002509](#)

4012036094591

PF 301

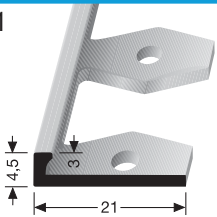

21 x 4,5 mm (↓ 3 mm)

SBS-O

vrtaný, ohýbací

vřtaný, ohýbací

Ø min. 20 cm

hliník eloxovaný
hliník eloxovaný

hliník přírodní
hliník přírodní

250

10

[89-18012500](#)

4012036065621

hliník leštěný
hliník leštěný

250

10

[89-18012503](#)

4012036065638

stříbro
stříbro

250

10

[89-18012504](#)

4012036065645

zlato
zlato

250

10

[89-18012505](#)

4012036065652

bronz
bronz

250

10

[89-18012506](#)

4012036065676

champagner
champagner

250

10

[89-18012509](#)

4012036065669

mosaz
mosadz

mosaz leštěná
mosadz leštěná

250

10

[89-18012507](#)

4012036077570

Ukončovací a lemovací profily

Ukončovacie a lemovacie profily



č.zboží



PF 302

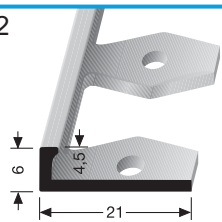

21 x 6 mm (↑ 4,5 mm)

vrtaný, ohýbací

vrtaný, ohýbací

Ø min. 22 cm

SBS-O

hliník eloxovaný
hliník eloxovaný

hliník přírodní hliník přírodní	250	10	89-18022500	4012036065683
hliník leštěný hliník leštěný	250	10	89-18022503	4012036065690
stříbro stříbro	250	10	89-18022504	4012036065706
zlato zlato	250	10	89-18022505	4012036065713
bronz bronz	250	10	89-18022506	4012036065737
champagner champagner	250	10	89-18022509	4012036065720
mosaz leštěná mosadz leštená	250	10	89-18022507	4012036077631

mosaz
mosadz

PF 307

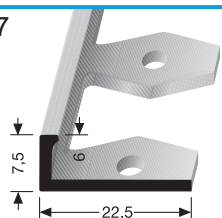

22,5 x 7,5 mm (↑ 6 mm)

vrtaný, ohýbací

vrtaný, ohýbací

Ø min. 22 cm

SBS-O

hliník eloxovaný
hliník eloxovaný

hliník přírodní hliník přírodní	250	10	89-18072500	4012036065744
hliník leštěný hliník leštěný	250	10	89-18072503	4012036065775
stříbro stříbro	250	10	89-18072504	4012036065782
zlato zlato	250	10	89-18072505	4012036065799
bronz bronz	250	10	89-18072506	4012036065812
champagner champagner	250	10	89-18072509	4012036065805
mosaz leštěná mosadz leštená	250	10	89-18072507	4012036077952

mosaz
mosadz

PF 303

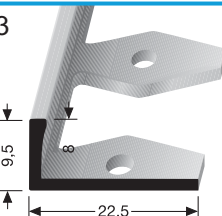

22,5 x 9,5 mm (↑ 8 mm)

vrtaný, ohýbací

vrtaný, ohýbací

Ø min. 24 cm

SBS-O

hliník eloxovaný
hliník eloxovaný

hliník přírodní hliník přírodní	250	10	89-18032500	4012036065829
hliník leštěný hliník leštěný	250	10	89-18032503	4012036065836
stříbro stříbro	250	10	89-18032504	4012036065843
zlato zlato	250	10	89-18032505	4012036065850
bronz bronz	250	10	89-18032506	4012036065874
champagner champagner	250	10	89-18032509	4012036065867
mosaz leštěná mosadz leštená	250	10	89-18032507	4012036077693

mosaz
mosadz

Ukončovací a lemovací profily

Ukončovacie a lemovacie profily



č.zboží



PF 304

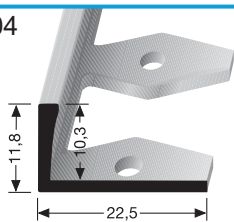

22,5 x 11,8 mm (↓ 10,3 mm)

vrtaný, ohýbací

vřtaný, ohýbací

Ø min. 24 cm

SBS-O

hliník eloxovaný
hliník eloxovaný

hliník přírodní
hliník přírodní 250 10 89-18042500 4012036065881

hliník leštěný
hliník leštěný 250 10 89-18042503 4012036065898

stříbro
stříbro 250 10 89-18042504 4012036065904

zlato
zlato 250 10 89-18042505 4012036065911

bronz
bronz 250 10 89-18042506 4012036065935

champagner
champagner 250 10 89-18042509 4012036065928

mosaz
mosadz

mosaz leštěná
mosadz leštěná 250 10 89-18042507 4012036077754

PF 308

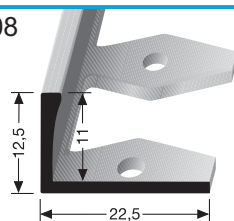

22,5 x 12,5 mm (↓ 11 mm)

vrtaný, ohýbací

vřtaný, ohýbací

Ø min. 24 cm

SBS-O

hliník eloxovaný
hliník eloxovaný

hliník přírodní
hliník přírodní 250 10 89-18082500 4012036065942

hliník leštěný
hliník leštěný 250 10 89-18082503 4012036065959

stříbro
stříbro 250 10 89-18082504 4012036065966

zlato
zlato 250 10 89-18082505 4012036065973

bronz
bronz 250 10 89-18082506 4012036065980

champagner
champagner 250 10 89-18082509 4012036062231

PF 305

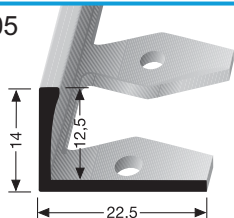

22,5 x 14 mm (↓ 12,5 mm)

vrtaný, ohýbací

vřtaný, ohýbací

Ø min. 24 cm

SBS-O

hliník eloxovaný
hliník eloxovaný

hliník přírodní
hliník přírodní 250 10 89-18052500 4012036066000

hliník leštěný
hliník leštěný 250 10 89-18052503 4012036066017

stříbro
stříbro 250 10 89-18052504 4012036066024

zlato
zlato 250 10 89-18052505 4012036066031

bronz
bronz 250 10 89-18052506 4012036066055

champagner
champagner 250 10 89-18052509 4012036066048

mosaz
mosadz

mosaz leštěná
mosadz leštěná 250 10 89-18052507 4012036077815

Ukončovací a lemovací profily

Ukončovacie a lemovacie profily



č.zboží

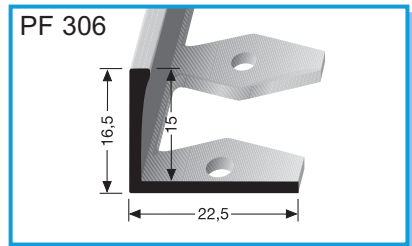

22,5 x 16,5 mm (↓ 15 mm)

SBS-O

vrtaný, ohýbací

vrtaný ohýbací

Ø min. 45 cm

hliník eloxovaný
hliník eloxovaný

hliník přírodní hliník přírodní	250	10	89-18062500	4012036032739
hliník leštěný hliník leštěný	250	10	89-18062503	4012036066062
stříbro stříbro	250	10	89-18062504	4012036066079
zlato zlato	250	10	89-18062505	4012036066086
bronz bronz	250	10	89-18062506	4012036066109
champagner champagner	250	10	89-18062509	4012036066093
mosaz leštěná mosadz leštená	250	10	89-18062507	4012036094874

mosaz
mosadz

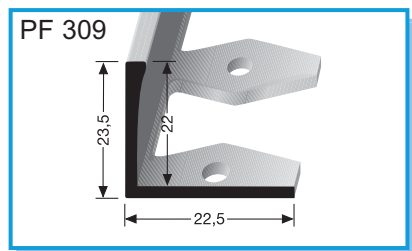

22,5 x 23,5 mm (↓ 22 mm)

SBS-O

vrtaný, ohýbací

vrtaný ohýbací

Ø min. 45 cm

hliník eloxovaný
hliník eloxovaný

hliník přírodní hliník přírodní	250	10	89-18092500	4012036066116
hliník leštěný hliník leštěný	250	10	89-18092503	4012036066123
stříbro stříbro	250	10	89-18092504	4012036066130
zlato zlato	250	10	89-18092505	4012036066147
bronz bronz	250	10	89-18092506	4012036066161
champagner champagner	250	10	89-18092509	4012036066154
mosaz leštěná mosadz leštená	250	10	89-18092507	4012036078010

mosaz
mosadz

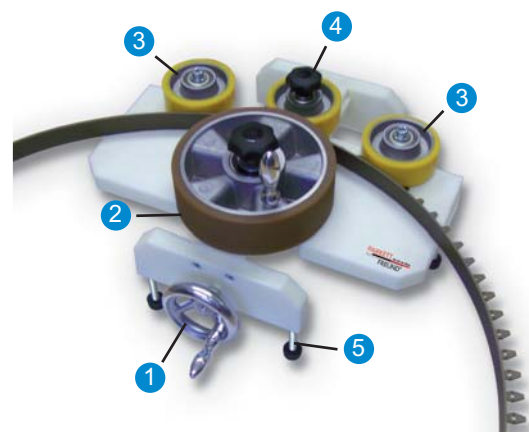

přístroj na ohýbání profilů
přístroj na ohýbanie profilov

1 89-1800001* 4012036041168

S novým přístrojem na ohýbání lišt lze snadno, bez námahy a rychle ohýbat profily k tomu určené (EB profily). Rádus lze dle potřeby nastavit. Profily jsou při ohýbání chráněny proti poškození díky vysoce kvalitnímu polyamidu s podílem skleného vlákna, který tvoří povrch všech ohýbacích koleček.

1. Tyto EB profily se ohýbají mezi malými přítlačnými kolečky a velkým ohýbacím kolečkem (T profily horní stranou dolů).

2. Radius se nastaví: pomocí ručního kolečka a velkého ohýbacího kolečka dle požadovaného ohybu.

Celý proces ohýbání můžete několikrát po sobě opakovat, upravovat seřízení tak, aby jste docílili žádaný tvar.

3. Podle toho, jak jsou malá a velká ohýbací kolečka proti sobě seřizena, docílíte postupně požadovaného oblouku.

Tip:
EB profil lze také protáhnout mezi kolečky oběma směry a docílit tvaru vlny.

S novým prístrojom na ohýbanie lišt možno ľahko, bez námahy a rýchlo, ohýbať profily k tomu určené (EB profily). Rádus možné podľa potreby nastaviť. Profily sú pri ohýbaní chránené proti poškodeniu vďaka vysoko kvalitnému polyamidu s podielom skleneného vlákna, ktorý tvorí povrch všetkých ohýbacích koliesok.

1. Tieto EB profily sa ohýbajú medzi malými přítlačnými kolieskami a veľkého ohýbacieho kolieska (T profily hornou stranou nadol).

2. Radius sa nastaví: pomocou ručného kolieska a veľkého ohýbacieho kolieska podľa požadovaného ohybu.

Celý proces ohýbania môžete niekoľkokrát po sebe opakovať, upravovať nastavenie tak, aby ste docielili žiadaný tvar.

3. Podľa toho, ako sú malé a veľké ohýbacie kolieska proti sebe nastavené, docielite postupne požadovaného oblúka.

Tip:
EB profil možno tiež pretiahnuť medzi kolieskami oboma smermi a docíliť tvare vlny.

popis částí přístroje

1. kolečko na ruční ovládání
2. ohýbací velké kolečko s madlem pro ruční ovládání
3. ohýbací malá kolečka
4. přítlačné kolečko
5. výškově nastavitelné nožičky

popis částí přístroje

1. koliesko na ručné ovládanie
2. ohýbacie veľké koliesko s madlom pre ručné ovládanie
3. ohýbacie malá kolieska
4. přítlačné koliesko
5. výškovo nastaviteľné nožičky

Můžete tvarovat do oblouků dle svých představ.
Můžete tvarovať do oblúkov podľa svojich predstáv.

**Ohýbačku lze zapůjčit po dohodě s naším obchodním zástupcem.
Ohýbačku možno zapožičať po dohode s naším obchodným zástupcom.**

Ukončovací a lemovací profily

Ukončovacie a lemovacie profily



Ukončovací profily

Ukončovacie profily



č.zboží

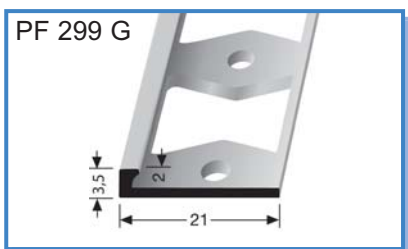

21 x 3,5 mm (↓ 2 mm)
vrtaný, pro rovné pokládání
vrtaný, pre rovné pokladanie

SBS-O

hliník eloxovaný
hliník eloxovaný

hliník přírodní hliník prírodný	250	10	89-18992510	4012036094423
hliník leštěný hliník leštený	250	10	89-18992513	4012036094430
stříbro striebro	250	10	89-18992514	4012036094447
zlato zlato	250	10	89-18992515	4012036094454
bronz bronz	250	10	89-18992516	4012036094461
champagner champagner	250	10	89-18992519	4012036094478

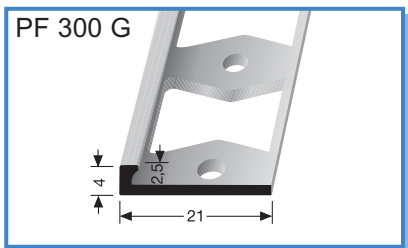

21 x 4 mm (↓ 2,5 mm)
vrtaný, pro rovné pokládání
vrtaný, pre rovné pokladanie

SBS-O

hliník eloxovaný
hliník eloxovaný

hliník přírodní hliník prírodný	250	10	89-18002510	4012036094607
hliník leštěný hliník leštený	250	10	89-18002513	4012036094614
stříbro striebro	250	10	89-18002514	4012036094621
zlato zlato	250	10	89-18002515	4012036094638
bronz bronz	250	10	89-18002516	4012036094645
champagner champagner	250	10	89-18002519	4012036094652

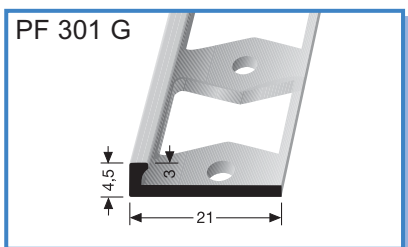

21 x 4,5 mm (↓ 3 mm)
vrtaný, pro rovné pokládání
vrtaný, pre rovné pokladanie

SBS-O

hliník eloxovaný
hliník eloxovaný

hliník přírodní hliník prírodný	250	10	89-18012510	4012036066178
hliník leštěný hliník leštený	250	10	89-18012513	4012036066185
stříbro striebro	250	10	89-18012514	4012036066192
zlato zlato	250	10	89-18012515	4012036066208
bronz bronz	250	10	89-18012516	4012036066222
champagner champagner	250	10	89-18012519	4012036066215



nerez ocel
nerez ocel
nerez ocel

nerez (ocel) nerez (ocel)	250	10	89-18012518	4012036077600
mosaz leštěná mosadz leštená	250	10	89-18012517	4012036077594

Ukončovací profily

Ukončovacie profily



č.zboží



PF 302 G

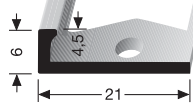

21 x 6 mm (↓ 4,5 mm)

vrtaný, pro rovné pokládání

vŕtaný, pre rovné pokladanie

SBS-O



hliník eloxovaný
hliník eloxovaný

nerez ocel
mosadz
mosadz nerez ocel

hliník přírodní hliník prírodný	250	10	89-18022510	4012036066239
hliník leštěný hliník leštený	250	10	89-18022513	4012036066246
stříbro striebro	250	10	89-18022514	4012036066253
zlato zlato	250	10	89-18022515	4012036066260
bronz bronz	250	10	89-18022516	4012036066307
champagner champagner	250	10	89-18022519	4012036066284
nerez (ocel) nerez (ocel)	250	10	89-18022518	4012036077662
mosaz leštěná mosadz leštená	250	10	89-18022517	4012036077655

PF 307 G

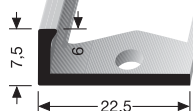

22,5 x 7,5 mm (↓ 6 mm)

vrtaný, pro rovné pokládání

vŕtaný, pre rovné pokladanie

SBS-O



hliník eloxovaný
hliník eloxovaný

nerez ocel
mosadz
mosadz nerez ocel

hliník přírodní hliník prírodný	250	10	89-18072510	4012036066314
hliník leštěný hliník leštený	250	10	89-18072513	4012036066321
stříbro striebro	250	10	89-18072514	4012036066338
zlato zlato	250	10	89-18072515	4012036066345
bronz bronz	250	10	89-18072516	4012036066369
champagner champagner	250	10	89-18072519	4012036066352
nerez (ocel) nerez (ocel)	250	10	89-18072518	4012036077983
mosaz leštěná mosadz leštená	250	10	89-18072517	4012036077976

PF 303 G

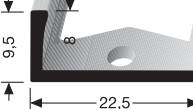

22,5 x 9,5 mm (↓ 8 mm)

vrtaný, pro rovné pokládání

vŕtaný, pre rovné pokladanie









SBS-O

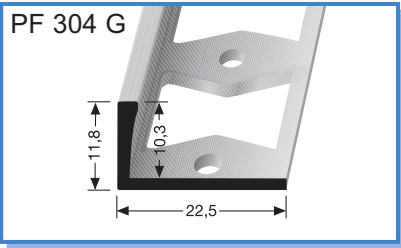

hliník eloxovaný
hliník eloxovaný

nerez ocel
mosadz
mosadz nerez ocel

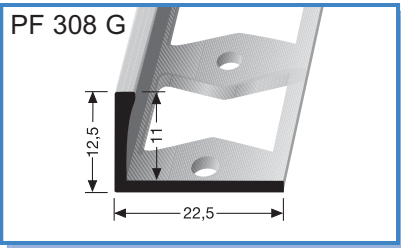
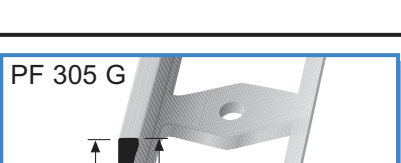
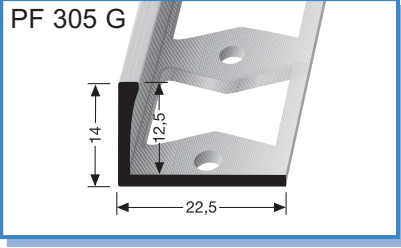
hliník přírodní hliník prírodný	250	10	89-18032510	4012036066383
hliník leštěný hliník leštený	250	10	89-18032513	4012036066390
stříbro striebro	250	10	89-18032514	4012036066406
zlato zlato	250	10	89-18032515	4012036066413
bronz bronz	250	10	89-18032516	4012036066437
champagner champagner	250	10	89-18032519	4012036066420
nerez (ocel) nerez (ocel)	250	10	89-18032518	4012036077716
mosaz leštěná mosadz leštená	250	10	89-18032517	4012036064129

Ukončovací profily Ukončovacie profily					č.zboží	
 <p>22,5 x 11,8 mm (↓ 10,3 mm) vrtaný, pro rovné pokládání vrtaný, pre rovné pokladanie</p> <p>SBS-O</p>	 <p>nerez ocel / nerez ocel</p>	hliník přírodní hliník prírodný	250	10	89-18042510	4012036066444
		hliník leštěný hliník leštený	250	10	89-18042513	4012036066451
		stříbro striebro	250	10	89-18042514	4012036066468
		zlato zlato	250	10	89-18042515	4012036066475
		bronz bronz	250	10	89-18042516	4012036066499
		champagner champagner	250	10	89-18042519	4012036066482
		nerez ocel nerez ocel	250	10	89-18042518	4012036077778
		mosaz leštěná mosadz leštená	250	10	89-18042517	4012036064136
 <p>22,5 x 12,5 mm (↓ 11 mm) vrtaný, pro rovné pokládání vrtaný, pre rovné pokladanie</p> <p>SBS-O</p>	 <p>nerez ocel / nerez ocel</p>	hliník přírodní hliník prírodný	250	10	89-18082510	4012036066505
		hliník leštěný hliník leštený	250	10	89-18082513	4012036066512
		stříbro striebro	250	10	89-18082514	4012036066529
		zlato zlato	250	10	89-18082515	4012036066536
		bronz bronz	250	10	89-18082516	4012036066567
		champagner champagner	250	10	89-18082519	4012036066550
 <p>22,5 x 14 mm (↓ 12,5 mm) vrtaný, pro rovné pokládání vrtaný, pre rovné pokladanie</p> <p>SBS-O</p>	 <p>nerez ocel / nerez ocel</p>	hliník přírodní hliník prírodný	250	10	89-18052510	4012036066574
		hliník leštěný hliník leštený	250	10	89-18052513	4012036066581
		stříbro striebro	250	10	89-18052514	4012036066598
		zlato zlato	250	10	89-18052515	4012036066604
		bronz bronz	250	10	89-18052516	4012036066628
		champagner champagner	250	10	89-18052519	4012036066611
		nerez ocel nerez ocel	250	10	89-18052518	4012036077839
		mosaz leštěná mosadz leštená	250	10	89-18052517	4012036064143

Ukončovací profily

Ukončovacie profily



č.zboží



PF 306 G

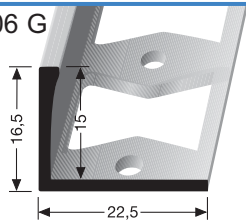

22,5 x 16,5 mm (↓ 15 mm)
vrtaný, pro rovné pokládání
vrtaný, pre rovné pokladanie

SBS-O



hliník eloxovaný
hliník eloxovaný

nerez ocel
nerez ocel

mosaz
mosadz

hliník přírodní hliník prírodný	250	10	89-18062510	4012036066635
hliník leštěný hliník leštený	250	10	89-18062513	4012036066642
stříbro striebro	250	10	89-18062514	4012036066659
zlato zlato	250	10	89-18062515	4012036066666
bronz bronz	250	10	89-18062516	4012036066680
champagner champagner	250	10	89-18062519	4012036066673
nerez ocel nerez ocel	250	10	89-18062518	4012036077907
mosaz leštěná mosadz leštená	250	10	89-18062517	4012036077891

PF 309 G

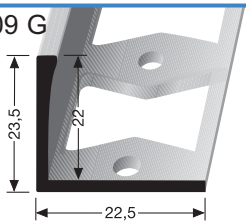

22,5 x 23,5 mm (↓ 22 mm)
vrtaný, pro rovné pokládání
vrtaný, pre rovné pokladanie

SBS-O



hliník eloxovaný
hliník eloxovaný

nerez ocel
nerez ocel

mosaz
mosadz

hliník přírodní hliník prírodný	250	10	89-18092510	4012036066697
hliník leštěný hliník leštený	250	10	89-18092513	4012036066703
stříbro striebro	250	10	89-18092514	4012036066710
zlato zlato	250	10	89-18092515	4012036066727
bronz bronz	250	10	89-18092516	4012036066741
champagner champagner	250	10	89-18092519	4012036066734
nerez ocel nerez ocel	250	10	89-18092518	4012036068103
mosaz leštěná mosadz leštená	250	10	89-18092517	4012036078034

PF 338 G

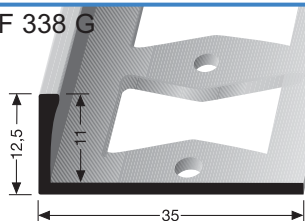

35 x 12,5 mm (↓ 11 mm)
vrtaný, pro rovné pokládání
vrtaný, pre rovné pokladanie

SBS-O

hliník eloxovaný
hliník eloxovaný

hliník přírodní hliník prírodný	250	10	89-18382510	4012036078232
hliník leštěný hliník leštený	250	10	89-18382513	4012036078249
stříbro striebro	250	10	89-18382514	4012036078256
zlato zlato	250	10	89-18382515	4012036078263
bronz bronz	250	10	89-18382516	4012036078270
champagner champagner	250	10	89-18382519	4012036078300

Ukončovací profily

Ukončovacie profily



č.zboží

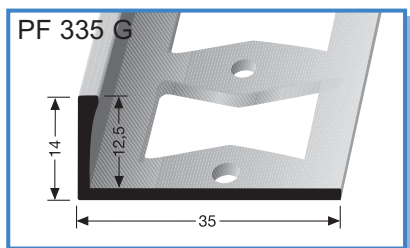

35 x 14 mm (↓ 12,5 mm)
vrtaný, pro rovné pokládání
vrtaný, pre rovné pokladanie

SBS-O

hliník eloxovaný
hliník eloxovaný

hliník přírodní hliník přírodný	250	10	89-18352510	4012036078072
hliník leštěný hliník leštený	250	10	89-18352513	4012036078089
stříbro striebro	250	10	89-18352514	4012036078096
zlato zlato	250	10	89-18352515	4012036078102
bronz bronz	250	10	89-18352516	4012036078119
champagner champagner	250	10	89-18352519	4012036078140

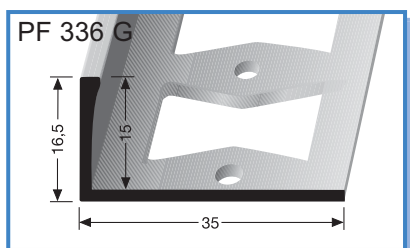

35 x 16,5 mm (↓ 15 mm)
vrtaný, pro rovné pokládání
vrtaný, pre rovné pokladanie

SBS-O

hliník eloxovaný
hliník eloxovaný

hliník přírodní hliník přírodný	250	10	89-18362510	4012036078157
hliník leštěný hliník leštený	250	10	89-18362513	4012036078164
stříbro striebro	250	10	89-18362514	4012036078171
zlato zlato	250	10	89-18362515	4012036078188
bronz bronz	250	10	89-18362516	4012036078195
champagner champagner	250	10	89-18362519	4012036078225

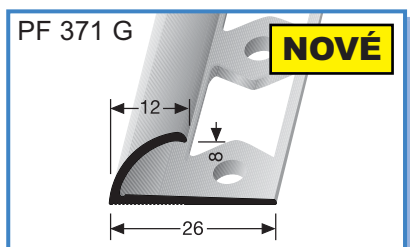

25 x 12 mm (↓ 8 mm)
vrtaný, pro rovné pokládání
vrtaný, pre rovné pokladanie

SBS-O

hliník eloxovaný
hliník eloxovaný

bronz světlý bronz svetlý	270	10	89-18712702	4012036109400
hliník leštěný hliník leštený	270	10	89-18712703	4012036109417
stříbro striebro	270	10	89-18712704	4012036109424
zlato zlato	270	10	89-18712705	4012036109431
bronz bronz	270	10	89-18712706	4012036109448
champagner champagner	270	10	89-18712709	4012036109455

Ukončovací profily

Ukončovacie profily



č.zboží



PF 299 U

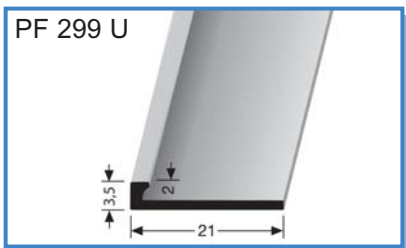

21 x 3,5 mm (↓ 2 mm)

nevrtaný, pro rovné pokládání

nevrtaný, pre rovné pokladanie

SBS-O

hliník eloxovaný
hliník eloxovaný

hliník přírodní hliník přírodní	250	10	89-18992520	4012036094485
hliník leštěný hliník leštěný	250	10	89-18992523	4012036094492
stříbro striebro	250	10	89-18992524	4012036094508
zlato zlato	250	10	89-18992525	4012036094515
bronz bronz	250	10	89-18992526	4012036094522
champagner champagner	250	10	89-18992529	4012036094539

PF 300 U

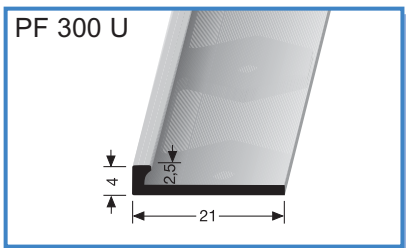

21 x 4 mm (↓ 2,5 mm)

nevrtaný, pro rovné pokládání

nevrtaný, pre rovné pokladanie

SBS-O

hliník eloxovaný
hliník eloxovaný

hliník přírodní hliník přírodní	250	10	89-18002520	4012036094669
hliník leštěný hliník leštěný	250	10	89-18002523	4012036094676
stříbro striebro	250	10	89-18002524	4012036094683
zlato zlato	250	10	89-18002525	4012036094775
bronz bronz	250	10	89-18002526	4012036094690
champagner champagner	250	10	89-18002529	4012036094706

PF 301 U

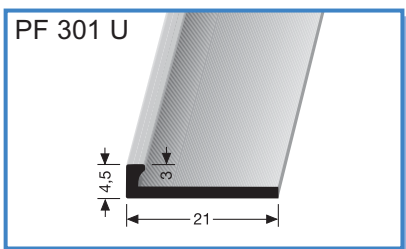

21 x 4,5 mm (↓ 3 mm)

nevrtaný, pro rovné pokládání

nevrtaný, pre rovné pokladanie

SBS-O

hliník eloxovaný
hliník eloxovaný

hliník přírodní hliník přírodní	250	10	89-18012520	4012036066758
hliník leštěný hliník leštěný	250	10	89-18012523	4012036066772
stříbro striebro	250	10	89-18012524	4012036066789
zlato zlato	250	10	89-18012525	4012036066796
bronz bronz	250	10	89-18012526	4012036066819
champagner champagner	250	10	89-18012529	4012036066802

PF 302 U

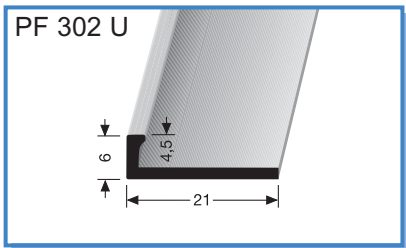

21 x 6 mm (↓ 4,5 mm)

nevrtaný, pro rovné pokládání

nevrtaný, pre rovné pokladanie

SBS-O

hliník eloxovaný
hliník eloxovaný

hliník přírodní hliník přírodní	250	10	89-18022520	4012036066826
hliník leštěný hliník leštěný	250	10	89-18022523	4012036066833
stříbro striebro	250	10	89-18022524	4012036066840
zlato zlato	250	10	89-18022525	4012036066857
bronz bronz	250	10	89-18022526	4012036066871
champagner champagner	250	10	89-18022529	4012036066864

Ukončovací profily
Ukončovacie profily



č.zboží

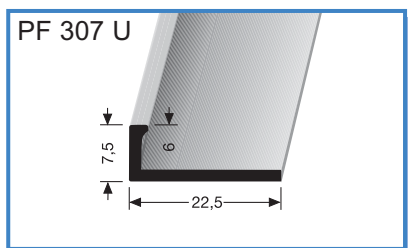

22,5 x 7,5 mm (↓ 6 mm)
nevrtaný, pro rovné pokládání
nevrtaný, pre rovné pokladanie

SBS-O

hliník eloxovaný hliník eloxovaný	hliník přírodní hliník přírodní	250	10	89-18072520	4012036066888
	hliník leštěný hliník leštěný	250	10	89-18072523	4012036066895
	stříbro stříbro	250	10	89-18072524	4012036066901
	zlato zlato	250	10	89-18072525	4012036066918
	bronz bronz	250	10	89-18072526	4012036066932
	champagner champagner	250	10	89-18072529	4012036066925

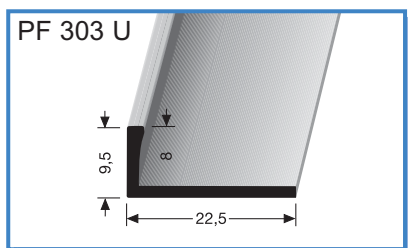

22,5 x 9,5 mm (↓ 8 mm)
nevrtaný, pro rovné pokládání
nevrtaný, pre rovné pokladanie

SBS-O

hliník eloxovaný hliník eloxovaný	hliník přírodní hliník přírodní	250	10	89-18032520	4012036066956
	hliník leštěný hliník leštěný	250	10	89-18032523	4012036066963
	stříbro stříbro	250	10	89-18032524	4012036066970
	zlato zlato	250	10	89-18032525	4012036066987
	bronz bronz	250	10	89-18032526	4012036067014
	champagner champagner	250	10	89-18032529	4012036067007

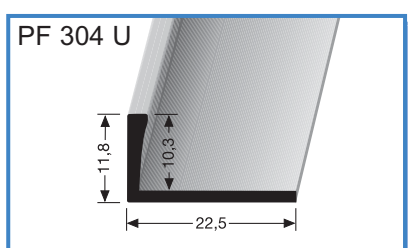

22,5 x 11,8 mm (↓ 10,3 mm)
nevrtaný, pro rovné pokládání
nevrtaný, pre rovné pokladanie

SBS-O

hliník eloxovaný hliník eloxovaný	hliník přírodní hliník přírodní	250	10	89-18042520	4012036067021
	hliník leštěný hliník leštěný	250	10	89-18042523	4012036067038
	stříbro stříbro	250	10	89-18042524	4012036067045
	zlato zlato	250	10	89-18042525	4012036067052
	bronz bronz	250	10	89-18042526	4012036067076
	champagner champagner	250	10	89-18042529	4012036067069

Ukončovací profily

Ukončovacie profily



č.zboží



PF 308 U

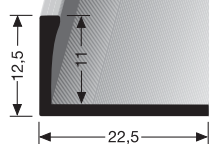

22,5 x 12,5 mm (↓ 11 mm)

nevrtaný, pro rovné pokládání

nevrtaný, pre rovné pokladanie

SBS-O

hliník eloxovaný
hliník eloxovaný

hliník přírodní hliník přírodní	250	10	89-18082520	4012036067083
hliník leštěný hliník leštěný	250	10	89-18082523	4012036067090
stříbro striebro	250	10	89-18082524	4012036067106
zlato zlato	250	10	89-18082525	4012036067120
bronz bronz	250	10	89-18082526	4012036067144
champagner champagner	250	10	89-18082529	4012036067137

PF 305 U

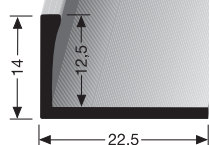

22,5 x 14 mm (↓ 12,5 mm)

nevrtaný, pro rovné pokládání

nevrtaný, pre rovné pokladanie

SBS-O

hliník eloxovaný
hliník eloxovaný

hliník přírodní hliník přírodní	250	10	89-18052520	4012036064792
hliník leštěný hliník leštěný	250	10	89-18052523	4012036067151
stříbro striebro	250	10	89-18052524	4012036067168
zlato zlato	250	10	89-18052525	4012036067175
bronz bronz	250	10	89-18052526	4012036067199
champagner champagner	250	10	89-18052529	4012036067182

PF 306 U

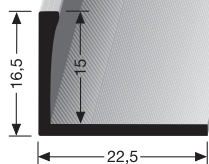

22,5 x 16,5 mm (↓ 15 mm)

nevrtaný, pro rovné pokládání

nevrtaný, pre rovné pokladanie

SBS-O

hliník eloxovaný
hliník eloxovaný

hliník přírodní hliník přírodní	250	10	89-18062520	4012036067205
hliník leštěný hliník leštěný	250	10	89-18062523	4012036067212
stříbro striebro	250	10	89-18062524	4012036067229
zlato zlato	250	10	89-18062525	4012036067243
bronz bronz	250	10	89-18062526	4012036067267
champagner champagner	250	10	89-18062529	4012036067250

PF 309 U

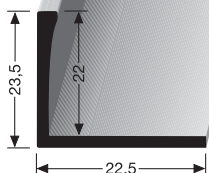

22,5 x 23,5 mm (↓ 22 mm)

nevrtaný, pro rovné pokládání

nevrtaný, pre rovné pokladanie

SBS-O

hliník eloxovaný
hliník eloxovaný

hliník přírodní hliník přírodní	250	10	89-18092520	4012036067274
hliník leštěný hliník leštěný	250	10	89-18092523	4012036067281
stříbro striebro	250	10	89-18092524	4012036067298
zlato zlato	250	10	89-18092525	4012036067304
bronz bronz	250	10	89-18092526	4012036067335
champagner champagner	250	10	89-18092529	4012036067311

Dilatační profily
Dilatačné profily



Art.-Nr.

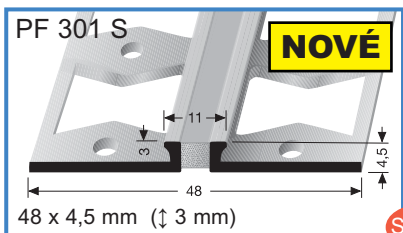

NOVÉ

SBS-O

hliník eloxovaný
hliník eloxovaný

stříbrná, šedá
strieborná, šedá

250 10 89-18012564

4012036109318

stříbrná, černá
strieborná, čierna

250 10 89-18012574

4012036119270

s dilatační silikonovou vložkou v drážce / s dilatačnou silikonovou vložkou v drážke
šedá a černá / šedá a čierna

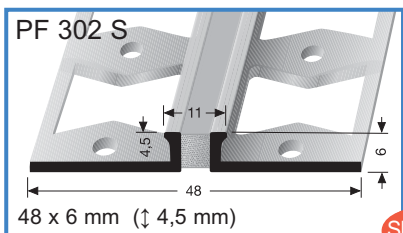

SBS-O

hliník eloxovaný
hliník eloxovaný

stříbrná, šedá
strieborná, šedá

250 10 89-18022564

4012036103927

stříbrná, černá
strieborná, čierna

250 10 89-18022574

4012036119287

s dilatační silikonovou vložkou v drážce / s dilatačnou silikonovou vložkou v drážke
šedá a černá / šedá a čierna

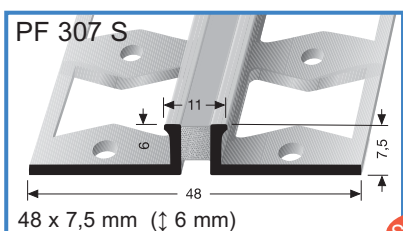

SBS-O

hliník eloxovaný
hliník eloxovaný

stříbrná, šedá
strieborná, šedá

250 10 89-18072564

4012036103934

stříbrná, černá
strieborná, čierna

250 10 89-18072574

4012036119294

s dilatační silikonovou vložkou v drážce / s dilatačnou silikonovou vložkou v drážke
šedá a černá / šedá a čierna

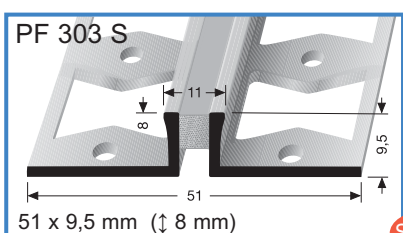

SBS-O

hliník eloxovaný
hliník eloxovaný

stříbrná, šedá
strieborná, šedá

250 10 89-18032564

4012036103941

stříbrná, černá
strieborná, čierna

250 10 89-18032574

4012036119300

s dilatační silikonovou vložkou v drážce / s dilatačnou silikonovou vložkou v drážke
šedá a černá / šedá a čierna

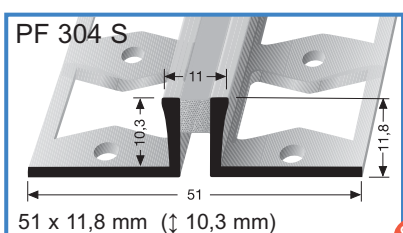

SBS-O

hliník eloxovaný
hliník eloxovaný

stříbrná, šedá
strieborná, šedá

250 10 89-18042564

4012036103958

stříbrná, černá
strieborná, čierna

250 10 89-18042574

4012036119317

s dilatační silikonovou vložkou v drážce / s dilatačnou silikonovou vložkou v drážke

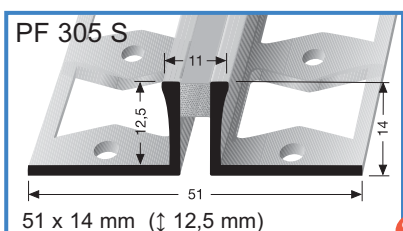

SBS-O

hliník eloxovaný
hliník eloxovaný

stříbrná, šedá
strieborná, šedá

250 10 89-18052564

4012036103965

stříbrná, černá
strieborná, čierna

250 10 89-18052574

4012036119324

s dilatační silikonovou vložkou v drážce / s dilatačnou silikonovou vložkou v drážke
šedá a černá / šedá a čierna

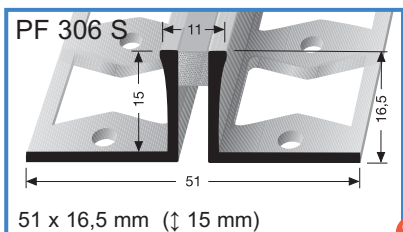

SBS-O

hliník eloxovaný
hliník eloxovaný

stříbrná, šedá
strieborná, šedá

250 10 89-18062564

4012036103972

stříbrná, černá
strieborná, čierna

250 10 89-18062574

4012036119331

· Dilatační profily v jiných barvách než je uvedeno, možno objednat!
· Dilatačné profily v iných farbách ako je uvedené, možné objednať!



Soklové lišty
Soklové lišty





Art.-Nr. 

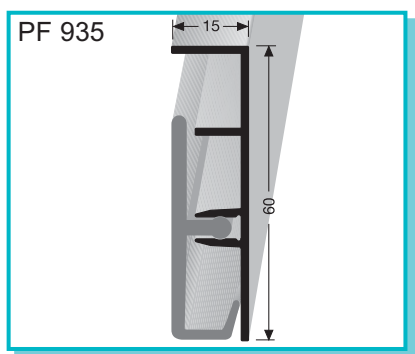

PF 935	hliník eloxovaný hliník eloxovaný	stříbro	250	5	89-72352504*	4012036084561
		stříbro				
PF 935	hliník eloxovaný hliník eloxovaný	bronz světlý jemně broušený	250	5	89-72352502	4012036084554
		bronz světlý jemně brúsený				
<p>15 x 60 mm příslušenství k liště - 7 ks úchytek na stěnu, vrutů a hmoždinek příslušenstvo k liště - 7 ks úchytiiek na stenu, skrutiek a hmoždinky</p> <p>úchytky na stěnu naleznete na str. 103/ úchytky na stenu nájdete na str. 103</p>						

A koncovka levá pro PF 935 koncovka ľavá pre PF 935	hliník eloxovaný hliník eloxovaný	stříbro		1	89-72350104	4012036084462
		stříbro				
B koncovka pravá pro PF 935 koncovka pravá pre PF 935	hliník eloxovaný hliník eloxovaný	stříbro		1	89-72350204	4012036084486
		stříbro				
C vnější roh 90° pro PF 935 vonkajší roh 90 ° pre PF 935	hliník eloxovaný hliník eloxovaný	stříbro		1	89-72350304	4012036084509
		stříbro				
D vnitřní roh 90° pro PF 935 vnútorný roh 90 ° pre PF 935	hliník eloxovaný hliník eloxovaný	stříbro		1	89-72350404	4012036084523
		stříbro				
E spojka pro PF 935 spojka pre PF 935	hliník eloxovaný hliník eloxovaný	stříbro		1	89-72350504	4012036084547
		stříbro				
F vnější roh 135° pro PF 935 vonkajší roh 135 ° pre PF 935	hliník eloxovaný hliník eloxovaný	stříbro		1	89-72350604	4012036087364
		stříbro				
G vnitřní roh 135° pro PF 935 vnútorný roh 135 ° pre PF 935	hliník eloxovaný hliník eloxovaný	stříbro		1	89-72350704	4012036087388
		stříbro				

Soklové lišty

Soklové lišty



č.zboží

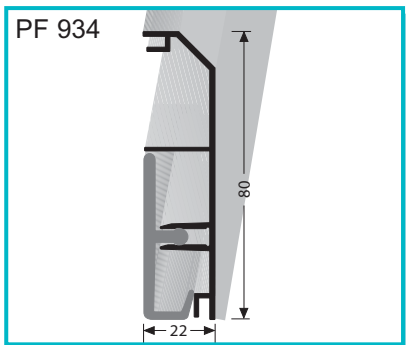

22 x 80 mm

SBS

příslušenství k liště - úchytka, skrutka, hmoždinka á 7ks v balení

příslušenstvo k lište - úchytka, skrutka, hmoždinka á 7ks v balení

hliník eloxovaný
hliník eloxovaný

stříbro 250 5 89-72342504 4012036093716
striebró

bronz světlý jemně broušený 250 5 89-72342502 4012036093709
bronz svetlý jemne brúsený

úchytky na stěnu naleznete na str. 103/ úchytky na stenu nájdete na str. 103

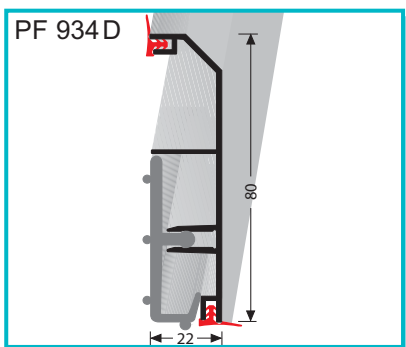

22 x 80 mm

SBS

s 2 těsníci vložkami

s 2 tesnaci vložkami

včetně příslušenství k liště - 7x úchytka na zeď, vruty, hmoždinky

vrátane príslušenstvo k lište - 7x úchytka na stenu, skrutky, hmoždinky

hliník eloxovaný
hliník eloxovaný

stříbro 250 5 89-72342594 4012036093730
striebró

bronz světlý jemně broušený 250 5 89-72342592 4012036093723
bronz svetlý jemne brúsený

v místech styku profilů a jejich koncích možno použít rohy, ukončovací části a části na spojování profilů viz str.103
v miestach styku profilov a ich koncoch možné použiť rohy, ukončovacie časti a časti na spájanie profilov viď str 103



Při případné nerovnosti stěny nebo podlahy můžete lištu tlakem přizpůsobit podkladu tak, aby se nečistoty nebo vlhkost nemohly za soklovou lištu dostat.

Pri prípadnej nerovnosti steny, alebo podlahy môžete lištu tlakom prispôbiť podkladu tak, aby sa nečistoty alebo vlhkosť nemohli za soklovú lištu dostať.



úchyt na stěnu ze skleného vlákna 5 89-72034999 4012036092641
pre PF 934 D

úchyt na stenu zo skleneného vlákna
pre PF 934 D

Soklové lišty					č.zboží	
A koncovka levá pro PF 934 D koncovka ľavá pre PF934D	hliník eloxovaný	stříbro striebro	1	89-72340104	4012036093754	
	hliník eloxovaný	bronz světlý jemně broušený bronz svetlý jemne brúsený	1	89-72340102	4012036093747	
B koncovka pravá pro PF 934 D koncovka pravá pre PF934D	hliník eloxovaný	stříbro striebro	1	89-72340204	4012036093778	
	hliník eloxovaný	bronz světlý jemně broušený bronz svetlý jemne brúsený	1	89-72340202	4012036093761	
C vnější roh 90° pro PF 934 D vonkajší roh 90 ° pre PF934D	hliník eloxovaný	stříbro striebro	1	89-72340304	4012036093792	
	hliník eloxovaný	bronz světlý jemně broušený bronz svetlý jemne brúsený	1	89-72340302	4012036093785	
D vnitřní roh 90° pro PF 934 D vnútorný roh 90 ° pre PF934D	hliník eloxovaný	stříbro striebro	1	89-72340404	4012036091682	
	hliník eloxovaný	bronz světlý jemně broušený bronz svetlý jemne brúsený	1	89-72340402	4012036091675	
E spojka pro PF 934 D spojka pre PF 934 D	hliník eloxovaný	stříbro striebro	1	89-72340504	4012036092306	
	hliník eloxovaný	bronz světlý jemně broušený bronz svetlý jemne brúsený	1	89-72340502	4012036091699	
F vnější roh 135° pro PF 934 D vonkajší roh 135° pre PF 934 D	hliník eloxovaný	stříbro striebro	1	89-72340604	4012036092320	
	hliník eloxovaný	bronz světlý jemně broušený bronz svetlý jemne brúsený	1	89-72340602	4012036092313	
G vnitřní roh 135° pro PF 934 D vnútorný roh 135° pre PF 934 D	hliník eloxovaný	stříbro striebro	1	89-72340704	4012036092344	
	hliník eloxovaný	bronz světlý jemně broušený bronz svetlý jemne brúsený	1	89-72340702	4012036092337	
		úchyt na stěnu ze skelného vlákna pro PF 930, 934 a PF 935 úchyt na stenu zo skelného vlákna pre PF 930, 934 a PF 935	5	89-72030999	4012036087203	

Soklové lišty

Soklové lišty



č.zboží



15 x 60 (↓ 3 mm)
nevrtaný, oboustranné použití
nevrtaný, oboustranné použití

SBS-O

hliník eloxovaný
hliník eloxovaný

stříbro 250 5 89-72452504 4012036109547
striebró

bronz světlý jemně broušený 250 5 89-72452502 4012036109554
bronz svetlý jemne brúsený

* Může být vlepeno linoleum!
Může byť laminované linoleum!

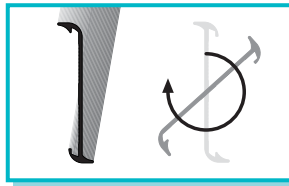

Při otočení profilu vnější stranou použijte prosím lepicí pásku ve dvou vrstvách!

Pri otočení profilu vonkajšou stranou použijte prosím lepiacu pásku v dvoch vrstvách!

Lepicí páska pro pevnou fixaci lišty 945 U.
Lepiaca páska pre spevnú fixáciu lišty 945 U.

10 m x 49 mm (↓ 5 mm) 1 89-72451500 4012036110550

A koncovka levá pro PF 945 U koncovka ľavá pre PF 945 U	hliník eloxovaný hliník eloxovaný	stříbro 1 89-72450104 4012036109561 striebró
		bronz světlý jemně broušený 1 89-72450102 4012036109578 bronz svetlý jemne brúsený
B koncovka pravá pro PF 945 U koncovka pravá pre PF 945 U	hliník eloxovaný hliník eloxovaný	stříbro 1 89-72450204 4012036109585 striebró
		bronz světlý jemně broušený 1 89-72450202 4012036109592 bronz svetlý jemne brúsený
C vnější roh 90° pro PF 945 U vonkajší roh 90 ° pre PF 945 U	hliník eloxovaný hliník eloxovaný	stříbro 1 89-72450304 4012036109608 striebró
		bronz světlý jemně broušený 1 89-72450302 4012036109615 bronz svetlý jemne brúsený
D vnitřní roh 90° pro PF 945 U vnútorný roh 90 ° pre PF 945 U	hliník eloxovaný hliník eloxovaný	stříbro 1 89-72450404 4012036109622 striebró
		bronz světlý jemně broušený 1 89-72450402 4012036109639 bronz svetlý jemne brúsený
E spojka pro PF 945 U spojka pre PF 945 U	hliník eloxovaný hliník eloxovaný	stříbro 1 89-72450504 4012036109646 striebró
		bronz světlý jemně broušený 1 89-72450502 4012036109653 bronz svetlý jemne brúsený



Soklové lišty

Soklové lišty



č.zboží



PF 930

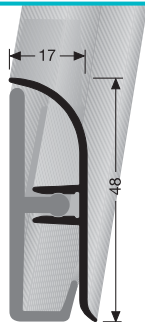

hliník eloxovaný
hliník eloxovaný

SBS

stříbro 250 5 89-72302504 4012036084448
striebro

bronz světlý jemně broušený 250 5 89-72302502 4012036084431
bronz svetlý jemne brúsený

17 x 48 mm

včetně příslušenství k liště - 7x úchytka na zeď, vruty, hmoždinky

vrátane príslušenstvo k lište -7x úchytka na stenu, skrutky, hmoždinky



PF 920 U

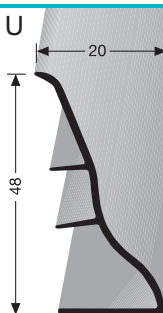

hliník eloxovaný
hliník eloxovaný

SBS-O

bronz světlý jemně broušený 250 5 89-72202502 4012036084370
bronz svetlý jemne brúsený

hliník leštěný 250 5 89-72202503 4012036084387
hliník leštený

stříbro 250 5 89-72202504 4012036084394
striebro

zlato 250 5 89-72202505 4012036084400
zlato

bronz 250 5 89-72202506 4012036084417
bronz

champagner 250 5 89-72202509 4012036084424
champagner

20 x 48 mm

nevrtaný

nevrtaný



PF 901

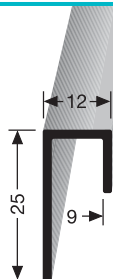

SBS

hliník eloxovaný
hliník eloxovaný

bronz světlý jemně broušený 250 5 89-72012502 4012036084141
bronz svetlý jemne brúsený

hliník leštěný 250 5 89-72012503 4012036084158
hliník leštený

stříbro 250 5 89-72012504 4012036084165
striebro

zlato 250 5 89-72012505 4012036084172
zlato

bronz 250 5 89-72012506 4012036084189
bronz

champagner 250 5 89-72012509 4012036084196
champagner

12 x 25 mm (↓ 9 mm)

vrtaný, zapuštěný otvor/vrtaný, zapustený otvor

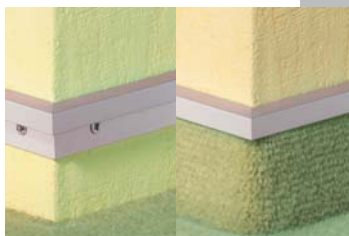

Soklové lišty
Soklové lišty



č.zboží

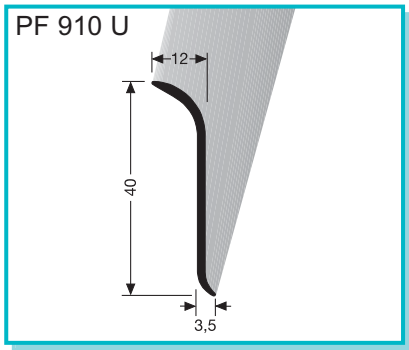

PF 910 U
3,5/12 x 40 mm
nevrtaný
nevrtaný



hliník eloxovaný hliník eloxovaný	bronz světlý jemně broušený bronz světlý jemně brúsený	250	5	89-72102502	4012036084202
	hliník leštěný hliník leštený	250	5	89-72102503	4012036084219
	stříbro striebró	250	5	89-72102504	4012036084226
	zlato zlato	250	5	89-72102505	4012036084233
	bronz bronz	250	5	89-72102506	4012036067595
	champagner champagner	250	5	89-72102509	4012036084240

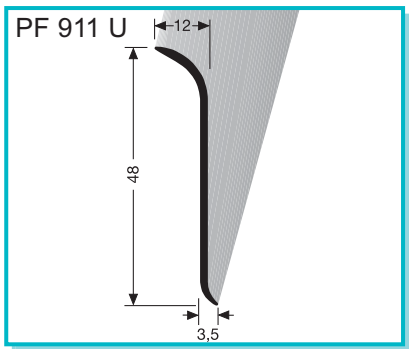

PF 911 U
3,5/12 x 48 mm
nevrtaný
nevrtaný



hliník eloxovaný hliník eloxovaný	bronz světlý jemně broušený bronz světlý jemně brúsený	250	5	89-72112502	4012036084257
	hliník leštěný hliník leštený	250	5	89-72112503	4012036084264
	stříbro striebró	250	5	89-72112504	4012036084271
	zlato zlato	250	5	89-72112505	4012036084288
	bronz bronz	250	5	89-72112506	4012036084295
	champagner champagner	250	5	89-72112509	4012036084301

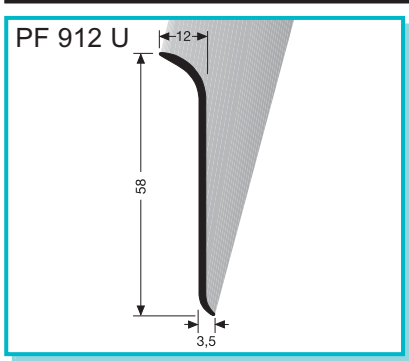

PF 912 U
3,5/12 x 58 mm
nevrtaný
nevrtaný



hliník eloxovaný hliník eloxovaný	bronz světlý jemně broušený bronz světlý jemně brúsený	250	5	89-72122502	4012036084318
	hliník leštěný hliník leštený	250	5	89-72122503	4012036084325
	stříbro striebró	250	5	89-72122504	4012036084332
	zlato zlato	250	5	89-72122505	4012036084349
	bronz bronz	250	5	89-72122506	4012036084356
	champagner champagner	250	5	89-72122509	4012036084363

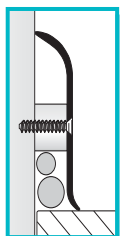

držák odstupu pro PF 910, PF 911 a PF 912
držák odstupu pre PF 910, PF 911 a PF 912
z plastu
z plastu

Soklové lišty

Soklové lišty



č.zboží



PF 910 SK

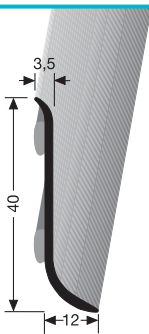

3,5/12 x 40 mm
samolepicí
samolepiace



hliník eloxovaný
hliník eloxovaný

bronz světlý jemně broušený bronz svetlý jemne brúsený	250	5	89-73102502	4012036084578
hliník leštěný hliník leštený	250	5	89-73102503	4012036084585
stříbro striebro	250	5	89-73102504	4012036084592
zlato zlato	250	5	89-73102505	4012036084608
bronz bronz	250	5	89-73102506	4012036084615
champagner champagner	250	5	89-73102509	4012036084622

PF 911 SK

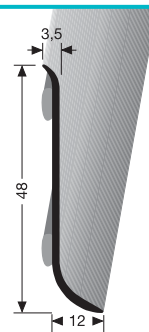

3,5/12 x 48 mm
samolepicí
samolepiace



hliník eloxovaný
hliník eloxovaný

bronz světlý jemně broušený bronz svetlý jemne brúsený	250	5	89-73112502	4012036084639
hliník leštěný hliník leštený	250	5	89-73112503	4012036084646
stříbro striebro	250	5	89-73112504	4012036067564
zlato zlato	250	5	89-73112505	4012036084653
bronz bronz	250	5	89-73112506	4012036084660
champagner champagner	250	5	89-73112509	4012036084677

PF 912 SK

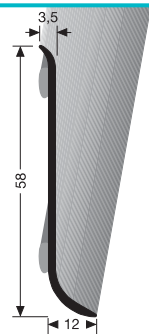

3,5/12 x 58 mm
samolepicí
samolepiace



hliník eloxovaný
hliník eloxovaný

bronz světlý jemně broušený bronz svetlý jemne brúsený	250	5	89-73122502	4012036084684
hliník leštěný hliník leštený	250	5	89-73122503	4012036084691
stříbro striebro	250	5	89-73122504	4012036084707
zlato zlato	250	5	89-73122505	4012036084714
bronz bronz	250	5	89-73122506	4012036084721
champagner champagner	250	5	89-73122509	4012036084738

2x koncovka levá pro PF 912 U, 912 SK
koncovka ľavá pre PF 912 U, 912 SK

A

stříbro striebro	1	89-73120104	4012036110314
bronz světlý jemně broušený bronz svetlý jemne brúsený	1	89-73120102	4012036110321

2x koncovka pravá pro PF 912 U, 912 SK
koncovka pravá pre PF 912 U, 912 SK

B

stříbro striebro	1	89-73120204	4012036110338
bronz světlý jemně broušený bronz svetlý jemne brúsený	1	89-73120202	4012036110345

2x vnější roh 90° pro PF 912 U, 912 SK
vonkajší roh 90° pre PF 912 U, 912 SK

C

stříbro striebro	1	89-73120304	4012036110376
bronz světlý jemně broušený bronz svetlý jemne brúsený	1	89-73120302	4012036110383

2x vnitřní roh 90° pro PF 912 U, 912 SK
vnútorný roh 90° pre PF 912 U, 912 SK

D

stříbro striebro	1	89-73120404	4012036110390
bronz světlý jemně broušený bronz svetlý jemne brúsený	1	89-73120402	4012036110406

2x spojka pro PF 912 U, 912 SK
spojka pre PF 912 U, 912 SK

E

stříbro striebro	1	89-73120504	4012036110352
bronz světlý jemně broušený bronz svetlý jemne brúsený	1	89-73120502	4012036110369

plastové, lakované
plastové, lakované

Profily na ochranu rohů

Profily na ochranu rohov

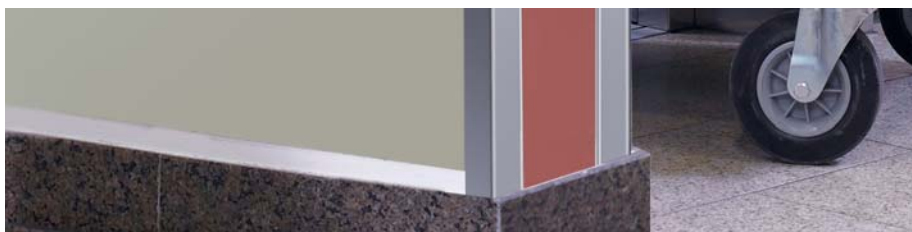

Profily na ochranu rohů

Profily na ochranu rohov



č.zboží

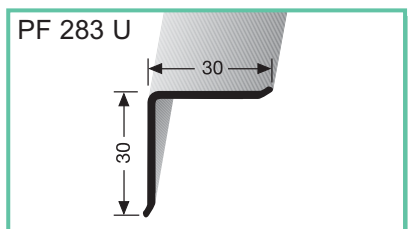

PF 283 U

30 x 30 mm
nevrtaný, vnitřní
nevrtaný, vnútorný

SBS-O

hliník eloxovaný
hliník eloxovaný

hliník přírodní hliník přírodný	250	10	89-72832500	4012036102371
bronz světlý jemně broušený bronz svetlý jemne brúsený	250	10	89-72832502	4012036102395
stříbro striebro	250	10	89-72832504	4012036102388

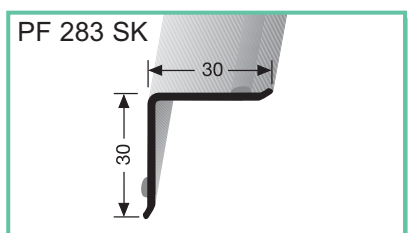

PF 283 SK

30 x 30 mm
samolepící, vnitřní
samolepiaci, vnútorný

SBS-O

hliník eloxovaný
hliník eloxovaný

hliník přírodní hliník přírodný	250	10	89-73832500	4012036102401
bronz světlý jemně broušený bronz svetlý jemne brúsený	250	10	89-73832502	4012036102425
stříbro striebro	250	10	89-73832504	4012036102418

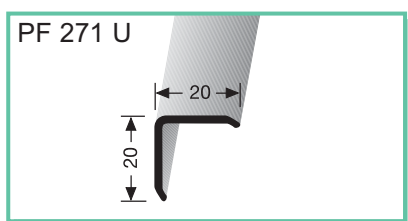

PF 271 U

20 x 20 mm
nevrtaný, vnější
nevrtané, vonkajšie

SBS-O

hliník eloxovaný
hliník eloxovaný

hliník přírodní hliník přírodný	250	10	89-72712500	4012036102319
bronz světlý jemně broušený bronz svetlý jemne brúsený	250	10	89-72712502	4012036102333
stříbro striebro	250	10	89-72712504	4012036102326

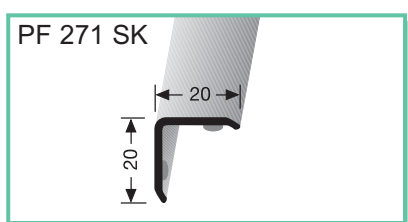

PF 271 SK

20 x 20 mm
samolepící, vnější
samolepiace, vonkajšie

SBS-O

hliník eloxovaný
hliník eloxovaný

hliník přírodní hliník přírodný	250	10	89-73712500	4012036102340
bronz světlý jemně broušený bronz svetlý jemne brúsený	250	10	89-73712502	4012036102364
stříbro striebro	250	10	89-73712504	4012036102357

Profily na ochranu rohů

Profily na ochranu rohů



č.zboží



PF 273 U

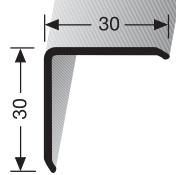

30 x 30 mm
nevrtaný, vnější
nevrtané, vonkajšie

SBS-O

hliník eloxovaný
hliník eloxovaný

hliník přírodní hliník přírodní	250	10	89-72732500	4012036102258
bronz světlý jemně broušený bronz svetlý jemne brúsený	250	10	89-72732502	4012036102272
stříbro striebro	250	10	89-72732504*	4012036102265

PF 273 SK

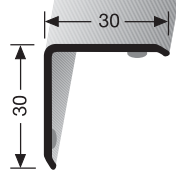

30 x 30 mm
samolepící, vnější
samolepiace, vonkajšie

SBS-O

hliník eloxovaný
hliník eloxovaný

hliník přírodní hliník přírodní	250	10	89-73732500	4012036102289
bronz světlý jemně broušený bronz svetlý jemne brúsený	250	10	89-73732502	4012036102302
stříbro striebro	250	10	89-73732504	4012036102296

PF 275 U

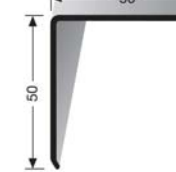

50 x 50 mm
nevrtaný, vnější
nevrtané, vonkajšie

SBS-O

hliník eloxovaný
hliník eloxovaný

hliník přírodní hliník přírodní	250	10	89-72752500	4012036102197
bronz světlý jemně broušený bronz svetlý jemne brúsený	250	10	89-72752502	4012036102210
stříbro striebro	250	10	89-72752504	4012036102203

PF 275 SK

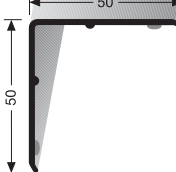

50 x 50 mm
samolepící, vnější
samolepiace, vonkajšie

SBS-O

hliník eloxovaný
hliník eloxovaný

hliník přírodní hliník přírodní	250	10	89-73752500	4012036102227
bronz světlý jemně broušený bronz svetlý jemne brúsený	250	10	89-73752502	4012036102241
stříbro striebro	250	10	89-73752504	4012036102234

Ukončovací a spojovací profil na koberce s trny

Ukončovací a spojovací profil na koberce s trními



Ukončovací profil na koberce s trny

Ukončovací profil na koberce s trními



č.zboží

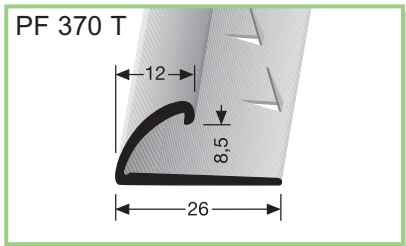

26 x 12 mm (↑ 8,5 mm)
s trny pro koberce, možnost
doklepnutí

SBS-O

s trními na koberce, možnost doklepnutí

hliník eloxovaný
hliník eloxovaný

hliník přírodní hliník přírodní	270	10	89-12772700	4012036097400
bronz světlý bronz světlý	270	10	89-12772702	4012036097417
stříbro stříbro	270	10	89-12772704	4012036097424
zlato zlato	270	10	89-12772705	4012036097431
bronz bronz	270	10	89-12772706	4012036097448
champagner champagner	270	10	89-12772709	4012036097455

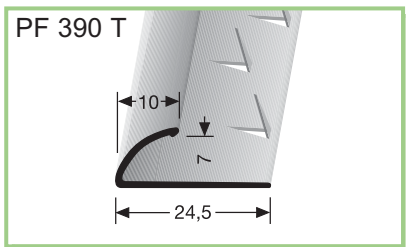

24,5 x 10 mm (↑ 7 mm)
s trny pro koberce, možnost
doklepnutí

SBS-O

s trními na koberce, možnost doklepnutí

hliník eloxovaný
hliník eloxovaný

hliník přírodní hliník přírodní	270	10	89-12972700	4012036097462
bronz světlý bronz světlý	270	10	89-12972702	4012036097479
stříbro stříbro	270	10	89-12972704	4012036103798
zlato zlato	270	10	89-12972705	4012036097493
bronz bronz	270	10	89-12972706	4012036097509
champagner champagner	270	10	89-12972709	4012036097516

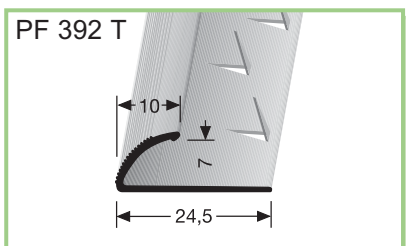

24,5 x 10 mm (↑ 7 mm)
s trny pro koberce, možnost
doklepnutí

SBS-O

s trními na koberce, možnost doklepnutí

hliník eloxovaný
hliník eloxovaný

hliník přírodní hliník přírodní	270	10	89-12972710	4012036097523
------------------------------------	-----	----	-------------	---------------

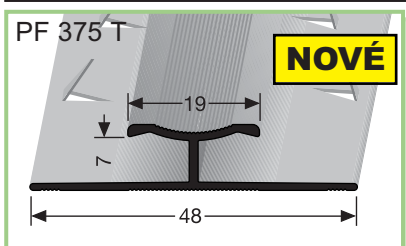

48 x 19 mm (↑ 7 mm)
vrtaný, s drážkami, s drážkovanou spodní
plochou pro nalepení, s trny pro koberce
vrtaný, s drážkami, s drážkovanou spodní
plochou pro nalepení, s trními na koberce

SBS-O

hliník eloxovaný
hliník eloxovaný

hliník přírodní hliník přírodní	270	10	89-12932700	4012036107666
bronz světlý bronz světlý	270	10	89-12932702	4012036107673
stříbro stříbro	270	10	89-12932704	4012036107680
zlato zlato	270	10	89-12932705	4012036107697
bronz bronz	270	10	89-12932706	4012036107703
champagner champagner	270	10	89-12932709	4012036107710

Dvojitý srovnávací profil s trny
Dvojitý zrovnávací profil s třími



č.zboží

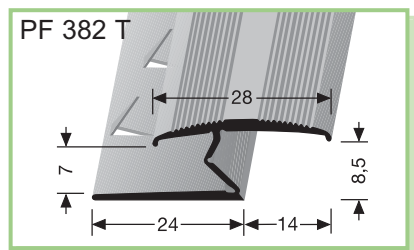

24/14 x 28 mm (↑ 7/8,5 mm)
perforovaný s trny pro koberce
perforovaný s třími na koberce



hliník eloxovaný
hliník eloxovaný

hliník přírodní hliník přírodní	270	10	89-12872700	4012036097530
bronz světlý bronz svetlý	270	10	89-12872702	4012036097547
stříbro striebro	270	10	89-12872704	4012036097554
zlato zlato	270	10	89-12872705	4012036097561
bronz bronz	270	10	89-12872706	4012036097578
champagner champagner	270	10	89-12872709	4012036097585

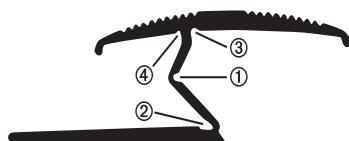

CZ: Univerzální srovnávací profil, snadno a rychle se vyrovná přechod mezi dvěma podlahami naklepáním za pomoci kladívka přes dřevěný špalík.

čtyři body zlomu viz. obrázek:

1+2 pro vertikální přizpůsobení lišty

3+4 pro horizontální přizpůsobení a dorovnání lišty

SK: Univerzálny zrovnávací profil, ľahko a rýchlo vyrovná prechod medzi dvoma podlahami naklepnutím za pomoci kladivka cez drevený klátik.

štyri body zlomu vid' obr.

1+2 pre vertikálne prispôsobenie lišty

3+4 pre horizontálne prispôsobenie a zarovnanie plochy

Ukončovací profil na koberce s trny
Ukončovací profil na koberce s třními



č.zboží

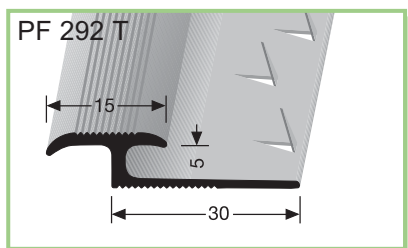

30 x 15 mm (↓ 5 mm)

s trny pro koberce
s třními na koberce

SBS-O

hliník eloxovaný
hliník eloxovaný

hliník přírodní hliník přírodní	270	10	89-12922700	4012036097592
bronz světlý bronz svetlý	270	10	89-12922702	4012036097608
stříbro striebro	270	10	89-12922704	4012036097615
zlato zlato	270	10	89-12922705	4012036097622
bronz bronz	270	10	89-12922706	4012036097639
champagner champagner	270	10	89-12922709	4012036097646

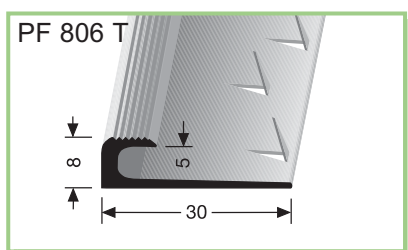

30 x 8 mm (↓ 5 mm)

s trny pro koberce
s třními na koberce

SBS-O

hliník eloxovaný
hliník eloxovaný

hliník přírodní hliník přírodní	250	10	89-12062500	4012036097653
bronz světlý bronz svetlý	250	10	89-12062502	4012036097660
stříbro striebro	250	10	89-12062504	4012036097677
zlato zlato	250	10	89-12062505	4012036097684
bronz bronz	250	10	89-12062506	4012036097691
champagner champagner	250	10	89-12062509	4012036097707

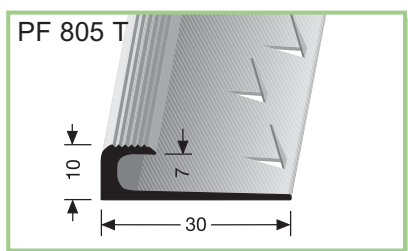

30 x 10 mm (↓ 7 mm)

s trny pro koberce
s třními na koberce

SBS-O

hliník eloxovaný
hliník eloxovaný

hliník přírodní hliník přírodní	250	10	89-12052500	4012036097714
bronz světlý bronz svetlý	250	10	89-12052502	4012036097721
stříbro striebro	250	10	89-12052504	4012036097738
zlato zlato	250	10	89-12052505	4012036097745
bronz bronz	250	10	89-12052506	4012036097752
champagner champagner	250	10	89-12052509	4012036097769

CZ: Tento katalog obsahuje základní všeobecné informace. Distribuci katalogů zajišťujeme na vyžádání prostřednictvím našich obchodních zástupců. Vedle toho jsou Vám naši obchodní zástupci k dispozici odbornou radou, ceníkem profilů nebo dalšími potřebnými informacemi.

V případě objednání speciálních lišt, které nedržíme běžně skladem, dodáváme pouze ucelená balení. Tyto speciální profily lze objednat i jednotlivě s obchodní přírůzkou 15% k nákupní ceně. Dodací lhůta u speciálních lišt je cca 3 týdny.

SK: Tento katalog obsahuje základné všeobecné informácie. Distribúciu katalogov zaisťujeme na vyžiadanie prostredníctvom našich obchodných zástupcov. Vedľa toho sú Vám naši obchodní zástupcovia k dispozícii odbornou radou, ceníkom profilov alebo ďalšími potrebnými informáciami.

V prípade objednania špeciálnych lišt, ktoré nedržíme bežne skladom, dodávame iba ucelené balenie. Tyto špeciálne profily možno objednať aj jednotlivo s obchodnou prírážkou 15% k nákupnej cene. Dodacia lehota u špeciálnych lišt je cca 3 týždne.

TABULKA PRO VYHLEDÁVÁNÍ TYPU PROFILU

Tabuľka pre vyhľadavanie typu profilu

číslo / číslo	strana / strana	číslo / číslo	strana / strana	číslo / číslo	strana / strana
20	65	231 SK	28	293 H	87
38	65	232 H	28, 28	294	44
167	21	233	25, 26, 27	295	87
167 S	21	233 SK	26, 27	299	89
167 U	21	234 SK	63	299 G	93
192	50	235	61	299 U	98
196	52	235 H/SK	62	300	89
200	57	235 SK	61	300 G	93
200 U	57	236	60	300 U	98
201	57	236 H/SK	60, 61	301	89
201 U	57	236 SK	60	301 G	93
202	58	237	62	301 S	101
202 U	58	237 SK	62	301 U	98
203	58	238 N/SK	65	302	90
203 U	58	238 U	65	302 G	94
204	59	240	30	302 S	101
204 U	59	240 SK	30	302 U	98
205	59	241	31	303	90
205 U	59	241 H/SK	31	303 G	94
206	47	241 SK	32	303 S	101
207	47	242 U	33	303 U	99
208	47	243	33	304	91
209	47	244	30	304 G	95
210	50	244 H/SK	31	304 S	101
210 EB	88	244 SK	31	304 U	99
210 H	50, 51	245	32	305	91
210 U	50	245 SK	32	305 G	95
211	49	247	32	305 S	101
211 H	49	247 SK	33	305 U	100
211 U	49	247 H/SK	33	306	92
212	51	250 S	30	306 G	96
212 EB	88	260	35	306 S	101
212 H	51, 52	264	34	306 U	100
212 U	51	264 U	34	307	90
213	52	265	34	307 G	94
213 H	53	265 U	34	307 S	101
213 U	52	266 U	35	307 U	99
214	53	267 U	35	308	91
214 H	54	267 EC	35	308 G	95
214 U	53	268	35	308 U	100
215	54	269 U	35	309	92
215 H	55	269 EC	35	309 G	96
215 U	54	271 SK	109	309 U	100
217	55	271 U	109	335 G	97
219	55	273 SK	110	336 G	97
220	55	273 U	110	338 G	96
221	56	275 SK	110	340	41
222	56	275 U	110	341	41
223	44	283 SK	109	342	41
224	56	283 U	109	352	38
225	63	290	85	355	38
226	63	290 H	85	356	38
227	64	291	86	356 EB	88
228	64	291 H	86	357	39
229	64	292	44	358	39
230	5	292 T	113		
231	28	293	87		

TABULKA PRO VYHLEDÁVÁNÍ TYPU PROFILU

Tabuľka pre vyhľadavanie typu profíla

číslo / číslo	strana / strana	číslo / číslo	strana / strana	číslo / číslo	strana / strana
359 EB	88	455 S	19	806	43
361/3	40	455 U	19	806 EB	88
361/3,5	40	456	12	806 T	113
362	40	456 S	12	807	45
364	42	456 U	12	808	45
365	42	457	14	809	44
365 EB	88	457 S	14	810	45
366	42	457 U	14	811	46
366 EB	88	458	5	812	46
367	43	459	6	813	46
369 SK	48	459 H/SK	6	832	81
369 H/SK	48	459 SK	6	835	81
369 N/SK	48	460	7	838	81
370	36	460 SK	7	850	77
370 SK	36	461	16	852	77
370 T	111	462	15	855	77
371	36	462 H/SK	15, 16	857	78
371 G	97	462 SK	15	859	78
375	56	463	18	860	78
375 T	111	463 S	18	861	78
380	36	463 SK	18	862	79
382	37	464	20	863	79
382 T	112	464 S	20	864	79
383	37	464 SK	21	870	79
390	36	465	23	871	80
390 T	111	465 S	23	872	80
392	36	465 U	22	873	80
392 T	111	466	24	874	80
438	13	466 S	24	875	80
438 H/SK	13	466 U	23	890	82
438 SK	13	470 S	24	891	82
439	7	474	17	894 – 899	82
439 H/SK	8	474 S	17	901	106
439 SK	8	474 U	17	910 U	107
440	25	475	20	910 SK	108
441	14	475 S	20	911 U	107
444	22	475 U	19	911 SK	108
444 SK	22	526	63	912 U	107
445	12	530	64	912 SK	108
450	5	701	66	920 U	106
451	9	702	66	930	106
451 S	9	703	67	934	103, 104
451 SK	9	704	67	934 D	103, 104
451 U	9	705	67	935	102
452	11	706 A	68, 71	945 U	105
452 S	11	706 C	68, 71	1515	65
452 SK	11	707 A	69, 72	2020	65
452 U	11	707 C	69, 72	2504	73
453	10	708 N	72	2505	73
453 S	10	710	76	2510/10	27
453 SK	10	711	75	2510/13	74
453 U	10	712	76	2510/23	74
454	16	805	43	3015	65
454 S	17	805 EB	88	přístroj na ohýbání profilů přístroj na ohýbání profilů	91
454 U	16	805 T	113	vrut s křížovou hlavou vrut s křížovou hlavou	10
455	19			S	65
				jenná brusná houba jenná brusná houba	18
				T-ohýbací profily T-ohýbací profily	85
				schodové tyče a příslušenství schodové tyče a příslušenství	83-84

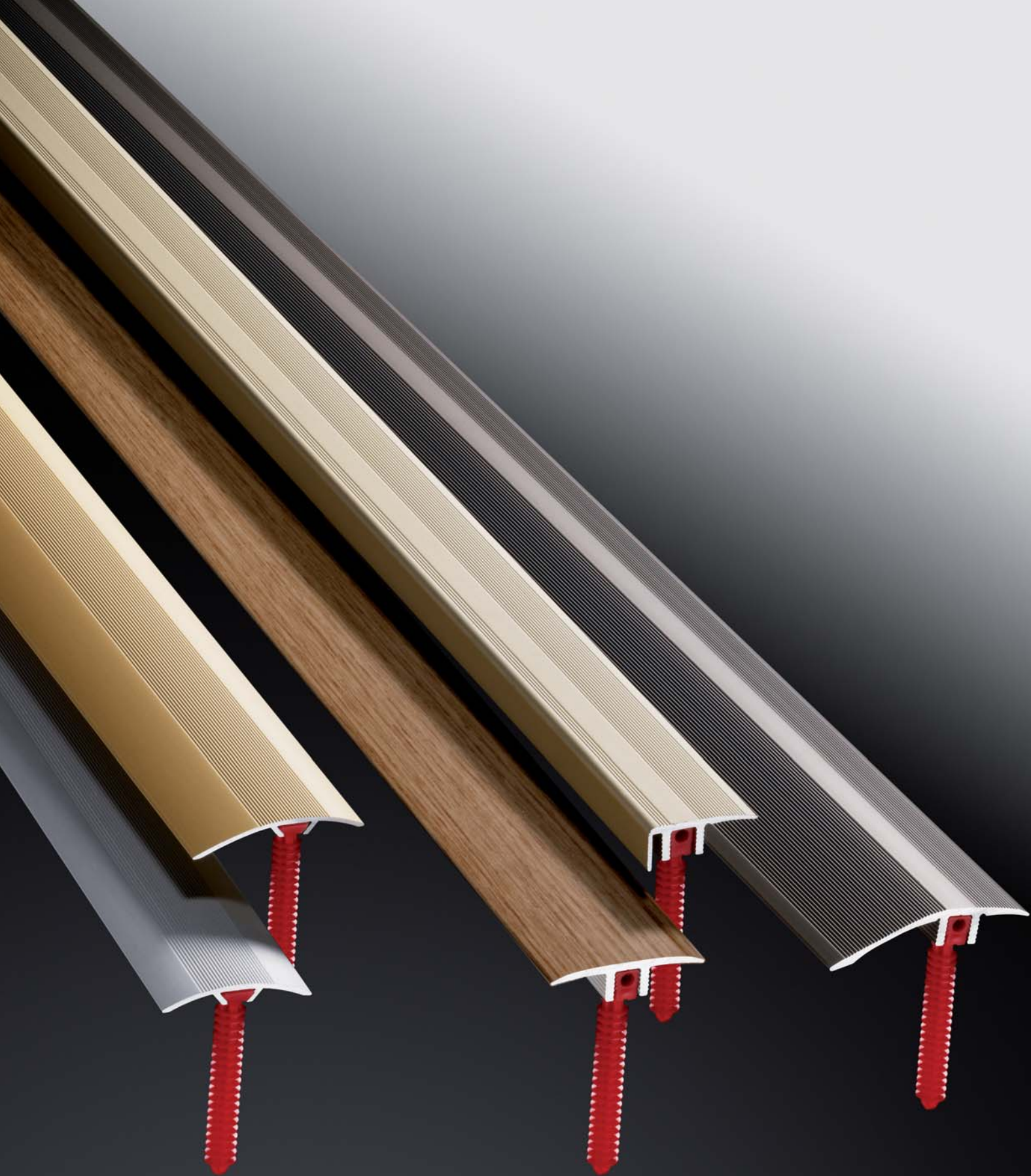

PFE-Click/-Light (6 – 25/0 – 20 mm)

System s lamelovou hmoždinkou

System s lamelovou hmoždinkou

CZ: Výhody a přednosti profilů PFE:

- pro spojení a přechod mezi podlahovými krytinami
- PFE-Click profily 6 – 25 mm
- PFE-Light profily 0 – 20 mm
- široké využití profilů na parkety, plovoucí podlahy a korek - minimalizuje skladové zásoby, profily je možno kdykoliv vyměnit, použít několikrát, přemístit je apod.
- snadná a jednoduchá montáž, šetří čas
- vruty nejsou vidět
- velmi pěkný tvar profilů
- elegantní dekory a barvy

SK: Výhody a prednosti profilov PFE:

- pre spojenie a prechod medzi podlahovými krytinami
- PFE-Click profily 6 – 25 mm
- PFE-Light profily 0 – 20 mm
- široké využitie profilov na parkety, plávajúce podlahy a korek - minimalizuje skladové zásoby, profily je možné kedykoľvek vymeniť, použiť niekoľkokrát, presunúť ich a pod.
- ľahká a jednoduchá montáž, šetrí čas
- skrutky nie sú vidieť
- veľmi pekný tvar profilov
- elegantný dekor a farba

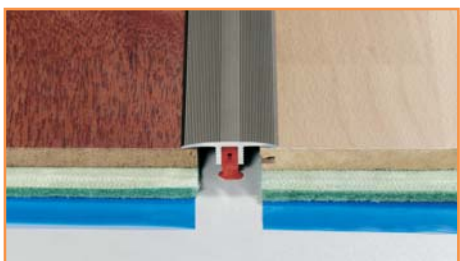

PFE-Click přechodový profil
PFE-Click přechodový profil



PFE-Click ukončovací profil
PFE-Click ukončovacia profil



PFE-Click srovnávací profil
PFE-Click srovnávací profil



CZ: Postup při montáži:

- uřízněte profil na požadovanou délku
- naměřte dilatační rozmezí
- označte místa pro vrtání
- vnější otvory vyvrtejte co nejbližší k okraji
- další otvory rozměře

SK: Postup pri montáži:

- odrežte profil na požadovanú dĺžku
- namerajte dilatačné rozmedzie
- označte miesta pre vŕtanie
- vonkajšie otvory vyvŕtajte čo najbližšie k okraju
- ďalšie otvory rozmerajte



- otvor vyvrtejte vrtákem s průměrem 6 mm
- hloubku otvoru vyvrtejte o 10 mm delší než je délka hmoždinky
- u ukončovacích profilů dodržte 3 mm odstup od stěny

- otvor vyvŕtajte vŕtákom s priemerom 6 mm
- hĺbku otvoru vyvŕtajte o 10 mm dlhší ako je dĺžka hmoždinky
- u ukončovacích profilov dodržte 3 mm odstup od steny

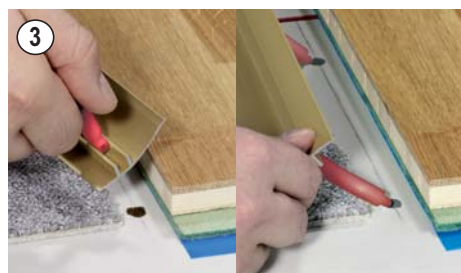

- hmoždinku naražte do drážky na spodní straně profilu a zatlačte do otvorů (doklepněte, pomocí kladívka přes dřevěný špalík s filcem)
- pokud máte podlahové vytápění, můžete hmoždinku zkrátit až na 20 mm

- hmoždinku naražte do drážky na spodnej strane profilu a zatlačte do otvorov (doklepneme, pomocou kladívka cez drevený klátik s filcom)
- ak máte podlahové vykurovanie, môžete hmoždinku skrátiť až na 20 mm



Profil s hmoždinkou zatlačte do vyvrtaného otvoru a poté doklepněte pomocí kladívka přes dřevěný špalík s filcem, u profilů s pláštěm odstraňte ochrannou fólii. Hotovo!

Profil s hmoždinkou zatlačte do vyvrtaného otvoru a potom doklepneme pomocou kladívka cez drevený klátik s filcom, u profilov s plášťom odstraňte ochrannú fóliu. Hotovo!



Balení profilů:

- ve smršťovací fólii, včetně hmoždinek
- s očkem pro zavěšení

Balenie profilov:

- v zmršťovacej fólii, vrátane hmoždiniek
- s očkom pre zavesenie



Prodejní stojan:

- perfektní prezentace, možno kombinovat s dalšími produkty **Parekttfreund**

Predajný stojan:

- perfektné prezentácie, možné kombinovať s ďalšími produktmi **Parekttfreund**

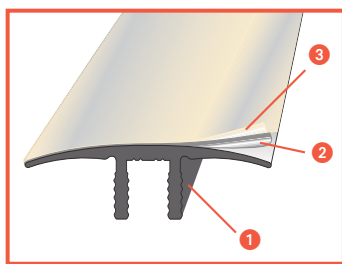

- 1** TOP-Profil
- vysoká pevnost, stabilita a torzní odolnost
 - vzhled přírodního hliníku
 - nízká specifická hmotnost
 - vytvrzeno na 75 N/mm²
 - odolné proti vysokým i nízkým teplotám a proti vlhkosti
- TOP-Profil
- vysoká pevnost*, stabilita a torzní odolnost*
 - vzhled přírodního hliníka
 - nízká specifická hmotnost*
 - odolnost* tlaku 75 N/mm²
 - odolné proti vysokým aj nízkým teplotám a proti vlhkosti

- 2**
- základní vrstva pro optimální přilnutí dekoru ke kovové části profilu
 - vysoká kvalita
- základna vrstva pre optimálne prilnutie dekoru ku kovovej časti profilu
- vysoká kvalita
- 3**
- polyuretanová vrstva
 - vysoká kvalita odolnosti
 - odolná všem běžným chemickým prostředkům užívaným v domácnosti
- polyuretánová vrstva
- vysoká kvalita odolnosti
 - odolná všetkým bežným chemickým prostriedkov používaných v domácnosti

hliník eloxovaný / hliník eloxovaný

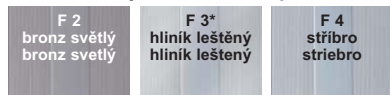

CPL chranný obal*

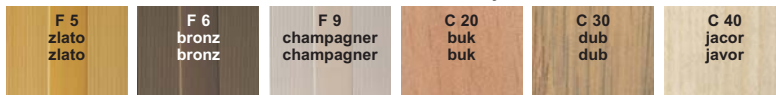

*JEN U PFE CLIK
*LEN U PFE CLIK

fólie s dekory dřeva / fólie s dekorom dreva



Echtholz furnier* / real wood veneer* / contre-plaqué véritable*



fólie s dekorem dřeva fólie s dekorom dreva

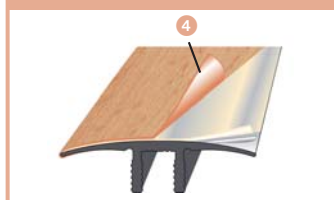

- 4**
- třívrstvá fólie s dekorem dřeva
 - trvale odolná proti oděru a proti skluзу
 - složení fólie zaručuje odolnost proti vodě
 - dobře se udržuje pouze běžným mytím při úklidu
 - odolná proti poškrábání a mechanickému poškození

- 4**
- trojvrstvá fólie s dekorem dřeva
 - trvalo odolná proti oděru a proti skluзу
 - zloženie fólie zaručuje odolnosť proti vode
 - dobre sa udržujú iba bežným umývaním pri upratovaní
 - odolná voči poškrabaniu a mechanickému uvoľneniu

reálné dřevo-dýha* reálnej drevo-dýha

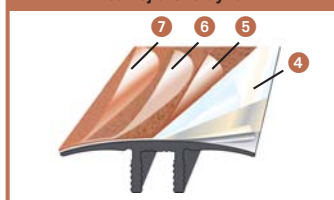

- 4** základní vrstva
- z pevné a ohebné tkaniny
- 5** povrch z pravého dřeva
- prvotřídní kvalita
 - odolný
 - dýha je jemně broušená, hladká
- 6** základová vrstva
- vysoká kvalita materiálu
- 7** vrstva chranného laku
- velmi dobrá odolnost vůči nárazu
 - odolnost proti oděru
 - stálá proti slabším kyselinám, louhu, snadno se udržuje běžným mytím při úklidu

- 4** základná vrstva
- z pevnej a ohybné tkaniny
- 5** povrch z pravého dřeva
- prvotriedna kvalita
 - odolný
 - dýha je jemne brúsená, hladká
- 6** základová vrstva
- vysoká kvalita materiálu
- 7** vrstva chranného laku
- veľmi dobrá odolnosť voči nárazu
 - odolnosť proti oděru
 - stála proti slabším kyselinám, ľúhu, ľahko sa udržuje bežným umývaním pri upratovaní

korek korek

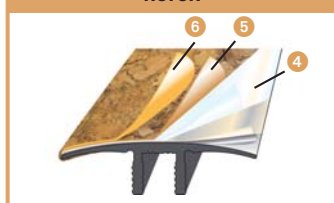

- 4** základní vrstva
- z pevné a ohebné tkaniny
- 5** korková vrstva
- přírodní, ošetřená voskem
 - prvotřídní kvalita
- 6** lakovaná vrstva
- 3 vrstvy bezbarvého laku
 - zachována korková přírodní struktura
 - vysoká odolnost proti oděru

- 4** základná vrstva
- z pevnej a ohybné tkaniny
- 5** povrch z pravého dřeva
- přírodní, ošetřená voskem
 - prvotriedna kvalita
- 6** lakovaná vrstva
- 3 vrstvy bezfarebného laku
 - zachovaná korková prírodná štruktúra
 - vysoká odolnosť proti oděru

CPL*

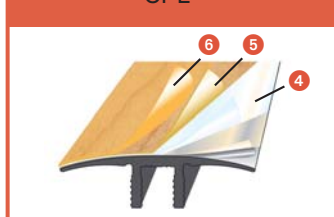

- 4** základní vrstva
- z pevné a ohebné tkaniny
- 5** melamin laminát
- špičková kvalita
 - vrstva je antistatická
 - materiál je zdravotně nezávadný podle normy E1 (bez formaldehydu)
- 6** CPL krycí ochranná vrstva
- odolná proti oděru, prošla zkouškami a splňuje normu dle DIN EN 438
 - velmi pevná, odolná silným nárazům
 - stálá proti lehkým kyselinám, louhu, snadno se udržuje běžným mytím při úklidu
 - vydrží krátkodobě teplo do 180°C i chladné prostředí
 - odolná proti vlhkosti i proti krátkodobému působení páry

- 4** základná vrstva
- z pevnej a ohybné tkaniny
- 5** melamin laminát
- špičková kvalita
 - vrstva je antistatická
 - materiál je zdravotně nezávadný podle normy E1 (bez formaldehydu)
- 6** CPL krycia ochranná vrstva
- odolná proti oděru, prešla skúškami a spĺňa normu podľa DIN EN 438
 - veľmi pevná, odolná silným nárazom
 - stála voči ľahkým kyselinám, ľúhu, ľahko sa udržuje bežným umývaním pri upratovaní
 - odolná proti vlhkosti aj proti krátkodobému pôsobeniu pary

PFE-CLICK SYSTÉM S LAMELOVOU HMOŽDINKOU















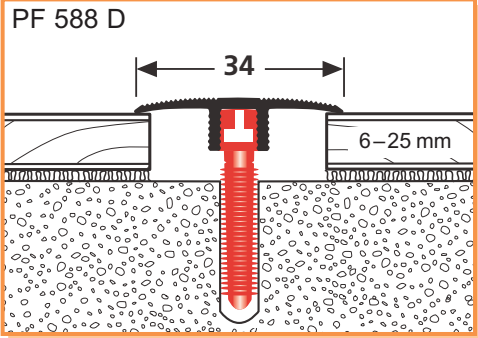



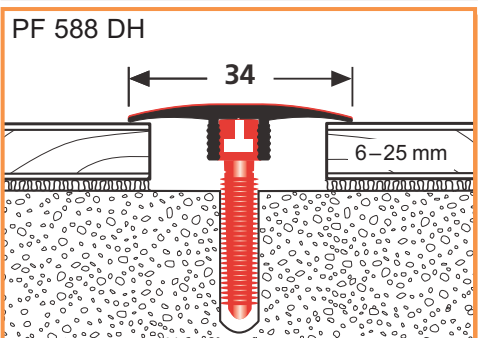

PFE-Click Systém s lamelovou hmoždinkou

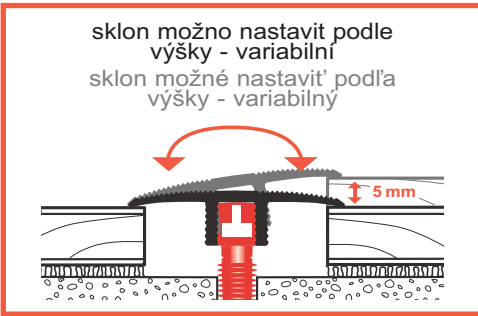
CZ: PFE-Click přechodové profily

pro stejně vysoké podlahoviny od 6 mm – 25 mm profil vyrovná rozdílovou výšku mezi podlahami do 5 mm díky variabilitě profilu

SK: PFE-Click prechodové profily

pre rovnako vysoké podlahoviny od 6 mm – 25 mm profil vyrovná rozdielnu výšku medzi podlahami do 5 mm vďaka variabilite profilu















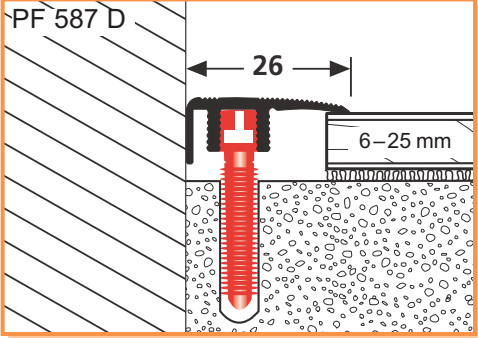



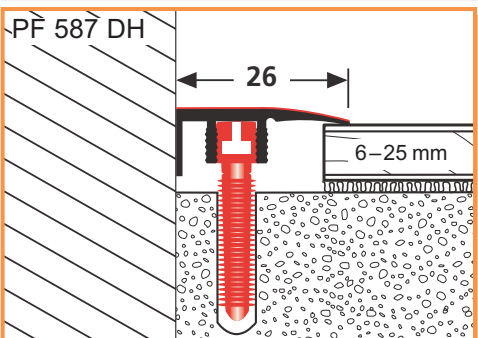

				č.zboží								
 <p>PF 588 D</p>				F2 bronz světlý bronz svetlý	90 100 270	10 10 10	89-60209002 89-60210002 89-60227002	4012036047900 4012036047917 4012036047924				
				F3 hliník leštěný hliník leštený	90 100 270	10 10 10	89-60209003 89-60210003 89-60227003	4012036047757 4012036047764 4012036047771				
				F4 stříbro striebró	90 100 270	10 10 10	89-60209004 89-60210004 89-60227004	4012036047788 4012036047795 4012036062118				
				F5 zlato zlato	90 100 270	10 10 10	89-60209005 89-60210005 89-60227005	4012036047818 4012036047825 4012036062125				
				F6 bronz bronz	90 100 270	10 10 10	89-60209006 89-60210006 89-60227006	4012036047870 4012036047887 4012036047894				
				F9 champagner champagner	90 100 270	10 10 10	89-60209009 89-60210009 89-60227009	4012036047849 4012036047856 4012036047863				
				 <p>PF 588 DH</p>				H10 borovice borovica	90 100 270	10 10 10	89-60209010 89-60210010 89-60227010	4012036047931 4012036047948 4012036047955
								H20 buk tmavý buk tmavý	90 100 270	10 10 10	89-60209020 89-60210020 89-60227020	4012036047962 4012036047979 4012036047986
								H22 buk světlý buk svetlý	90 100 270	10 10 10	89-60209022 89-60210022 89-60227022	4012036047993 4012036048006 4012036048013
H30 dub světlý dub svetlý	90 100 270	10 10 10	89-60209030 89-60210030 89-60227030					4012036048020 4012036048037 4012036048044				
H31 dub tmavý dub tmavý	90 100 270	10 10 10	89-60209031 89-60210031 89-60227031					4012036048051 4012036048068 4012036048075				
H33 dub bílý dub biely	90 100 270	10 10 10	89-60209033 89-60210033 89-60227033					4012036113209 4012036113216 4012036113223				
H40 javor javor	90 100 270	10 10 10	89-60209040 89-60210040 89-60227040					4012036048082 4012036048099 4012036048105				
H50 jasan jaseň	90 100 270	10 10 10	89-60209050 89-60210050 89-60227050					4012036095376 4012036095383 4012036095390				
H80 merbau merbau	90 100 270	10 10 10	89-60209080 89-60210080 89-60227080					4012036048143 4012036048150 4012036048167				
H81 ořech orech	90 100 270	10 10 10	89-60209081 89-60210081 89-60227081					4012036093181 4012036093198 4012036093808				
H84 mahagon mahagón	90 100 270	10 10 10	89-60209084 89-60210084 89-60227084					4012036093815 4012036093822 4012036093839				
H90 třešeň světlá čerešňa svetlá	90 100 270	10 10 10	89-60209090 89-60210090 89-60227090					4012036048174 4012036048181 4012036048198				
H95 wenge wenge	90 100 270	10 10 10	89-60209095 89-60210095 89-60227095					4012036117115 4012036117122 4012036117139				
 <p>sklon možno nastavit podle výšky - variabilní sklon možné nastavit' podľa výšky - variabilný</p>								K10 korek korok	90 100 270	10 10 10	89-60209210 89-60210210 89-60227210	4012036048532 4012036048549 4012036048556
								E11 smrk smrek	90 100 270	10 10 10	89-60209211 89-60210211 89-60227211	4012036095406 4012036095413 4012036095420
				E20 buk tmavý buk tmavý	90 100 270	10 10 10	89-60209220 89-60210220 89-60227220	4012036095437 4012036095444 4012036095451				
				E22 buk světlý buk svetlý	90 100 270	10 10 10	89-60209222 89-60210222 89-60227222	4012036095468 4012036095475 4012036095482				
				E30 dub světlý dub svetlý	90 100 270	10 10 10	89-60209230 89-60210230 89-60227230	4012036096472 4012036096489 4012036096496				
				E40 javor javor	90 100 270	10 10 10	89-60209240 89-60210240 89-60227240	4012036095499 4012036095505 4012036095512				
				E80 merbau merbau	90 100 270	10 10 10	89-60209280 89-60210280 89-60227280	4012036095529 4012036095536 4012036095543				
				E81 ořech orech	90 100 270	10 10 10	89-60209281 89-60210281 89-60227281	4012036095550 4012036095567 4012036095574				
				E90 třešeň světlá čerešňa svetlá	90 100 270	10 10 10	89-60209290 89-60210290 89-60227290	4012036095581 4012036095598 4012036095604				
				 <p>CPL potah CPL potáh</p>				C20 buk buk	90 100 270	10 10 10	89-60209320 89-60210320 89-60227320	4012036095611 4012036095628 4012036095635
C30 dub dub	90 100 270	10 10 10	89-60209330 89-60210330 89-60227330					4012036095642 4012036095659 4012036095666				
C40 javor javor	90 100 270	10 10 10	89-60209340 89-60210340 89-60227340					4012036095673 4012036095680 4012036095697				

CZ: PFE-Click ukončovací profil

pro zarovnání, zakončení podlahy ke stěně pro podlahoviny od 6 mm – 25 mm

SK: PFE-Click ukončovacie profil

pro zarovnanie, zakončenie podlahy ku stene pre podlahoviny od 6 mm – 25 mm

				č.zboží								
 <p>PF 587 D</p>				F2 bronz světlý bronz svetlý	90 100 270	10 10 10	89-60309002 89-60310002 89-60327002	4012036048716 4012036048723 4012036048730				
				F3 hliník leštěný hliník leštený	90 100 270	10 10 10	89-60309003 89-60310003 89-60327003	4012036048563 4012036048570 4012036048587				
				F4 stříbro striebro	90 100 270	10 10 10	89-60309004 89-60310004 89-60327004	4012036048594 4012036048600 4012036048617				
				F5 zlato zlato	90 100 270	10 10 10	89-60309005 89-60310005 89-60327005	4012036048624 4012036048631 4012036048648				
				F6 bronz bronz	90 100 270	10 10 10	89-60309006 89-60310006 89-60327006	4012036048686 4012036048693 4012036048709				
				F9 champagner champagner	90 100 270	10 10 10	89-60309009 89-60310009 89-60327009	4012036048655 4012036048662 4012036048679				
				 <p>PF 587 DH</p>				H10 borovice borovica	90 100 270	10 10 10	89-60309010 89-60310010 89-60327010	4012036048747 4012036048754 4012036048761
								H20 buk tmavý buk tmavý	90 100 270	10 10 10	89-60309020 89-60310020 89-60327020	4012036048778 4012036048785 4012036048792
								H22 buk světlý buk svetlý	90 100 270	10 10 10	89-60309022 89-60310022 89-60327022	4012036048808 4012036048815 4012036048822
H30 dub světlý dub svetlý	90 100 270	10 10 10	89-60309030 89-60310030 89-60327030					4012036048839 4012036048846 4012036048853				
H31 dub tmavý dub tmavý	90 100 270	10 10 10	89-60309031 89-60310031 89-60327031					4012036048860 4012036048877 4012036048884				
H33 dub bílý dub biely	90 100 270	10 10 10	89-60309033 89-60310033 89-60327033					4012036113261 4012036113278 4012036113285				
H40 javor javor	90 100 270	10 10 10	89-60309040 89-60310040 89-60327040					4012036048891 4012036048907 4012036048914				
H50 jasan jaseň	90 100 270	10 10 10	89-60309050 89-60310050 89-60327050					4012036096038 4012036096045 4012036096052				
H80 merbau merbau	90 100 270	10 10 10	89-60309080 89-60310080 89-60327080					4012036048952 4012036048969 4012036048976				
H81 ořech orech	90 100 270	10 10 10	89-60309081 89-60310081 89-60327081					4012036092597 4012036093204 4012036093211				
H84 mahagon mahagón	90 100 270	10 10 10	89-60309084 89-60310084 89-60327084					4012036093228 4012036093235 4012036093242				
H90 třešeň světlá čerešňa svetlá	90 100 270	10 10 10	89-60309090 89-60310090 89-60327090					4012036048983 4012036048990 4012036049003				
H95 wenge wenge	90 100 270	10 10 10	89-60309095 89-60310095 89-60327095					4012036117146 4012036117153 4012036117160				
								K10 korek korok	90 100 270	10 10 10	89-60309210 89-60310210 89-60327210	4012036049348 4012036049355 4012036049362
								E11 smrk smrek	90 100 270	10 10 10	89-60309211 89-60310211 89-60327211	4012036096069 4012036096076 4012036096083
				E20 buk tmavý buk tmavý	90 100 270	10 10 10	89-60309220 89-60310220 89-60327220	4012036096090 4012036096106 4012036096113				
				E22 buk světlý buk svetlý	90 100 270	10 10 10	89-60309222 89-60310222 89-60327222	4012036096120 4012036096137 4012036096144				
				E30 dub světlý dub svetlý	90 100 270	10 10 10	89-60309230 89-60310230 89-60327230	4012036096151 4012036096168 4012036096175				
				E40 javor javor	90 100 270	10 10 10	89-60309240 89-60310240 89-60327240	4012036096182 4012036096199 4012036096205				
				E80 merbau merbau	90 100 270	10 10 10	89-60309280 89-60310280 89-60327280	4012036096212 4012036096229 4012036096236				
				E81 ořech orech	90 100 270	10 10 10	89-60309281 89-60310281 89-60327281	4012036096243 4012036096250 4012036096257				
				E90 třešeň světlá čerešňa svetlá	90 100 270	10 10 10	89-60309290 89-60310290 89-60327290	4012036096274 4012036096281 4012036096288				
								C20 buk buk	90 100 270	10 10 10	89-60309320 89-60310320 89-60327320	4012036096304 4012036096311 4012036096328
C30 dub dub	90 100 270	10 10 10	89-60309330 89-60310330 89-60327330					4012036096335 4012036096342 4012036096359				
C40 javor javor	90 100 270	10 10 10	89-60309340 89-60310340 89-60327340					4012036096366 4012036096373 4012036096380				

PFE-CLICK SYSTÉM S LAMELOVOU HMOŽDINKOU





PFE-Click Systém s lamelovou hmoždinkou

CZ: PFE-Click srovnávací profil

pro podlahoviny od 6 – 25 mm

SK: PFE-Click zrovnávací profil

pre podlahoviny od 6 – 25 mm

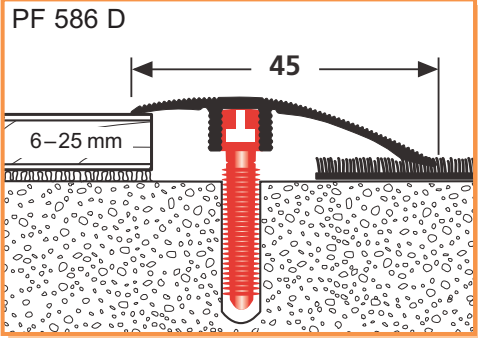
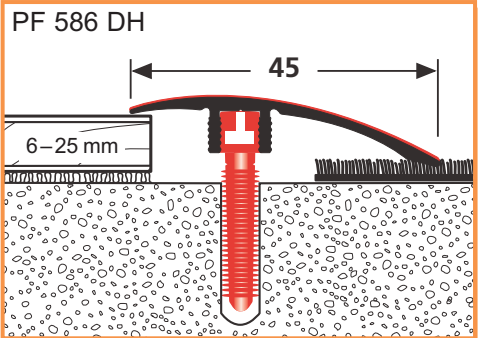
				č.zboží				
 <p>PF 586 D</p>	hliník eloxovaný hliník eloxovaný	F2	bronz světlý bronz svetlý	90 100 270	10 10 10	89-60409002 89-60410002 89-60427002	4012036049522 4012036049539 4012036049546	
		F3	hliník leštěný hliník leštený	90 100 270	10 10 10	89-60409003 89-60410003 89-60427003	4012036049379 4012036049386 4012036049393	
		F4	stříbro striebro	90 100 270	10 10 10	89-60409004 89-60410004 89-60427004	4012036049409 4012036049416 4012036062132	
		F5	zlato zlato	90 100 270	10 10 10	89-60409005 89-60410005 89-60427005	4012036049430 4012036049447 4012036062149	
		F6	bronz bronz	90 100 270	10 10 10	89-60409006 89-60410006 89-60427006	4012036049492 4012036049508 4012036049515	
		F9	champagner champagner	90 100 270	10 10 10	89-60409009 89-60410009 89-60427009	4012036049478 4012036049478 4012036049782	
		H10	borovice borovica	90 100 270	10 10 10	89-60409010 89-60410010 89-60427010	4012036049553 4012036049560 4012036049577	
		H20	buk tmavý buk tmavý	90 100 270	10 10 10	89-60409020 89-60410020 89-60427020	4012036049584 4012036049591 4012036049607	
		H22	buk světlý buk svetlý	90 100 270	10 10 10	89-60409022 89-60410022 89-60427022	4012036049614 4012036049621 4012036049638	
 <p>PF 586 DH</p>	hliník potažený fólií s dekorem dřeva hliník potiahnutý fóliou s dekorom dreva	H30	dub světlý dub svetlý	90 100 270	10 10 10	89-60409030 89-60410030 89-60427030	4012036049645 4012036049652 4012036049669	
		H31	dub tmavý dub tmavý	90 100 270	10 10 10	89-60409031 89-60410031 89-60427031	4012036049676 4012036049683 4012036049690	
		H33	dub bílý dub biely	90 100 270	10 10 10	89-60409033 89-60410033 89-60427033	4012036113230 4012036113247 4012036113254	
		H40	javor javor	90 100 270	10 10 10	89-60409040 89-60410040 89-60427040	4012036049706 4012036049713 4012036049720	
		H50	jasan jaseň	90 100 270	10 10 10	89-60409050 89-60410050 89-60427050	4012036095703 4012036095710 4012036095727	
		H80	merbau merbau	90 100 270	10 10 10	89-60409080 89-60410080 89-60427080	4012036049768 4012036049775 4012036088101	
		H81	orech orech	90 100 270	10 10 10	89-60409081 89-60410081 89-60427081	4012036093846 4012036093853 4012036093860	
		H84	mahagon mahagón	90 100 270	10 10 10	89-60409084 89-60410084 89-60427084	4012036093877 4012036093884 4012036093891	
		H90	třešeň světlá čerešňa svetlá	90 100 270	10 10 10	89-60409090 89-60410090 89-60427090	4012036049799 4012036049805 4012036049812	
		H95	wenge wenge	90 100 270	10 10 10	89-60409095 89-60410095 89-60427095	4012036117177 4012036117184 4012036117191	
		profily s pravým dřevem a korkem profily s pravým dřevem a korkem	K10	korek korok	90 100 270	10 10 10	89-60409210 89-60410210 89-60427210	4012036050153 4012036050160 4012036050177
			E11	smrk smrek	90 100 270	10 10 10	89-60409211 89-60410211 89-60427211	4012036095734 4012036095741 4012036095758
			E20	buk tmavý buk tmavý	90 100 270	10 10 10	89-60409220 89-60410220 89-60427220	4012036095765 4012036095772 4012036095789
			E22	buk světlý buk svetlý	90 100 270	10 10 10	89-60409222 89-60410222 89-60427222	4012036095796 4012036095802 4012036095819
			E30	dub světlý dub svetlý	90 100 270	10 10 10	89-60409230 89-60410230 89-60427230	4012036096502 4012036096519 4012036096526
E40	javor javor		90 100 270	10 10 10	89-60409240 89-60410240 89-60427240	4012036095857 4012036095864 4012036095871		
E80	merbau merbau		90 100 270	10 10 10	89-60409280 89-60410280 89-60427280	4012036095826 4012036095833 4012036095840		
E81	orech orech		90 100 270	10 10 10	89-60409281 89-60410281 89-60427281	4012036095888 4012036095895 4012036095901		
E90	třešeň světlá čerešňa svetlá		90 100 270	10 10 10	89-60409290 89-60410290 89-60427290	4012036095918 4012036095925 4012036095932		
CPL potah CPL potah	C20		buk buk	90 100 270	10 10 10	89-60409320 89-60410320 89-60427320	4012036095949 4012036095956 4012036095963	
	C30		dub dub	90 100 270	10 10 10	89-60409330 89-60410330 89-60427330	4012036095970 4012036095987 4012036095994	
	C40		javor javor	90 100 270	10 10 10	89-60409340 89-60410340 89-60427340	4012036096007 4012036096014 4012036096021	

CZ: PFE-Light přechodové profily

pro stejně vysoké podlahoviny od 0 mm – 20 mm profil vyrovná rozdílovou výšku mezi podlahami do 5 mm díky variabilní ploše.

SK: PFE-Light prechodové profily

pre rovnako vysoké podlahoviny, výšky od 0 mm – 20 mm profil vyrovná rozdielnú výšku medzi podlahami do 5 mm vďaka variabilnej hornej ploche.

					č.zboží			
<p>PF 188</p>		hliník eloxovaný hliník eloxovaný	F2	bronz světlý	90	10	89-60600902	4012036087647
				bronz světlý	270	10	89-60602702	4012036087661
			F4	stříbro	90	10	89-60600904	4012036087401
				stříbro	270	10	89-60602704	4012036087432
			F5	zlato	90	10	89-60600905	4012036087395
				zlato	270	10	89-60602705	4012036087425
			F6	bronz	90	10	89-60600906	4012036087418
				bronz	270	10	89-60602706	4012036087449
			F9	champagner	90	10	89-60600909	4012036087654
	champagner	270	10	89-60602709	4012036087678			
hliník potažený fólií s dekorem dřeva hliník potažený fóliou s dekorem dřeva	H10	borovice	90	10	89-60600910	4012036113292		
		borovica	270	10	89-60602710	4012036113308		
	H20	buk tmavý	90	10	89-60600920	4012036087463		
		buk tmavý	270	10	89-60602720	4012036087494		
	H22	buk světlý	90	10	89-60600922	4012036087456		
		buk světlý	270	10	89-60602722	4012036087487		
	H30	dub světlý	90	10	89-60600930	4012036087685		
		dub světlý	270	10	89-60602730	4012036087722		
	H31	dub tmavý	90	10	89-60600931	4012036108588		
		dub tmavý	270	10	89-60602731	4012036108595		
	H33	dub bílý	90	10	89-60600933	4012036113315		
		dub bílý	270	10	89-60602733	4012036113322		
	H40	javor	90	10	89-60600940	4012036087470		
		javor	270	10	89-60602740	4012036087500		
	H50	jasan	90	10	89-60600950	4012036113339		
		jaseň	270	10	89-60602750	4012036113346		
	H80	merbau	90	10	89-60600980	4012036087692		
	merbau	270	10	89-60602780	4012036087739			
H81	orech	90	10	89-60600981	4012036087708			
	orech	270	10	89-60602781	4012036087746			
H84	mahagon	90	10	89-60600984	4012036096410			
	mahagón	270	10	89-60602784	4012036096427			
H90	třešeň světlá	90	10	89-60600990	4012036087715			
	čerešňa svetlá	270	10	89-60602790	4012036087753			
H95	wenge	90	10	89-60600995	4012036117078			
	wenge	270	10	89-60602795	4012036117085			

CZ: PFE-Light srovnávací profil

pro podlahoviny výšky od 0 mm – 20.

SK: PFE-Light zrovnávací profil

pre podlahoviny od 0 mm – 20 mm.

					č.zboží			
<p>PF 186</p>		hliník eloxovaný hliník eloxovaný	F2	bronz světlý	90	10	89-60620902	4012036087845
				bronz světlý	270	10	89-60622702	4012036087869
			F4	stříbro	90	10	89-60620904	4012036087524
				stříbro	270	10	89-60622704	4012036087555
			F5	zlato	90	10	89-60620905	4012036087517
				zlato	270	10	89-60622705	4012036087548
			F6	bronz	90	10	89-60620906	4012036087531
				bronz	270	10	89-60622706	4012036087562
			F9	champagner	90	10	89-60620909	4012036087852
	champagner	270	10	89-60622709	4012036087876			
hliník potažený fólií s dekorem dřeva hliník potažený fóliou s dekorem dřeva	H10	borovice	90	10	89-60620910	4012036113353		
		borovica	270	10	89-60622710	4012036113360		
	H20	buk tmavý	90	10	89-60620920	4012036087586		
		buk tmavý	270	10	89-60622720	4012036087616		
	H22	buk světlý	90	10	89-60620922	4012036087579		
		buk světlý	270	10	89-60622722	4012036087609		
	H30	dub světlý	90	10	89-60620930	4012036087760		
		dub světlý	270	10	89-60622730	4012036087807		
	H31	dub tmavý	90	10	89-60620931	4012036108601		
		dub tmavý	270	10	89-60622731	4012036102579		
	H33	dub bílý	90	10	89-60620933	4012036113377		
		dub bílý	270	10	89-60622733	4012036113384		
	H40	javor	90	10	89-60620940	4012036087593		
		javor	270	10	89-60622740	4012036087623		
	H50	jasan	90	10	89-60620950	4012036113391		
		jaseň	270	10	89-60622750	4012036113407		
	H80	merbau	90	10	89-60620980	4012036087777		
	merbau	270	10	89-60622780	4012036087814			
H81	orech	90	10	89-60620981	4012036087784			
	orech	270	10	89-60622781	4012036087821			
H84	mahagon	90	10	89-60620984	4012036096458			
	mahagón	270	10	89-60622784	4012036096465			
H90	třešeň světlá	90	10	89-60620990	4012036087791			
	čerešňa svetlá	270	10	89-60622790	4012036087838			
H95	wenge	90	10	89-60620995	4012036117092			
	wenge	270	10	89-60622795	4012036117108			

UNIVERZÁLNÍ PROFILY

Univerzálné profily

PARKETT více pro podlahy
FREUND

Hliníkové profily potažené reálným dřevem (dýhou)

Hliníkové profily potiahnuté reálnym drevom (dýhou)



č.zboží

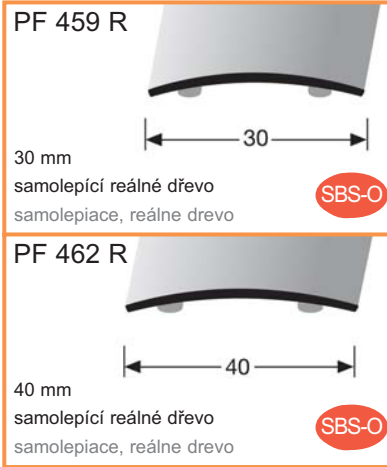

dub světlý / dub svetlý	270	10	89-115927230-R*	4012036120061
javor / javor	270	10	89-115927240-R*	4012036120078
merbau / merbau	270	10	89-115927280-R*	4012036120085
ořech / ořech	270	10	89-115927281-R*	4012036120081
korek / korok	270	10	89-115927210-K*	4012036118846
třešeň / čerešňa	270	10	89-115927290-R	4012036138967
olše / jelša	270	10	89-115927270-R	4012036138974
javor kanadský / javor kanadský	270	10	89-115927241-R	4012036138981
sapelli / sapelli	270	10	89-115927282-R	4012036138998
buk / buk	270	10	89-115927220-R	4012036139001
dub světlý / dub svetlý	270	10	89-115927230-R*	4012036120108
javor / javor	270	10	89-115927240-R*	4012036120115
merbau / merbau	270	10	89-115927280-R*	4012036120122
ořech / ořech	270	10	89-115927281-R*	4012036120139
korek / korok	270	10	89-115927210-K*	4012036118853
třešeň / čerešňa	270	10	89-115927290-R	4012036139018
olše / jelša	270	10	89-115927270-R	4012036139025
javor kanadský / javor kanadský	270	10	89-115927241-R	4012036139032
sapelli / sapelli	270	10	89-115927282-R	4012036139049
buk / buk	270	10	89-115927220-R	4012036139056

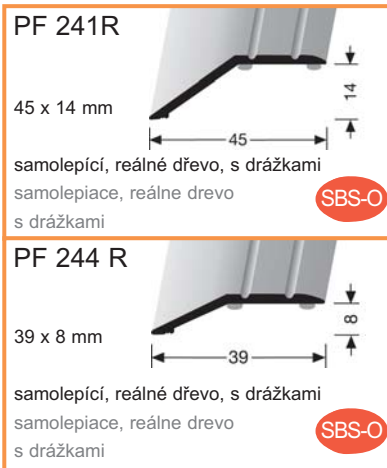

dub světlý / dub svetlý	270	10	89-134127230-R*	4012036120269
javor / javor	270	10	89-134127240-R*	4012036120276
merbau / merbau	270	10	89-134127280-R*	4012036120283
ořech / ořech	270	10	89-134127281-R*	4012036120290
korek / korok	270	10	89-134127210-K*	4012036120853
třešeň / čerešňa	270	10	89-134127290-R	4012036139063
olše / jelša	270	10	89-134127270-R	4012036139070
javor kanadský / javor kanadský	270	10	89-134127241-R	4012036139087
sapelli / sapelli	270	10	89-134127282-R	4012036139094
buk / buk	270	10	89-134127220-R	4012036139100
dub světlý / dub svetlý	270	10	89-134127230-R*	4012036120221
javor / javor	270	10	89-134127240-R*	4012036120238
merbau / merbau	270	10	89-134127280-R*	4012036120245
ořech / ořech	270	10	89-134127281-R*	4012036120061
korek / korok	270	10	89-134127210-K*	4012036120061
třešeň / čerešňa	270	10	89-134127290-R	4012036139117
olše / jelša	270	10	89-134127270-R	4012036139124
javor kanadský / javor kanadský	270	10	89-134127241-R	4012036139131
sapelli / sapelli	270	10	89-134127282-R	4012036139148
buk / buk	270	10	89-134127220-R	4012036139155



dub světlý / dub svetlý	270	10	89-153527230-R*	4012036120146
javor / javor	270	10	89-153527230-R*	4012036120153
merbau / merbau	270	10	89-153527230-R*	4012036120160
ořech / ořech	270	10	89-153527230-R*	4012036120177
korek / korok	270	10	89-153527230-K*	4012036118853
třešeň / čerešňa	270	10	89-153527230-R	4012036139162
olše / jelša	270	10	89-153527230-R	4012036139179
javor kanadský / javor kanadský	270	10	89-153527230-R	4012036139186
sapelli / sapelli	270	10	89-153527230-R	4012036139193
buk / buk	270	10	89-153527230-R	4012036139209
dub světlý / dub svetlý	270	10	89-153527230-K*	4012036120184
javor / javor	270	10	89-153527230-R*	4012036120191
merbau / merbau	270	10	89-153527230-R*	4012036120207
ořech / ořech	270	10	89-153527230-R*	4012036120214
korek / korok	270	10	89-153527230-R*	4012036118853
třešeň / čerešňa	270	10	89-153527230-R	4012036139216
olše / jelša	270	10	89-153527230-R	4012036139223
javor kanadský / javor kanadský	270	10	89-153527230-R	4012036139230
sapelli / sapelli	270	10	89-153527230-R	4012036139247
buk / buk	270	10	89-153527230-R	4012036139254

VZORKOVNICE ODSTÍNŮ / VZORKOVNICA ODTIEŇOV



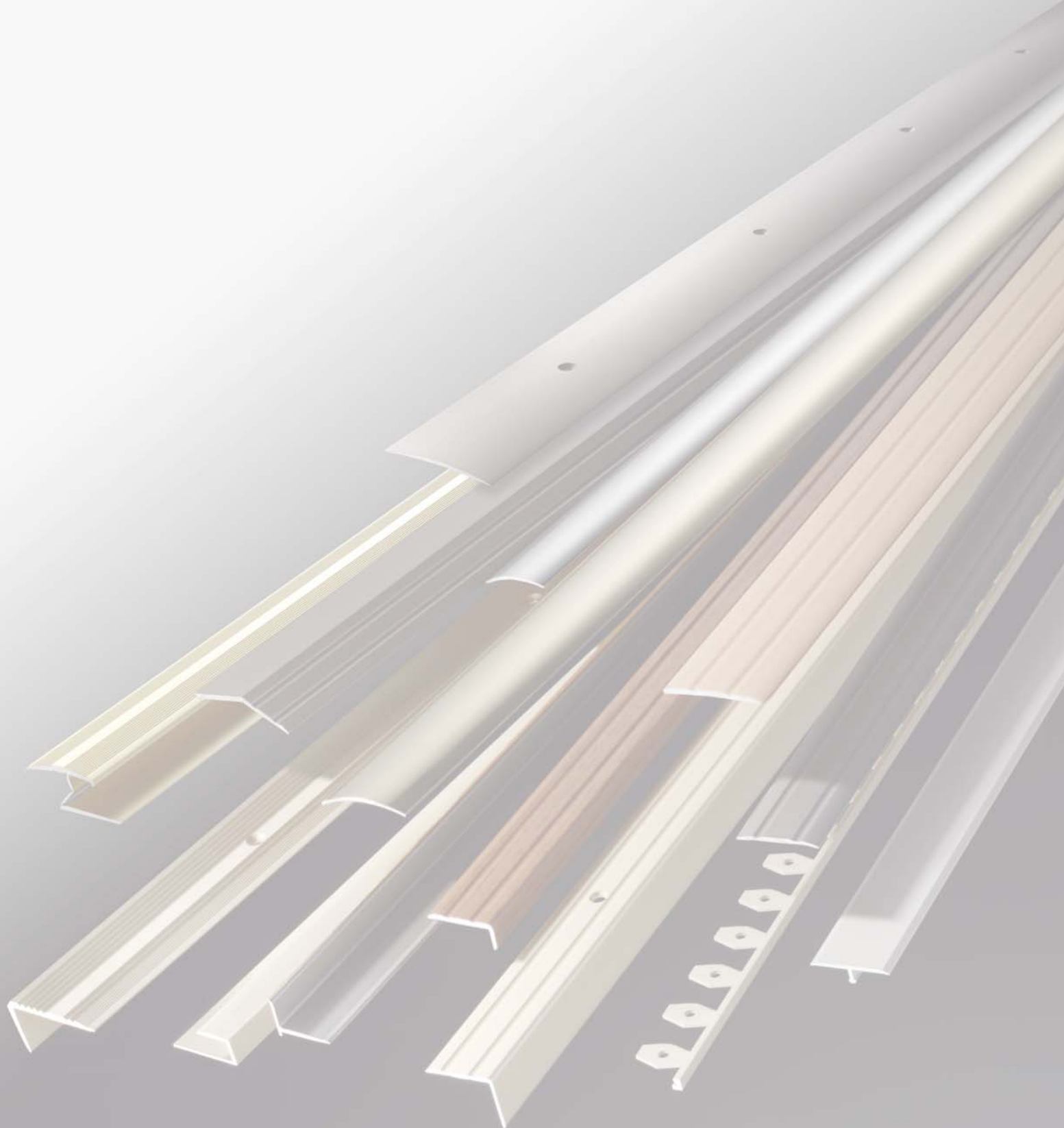

mako color s.r.o.
Ledce 289, 330 11 Třemošná
tel.: 00420 377 958 671,2
mobil: 042 737 239 009
fax: 00420 377 958 673
e-mail: obchod@makocolor.cz, mako@makocolor.cz

