



GOBIERNO
DE ESPAÑA

MINISTERIO
PARA LA TRANSICIÓN ECOLÓGICA
Y EL RETO DEMOGRÁFICO

Ministerio para la Transición Ecológica y el Reto Demográfico

Dirección General de Calidad y Evaluación Ambiental

Subdirección General de Economía Circular

ESQUEMAS E3L

SISTEMA DE INFORMACIÓN DE RESIDUOS –

(E-SIR)

VERSIÓN: 1.2

FECHA: 31 de mayo de 2022



Financiado por
la Unión Europea

NextGenerationEU





Ministerio para la Transición Ecológica y el Reto Demográfico

Dirección General de Calidad y Evaluación Ambiental

Subdirección General de Economía Circular

CONTROL DE VERSIONES

Versión	Descripción del cambio
1.0	Versión inicial.
1.1	Se añaden los cambios de la versión 3.4 de E3L: nuevos municipios y nuevos códigos LER.
1.2	Se añaden los cambios de la versión 3.5 de E3L: cambios en códigos LER, cambios en las operaciones de tratamiento, campos nuevos para garantías financieras en las inscripciones del RPGR, motivo de emergencia de la NT e información de suspensión en la NT.

NO CLASIFICADO



Financiado por
la Unión Europea

NextGenerationEU



ÍNDICE

1 INTRODUCCIÓN	7
2 DATOS GENERALES	7
2.1 CABECERA (HEADER)	9
2.1.1 EMISOR (SENDER).....	9
2.1.2 RECEPTOR (RECEIVER)	10
3 DATOS MAESTROS AMBIENTALES (ENVIRONMENTALMASTERDATA)	11
3.1 ENTIDAD (ENTITYDATA)	13
3.1.1 IDENTIFICADOR DE LA ENTIDAD (ENTITYID)	15
3.1.2 TIPO DE ENTIDAD: FÍSICO O JURÍDICO (ENTITYFJ)	16
3.1.3 NOMBRE DE LA ENTIDAD (ENTITYNAME).....	16
3.1.4 DIRECCIÓN SOCIAL (ENTITYADDRESS).....	18
3.1.4.1 Dirección española (spanishAddress).....	18
3.1.4.2 Dirección extranjera (foreignAddress).....	21
3.1.5 MEDIOS DE CONTACTO (ENTITYCONTACT)	23
3.2 CENTRO (CENTERDATA)	23
3.2.1 ENTIDAD A LA QUE PERTENECE EL CENTRO (CENTERENTITY).....	24
3.2.2 DATOS DEL CENTRO (CENTERGENERALDATA)	25
3.2.2.1 Identificación del centro (centerID)	27
3.2.2.2 Actividad comercial (centerEconomicActivity).....	27
3.2.2.3 Dirección del centro (centerAddress)	28
3.2.2.4 Medios de contacto del centro (centerContact)	30
3.2.2.5 Código nacional de actividades económicas: CNAE (centerCNAE)	30



GOBIERNO
DE ESPAÑA

MINISTERIO
PARA LA TRANSICIÓN ECOLÓGICA
Y EL RETO DEMOGRÁFICO

Ministerio para la Transición Ecológica y el Reto Demográfico

Dirección General de Calidad y Evaluación Ambiental

Subdirección General de Economía Circular

3.2.3 DATOS DE CARÁCTER AMBIENTAL DEL CENTRO (CENTERENVIRONMENTALDATA/ENVIRONMENTALCENTERWASTEDATA).....	30
3.2.3.1 Inscripciones (centerAuthorization).....	31
4 TRASLADOS NACIONALES: NT.....	51
4.1 ATRIBUTOS	55
4.2 REPRESENTANTE (NTREPRESENTATIONDATA).....	60
4.3 OPERADOR DEL TRASLADO (NTTRANSFEROPERATORDATA).....	61
4.3.1 ENTIDAD (WASTECENTERENTITYTYPE).....	63
4.4 ORIGEN DEL TRASLADO (NTPRODUCERDATA).....	67
4.5 DESTINO DEL TRASLADO (NTADRESSEEDATA).....	72
4.6 IDENTIFICACIÓN DEL RESIDUO (NTTRANSPORTEDRESIDUES).....	77
4.6.1 IDENTIFICACIÓN DEL RESIDUO (RESIDUETYPE).....	78
4.6.2 OTROS DATOS DEL RESIDUO (NTOTHERRESIDUEDATA).....	82
4.7 CCAA DE TRÁNSITO (NTMOVEMENTCCAA).....	83
4.8 TRATAMIENTOS POSTERIORES (NTFINALADRESSEEDATA)	83
5 TRASLADOS NACIONALES: DI.....	87
5.1 ATRIBUTOS	90
5.2 REPRESENTANTE (DCSREPRESENTATIONDATA).....	93
5.3 OPERADOR DEL TRASLADO (DCSTRANSFEROPERATORDATA)	93
5.4 ORIGEN DEL TRASLADO (DCSPRODUCERDATA)	94
5.5 DESTINO DEL TRASLADO (DCSADRESSEEDATA).....	95
5.6 DATOS DEL RESIDUO (DCSRESIDUEDATA)	96
5.6.1 IDENTIFICACIÓN DEL RESIDUO POR PARTE DEL PRODUCTOR (DCSPRODUCERRESIDUEIDENTIFICATION).....	96
5.6.2 IDENTIFICACIÓN DEL RESIDUO POR PARTE DEL DESTINATARIO (DCSADRESSEERESIDUEIDENTIFICATION).....	97



5.6.3 OTROS DATOS DEL RESIDUO (DCSOTHERRESIDUEDATA).....	99
5.6.4 DATOS DEL TRANSPORTISTA (DCSTRANSPORTERDATA).....	99
5.6.5 IDENTIFICACIÓN DEL SISTEMA DE RESPONSABILIDAD AMPLIADA DEL PRODUCTOR (SRAEXTENDED).....	101
5.6.6 DATOS DE ACEPTACIÓN O RECHAZO DEL RESIDUO POR PARTE DEL DESTINATARIO (DCSACCEPTANCEDATA).....	103
5.6.7 DATOS DE CONFIRMACIÓN DE RECEPCIÓN DE RESIDUOS DEVUELTOS (DCSRETURNEDCONFIRMATIONDATA)	105
6 MEMORIAS ANUALES DE GESTOR (MAG)	106
7 NUMERACIÓN DE LOS DOCUMENTOS	106
8 PLAZOS DE OPOSICIÓN AL TRASLADO	106
9 CATÁLOGOS	107
9.1 TIPOS DE SOCIETARIO	107
9.2 TIPOS DE VIAL	108
9.3 MUNICIPIOS	110
9.4 PROVINCIAS	401
9.5 COMUNIDADES AUTÓNOMAS.....	403
9.6 PAÍSES.....	404
9.7 NORMAS DE MEDIDA.....	413
9.8 CNAE.....	413
9.9 TIPOS DE INSCRIPCIÓN	436
9.10 TIPOS DE OPERACIÓN DE TRATAMIENTO.....	437
9.11 TIPOS DE IDENTIFICACIÓN DEL PROCESO	438
9.12 CÓDIGOS LER	442



9.13	CÓDIGOS LER EXTENDIDOS	482
9.14	TIPOS DE PRODUCTOS.....	485
9.15	TIPOS DE PRODUCTOR	610
9.16	TIPOS DE INTEGRANTES	610
9.17	CARACTERÍSTICAS DE LOS RESIDUOS PELIGROSOS	610
9.18	MEDIOS DE TRANSPORTE.....	611
9.19	TIPOS DE INCIDENCIAS	611
10	GLOSARIO DE TÉRMINOS.....	612
10.1	NIMA.....	612
10.2	RPGR.....	612

NO CLASIFICADO

1 INTRODUCCIÓN

E3L es un estándar desarrollado para facilitar el intercambio de información entre las distintas entidades públicas y privadas involucradas en el proceso de tramitación e intercambio de datos de carácter ambiental.

El siguiente documento intenta describir de una forma clara y sencilla el lenguaje E3L (versión 3.5) que usa el sistema e-SIR.

e-SIR: sistema de información de residuos. Este sistema contiene el registro de productores y gestores de residuos (datos maestros ambientales) y un repositorio de documentos de traslados nacionales y memorias anuales de gestor.

A continuación, se van a dividir los capítulos por fragmentos dentro de E3L:

- Datos maestros ambientales: en concreto el documento se centra en entidades, centros e inscripciones.
- Traslados nacionales: NT
- Traslados nacionales: DI.
- Memorias anuales de gestor (MAG).

En el siguiente enlace del Ministerio están los esquemas E3L para su posible descarga:

<https://www.miteco.gob.es/es/calidad-y-evaluacion-ambiental/publicaciones/Residuos-Intercambio-Electronico-Informacion.aspx>

2 DATOS GENERALES

En E3L como en cualquier lenguaje basado en XML existen etiquetas para cada objeto a identificar. La etiqueta principal se llama "e3l" y dentro de ella hay información general y después etiquetas que contendrán otros objetos como los datos ambientales, las NT o los DI.

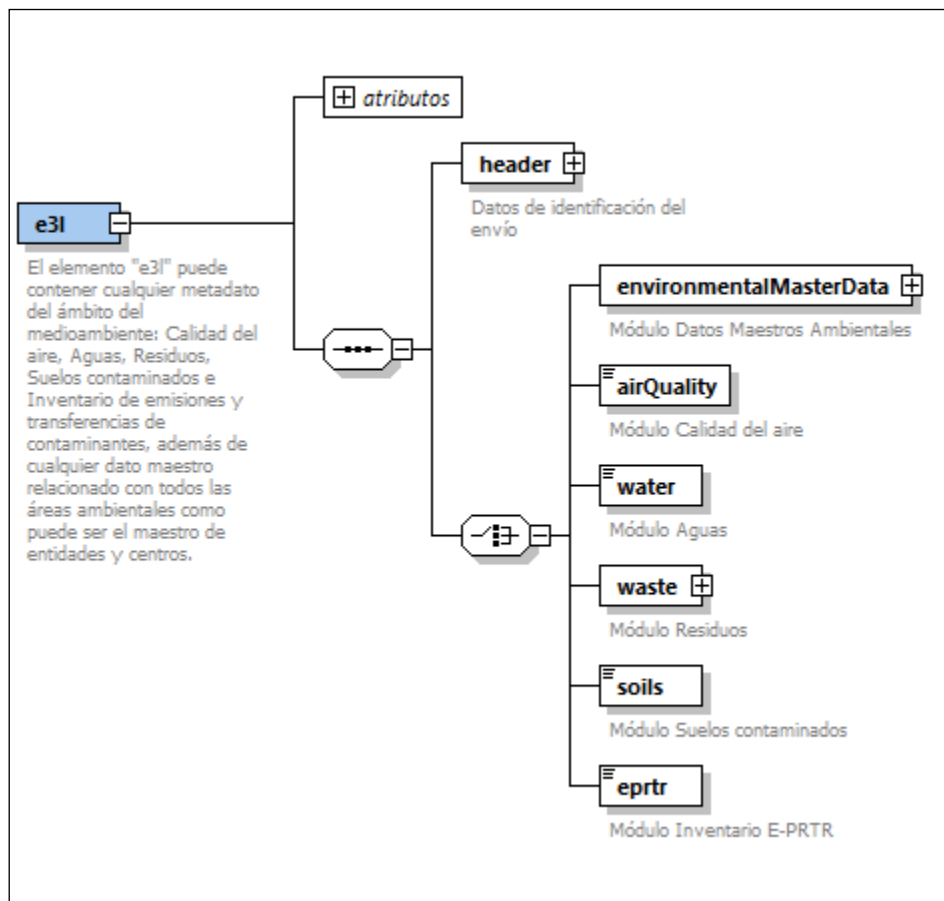

Como se puede ver en la imagen anterior en la etiqueta *e3l* hay varias etiquetas:

- *atributos* (contiene la versión de los esquemas usada)
- *header* (contiene información del emisor, receptor, etc.)
- *environmentalMasterData*, *airQuality*, *water*, *waste*, *soils* y *eprtr* (a elegir una de esas etiquetas).

En los atributos está la versión de los esquemas, pudiendo ser: 3.0, 3.1, 3.2, 3.3, 3.4 o 3.5:

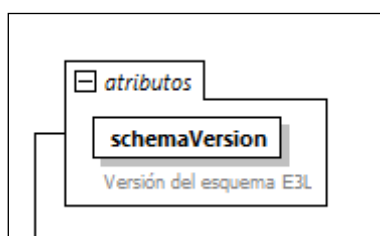

```
<?xml version="1.0" encoding="UTF-8" standalone="yes"?>
<ns2:e3l xmlns:ns2="e3l://eterproject.org/3.0/e3l" xmlns:ns3="e3l://eterproject.org/3.0/documentation" schemaVersion="3.1">
  <header>
    </header>
  </ns2:e3l>
</test></test>
```

2.1 Cabecera (header)

En la cabecera (etiqueta header) está la siguiente información:

- *test*: 'S'/'N', indica si los flujos son de prueba o no.
- *prepared*: fecha del envío.
- *sender*: información del emisor. Emisor (sender)
- *receiver*: información del receptor. Opcional. Puede haber infinitos receptores. Receptor (receiver)

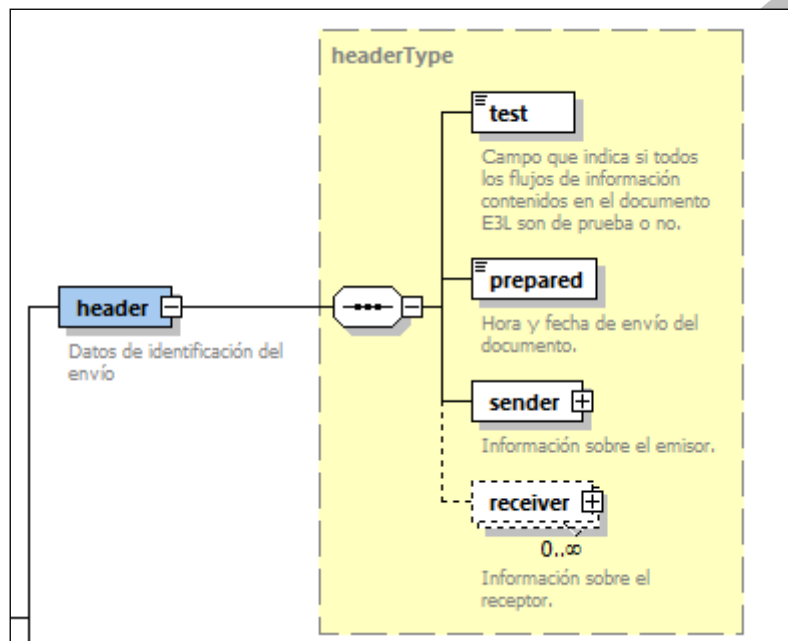

2.1.1 Emisor (sender)

En el emisor (*sender*) la información requerida es:

- NIF (NIF/CIF/NIE)
- *center*, información del centro: *centerCode* (NIMA) y *centerDenomination* (descripción libre de la denominación del centro).

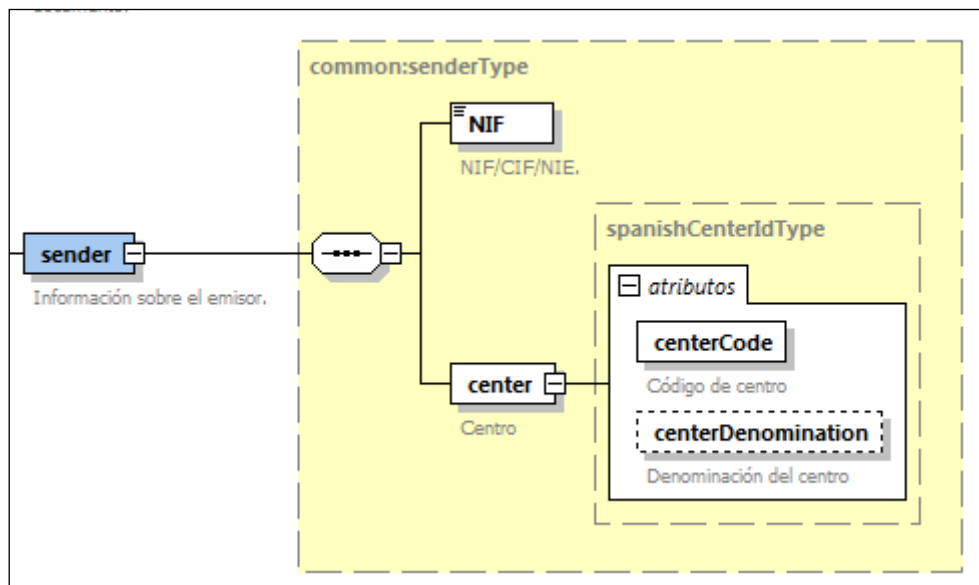

2.1.2 Receptor (receiver)

La información requerida sobre el receptor es parecida a la requerida en el emisor:

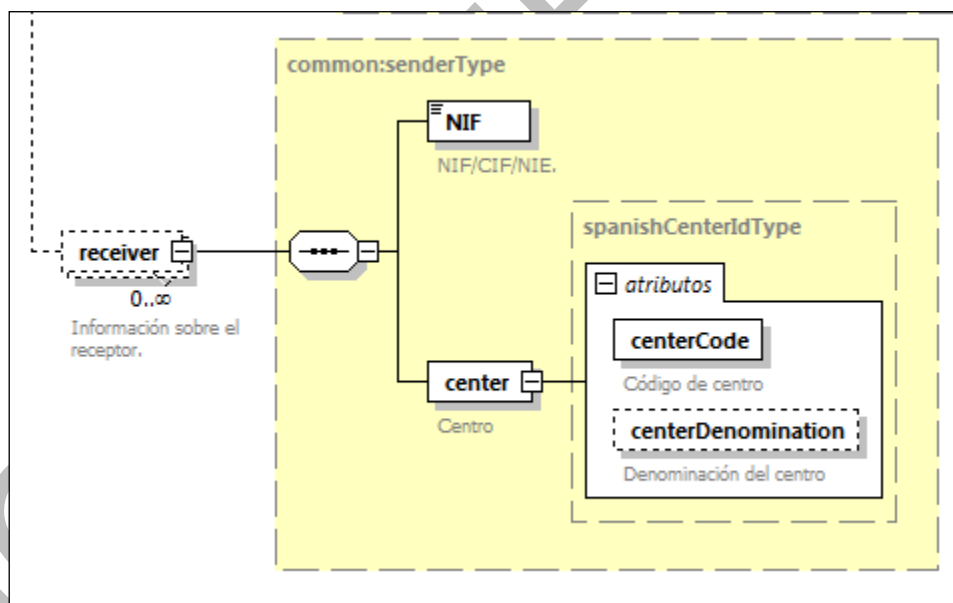

A continuación se muestra un ejemplo de un trozo de *header* en XML:

```
<header>
  <test>N</test>
  <prepared>2020-02-10</prepared>
  <sender>
    <NIF>52121999Y</NIF>
    <center centerDenomination="Denominación del centro" centerCode="0600000000"/>
  </sender>
</header>
```

NO CLASIFICADO

3 Datos maestros ambientales (environmentalMasterData)

Los datos maestros ambientales están bajo la etiqueta *environmentalMasterData*.

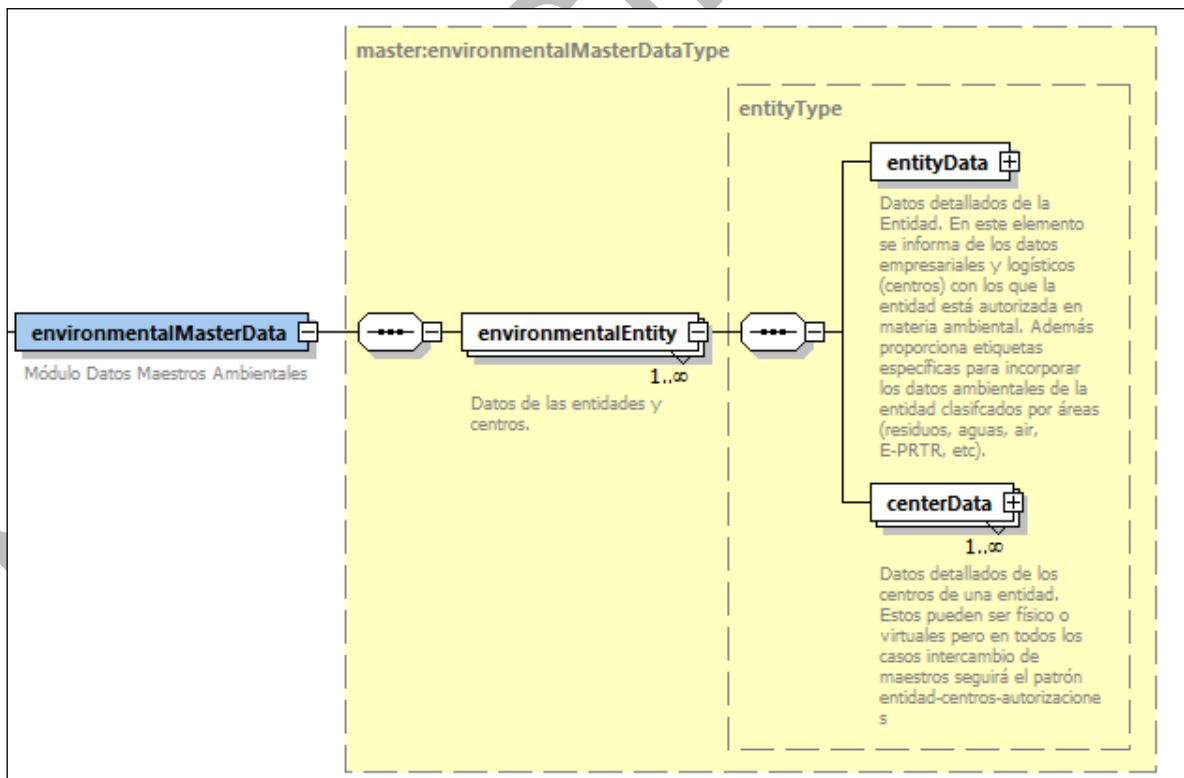
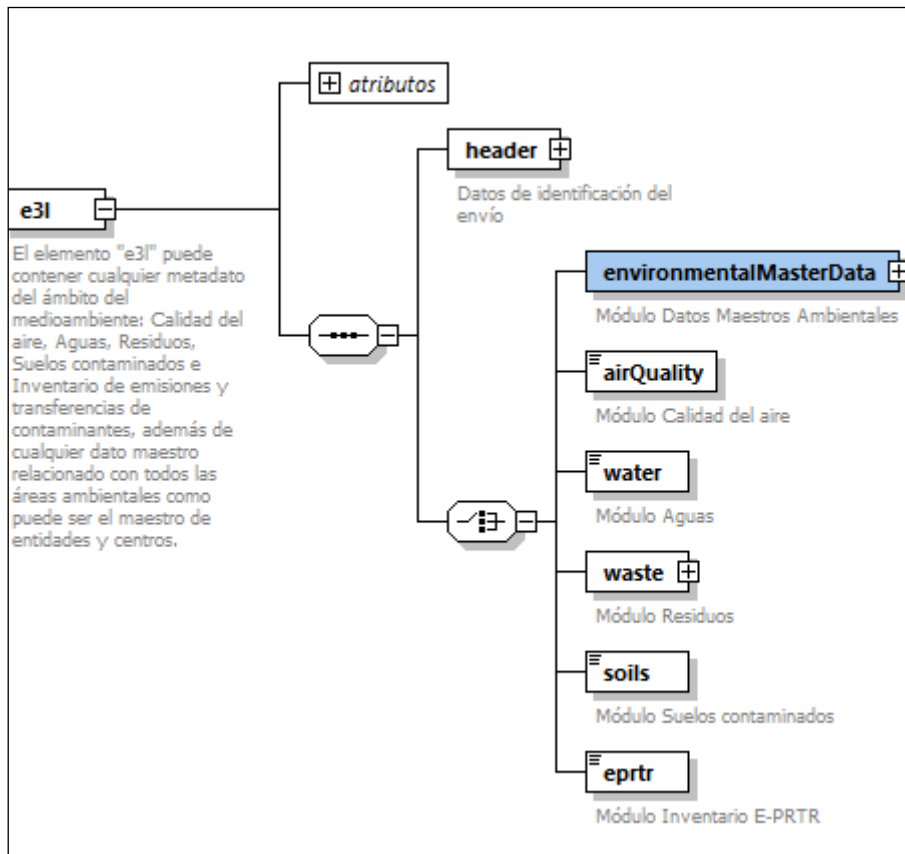

Los datos ambientales componen la información de las personas o empresas que realizan actividades relacionadas con residuos: productores, instalaciones, gestores de tratamiento, negociantes, etc.

Estos datos maestros se representan por: entidades, centros e inscripciones y son la información que compone el RPGR (Registro de producción y gestión de residuos).

El elemento *environmentalMasterData* puede contener varias entidades y centros identificados por la etiqueta *environmentalEntity*.

Como se puede ver en la imagen anterior de acuerdo a los esquemas E3L al enviar datos ambientales al menos una entidad y un centro son obligatorios.

Una entidad puede tener varios centros y un centro puede tener a su vez varias inscripciones. La relación entre entidades-centros-inscripciones es la siguiente:

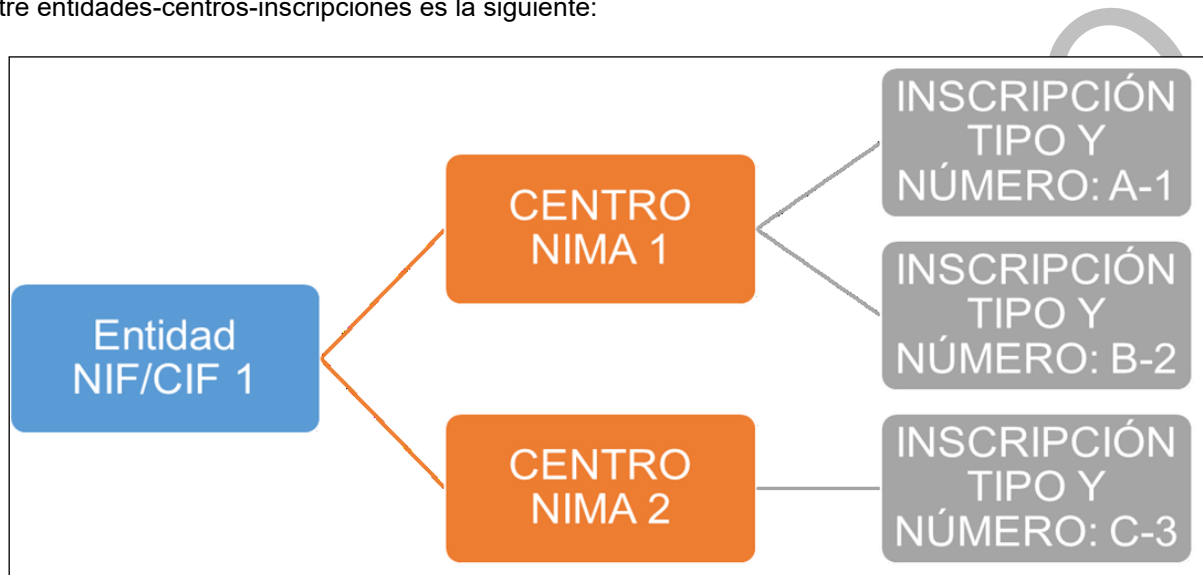

A continuación se describe en detalle la información de los centros y entidades (*centerData* y *entityData*).

3.1 Entidad (*entityData*)

La entidad es la persona o empresa que interviene en el flujo de producción y gestión de residuos.

Las entidades se identifican de forma única en e-SIR por su NIF/CIF. De esta forma no puede haber en e-SIR dos entidades con el mismo NIF/CIF.

En E3L la entidad se compone de la siguiente información:

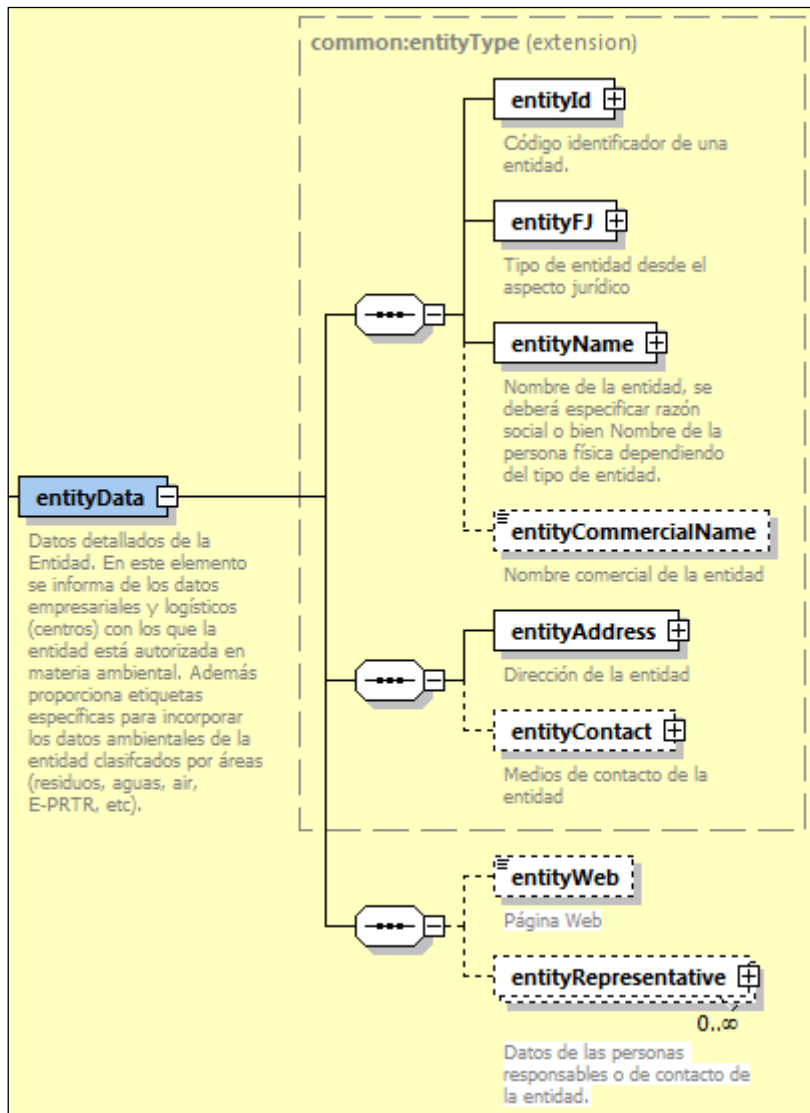

En la imagen se puede ver la información obligatoria y la opcional.

Ejemplo de información de la entidad:

```

<entityData>
  <entityId>
    <nationalId>B83287777</nationalId>
  </entityId>
  <entityFJ entityFJCode="J"/>
  <entityName>
    <reason>
      <reasonName>TRANSPORTES Y CONTENEDORES ALFONSO, S.L.</reasonName>
      <reasonAssociation associationDescription="Otros" associationCode="99"/>
    </reason>
  </entityName>
  <entityAddress>
    <spanishAddress>
      <vial vialCode="999"/>
      <address>Calle de pruebas para manual</address>
      <CP>28946</CP>
      <municipality municipalityCode="280587"/>
      <province provinceCode="28"/>
      <CA CACode="13"/>
      <country countryCode="724"/>
    </spanishAddress>
  </entityAddress>
  <entityContact>
    <phone>967165179</phone>
    <mail>uncorreo@gmail.com</mail>
  </entityContact>
</entityData>

```

A continuación se describe la información de cada elemento de *entityData*.

3.1.1 Identificador de la entidad (entityId)

Esta información es obligatoria en una entidad.

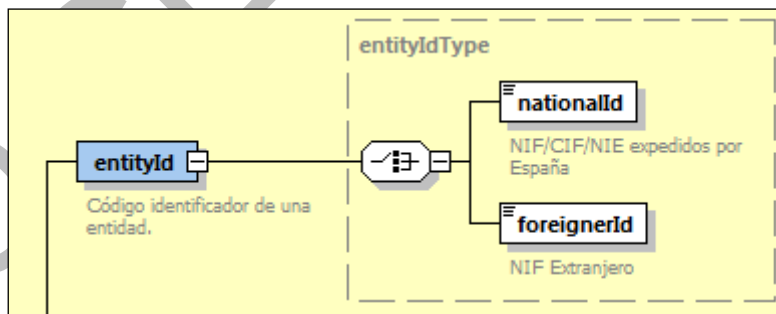

Se debe utilizar *nationalId* para los NIF/CIF/NIE expedidos en España y *foreignerId* para los NIF extranjeros.

A continuación, un ejemplo:

```

<entityId>
  <nationalId>A06295599</nationalId>
</entityId>

```

3.1.2 Tipo de entidad: físico o jurídico (entityFJ)

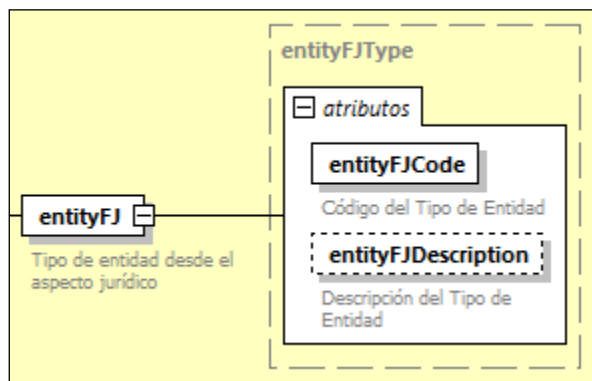

- *entityFJCode*: "F" o "J" para físico o jurídico respectivamente.
- *entityFJDescription*: descripción opcional del tipo de entidad ("Físico" o "Jurídico")

Ejemplo:

```
<entityFJ entityFJDescription="Físico" entityFJCode="F"/>
```

```
<entityFJ entityFJDescription="Jurídico" entityFJCode="J"/>
```

3.1.3 Nombre de la entidad (entityName)

En el nombre de la entidad hay que indicar una de las dos opciones siguientes:

- *fullName*: nombre y apellidos para entidades físicas.
- *reason*: razón social y tipo societario para entidades jurídicas (ver [Tipos de societario](#)).

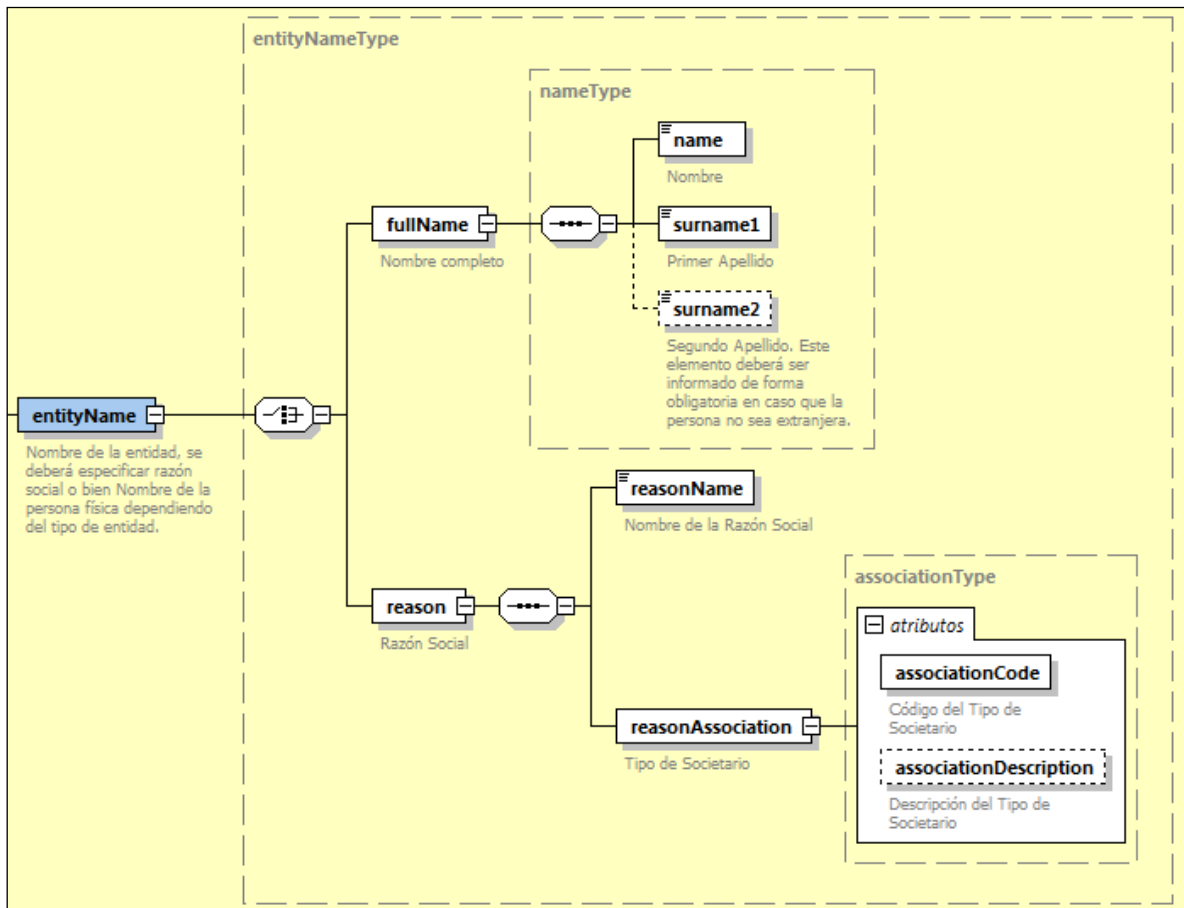

Ejemplo:

```
<entityName>
  <fullName>
    <name>RAÚL</name>
    <surname1>LÓPEZ</surname1>
  </fullName>
</entityName>
```

```
<entityName>
  <reason>
    <reasonName>EMPRESA PARA MUESTRA, S.A.</reasonName>
    <reasonAssociation associationDescription="Otros" associationCode="99"/>
  </reason>
</entityName>
```

3.1.4 Dirección social (entityAddress)

La dirección se puede indicar usando una de las dos siguientes opciones:

- *spanishAddress*: dirección nacional.
- *foreignAddress*: dirección extranjera.

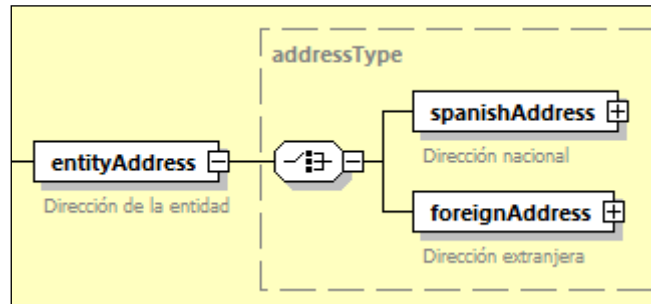

A continuación, se describe cada uno de los tipos de dirección española y extranjera.

3.1.4.1 Dirección española (spanishAddress)

La dirección española consta de la siguiente información:

NO CLASIFICADO

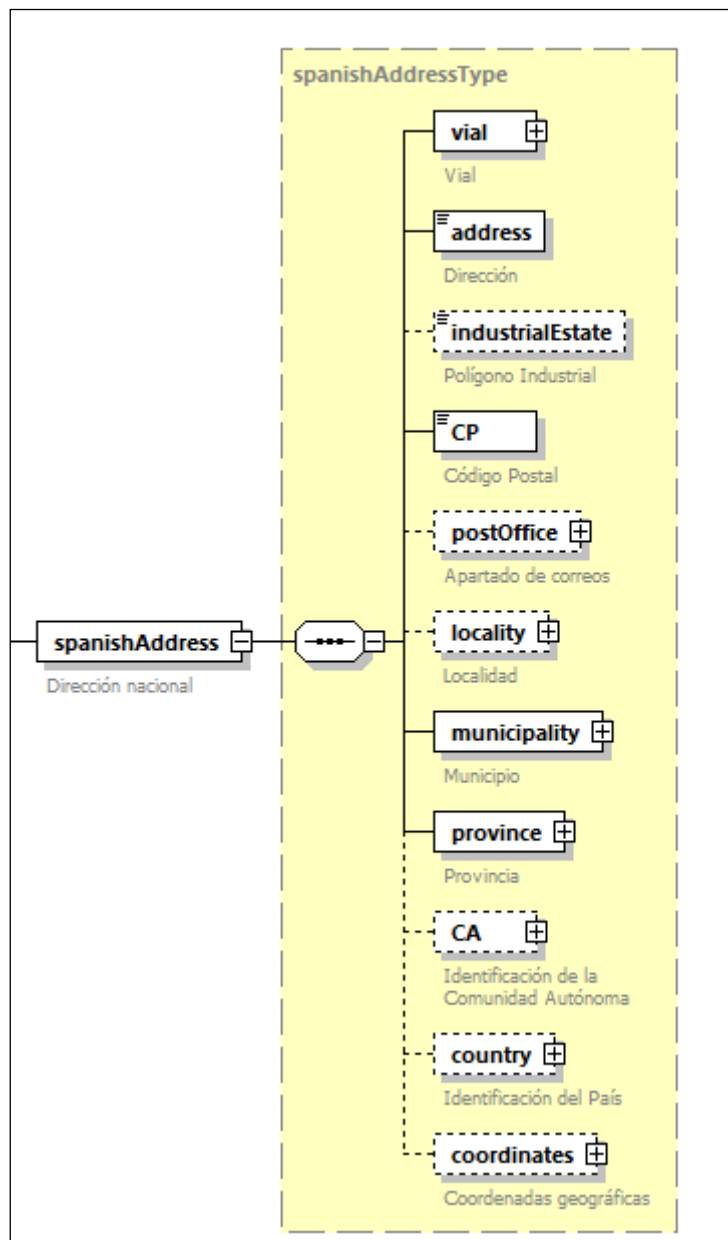

A continuación, se describe la información más compleja e importante de la dirección:

- `vial`, ver [Tipos de vial](#). Obligatorio.

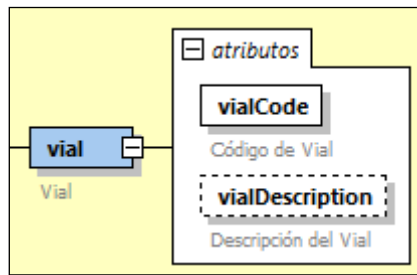

- *address*: dirección.
- *CP*: código postal. Debe tener 5 dígitos.
- *municipality*: municipio. Ver Municipios. Obligatorio.

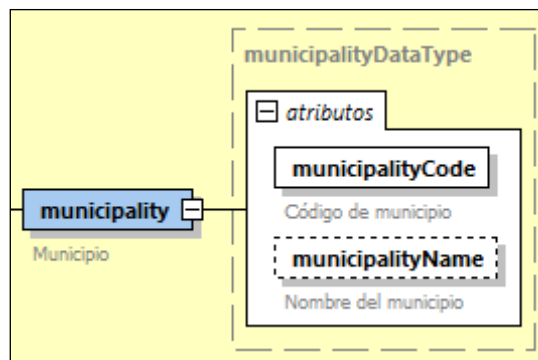

- *province*, provincia. Ver Provincias. Obligatorio.

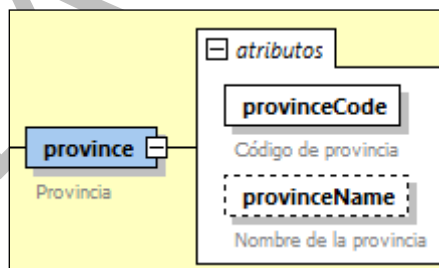

- *CA*, comunidad autónoma. Ver Comunidades autónomas. Opcional.

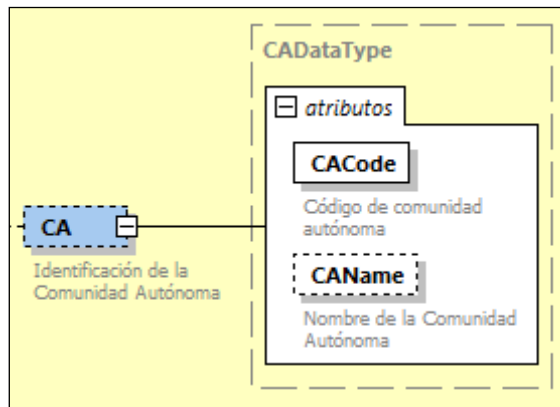

- *country*, país. Ver Países. Opcional.

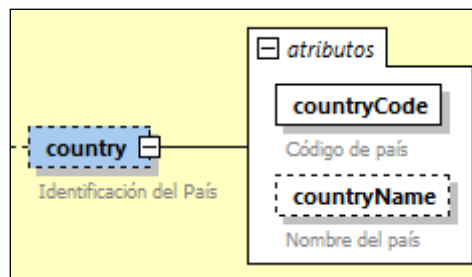

Ejemplo de *spanishAddress*:

```

<spanishAddress>
  <vial vialCode="999"/>
  <address>Calle de pruebas para manual</address>
  <CP>28946</CP>
  <municipality municipalityCode="280587"/>
  <province provinceCode="28"/>
  <CA CACode="13"/>
  <country countryCode="724"/>
</spanishAddress>

```

3.1.4.2 Dirección extranjera (foreignAddress)

La dirección extranjera consta de la siguiente información:

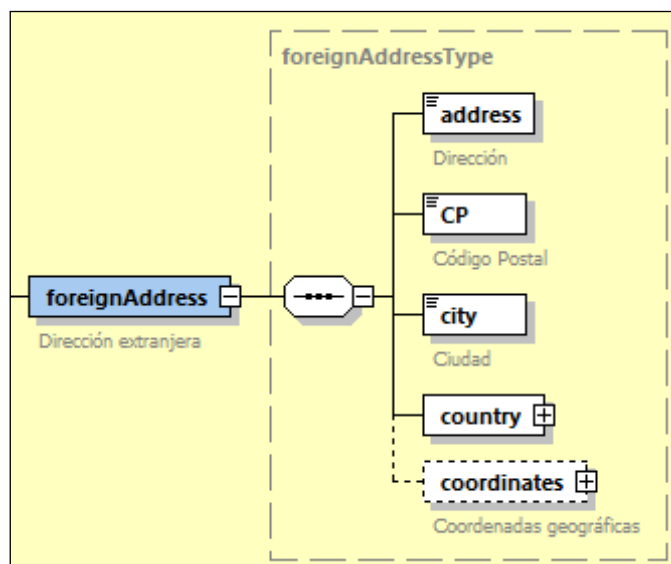

El único elemento que no existía en la dirección española y por tanto no se ha descrito en el apartado anterior es la ciudad (*city*). Se trata de un campo obligatorio en la dirección extranjera y que contiene el nombre de la ciudad.

Además, el código postal en este caso de la dirección extranjera es un texto libre al contrario que en la dirección española en la que consta de 5 dígitos.

Ejemplo de *foreignAddress*:

```
<foreignAddress>
  <address>Stamford Bridge Street</address>
  <CP>400-005</CP>
  <city>London</city>
  <country countryName="Reino Unido" countryCode="826"/>
</foreignAddress>
```

3.1.5 Medios de contacto (entityContact)

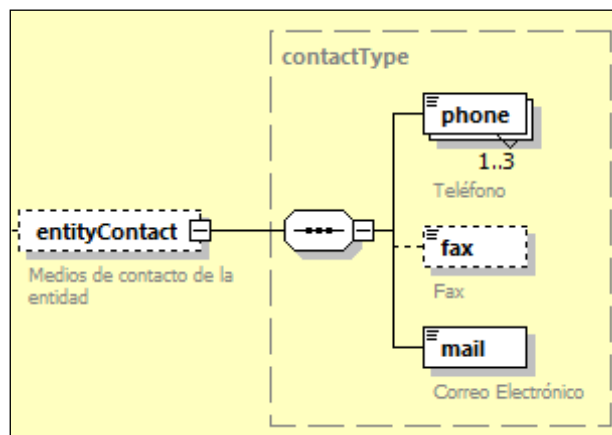

- *phone*, teléfono. Se pueden indicar hasta 3 teléfonos diferentes.
- *fax*. Es opcional.
- *mail*, correo electrónico.

Ejemplo:

```
<entityContact>  
  <phone>967165179</phone>  
  <mail>uncorreos@gmail.com</mail>  
</entityContact>
```

3.2 Centro (centerData)

El centro es la instalación o conjunto de instalaciones (diferentes autorizaciones y comunicaciones previas) que se encuentran en la misma ubicación y pertenecen a un mismo titular.

Los centros se identifican de forma única por su NIMA (número de identificación medio ambiental asignado por la comunidad autónoma donde se encuentra emplazado el centro) y están asociados a una entidad. Puede haber uno o más centros asociados a una entidad. Lo que nunca podrá haber son dos centros diferentes con el mismo NIMA.

Los centros “virtuales” son aquellos que no tienen instalación asociada (como los gestores de tratamiento, agentes, negociantes, transportistas, Sistemas de Responsabilidad Ampliada del Productor) y toman por tanto el domicilio de la sede social de sus entidades.

En E3L el centro se compone de la siguiente información:

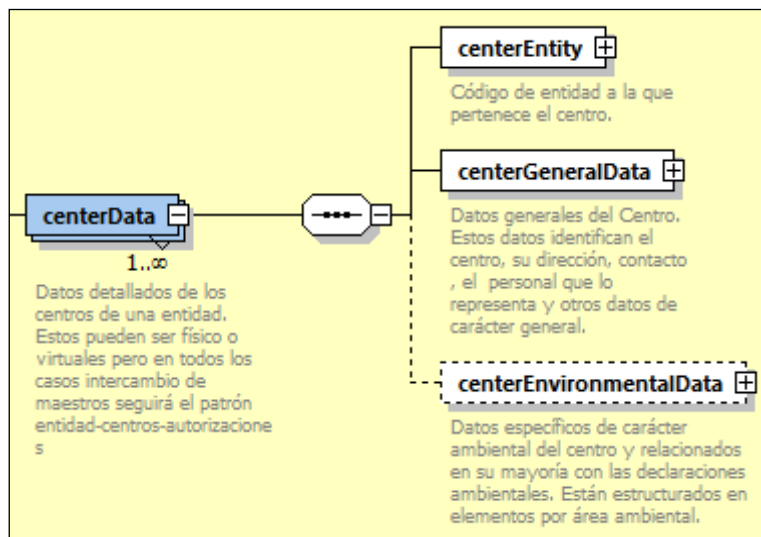

Ejemplo de información del centro:

```

<centerData>
  <centerEntity>
    <nationalId>883287999</nationalId>
  </centerEntity>
  <centerGeneralData>
    <centerID centerDenomination="TRANSPORTES Y CONTENEDORES, S.L." centerCode="280034999"/>
    <centerEconomicActivity></centerEconomicActivity>
    <centerAddress>
      <spanishAddress>
        <vial vialCode="048"/>
        <address>Calle para pruebas</address>
        <CP>28760</CP>
        <municipality municipalityCode="289036"/>
        <province provinceCode="28"/>
        <CA CACode="13"/>
        <country countryCode="724"/>
        <coordinates>
          <measure measureCode="ETRS89"/>
          <UTM>
            <UTMX>440645</UTMX>
            <UTMY>4494089</UTMY>
            <UTMZ>0</UTMZ>
            <UTMProjection>30</UTMProjection>
          </UTM>
        </coordinates>
      </spanishAddress>
    </centerAddress>
    <centerContact>
      <phone>910000000</phone>
      <mail>transportes@gmail.com</mail>
    </centerContact>
    <centerCNAE xmlns:xsi="http://www.w3.org/2001/XMLSchema-instance" xmlns:ns5="e31://eterproject.org/3.0/common" xsi:type="ns5:CNAE2009Type" CNAECode="4941"/>
  </centerGeneralData>
  <centerEnvironmentalData>
    <environmentalCenterWasteData>
      <centerAuthorization>
        <authorization authorizationIntegrated="N" authorizationCode="T02"/>
        <authorizationCA CACode="13"/>
        <authorizationNumber>
          <authorizationIdFree>13T02A1800009879V</authorizationIdFree>
        </authorizationNumber>
        <centerResidueProducer LERCode="200399"/>
        <authorizationDate>2010-03-05</authorizationDate>
      </centerAuthorization>
    </environmentalCenterWasteData>
  </centerEnvironmentalData>
</centerData>
  
```

A continuación, se describen los elementos de *centerData*.

3.2.1 Entidad a la que pertenece el centro (centerEntity)

Se trata de una información obligatoria y sirve para identificar la entidad a la que pertenece el centro a partir del NIF/CIF/NIE o el identificador extranjero:

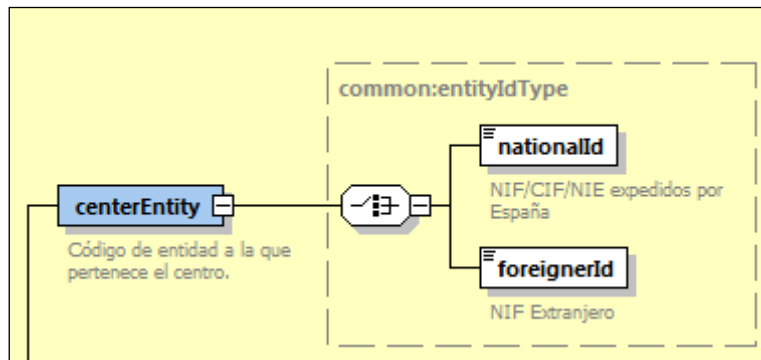

Ejemplo:

```
<centerEntity>
  <nationalId>A80070999</nationalId>
</centerEntity>
```

3.2.2 Datos del centro (centerGeneralData)

Contiene los siguientes elementos:

NO CLASIFICADO

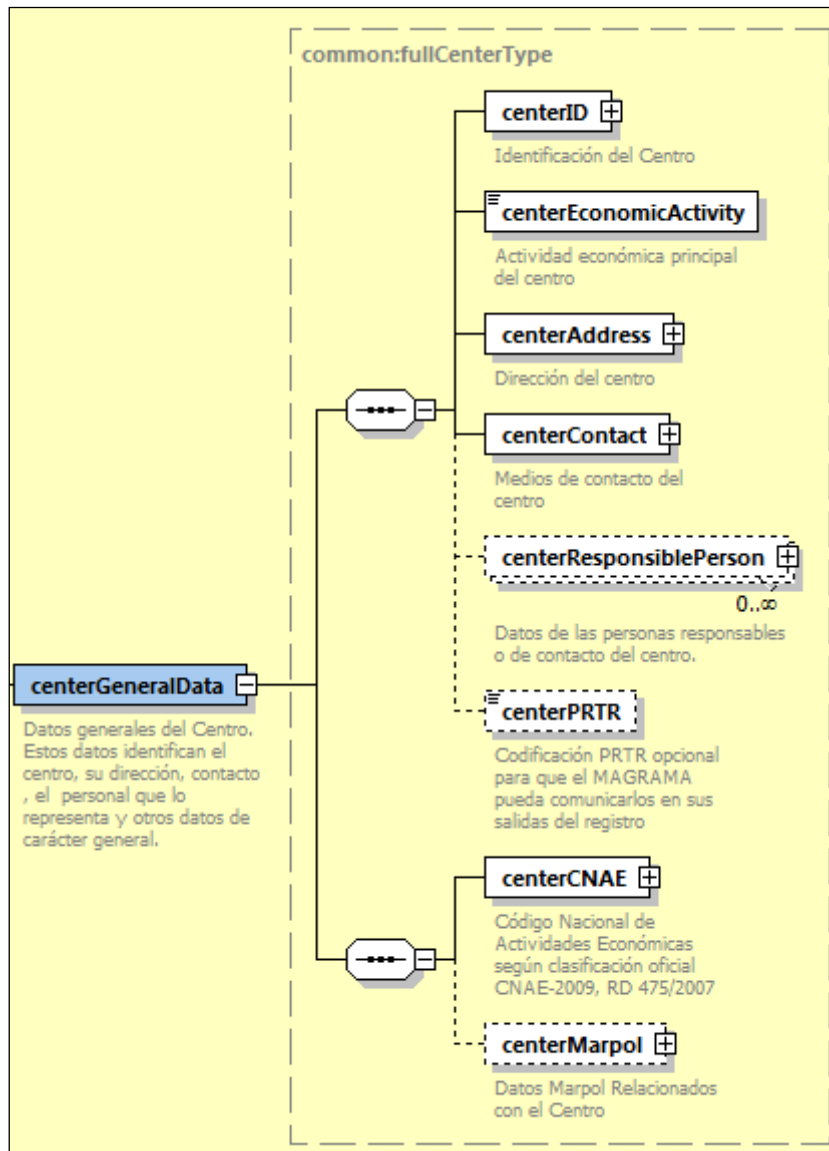

Ejemplo:

```

<centerGeneralData>
  <centerID centerCode="2800008999" centerDenomination="DENOMINACIÓN CENTRO PRUEBAS"/>
  <centerEconomicActivity>TALLER DE MANTENIMIENTO Y REPARACION DE VEHICULOS.</centerEconomicActivity>
  <centerAddress>
    <spanishAddress>
      <vial vialCode="005"/>
      <address>Avenida de pruebas</address>
      <CP>28914</CP>
      <municipality municipalityCode="280745"/>
      <province provinceCode="28"/>
      <CA CACode="13"/>
      <country countryCode="724"/>
      <coordinates>
        <measure measureCode="ETRS89"/>
        <UTM>
          <UTMX>434233</UTMX>
          <UTMY>4462999</UTMY>
          <UTMZ>0</UTMZ>
          <UTMProjection>30</UTMProjection>
        </UTM>
      </coordinates>
    </spanishAddress>
  </centerAddress>
  <centerContact>
    <phone>912333444</phone>
    <fax>912333444</fax>
    <mail>centro@gmail.com</mail>
  </centerContact>
  <centerCNAE xmlns:xsi="http://www.w3.org/2001/XMLSchema-instance" xmlns:ns5="e31://eterproject.org/3.0/common" xsi:type="ns5:CNAE2009Type"
  CNAECode="4511" CNAEDescription="Venta de automóviles y vehículos de motor ligeros"/>
</centerGeneralData>

```

En los siguientes apartados se describen los elementos de los datos generales del centro *centerGeneralData*.

3.2.2.1 Identificación del centro (centerID)

Los centros se identifican de forma única por su NIMA (número de identificación medio ambiental asignado por la comunidad autónoma donde se encuentra emplazado el centro).

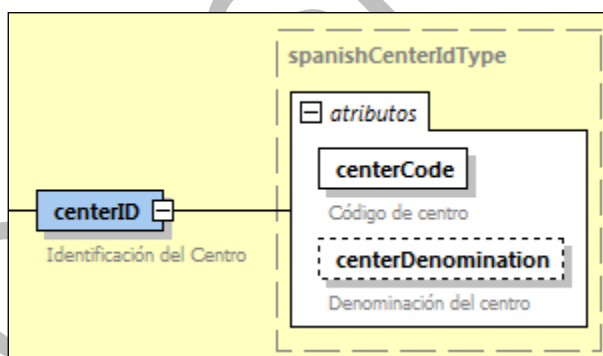

- **centerCode**: código de centro. NIMA. El NIMA es un código de diez dígitos cuyos dos primeros dígitos corresponden a la provincia en la que está ubicado el centro. Ver [NIMA](#).
- **centerDenomination**. Denominación del centro. Aunque es optativo se recomienda su uso para una mejor identificación de los centros.

Ejemplo:

```
<centerID centerCode="2800008999" centerDenomination="DENOMINACIÓN CENTRO PRUEBAS"/>
```

3.2.2.2 Actividad comercial (centerEconomicActivity)

Texto libre para describir la actividad comercial principal del centro.

Ejemplo:

Fecha de impresión 08/11/2022

Página 27 de 612

3.2.2.3 Dirección del centro (centerAddress)

La dirección del centro al igual que la dirección de la entidad es un elemento del tipo definido en los esquemas E3L *addressType* puede ser nacional o extranjera:

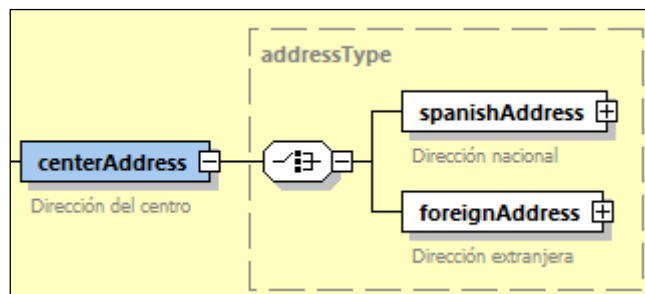

La dirección del centro en las inscripciones que no son instalaciones será la sede social de la empresa y por tanto coincidirá con la dirección de la entidad.

Para ver el detalle del contenido de la dirección (española y extranjera) ver [Dirección social \(entityAddress\)](#).

Las coordenadas en los centros son importantes, aunque se trate de un elemento opcional dentro de las direcciones de cara a la directiva INSPIRE (Directiva 2007/2/CE del Parlamento Europeo y del Consejo, de 14 de marzo de 2007, por la que se establece una infraestructura de información espacial en la Comunidad Europea).

A continuación se describe el elemento *coordinates* correspondiente a las coordenadas en las direcciones.

3.2.2.3.1 Coordenadas (coordinates)

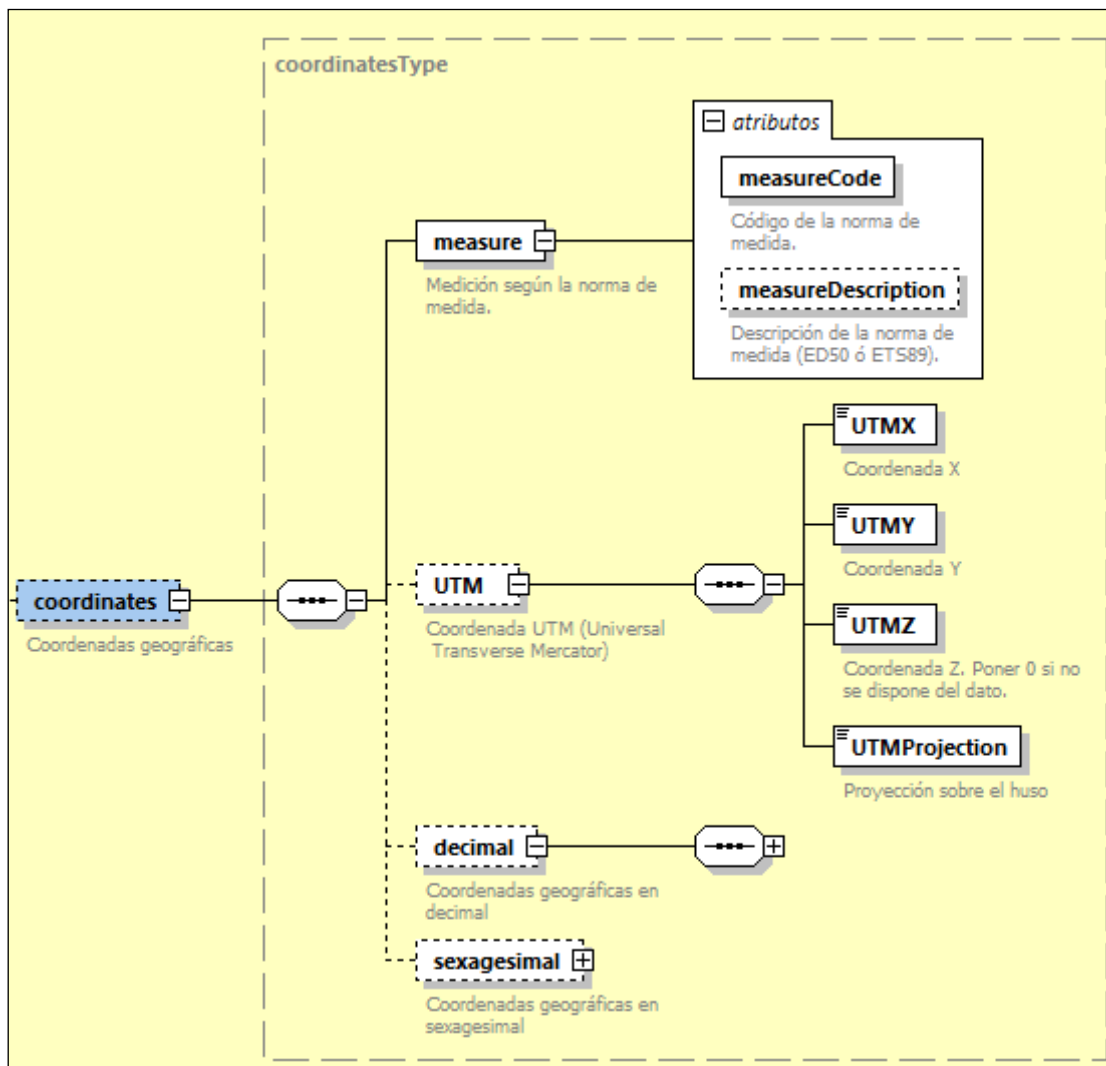

Dentro de las coordenadas la medición es obligatoria. Para consultar los posibles valores ver [Normas de medida](#). Respecto a las normas de medida indicar que conforme al Real Decreto 1071/2007, de 27 de julio, por el que se regula el sistema geodésico de referencia oficial en España, a partir del 1 de enero de 2015 el sistema de referencia con el que se debe trabajar en España (península e Islas Baleares) con el sistema de referencia ETRS89 y para el caso de las Islas Canarias con el sistema de referencia REGCAN95.

Ejemplo:

```

<coordinates>
  <measure measureCode="ETRS89"/>
  <UTM>
    <UTMX>440645</UTMX>
    <UTMY>4494089</UTMY>
    <UTMZ>0</UTMZ>
    <UTMProjection>30</UTMProjection>
  </UTM>
</coordinates>

```

3.2.2.4 Medios de contacto del centro (centerContact)

Los datos de contacto del centro al igual que los de la entidad es un elemento del tipo definido en los esquemas E3L como *contactType*. Ver [Medios de contacto \(entityContact\)](#).

3.2.2.5 Código nacional de actividades económicas: CNAE (centerCNAE)

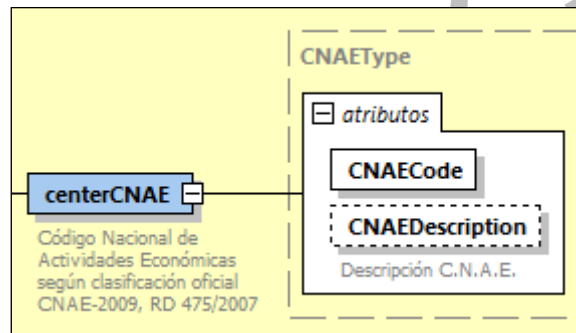

Para ver los posibles valores del código CNAE, ver [CNAE](#).

Ejemplo en E3L de información de CNAE:

```

<centerCNAE xmlns:xsi="http://www.w3.org/2001/XMLSchema-instance" xmlns:ns5="e3l://eterproject.org/3.0/common"
xsi:type="ns5:CNAE2009Type" CNAEDescription="Transporte de mercancías por carretera" CNAECode="4941"/>

```

3.2.3 Datos de carácter ambiental del centro (centerEnvironmentalData/environmentalCenterWasteData)

La información de las inscripciones es la correspondiente a la etiqueta *centerAuthorization*.

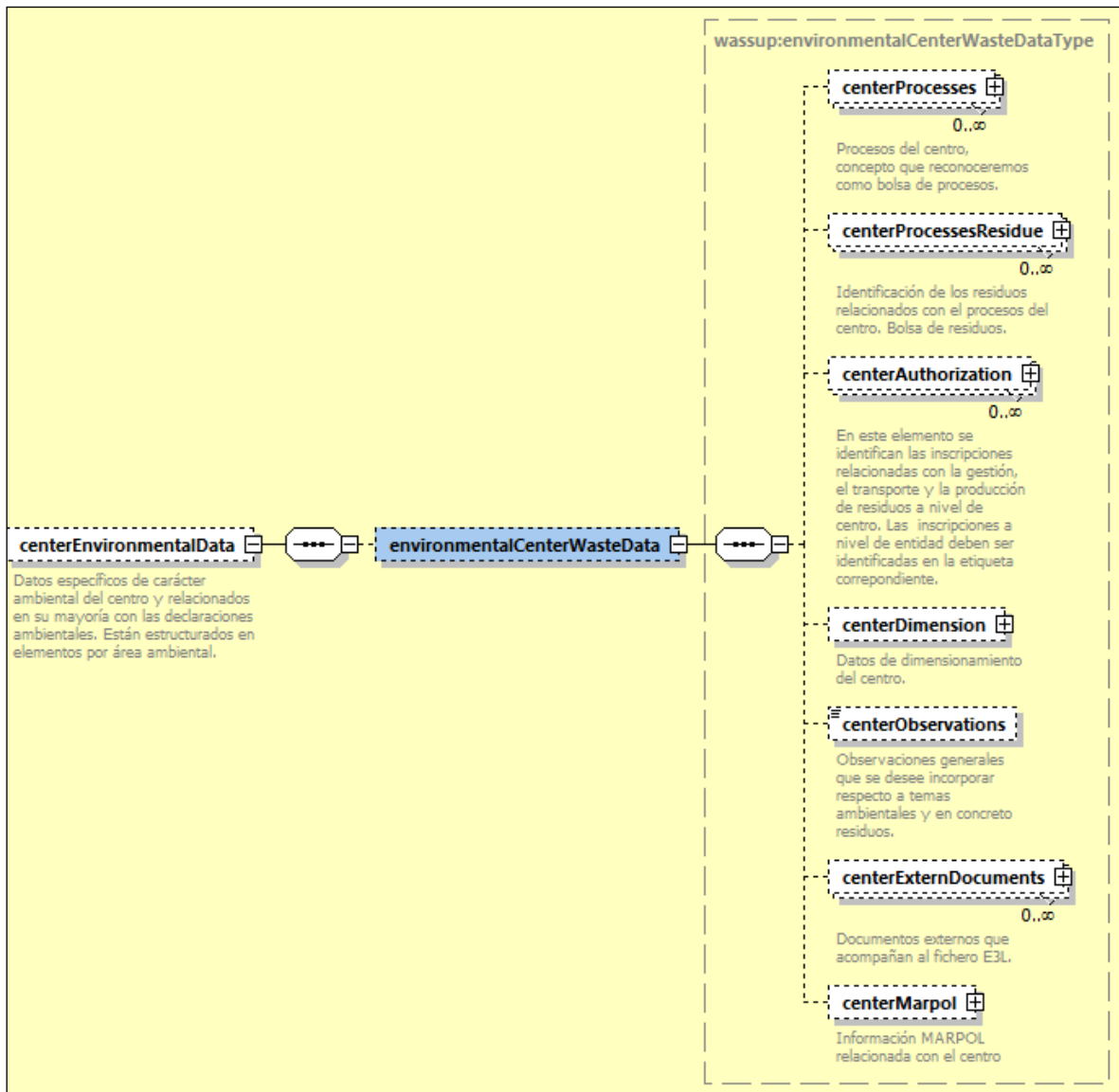

3.2.3.1 Inscripciones (centerAuthorization)

Las inscripciones identifican a:

- Agentes
- Negociantes
- Productores
- Instalaciones de tratamiento de residuos
- Gestores de tratamiento
- Transportistas
- Sistemas colectivos de responsabilidad ampliada del productor

- Sistemas individuales de responsabilidad ampliada del productor

Esta es la información que contiene *centerAuthorization*:

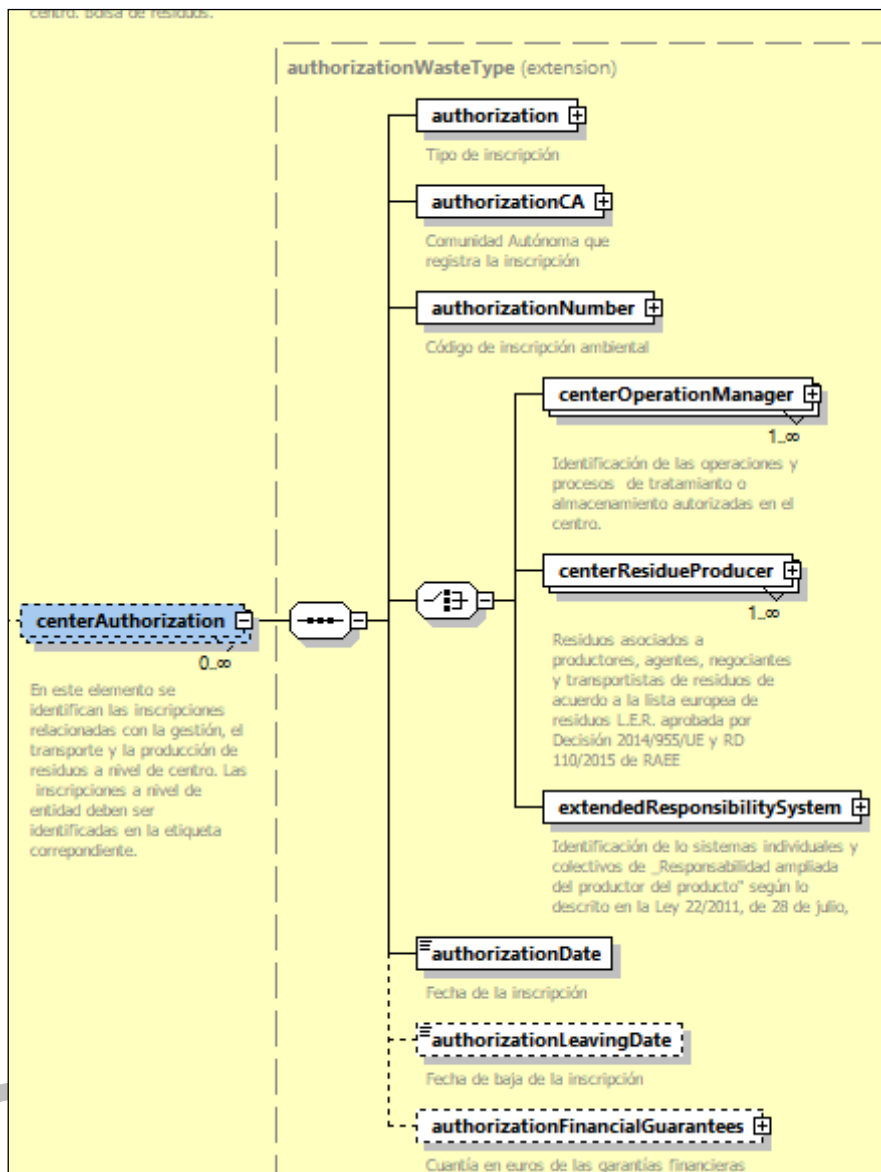

Las inscripciones en e-SIR se identifican de forma única por la dupla: tipo y número de inscripción (*authorizationCode* y *authorizationNumber*). De esta forma, dos inscripciones pueden tener el mismo número de inscripción, pero distinto tipo, y viceversa. Siempre están asociadas a un centro. Puede haber una o más inscripciones asociadas a un mismo centro. Lo que no podrá haber son dos inscripciones en e-SIR con el mismo tipo y número de inscripción.

Dependiendo del tipo de inscripción es necesario elegir una de las tres opciones siguientes:

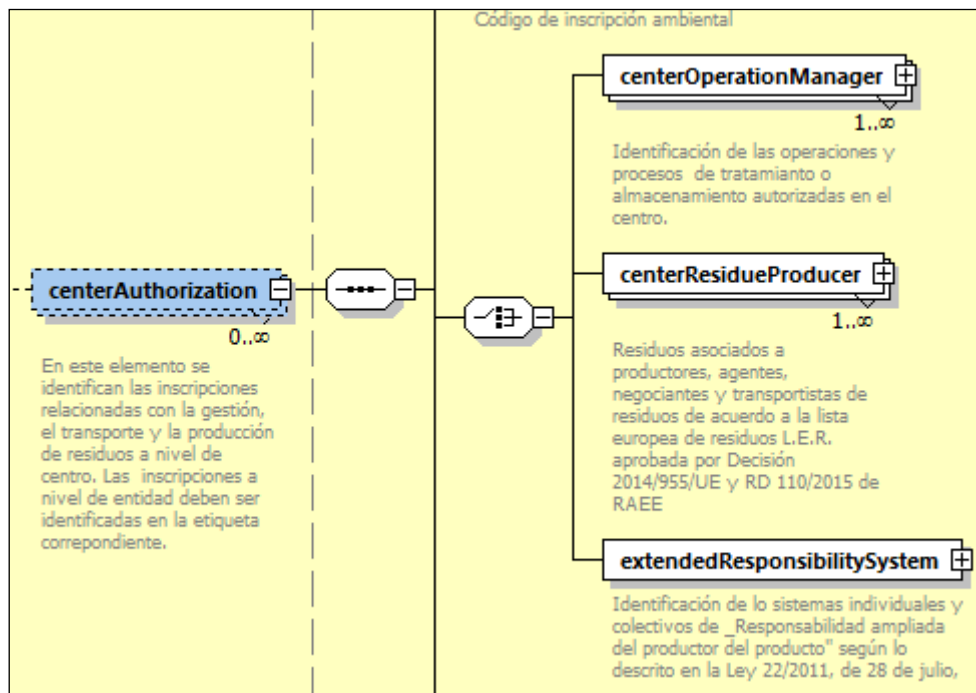

En los siguientes apartados se describen los elementos de *centerAuthorization*.

3.2.3.1.1 Tipo de inscripción (authorization)

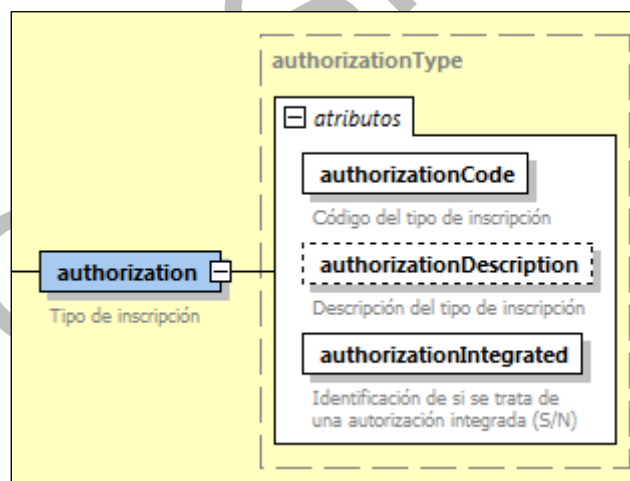

- *authorizationCode*: el código del tipo de inscripción identifica si se trata de: agente, transportista, productor, etc. Ver [Tipos de inscripción](#).
- *authorizationDescription*: opcional. Corresponde a la descripción del tipo de inscripción. Ver [Tipos de inscripción](#).
- *authorizationIntegrated*: identifica si la inscripción se trata de una autorización integrada. Posibles valores: 'S', 'N'.

Ejemplo:

```
<authorization authorizationCode="P02" authorizationIntegrated="N"/>
```

3.2.3.1.2 Comunidad autónoma (authorizationCA)

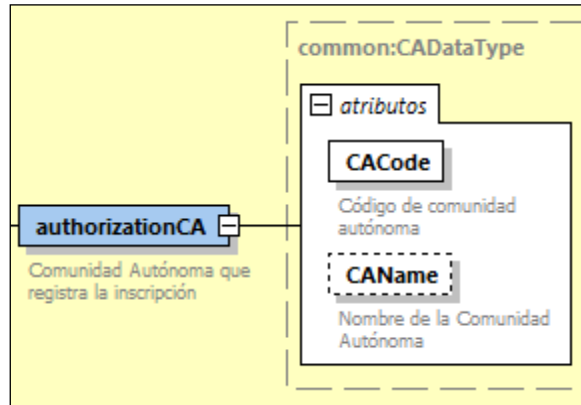

Comunidad autónoma a la que pertenece la inscripción y por tanto la registra. Ver [Comunidades autónomas](#).

Ejemplo:

```
<authorizationCA CACode="13"/>
```

3.2.3.1.3 Número de inscripción (authorizationNumber)

Número de inscripción o código de inscripción ambiental. Junto con el tipo de inscripción (ver [tipo de inscripción](#)) identifican de forma única a la inscripción ambiental en e-SIR.

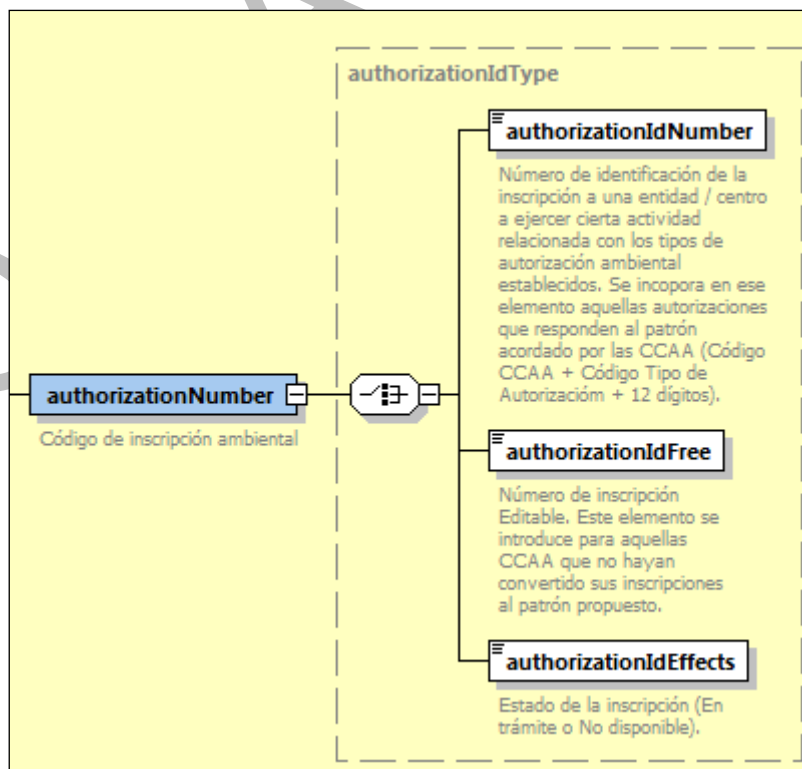

Como se puede ver en la imagen anterior, existen tres formas de identificar el número de inscripción:

- *authorizationIdNumber*: número de inscripción que tiene un formato concreto.
- *authorizationIdFree*: número de inscripción con un formato libre.
- *authorizationIdEffects*: estado de la inscripción para aquellas que aún no disponen de su propio identificador o no es necesario que lo tengan. Los posibles valores son: "01" y "02" correspondientes a "En trámite" y "No disponible" respectivamente.

Es recomendable siempre intentar identificar a las inscripciones con un número de inscripción usando *authorizationIdNumber* y *authorizationIdFree*.

A continuación, se describen las tres formas diferentes de informar el número de inscripción:

3.2.3.1.3.1 authorizationIdNumber

El formato específico que sigue este número de inscripción de longitud 17 dígitos, se forma concatenando:

- código de la comunidad autónoma, dos dígitos (ver [comunidades autónomas](#))
- código del tipo de inscripción, tres caracteres (ver [tipos de inscripción](#))
- doce dígitos, que elige la comunidad autónoma para identificar a la inscripción.

Ejemplo:

```
<centerEnvironmentalData>
  <environmentalCenterWasteData>
    <centerAuthorization>
      <authorization authorizationCode="P02" authorizationIntegrated="N"/>
      <authorizationCA CACode="07"/>
      <authorizationNumber>
        <authorizationIdNumber>07P02163400001555</authorizationIdNumber>
      </authorizationNumber>
      <centerResidueProducer LERCode="180103"/>
      <authorizationDate>2016-02-25</authorizationDate>
    </centerAuthorization>
  </environmentalCenterWasteData>
</centerEnvironmentalData>
```

3.2.3.1.3.2 authorizationIdFree

No hay un formato específico para indicar el número de inscripción. A continuación, se muestra un ejemplo:

```

<centerEnvironmentalData>
  <environmentalCenterWasteData>
    <centerAuthorization>
      <authorization authorizationIntegrated="N" authorizationCode="T02"/>
      <authorizationCA CACode="13"/>
      <authorizationNumber>
        <authorizationIdFree>13T02A1800009999V</authorizationIdFree>
      </authorizationNumber>
      <centerResidueProducer LERCode="200399"/>
      <authorizationDate>2010-03-05</authorizationDate>
    </centerAuthorization>
  </environmentalCenterWasteData>
</centerEnvironmentalData>

```

3.2.3.1.3.3 authorizationIdEffects

Los posibles valores son: "01" y "02" correspondientes a "En trámite" y "No disponible" respectivamente.

Ejemplo:

```

<centerEnvironmentalData>
  <environmentalCenterWasteData>
    <centerAuthorization>
      <authorization authorizationCode="P05" authorizationIntegrated="N"/>
      <authorizationCA CACode="13"/>
      <authorizationNumber>
        <authorizationIdEffects>02</authorizationIdEffects>
      </authorizationNumber>
      <centerResidueProducer LERCode="160107"/>
      <authorizationDate>2002-03-04</authorizationDate>
    </centerAuthorization>
  </environmentalCenterWasteData>
</centerEnvironmentalData>

```

3.2.3.1.4 Instalaciones y gestores de tratamiento (centerOperationManager)

Las instalaciones y gestores de tratamiento usan este elemento en su identificación.

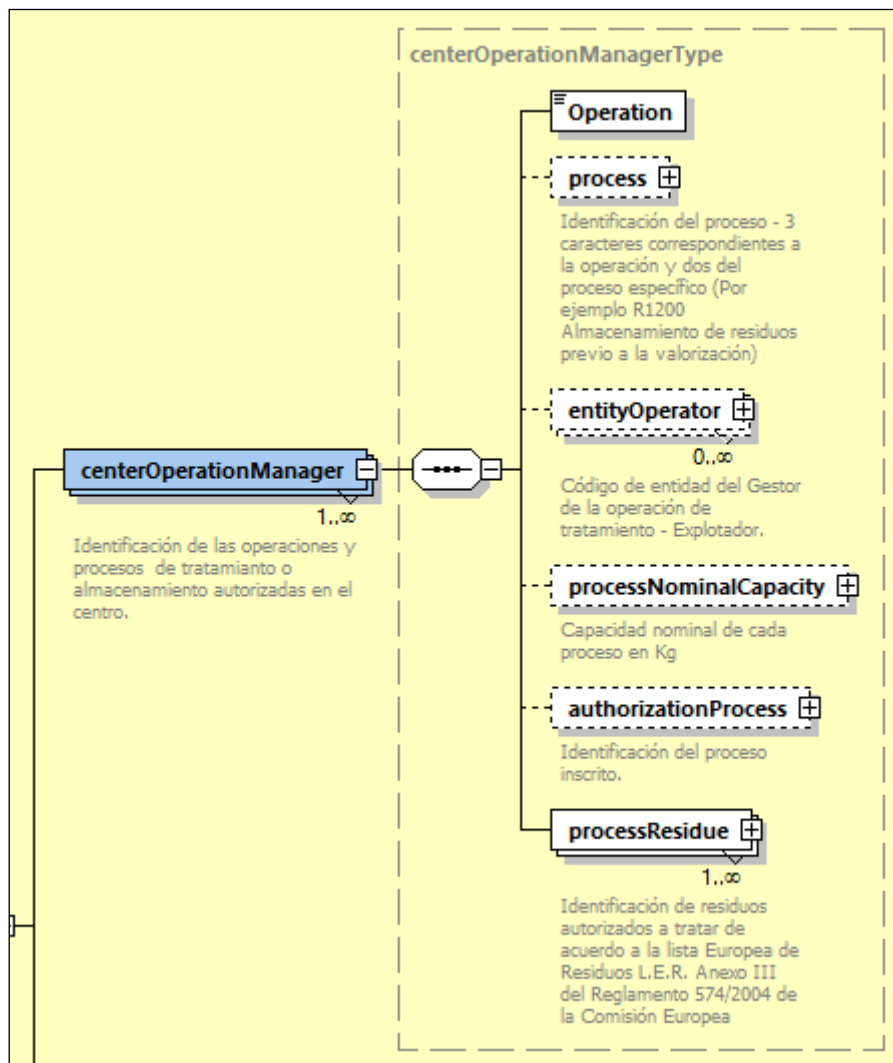

Ejemplo de envío en E3L de instalación de tratamiento:

```

<centerAuthorization>
  <authorization authorizationCode="G04" authorizationIntegrated="N"/>
  <authorizationCA CACode="07" CAName="Castilla y León"/>
  <authorizationNumber>
    <authorizationIdNumber>07G04090900029999</authorizationIdNumber>
  </authorizationNumber>
  <centerOperationManager>
    <Operation>R10</Operation>
    <process operationIdProcessCode="R1001"/>
    <entityOperator>
      <nationalId>13169999K</nationalId>
    </entityOperator>
    <authorizationProcess internalIdProcessCode="01"
      internalIdProcessDenomination="Tratamiento de los suelos mediante aplicación al terreno de residuos no peligrosos"/>
    <processResidue LERCode="200304"/>
  </centerOperationManager>
  <authorizationDate>2009-05-07</authorizationDate>
</centerAuthorization>
  
```

Ejemplo de envío de E3L de gestor de tratamiento:

```

<centerAuthorization>
  <authorization authorizationCode="E02" authorizationIntegrated="N"/>
  <authorizationCA CACode="07" CAName="Castilla y León"/>
  <authorizationNumber>
    <authorizationIdNumber>07E02150900016999</authorizationIdNumber>
  </authorizationNumber>
  <centerOperationManager>
    <Operation>R13</Operation>
    <processResidue LERCode="080318"/>
  </centerOperationManager>
  <authorizationDate>2015-04-16</authorizationDate>
</centerAuthorization>

```

Para una misma instalación y gestor de tratamiento (identificada por el tipo y número de inscripción, *authorizationCode* y *authorizationNumber*) puede haber infinitas combinaciones de operaciones de tratamiento, procesos inscritos y LER.

De esta forma, en una misma instalación o gestor de tratamiento podría haber varias operaciones de tratamiento, cada una de ellas con sus residuos como en el siguiente ejemplo:

```

<centerEnvironmentalData>
  <environmentalCenterWasteData>
    <centerAuthorization>
      <authorization authorizationCode="E01" authorizationIntegrated="N"/>
      <authorizationCA CACode="07"/>
      <authorizationNumber>
        <authorizationIdNumber>07E01204900099999</authorizationIdNumber>
      </authorizationNumber>
      <centerOperationManager>
        <Operation>R12</Operation>
        <entityOperator>
          <nationalId>B49279999</nationalId>
        </entityOperator>
        <processResidue LERCode="160104" LERDenomination="Vehículos al final de su vida útil"/>
      </centerOperationManager>
      <centerOperationManager>
        <Operation>R13</Operation>
        <entityOperator>
          <nationalId>B49271111</nationalId>
        </entityOperator>
        <processResidue LERCode="160104" LERDenomination="Vehículos al final de su vida útil"/>
      </centerOperationManager>
      <authorizationDate>2021-02-03</authorizationDate>
    </centerAuthorization>
  </environmentalCenterWasteData>
</centerEnvironmentalData>

```

También para una misma instalación o gestor de tratamiento, para una misma operación de tratamiento puede haber diferentes procesos inscritos como en el siguiente ejemplo:

```

<centerEnvironmentalData>
  <environmentalCenterWasteData>
    <centerAuthorization>
      <authorization authorizationCode="G01" authorizationIntegrated="N"/>
      <authorizationCA CACode="07"/>
      <authorizationNumber>
        <authorizationIdNumber>07G01204900099999</authorizationIdNumber>
      </authorizationNumber>
      <centerOperationManager>
        <Operation>R12</Operation>
        <process operationIdProcessCode="R1204" operationIdProcessDenomination="Operaciones de trata
        <entityOperator>
          <nationalId>B49279999</nationalId>
        </entityOperator>
        <authorizationProcess internalIdProcessCode="02" internalIdProcessDenomination="Descontamina
        <processResidue LERCode="160104" LERDenomination="Vehiculos al final de su vida útil"/>
      </centerOperationManager>
      <centerOperationManager>
        <Operation>R12</Operation>
        <process operationIdProcessCode="R1204" operationIdProcessDenomination="Operaciones de trata
        <entityOperator>
          <nationalId>B49271111</nationalId>
        </entityOperator>
        <authorizationProcess internalIdProcessCode="03" internalIdProcessDenomination="Descontamina
        <processResidue LERCode="160104" LERDenomination="Vehiculos al final de su vida útil"/>
      </centerOperationManager>
      <authorizationDate>2021-02-03</authorizationDate>
    </centerAuthorization>
  </environmentalCenterWasteData>
</centerEnvironmentalData>

```

A continuación, se describen cada uno de los elementos de las inscripciones del tipo: instalación y gestor de tratamiento.

3.2.3.1.4.1 Operación de tratamiento (Operation)

Operaciones de valorización y eliminación (de tres caracteres).

Ver [Tipos de operación de tratamiento](#)

Ejemplo:

```
<Operation>R12</Operation>
```

3.2.3.1.4.2 Proceso específico (process)

Operación de valorización y eliminación de cinco caracteres, los tres primeros corresponden a la operación de tratamiento del apartado anterior (ver [operación de tratamiento](#)) y los otros dos corresponden al proceso específico.

Se trata de un elemento opcional.

Ejemplo:

```

<centerOperationManager>
  <Operation>R10</Operation>
  <process operationIdProcessCode="R1001"/>
  <entityOperator>
    <nationalId>13169999K</nationalId>
  </entityOperator>
  <authorizationProcess internalIdProcessCode="01"
  internalIdProcessDenomination="Tratamiento de los suelos mediante aplicación al terreno de residuos no peligrosos"/>
  <processResidue LERCode="200304"/>
</centerOperationManager>

```

Los posibles valores son Tipos de identificación del proceso.

3.2.3.1.4.3 Explotador de la instalación (entityOperator)

Este elemento se debe informar en las instalaciones (no en los gestores de tratamiento) y se corresponde con la empresa/empresas que explota/explotan la instalación.

Puede haber infinitas empresas explotadoras y, por tanto, tantos elementos *entityOperator* como empresas haya.

Aunque el explotador de la instalación se trata de un campo que no es obligatorio, siempre es necesario que todas las instalaciones de tratamiento (inscripción tipo G) tengan cumplimentado este elemento y que dicho explotador (identificado por su NIF/CIF) tenga una inscripción de gestor de tratamiento (tipo de inscripción E) en el Registro de Producción y Gestión de Residuos. Este criterio permitirá posteriores mejoras en el intercambio electrónico de información en materia de memorias resumen de la información contenida en el archivo cronológico para los gestores.

Se trata de un elemento del tipo entityIdType:

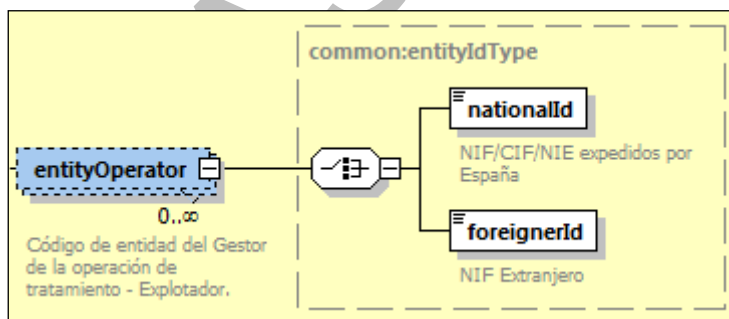

Se trata de un identificador de una entidad, se puede ver la descripción del tipo *entityIdType* en identificador de la entidad.

```

<centerAuthorization>
  <authorization authorizationCode="G04" authorizationIntegrated="N"/>
  <authorizationCA CACode="07" CAName="Castilla y León"/>
  <authorizationNumber>
    <authorizationIdNumber>07G04090900029999</authorizationIdNumber>
  </authorizationNumber>
  <centerOperationManager>
    <Operation>R10</Operation>
    <process operationIdProcessCode="R1001"/>
    <entityOperator>
      <nationalId>13169999K</nationalId>
    </entityOperator>
    <authorizationProcess internalIdProcessCode="01"
    internalIdProcessDenomination="Tratamiento de los suelos mediante aplicación al terreno de residuos no peligrosos"/>
    <processResidue LERCode="200304"/>
  </centerOperationManager>
  <authorizationDate>2009-05-07</authorizationDate>

```

3.2.3.1.4.4 Capacidad nominal del proceso (processNominalCapacity)

Elemento opcional con la cantidad en kilogramos (Kg).

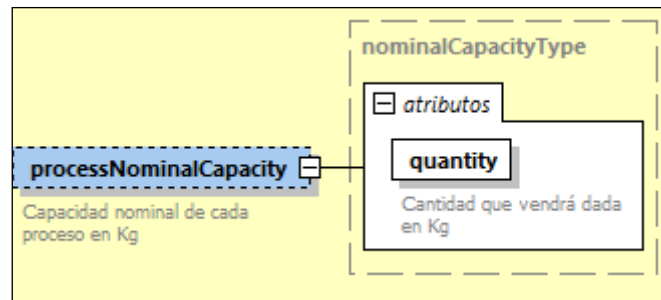

3.2.3.1.4.5 Identificación del proceso inscrito (authorizationProcess)

La entidad propietaria de la inscripción o la CA a la que pertenece pueden establecer una identificación del proceso inscrito. Este elemento será opcional:

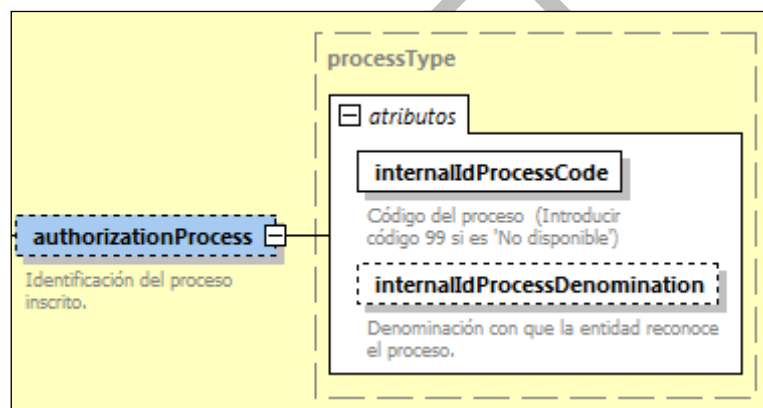

- `internalIdProcessCode`: es el código del proceso de dos dígitos. Si la entidad o la CA no quieren disponer de esta identificación del proceso, se toma como valor por defecto '99'.
- `internalIdProcessDenomination`: denominación con que la entidad o la CA reconocen al proceso.

Ejemplo:

```
<authorizationProcess internalIdProcessCode="01" internalIdProcessDenomination="Filtración o decantación"/>
```

3.2.3.1.4.6 Identificación de los residuos (processResidue)

Se trata de un elemento obligatorio ya que identifica a los residuos autorizados a tratar en la instalación o gestor de tratamiento. Puede haber infinitos residuos.

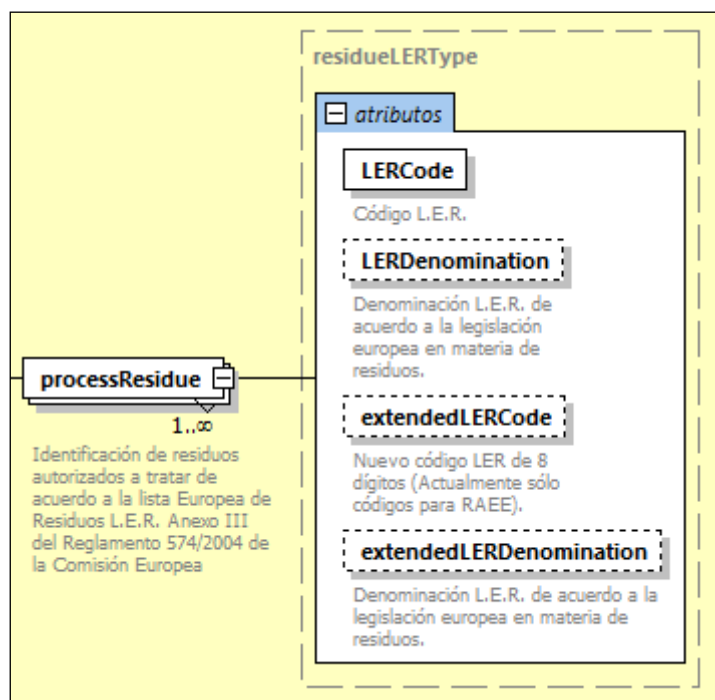

- *LERCode*: código LER. Identifica de forma única al residuo. Ver [Códigos LER](#)
- *LERDenomination*: descripción LER. Opcional.
- *extendedLERCode*: nuevo código LER de 8 dígitos. Opcional. Ver [Códigos LER extendidos](#).
- *extendedLERDenomination*: descripción LER. Opcional.

Ejemplo:

```
<processResidue LERCode="010101"/>
<processResidue LERCode="010102"/>
```

3.2.3.1.5 Productores, agentes, negociantes y transportistas (centerResidueProducer)

Los productores, agentes, negociantes y transportistas usan este elemento en su identificación.

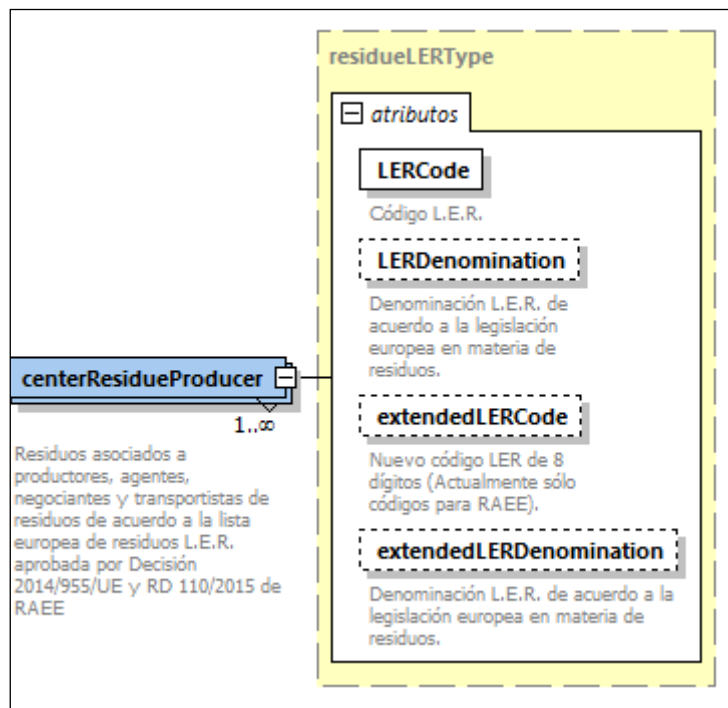

La única información necesaria para este tipo de inscripciones es la identificación de los residuos. Ver Identificación de los residuos (processResidue)

Puede haber tantos residuos como sea necesario, el esquema E3L permite infinitos.

Ejemplo de productor:

```
<centerEnvironmentalData>
  <environmentalCenterWasteData>
    <centerAuthorization>
      <authorization authorizationCode="P02" authorizationIntegrated="N"/>
      <authorizationCA CACode="13"/>
      <authorizationNumber>
        <authorizationIdFree>13P02A1800099999V</authorizationIdFree>
      </authorizationNumber>
      <centerResidueProducer LERCode="160107" LERDenomination="FILTROS DE ACE" />
      <centerResidueProducer LERCode="150110" LERDenomination="ENVASES QUE CO" />
      <centerResidueProducer LERCode="160113" LERDenomination="LÍQUIDOS DE FR" />
      <centerResidueProducer LERCode="130208" LERDenomination="OTROS ACEITES" />
      <centerResidueProducer LERCode="150202" LERDenomination="ABSORBENTES, M" />
      <centerResidueProducer LERCode="160114" LERDenomination="ANTICONGELANTE" />
      <centerResidueProducer LERCode="160601" LERDenomination="BATERÍAS DE PL" />
      <centerResidueProducer LERCode="130502" LERDenomination="LADOS DE SEPAR" />
      <authorizationDate>2002-03-04</authorizationDate>
    </centerAuthorization>
  </environmentalCenterWasteData>
</centerEnvironmentalData>
```

3.2.3.1.6 Sistemas de responsabilidad ampliada del productor. Sistemas individuales y colectivos (extendedResponsibilitySystem)

Los sistemas de responsabilidad ampliada individuales y colectivos usan este elemento en su identificación.

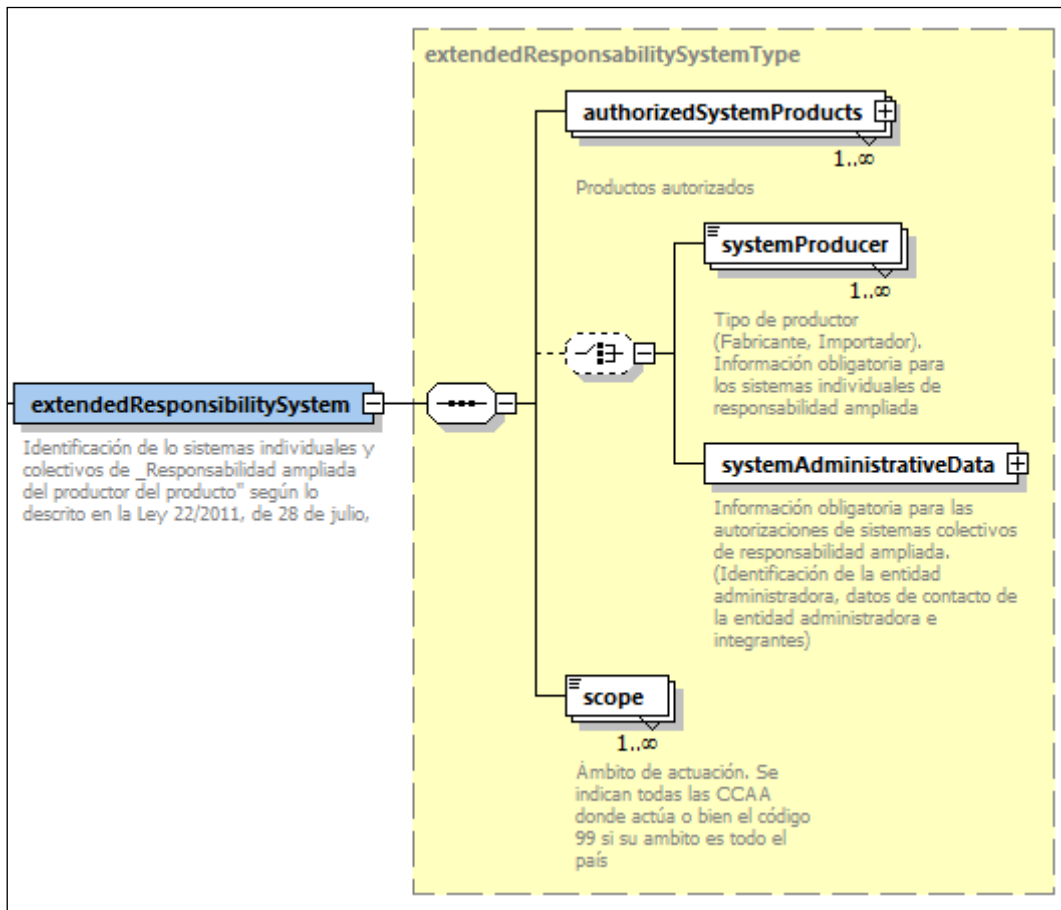

Ejemplo de envío en E3L de un sistema individual de responsabilidad ampliada:

```

<centerAuthorization>
  <authorization authorizationCode="SIR" authorizationDescription="Sistema Individual de Responsabilidad ampliada del productor"
    authorizationIntegrated="N"/>
  <authorizationCA CACode="13"/>
  <authorizationNumber>
    <authorizationIdFree>13S01A4000011999R</authorizationIdFree>
  </authorizationNumber>
  <extendedResponsabilitySystem>
    <authorizedSystemProducts>
      <product xmlns:xsi="http://www.w3.org/2001/XMLSchema-instance" xmlns:ns5="e3l://eterproject.org/3.0/common"
        xsi:type="ns5:CPAV2.1Type" CPACode="272011" CPADescription="Pilas y baterías primarias"/>
      <productQuantity quantity="0"/>
    </authorizedSystemProducts>
    <systemProducer>3</systemProducer>
    <scope>99</scope>
  </extendedResponsabilitySystem>
  <authorizationDate>2020-12-17</authorizationDate>
</centerAuthorization>

```

Ejemplo de envío en E3L de un sistema colectivo de responsabilidad ampliada:

```

<environmentalCenterWasteData>
  <centerAuthorization>
    <authorization authorizationCode="SCR"
      authorizationDescription="Sistema colectivo de Responsabilidad ampliada"
      authorizationIntegrated="N"/>
    <authorizationCA CACode="13"/>
    <authorizationNumber>
      <authorization >01</authorization>
    </authorizationNumber>
    <extendedResponsibilitySystem>
      <authorizedSystemProducts>
        <product xmlns:xsi="http://www.w3.org/2001/XMLSchema-instance"
          xmlns:ns5="e3l://eterproject.org/3.0/common" xsi:type="ns5:CPAv2.1Type"
          CPACode="011120" CPADescription="Maíz"/>
        <productQuantity quantity="39"/>
      </authorizedSystemProducts>
      <systemAdministrativeData>
        <entityId>
          <nationalId>15359999T</nationalId>
        </entityId>
        <entityFJ entityFJCode="F" entityFJDescription="Físico"/>
        <entityName>
          <fullName>
            <name>JOSÉ</name>
            <surname1>LÓPEZ</surname1>
            <surname2>RAMIREZ</surname2>
          </fullName>
        </entityName>
        <entityCommercialName>LÓPEZ RAMIREZ, JOSÉ</entityCommercialName>
        <entityAddress>
          <spanishAddress>
            <vial vialCode="999" vialDescription="CALLE"/>
            <address>Calle de pruebas</address>
            <CP>28014</CP>
            <municipality municipalityCode="280730" />
            <province provinceCode="28"/>
            <country countryCode="724"/>
          </spanishAddress>
        </entityAddress>
        <entityContact>
          <phone>910222333</phone>
          <mail>jose.lopez@gmail.com</mail>
        </entityContact>
        <systemMembers>02</systemMembers>
      </systemAdministrativeData>
      <scope>99</scope>
    </extendedResponsibilitySystem>
    <authorizationDate>2020-02-18</authorizationDate>
  </centerAuthorization>
</environmentalCenterWasteData>

```

A continuación, se describen cada uno de los elementos de las inscripciones del tipo: sistemas de responsabilidad ampliada individuales y colectivos.

3.2.3.1.6.1 Productos autorizados (*authorizedSystemProducts*)

Productos autorizados. **Obligatorio en las inscripciones de sistemas colectivos e individuales** de responsabilidad ampliada.

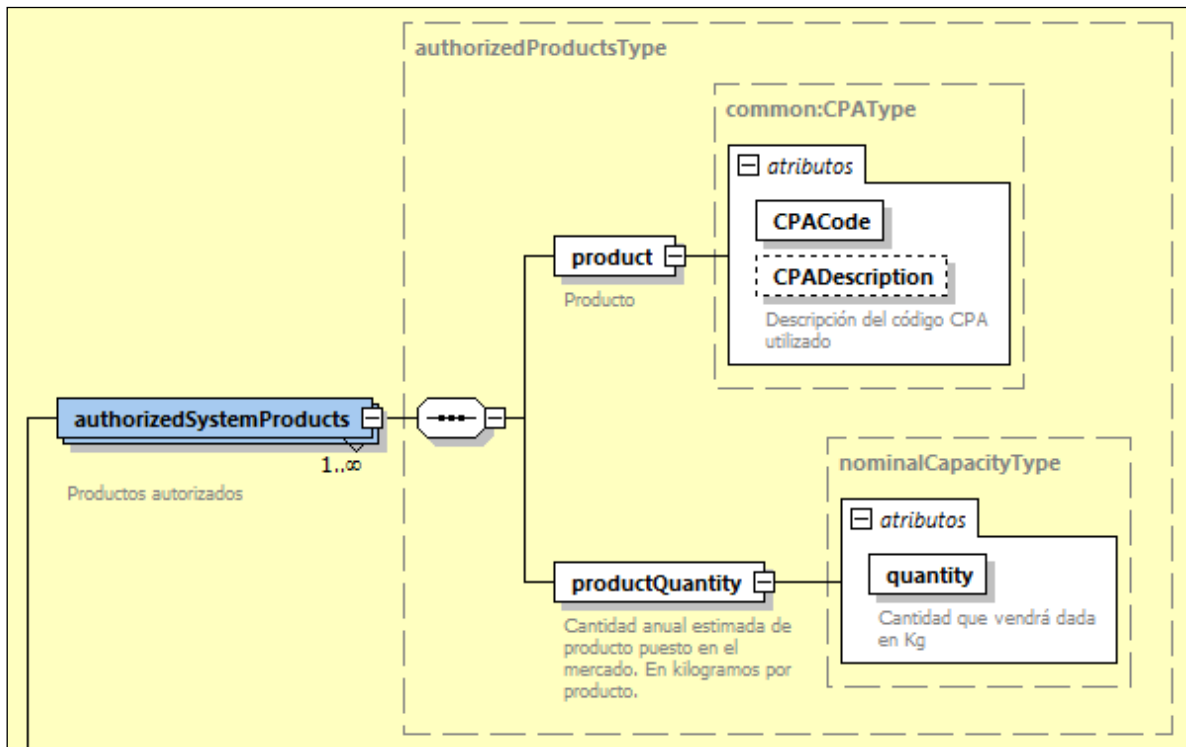

- *product*, producto: formado por el código CPA y su descripción (opcional). El código CPA corresponde a la clasificación estadística de productos por actividades ver [Tipos de productos](#).
- *productQuantity*, cantidad anual estimada de producto puesto en el mercado en kilogramos.

Ejemplo:

```
<authorizedSystemProducts>
  <product xmlns:xsi="http://www.w3.org/2001/XMLSchema-instance" xmlns:ns5="e31://eterproject.org/3.0/common" xsi:type="ns5:CPAV2.1Type" CPACode="011120"/>
  <productQuantity quantity="22"/>
</authorizedSystemProducts>
```

3.2.3.1.6.2 Tipo de productor (systemProducer)

Es obligatorio en las inscripciones de tipo sistemas individuales de responsabilidad ampliada.

Puede haber infinitos tipos.

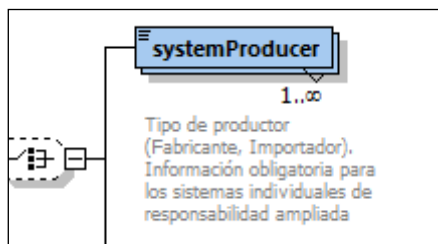

Los posibles valores son: '1', '2', '3' y '4', ver [Tipos de productor](#).

Ejemplo:

```

<extendedResponsibilitySystem>
  <authorizedSystemProducts>
    <product xmlns:xsi="http://www.w3.org/2001/XMLSchema-instance" xmlns:ns5="e31://eterproject.org/3.0/common"
      |xsi:type="ns5:CPAv2.1Type" CPACode="272011" CPADescription="Pilas y baterías primarias"/>
    <productQuantity quantity="0"/>
  </authorizedSystemProducts>
  <systemProducer>1</systemProducer>
  <scope>99</scope>
</extendedResponsibilitySystem>

```

3.2.3.1.6.3 Identificación de la entidad administrativa (systemAdministrativeData)

Es información **obligatoria en los sistemas colectivos** de responsabilidad ampliada. Corresponde a la identificación de la empresa administrativa y los integrantes del sistema colectivo.

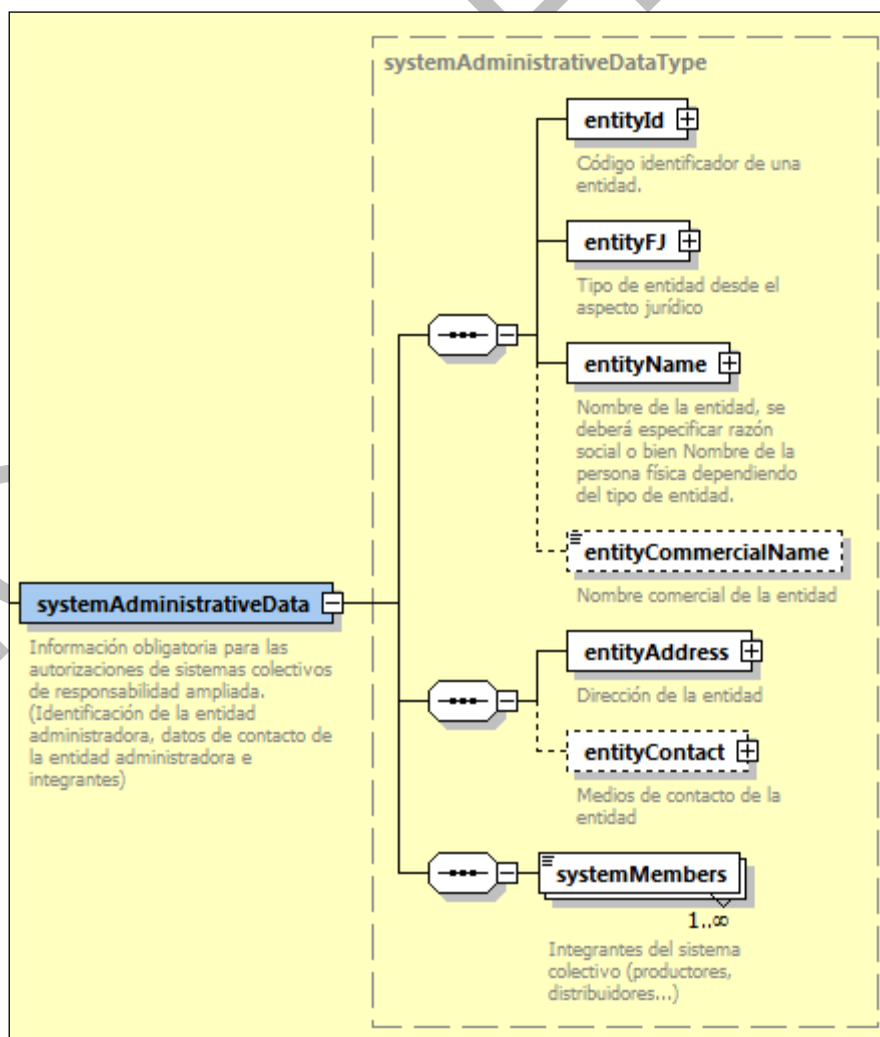

La información de la entidad administradora es del tipo *entityType*:

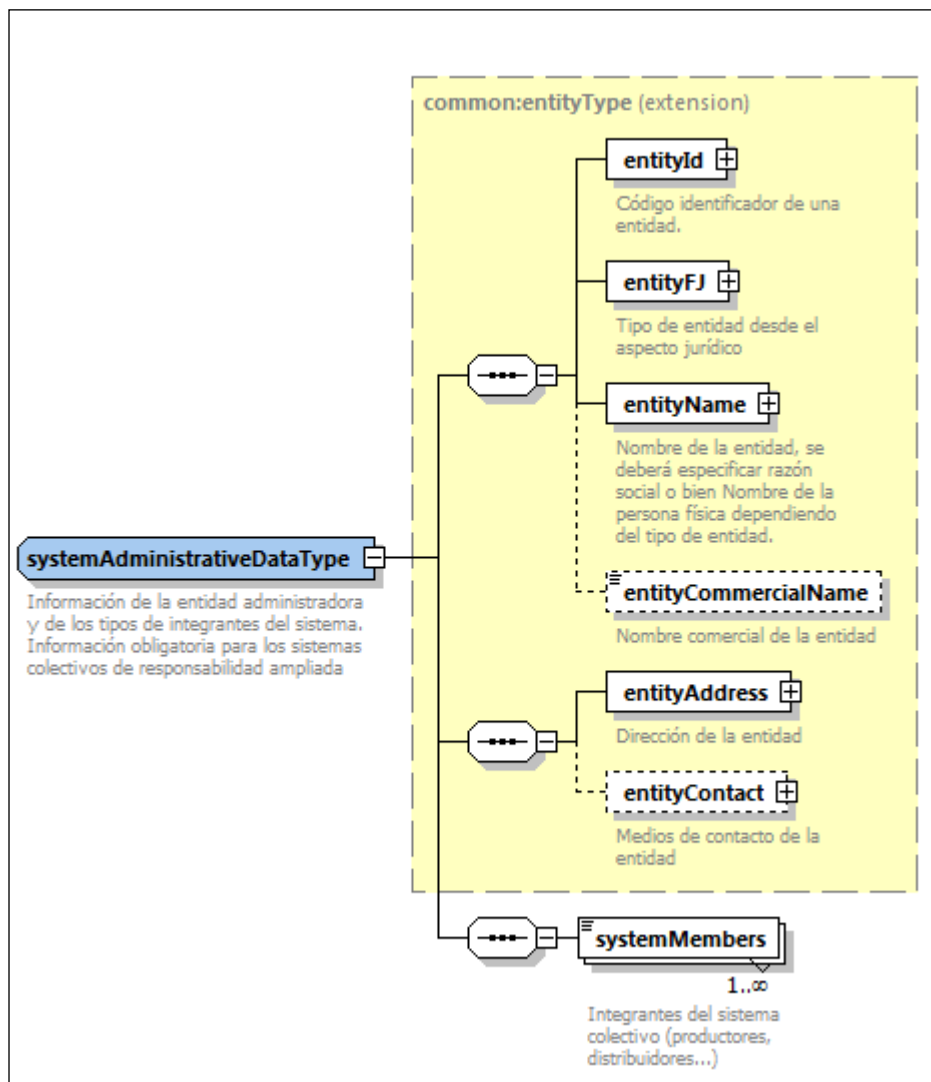

Para ver más información del tipo *entityType*: [Entidad \(entityData\)](#).

Los integrantes del sistema colectivo, *systemMembers*, pueden ser infinitos. Ver [Tipos de integrantes](#).

```

<systemAdministrativeData>
  <entityId>
    <nationalId>15359999T</nationalId>
  </entityId>
  <entityFJ entityFJCode="F" entityFJDescription="Físico"/>
  <entityName>
    <fullName>
      <name>JOSÉ</name>
      <surname1>LÓPEZ</surname1>
      <surname2>RAMIREZ</surname2>
    </fullName>
  </entityName>
  <entityCommercialName>LÓPEZ RAMIREZ, JOSÉ</entityCommercialName>
  <entityAddress>
    <spanishAddress>
      <vial vialCode="999" vialDescription="CALLE"/>
      <address>Calle de pruebas</address>
      <CP>28014</CP>
      <municipality municipalityCode="280730" />
      <province provinceCode="28"/>
      <country countryCode="724"/>
    </spanishAddress>
  </entityAddress>
  <entityContact>
    <phone>910222333</phone>
    <mail>jose.lopez@gmail.com</mail>
  </entityContact>
  <systemMembers>02</systemMembers>
</systemAdministrativeData>

```

3.2.3.1.6.4 *Ámbito (scope)*

Ámbito de actuación, se indican todas las CCAA en las que actúa o bien el código 99 si su ámbito es nacional. Ver [Comunidades autónomas](#). **Obligatorio en las inscripciones de sistemas colectivos e individuales** de responsabilidad ampliada.

3.2.3.1.7 Fecha de la inscripción (authorizationDate)

Fecha de alta de la inscripción. Esta información es obligatoria.



Ejemplo:

```
<authorizationDate>2020-02-18</authorizationDate>
```

3.2.3.1.8 Fecha de baja de la inscripción (authorizationLeavingDate)

Fecha de baja de la inscripción. Esta información es opcional.

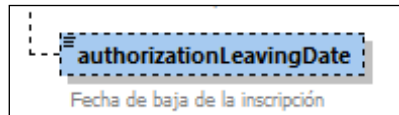

Ejemplo:

```

    <authorizationDate>2015-02-02</authorizationDate>
    <authorizationLeavingDate>2020-02-18</authorizationLeavingDate>
  
```

3.2.3.1.9 Garantías financieras (authorizationFinanciarGuarantees)

Esta información es opcional y corresponde a la cuantía en euros de las garantías financieras constituidas conforme al Real Decreto 208/2022, de 22 de marzo, para responder a las diferentes obligaciones establecidas en la normativa referentes a las inscripciones de tipo: P01, A01, A02, N01, N02, T01, T02, E01, E02, G01, G02, G04, G05, SCR y SIR. Se establecen tres instrumentos:

- Fianza, de conformidad con el art. 3.1 del Real Decreto 208/2022.
- Seguro de responsabilidad civil, de conformidad con el art. 3.2 del Real Decreto 208/2022 y
- Responsabilidad medioambiental, de conformidad con el art. 3.3 del Real Decreto 208/2022 y Ley 26/2007, de 23 de octubre, de Responsabilidad Medioambiental.

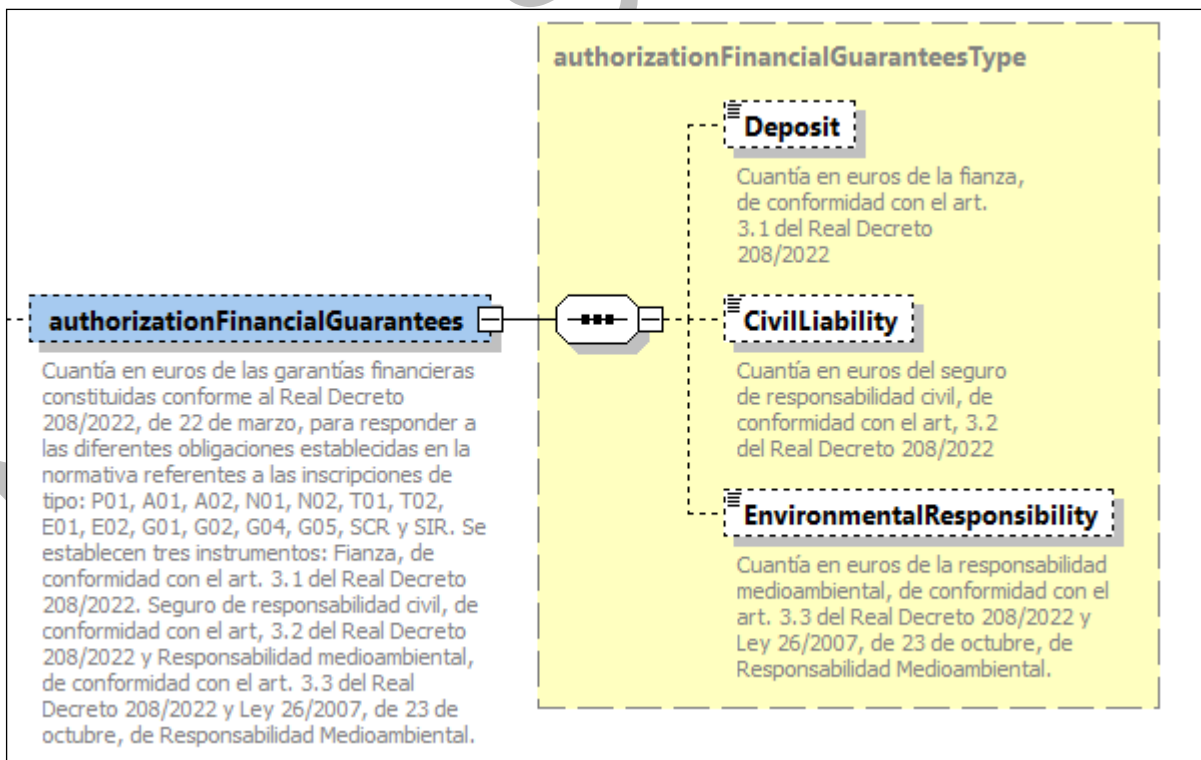

authorizationFinanciarGuaranteesType está formado por tres campos que son opcionales. Los tres corresponden a cantidades económicas que tendrán como máximo 2 decimales y 15 dígitos en total:

- *deposit*: opcional. Fianza.
- *civilLiability*: opcional. Seguro de responsabilidad civil.
- *environmentalResponsibility*: opcional. Responsabilidad medioambiental.

4 Traslados nacionales: NT

La información de la notificación previa de traslados en el territorio del Estado está bajo la etiqueta *wasteNT* en *waste*:

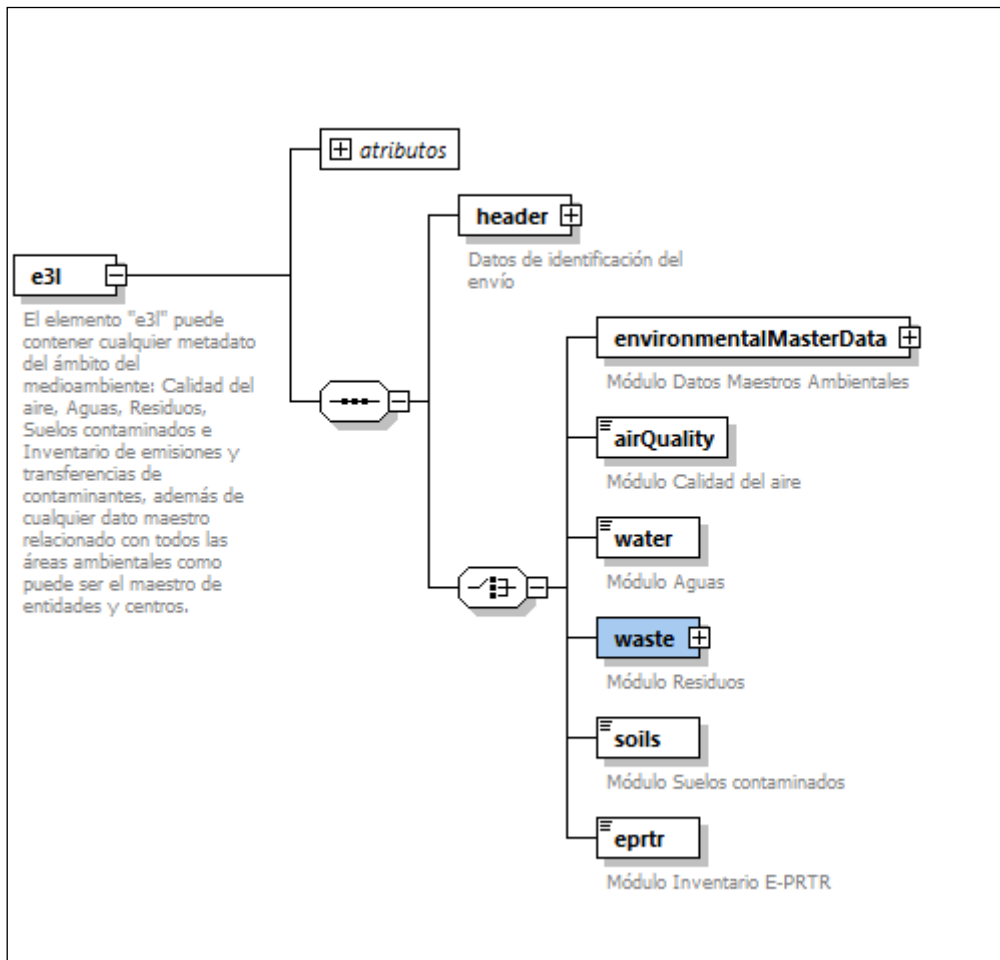

NO CLASIFICADO

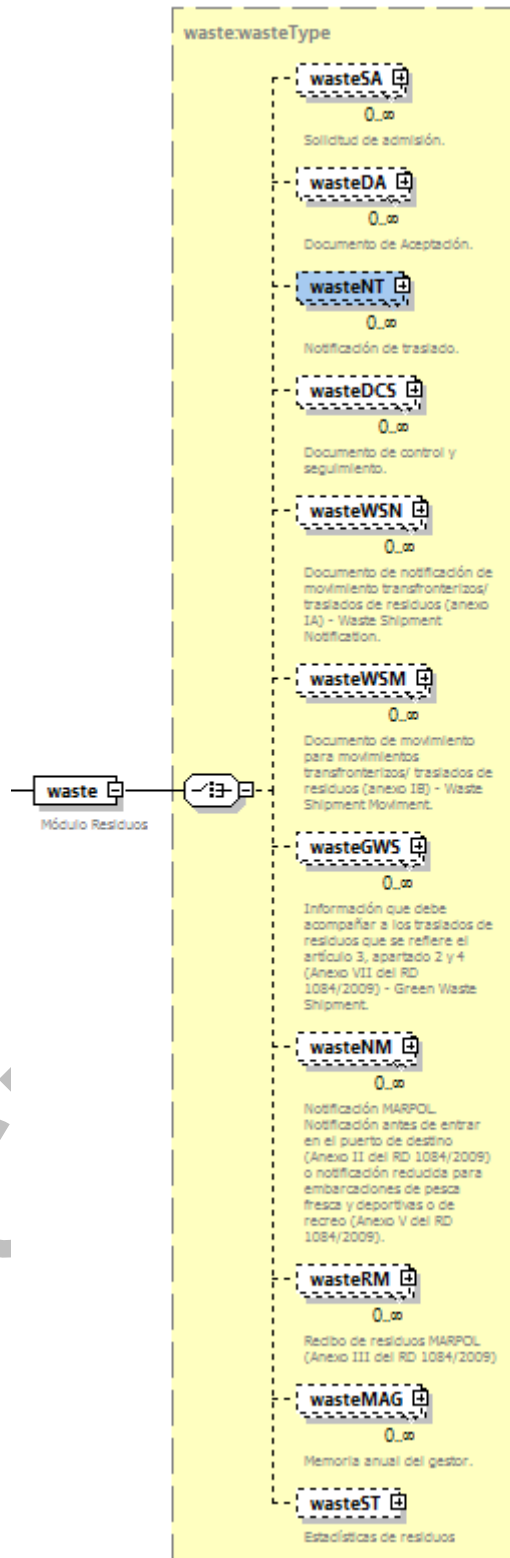

Consta de la siguiente información:

- *atributos*: información sobre la propia notificación previa.
- *NTRRepresentationData*: representante.

- *NTTransferOperatorData*: operador del traslado.
- *NTProducerData*: instalación de origen del traslado.
- *NTAddresseeData*: instalación de destino.
- *NTTransportedResidues*: identificación del residuo
- *NTMovementCCAA*: CCAA de tránsito.
- *NTFinalAddresseeData*: tratamientos posteriores del residuo.

NO CLASIFICADO

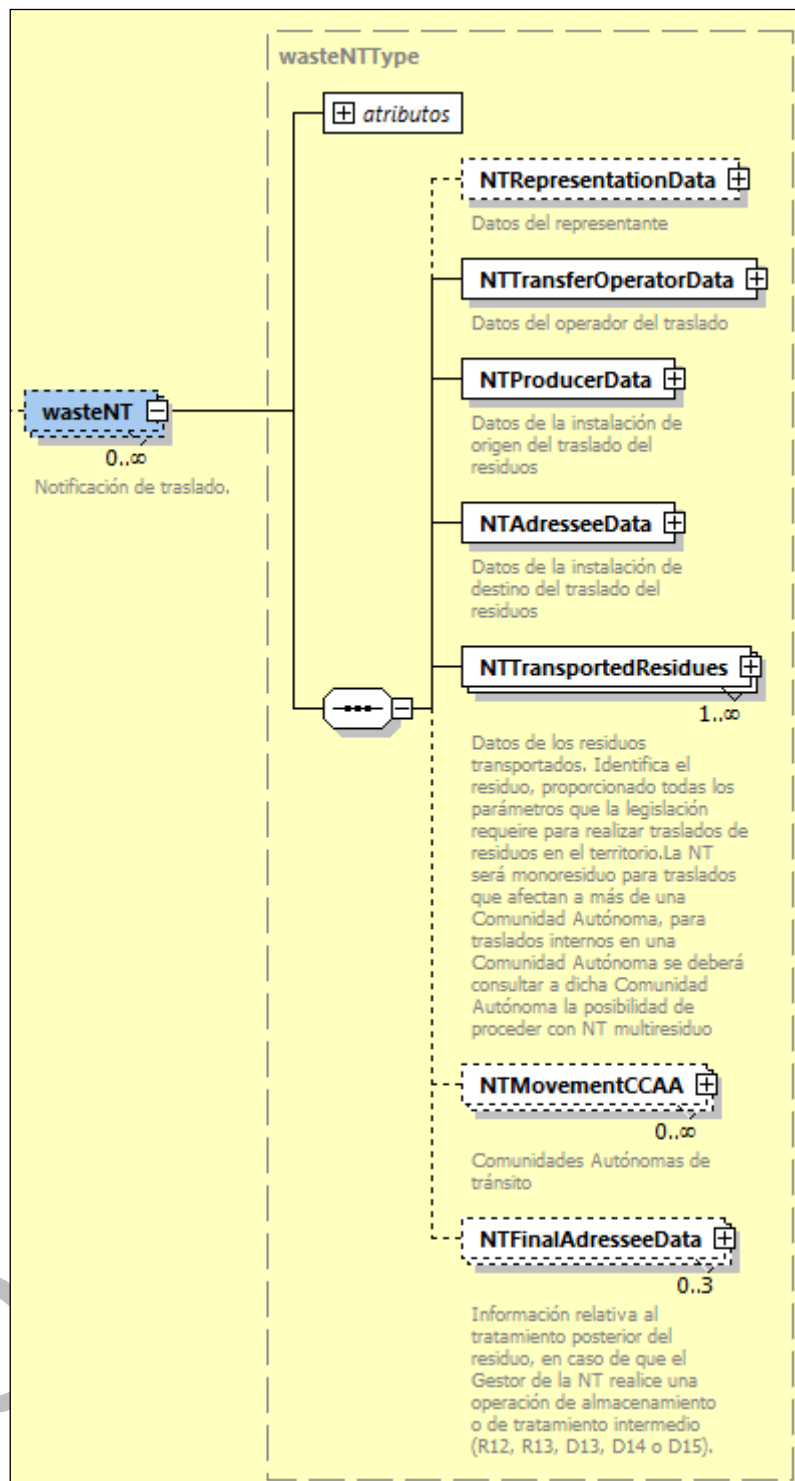

A continuación, se desglosa cada una de las partes de la NT.

4.1 Atributos

Información sobre la NT:

- **NTCode:** código de la notificación previa. Identifica de forma única al documento de la NT. Ver Numeración de los documentos.
- **NTEditable:** Número de notificación editable. Opcional.
- **NTAnnulledDocument:** especifica si el documento se va a anular o a subsanar. Opcional. Si está vacío o no se informa el documento es nuevo (la primera vez que se envía). Si tiene el mismo valor que **NTCode** se trata de una subsanación del documento. Si tiene el valor "ANNULLED" se trata de una anulación del documento.
- **NTYear:** año.
- **NTDate:** fecha de creación del documento.
- **NTStartDate:** fecha de inicio de validez de la NT.
- **NTEndDate:** fecha de final de validez de la NT.
- **NTFrequency:** frecuencia de los traslados (texto libre).
- **NTIndividual:** Indica si la NT corresponde a un traslado individual (S/N). Si no es individual será múltiple. Opcional.
- **NTRegional:** informa que el documento concierne en exclusiva a una CCAA (S/N).
- **NTSubmissionDate:** fecha de presentación de la NT. Opcional.
- **NTEmergency:** Informa si el traslado se debe a una situación de emergencia (S/N). Opcional.
- **NTEmergencyReason:** Informa el motivo de emergencia, si el traslado corresponde a una situación de emergencia. Opcional.
- **NTInformationRequiredDate:** fecha en la que una CA requiere información adicional/subsanación al operador. Se utiliza en la oposición al traslado para contabilizar los plazos correctamente. Opcional.
- **NTInformationProvidedDate:** fecha en la que el operador proporciona la información adicional/subsanación. Se utiliza en la oposición al traslado para contabilizar los plazos correctamente. Opcional.
- **NTOppositionDate:** fecha de oposición al traslado. Fecha en la que la CA origen o destino se opone al traslado. Opcional.
- **NTOppositionCA:** código de la CA que se opone al traslado. Opcional.
- **NTOppositionReason:** motivo de oposición al traslado. Descripción libre indicando el motivo de la oposición al traslado. Opcional.
- **NTOppositionResolutionURI:** URI en la que se encuentra la resolución de la oposición de traslado. Es opcional, la CA cuando hace la oposición al traslado puede informar de dónde (URI) deja la resolución de dicha oposición en su sistema o sede electrónica para que tanto el operador de traslado como la otra CA implicada puedan consultarla.
- **NTSuspensionDate:** fecha de suspensión de la NT. Fecha en la que la CA origen o destino realizan la suspensión de la NT. Opcional.
- **NTSuspensionCA:** código de la CA que realiza la suspensión de la NT. Opcional.
- **NTSuspensionReason:** motivo de la suspensión de la NT. Descripción libre indicando el motivo de la suspensión de la NT. Opcional.

- *NTSuspensionResolutionURI*: URI en la que se encuentra la resolución de la suspensión de la NT. Es opcional, la CA cuando hace la suspensión de la NT puede informar de dónde (URI) deja la resolución de dicha suspensión en su sistema o sede electrónica para que tanto el operador de traslado como la otra CA implicada puedan consultarla.
- *DCSPreviousCode*: información relativa a traslados anteriores. En el caso de un traslado nacional anterior se indicará el número del DI rechazado. Opcional.
- *NTSendtoDestinationAuthority*: indicar si se opta porque sea la autoridad competente de la comunidad autónoma ante la que se presenta la notificación de traslado la que remita dicho documento a la autoridad competente de la comunidad autónoma de destino del traslado.

atributos

NTCode
Código de la Notificación de Traslado

NTEditable
Número de Notificación de Traslado editable. Este campo se informa en caso de poseer numeración externa (preimpreso).

NTAnnulledDocument
Documento anulado. En el tipo `annulledDocumentCodeType` se especifica cómo se informa este campo.

NTYear
Año

NTDate
Fecha de creación

NTStartDate
Fecha de inicio de validez de la NT

NTEndDate
Fecha de final de validez de la NT. Como mucho, 3 años más que `NTStartDate`

NTFrequency
Frecuencia de los traslados (texto libre)

NTIndividual
Indica si la NT corresponde a un traslado individual (S/N). Si no es individual será múltiple.

NTRegional

Informa que el documento concierne en exclusiva a una CCAA (S/N).

NTSubmissionDate

Fecha de presentación de la NT

NTEmergency

Informa si el traslado se debe a una situación de emergencia (S/N).

NTEmergencyReason

En caso de que el traslado corresponda a una situación de emergencia, indica el motivo de la emergencia.

NTInformationRequiredDate

Fecha en la que una CA requiere información adicional/subsanación al operador. Se utiliza en la oposición al traslado para contabilizar los plazos correctamente.

NTInformationProvidedDate

Fecha en la que el operador proporciona la información adicional/subsanación. Se utiliza en la oposición al traslado para contabilizar los plazos correctamente.

NTOppositionDate

Fecha de oposición al traslado. Fecha en la que la CA origen o destino se opone al traslado

<p>NTOppositionCA</p> <p>Código de la CA que se opone al traslado</p>
<p>NTOppositionReason</p> <p>Motivo de oposición al traslado. Descripción libre indicando el motivo de la oposición al traslado</p>
<p>NTOppositionResolutionURI</p> <p>URI en la que se encuentra la resolución de la oposición de traslado.</p>
<p>NTSuspensionDate</p> <p>Fecha de suspensión de la NT. Fecha en la que la CA origen o destino suspenden la NT</p>
<p>NTSuspensionCA</p> <p>Código de la CA que suspende la NT</p>
<p>NTSuspensionReason</p> <p>Motivo de suspensión de la NT. Descripción libre indicando el motivo de la suspensión de la NT</p>
<p>NTSuspensionResolutionURI</p> <p>URI en la que se encuentra la resolución de la suspensión de la NT</p>
<p>DCSPreviousCode</p> <p>Información relativa a traslados anteriores. En el caso de un traslado nacional anterior se indicará el número del DI rechazado.</p>

<p>NTSendtoDestinationAuthority</p> <p>Indicar si se opta porque sea la autoridad competente de la comunidad autónoma ante la que se presenta la notificación de traslado la que remita dicho documento a la autoridad competente de la comunidad autónoma de destino del traslado en cumplimiento del apartado 11 de anexo II del RD 180/2015 (S/N).</p>
--

A continuación, un ejemplo de los atributos para la presentación de una NT nueva:

```
<wasteNT NTSendtoDestinationAuthority="N" NTSubmissionDate="2020-03-02"
NTRegional="N" NTFrequency="una vez a la semana" NTEndDate="2023-02-29"
NTStartDate="2020-02-29" NTDate="2020-02-28" NTYear="2020+01:00"
NTCode="NT00010000000120190020009">
```

Para el caso de una oposición al traslado, se muestra el siguiente ejemplo:

```
<wasteNT NTSendtoDestinationAuthority="N" NTOppositionReason="No se soporta la cantidad"
NTOppositionCA="08" NTOppositionDate="2019-07-15" NTInformationProvidedDate="2019-07-14"
NTInformationRequiredDate="2019-07-13" NTSubmissionDate="2019-07-12" NTRegional="S"
NTFrequency="2 veces por semana" NTEndDate="2019-07-12" NTStartDate="2018-06-22"
NTDate="2018-06-19" NTYear="2018+01:00" NTCode="NT0001000000000000000000">
```

4.2 Representante (NTRepresentationData)

Representante autorizado por el representado que presenta la NT. Esta información es opcional.

Consta de los siguientes campos:

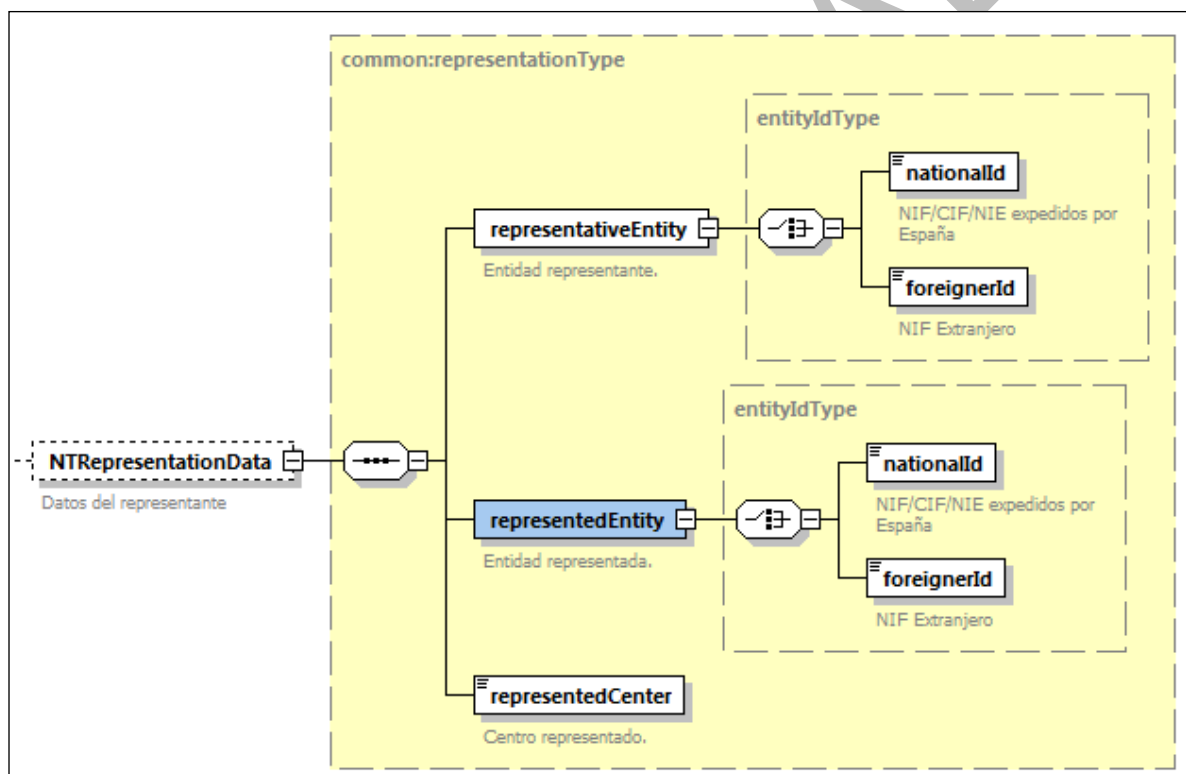

- *representativeEntity*: información de la entidad representante. Identificador nacional o extranjero.
- *representedEntity*: información de la entidad representada. Identificador nacional o extranjero.
- *representedCenter*: NIMA del centro representado. Ver [NIMA](#).

Ejemplo de representante:



```

<NTRepresentationData>
  <representativeEntity>
    <nationalId>00000001A</nationalId>
  </representativeEntity>
  <representedEntity>
    <foreignerId>A1236547895</foreignerId>
  </representedEntity>
  <representedCenter>0100000000</representedCenter>
</NTRepresentationData>

```

4.3 Operador del traslado (NTTransferOperatorData)

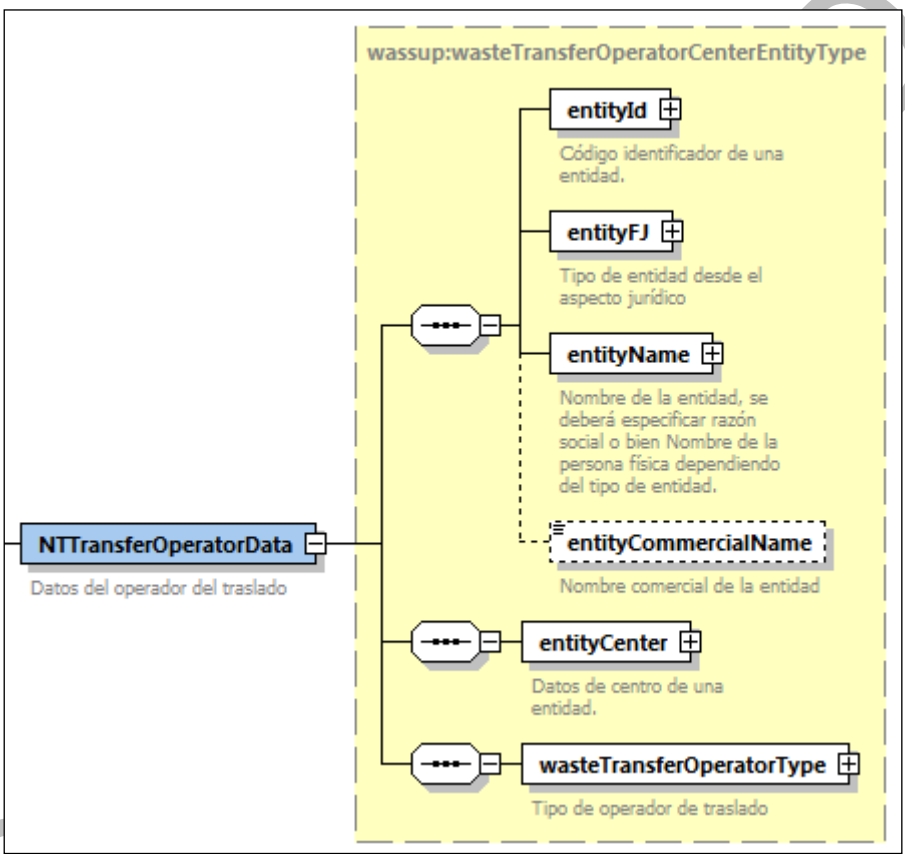
Información del operador de traslado:



Se trata de la información de la entidad que actúa como operador de traslado y el tipo de operador:

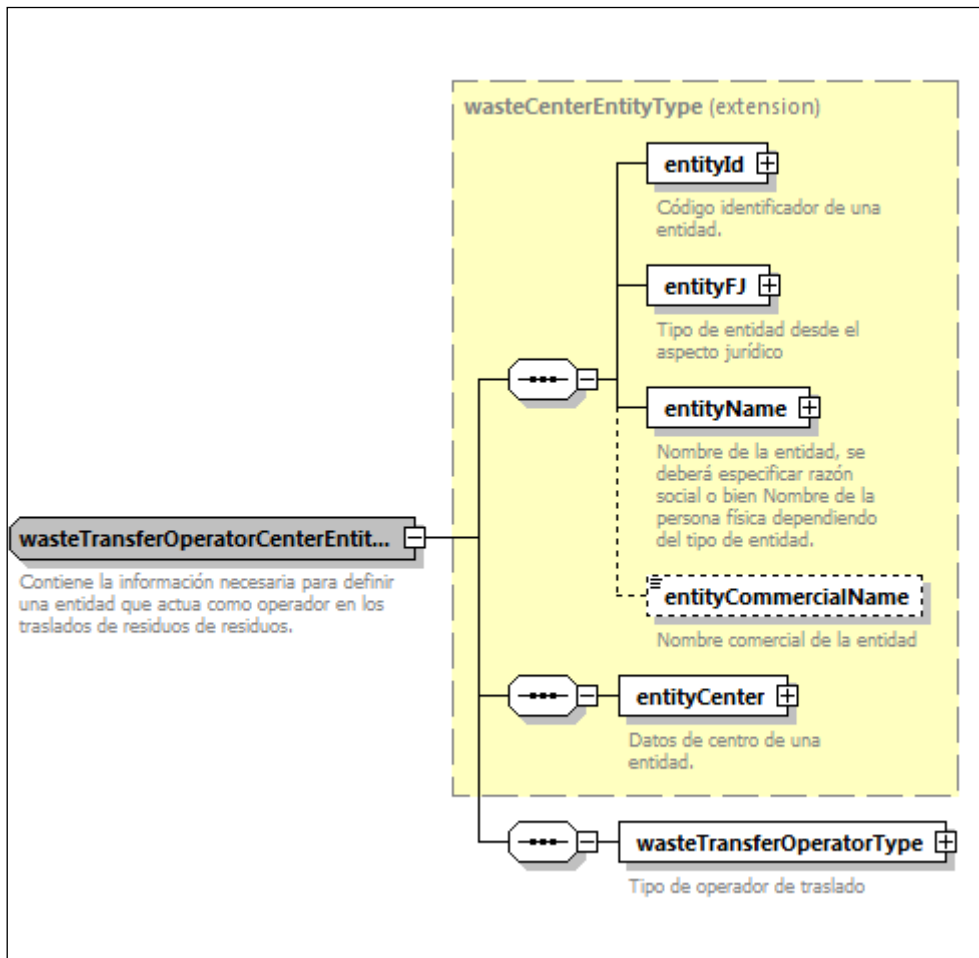

Como se puede ver la información del operador de traslado consta principalmente de:

- **wasteCenterEntityType**: ver Entidad (wasteCenterEntityType).
- **wasteTransferOperatorType**: tipo de operador de traslado. Los posibles tipos de operador de traslado son: A01, A02, E01, E02, G01, G02, G04, G05, G06, N01, N02, P01, P02, P03, P04 y P05. Para consultar cada uno de estos tipos, ver Tipos de inscripción.

Ejemplo de operador de traslado:

```

<NTTransferOperatorData>
  <entityId>
    <nationalId>0000003A</nationalId>
  </entityId>
  <entityFJ entityFJCode="F"/>
  <entityName>
    <fullName>
      <name>LOLA</name>
      <surname1>MARTÍNEZ</surname1>
    </fullName>
  </entityName>
  <entityCenter>
    <centerID centerDenomination="Centro pruebas 'probando...1...2...3...'" centerCode="2800071153"/>
    <centerEconomicActivity>-</centerEconomicActivity>
    <centerAddress>
      <spanishAddress>
        <vial vialCode="009"/>
        <address>CALLE ALBASANZ, 115</address>
        <CP>28037</CP>
        <municipality municipalityName="Madrid" municipalityCode="280796"/>
        <province provinceName="Madrid" provinceCode="28"/>
        <CA CACode="13"/>
        <country countryCode="724"/>
      </spanishAddress>
    </centerAddress>
    <centerContact>
      <phone>91123456</phone>
      <mail>asdf@asdf.es</mail>
    </centerContact>
    <wasteCenterAuthorization>
      <authorizationId>
        <authorizationIdFree>4</authorizationIdFree>
      </authorizationId>
      <authorizationCode>G04</authorizationCode>
    </wasteCenterAuthorization>
  </entityCenter>
  <wasteTransferOperatorType operatorTypeCode="G04"/>
</NTTransferOperatorData>

```

4.3.1 Entidad (wasteCenterEntityType)

Contiene la información necesaria para definir una entidad relacionada con actividades de gestión, transporte o producción de residuos.

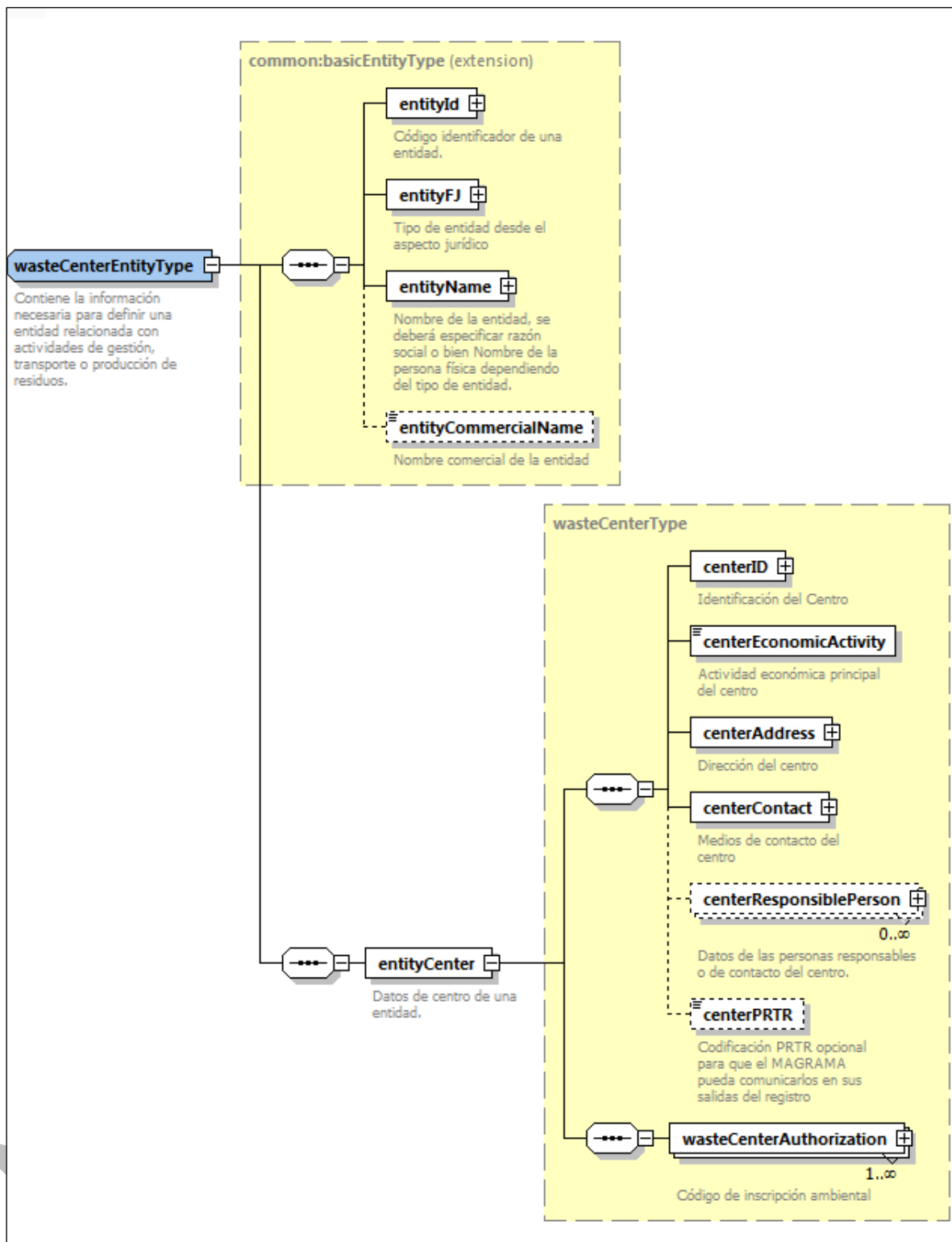

Esta información de la entidad se puede dividir entre la información de la entidad propiamente dicha y la del centro.

La información de la entidad consta:

- *entityId*: identificador de la entidad que puede ser nacional o extranjero. Ver Identificador de la entidad (entityId).
- *entityFJ*: físico o jurídico. Ver Tipo de entidad: físico o jurídico (entityFJ).
- *entityName*: nombre y apellidos o razón social de la empresa. Ver Nombre de la entidad (entityName).
- *entityCommercialName*: texto libre y opcional que indica el nombre comercial de la entidad.

El centro consta de:

NO CLASIFICADO

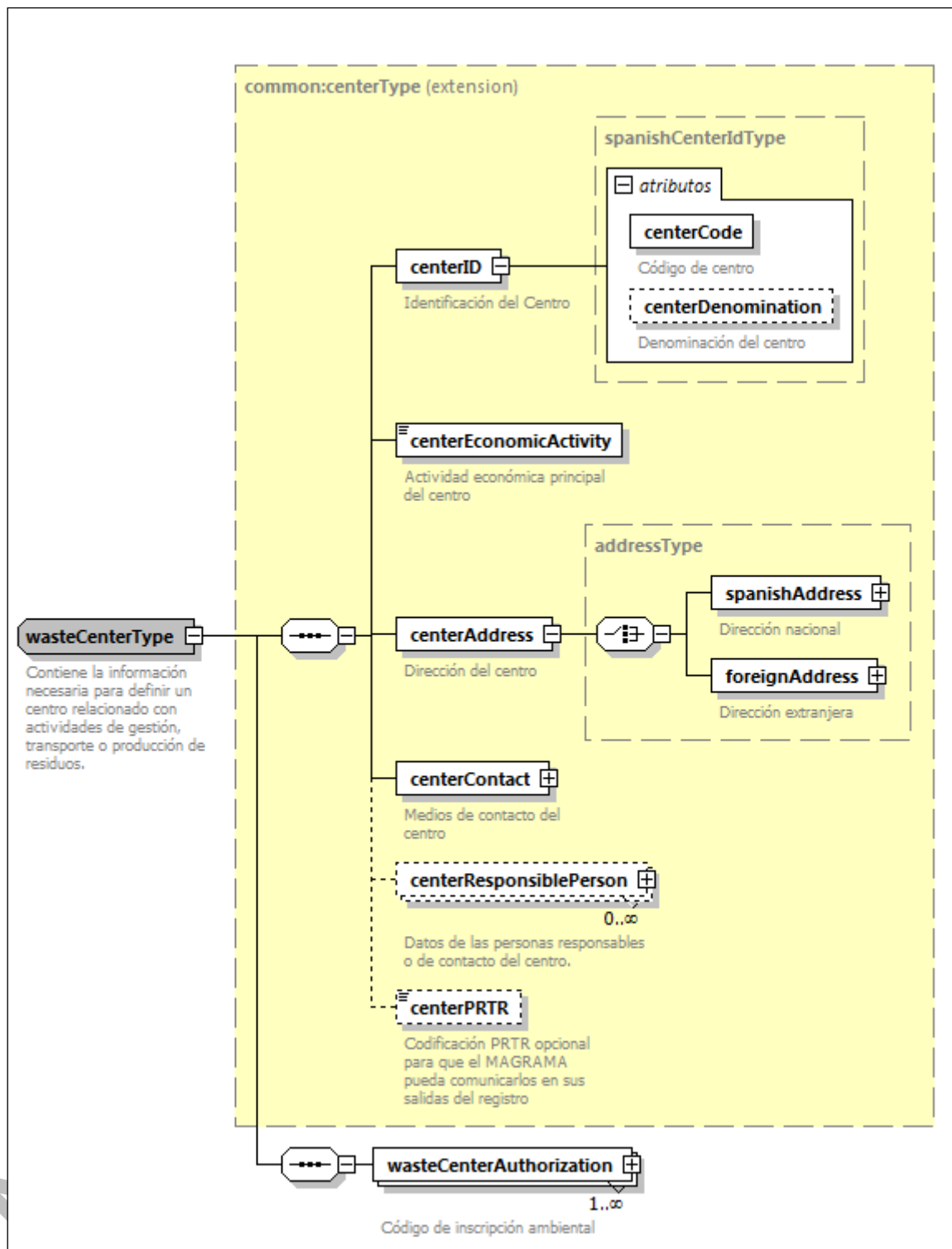

- **centerID**: NIMA y denominación del centro. Ver Identificación del centro (centerID).
- **centerEconomicActivity**: actividad económica principal del centro. Ver Actividad comercial (centerEconomicActivity).
- **centerAddress**: dirección del centro. Ver Dirección del centro (centerAddress).
- **centerContact**: medio de contacto del centro. Ver Medios de contacto del centro (centerContact).

- centerResponsiblePerson: datos de las personas responsables del centro. Opcional.
- centerPRTR: codificación PRTR. Opcional.
- wasteCenterAuthorization: código de inscripción: tipo y número de inscripción:

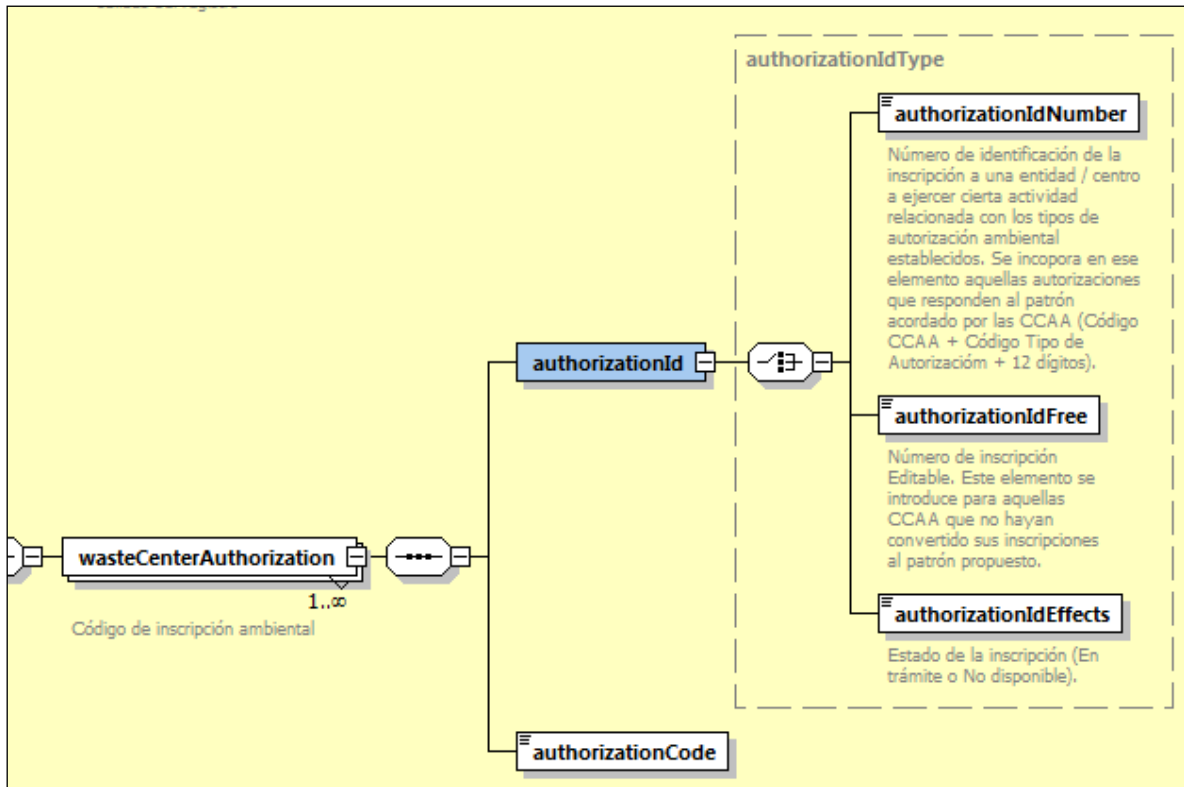

4.4 Origen del traslado (NTProducerData)

Datos de la instalación de origen del traslado.

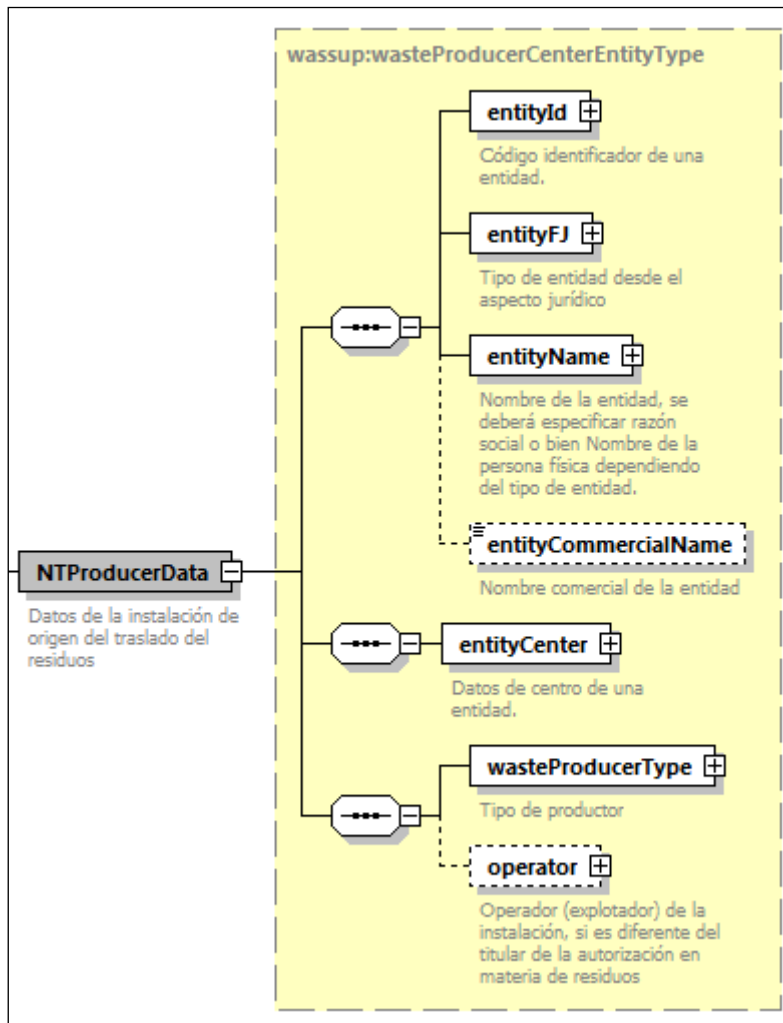

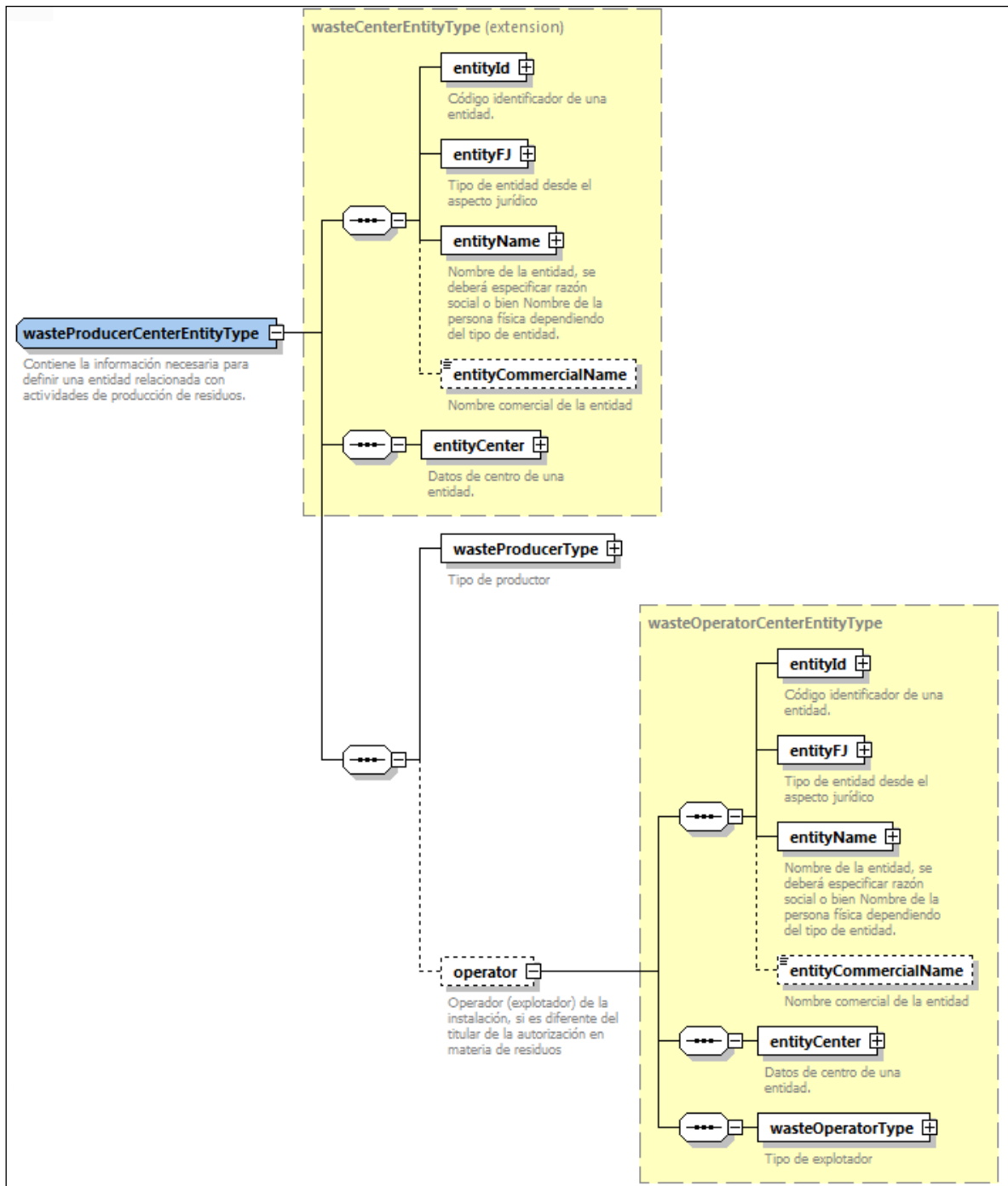

Se puede dividir en:

- Entidad que identifica el origen del traslado. Ver Entidad (wasteCenterEntityType).
- *wasteProducerType*: Tipo de productor. Posibles valores: P01, P02, P03, P04, P05, G01, G02, G04, G05 y G06.
- *operator*: operador o explotador de la instalación si es diferente del titular de la autorización. Es opcional. También consta de la entidad que identifica al operador/explotador (ver Entidad (wasteCenterEntityType)) y el tipo de explotador. El tipo de explotador puede tener los siguientes valores: E01 y E02.

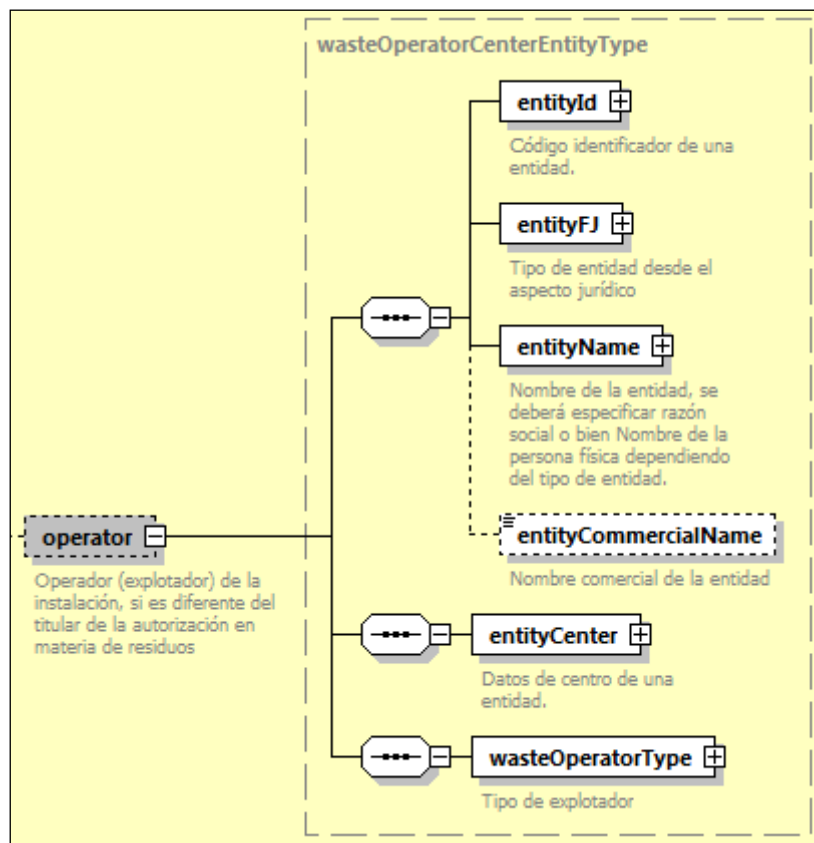

Ejemplo de origen del traslado:

NO CLASIFICADO

```
<NTProducerData>
  <entityId>
    <nationalId>05656999G</nationalId>
  </entityId>
  <entityFJ entityFJCode="F"/>
  <entityName>
    <fullName>
      <name>BBBBBBBBBBBB</name>
      <surname1>AAAAAAAAAAAA</surname1>
    </fullName>
  </entityName>
  <entityCenter>
    <centerID centerCode="1300015444"/>
    <centerEconomicActivity>Recogida de residuos no peligrosos</centerEconomicActivity>
    <centerAddress>
      <spanishAddress>
        <vial vialCode="039"/>
        <address>Pol.9, Parc.171. Ctra. C.Real-Toledo(N-401)</address>
        <CP>13680</CP>
        <municipality municipalityName="Fuente el Fresno" municipalityCode="130441"/>
        <province provinceName="Ciudad Real" provinceCode="13"/>
        <CA CACode="08"/>
        <country countryCode="724"/>
      </spanishAddress>
    </centerAddress>
    <centerContact>
      <phone>999999999</phone>
      <mail>email@email.com</mail>
    </centerContact>
    <wasteCenterAuthorization>
      <authorizationId>
        <authorizationIdNumber>13P04220000001111</authorizationIdNumber>
      </authorizationId>
      <authorizationCode>P04</authorizationCode>
    </wasteCenterAuthorization>
  </entityCenter>
  <wasteProducerType producerTypeCode="P04"/>
  <operator>
```

Ejemplo de explotador del origen:

NO CLASIFICADO

```

<operator>
  <entityId>
    <nationalId>01843888Y</nationalId>
  </entityId>
  <entityFJ entityFJCode="J"/>
  <entityName>
    <reason>
      <reasonName>Empresa de ejemplo E3L</reasonName>
      <reasonAssociation associationCode="01"/>
    </reason>
  </entityName>
  <entityCenter>
    <centerID centerCode="2844444444"/>
    <centerEconomicActivity>Actividad económica para la autorización</centerEconomicActivity>
    <centerAddress>
      <spanishAddress>
        <vial vialCode="001"/>
        <address>Alameda del Centro de los pinos 558</address>
        <CP>28055</CP>
        <municipality municipalityName="San Sebastián de los Reyes" municipalityCode="281343"/>
        <province provinceName="Madrid" provinceCode="28"/>
        <CA CACode="13"/>
        <country countryCode="724"/>
      </spanishAddress>
    </centerAddress>
    <centerContact>
      <phone>912456457</phone>
      <phone>912456458</phone>
      <phone>912456456</phone>
      <mail>myMayl@mail.com</mail>
    </centerContact>
    <wasteCenterAuthorization>
      <authorizationId>
        <authorizationIdNumber>12T0122222255222</authorizationIdNumber>
      </authorizationId>
      <authorizationCode>E01</authorizationCode>
    </wasteCenterAuthorization>
  </entityCenter>
  <wasteOperatorType operatorTypeCode="E01"/>
</operator>
NTProducerData>

```

4.5 Destino del traslado (NTAddresseeData)

Datos de la instalación de destino del traslado.

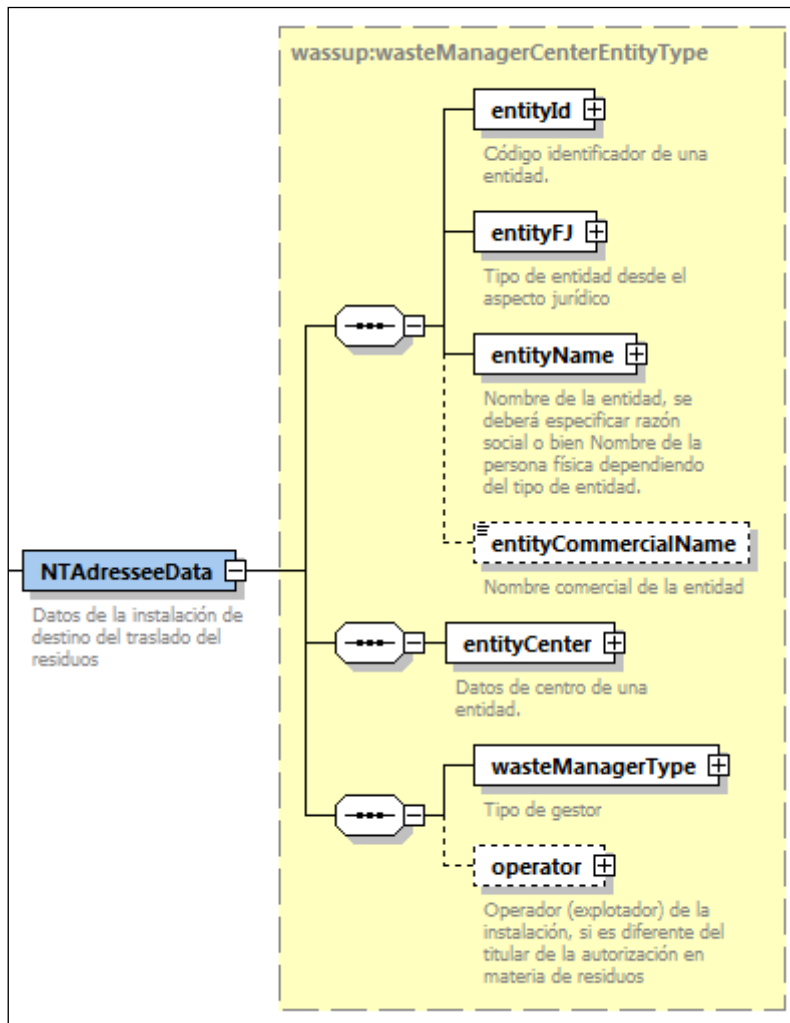

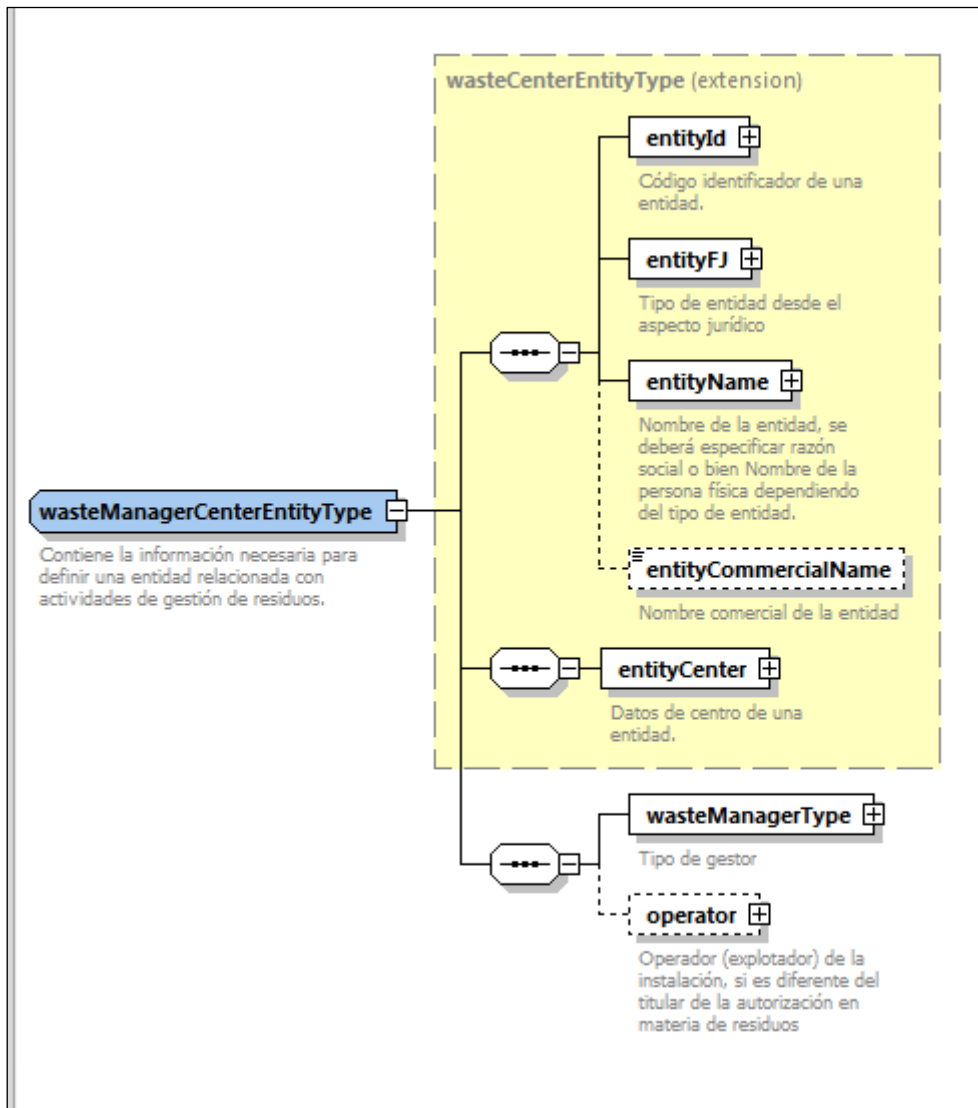

Se puede dividir en:

- Entidad que identifica el destino del traslado. Ver Entidad (wasteCenterEntityType).
- *wasteManagerType*: Tipo de gestor. Posibles valores: G01, G02, G04 y G05.
- *operator*: operador o explotador de la instalación si es diferente del titular de la autorización. Es opcional. También consta de la entidad que identifica al operador/explotador (ver Entidad (wasteCenterEntityType)) y el tipo de explotador. El tipo de explotador puede tener los siguientes valores: E01 y E02.

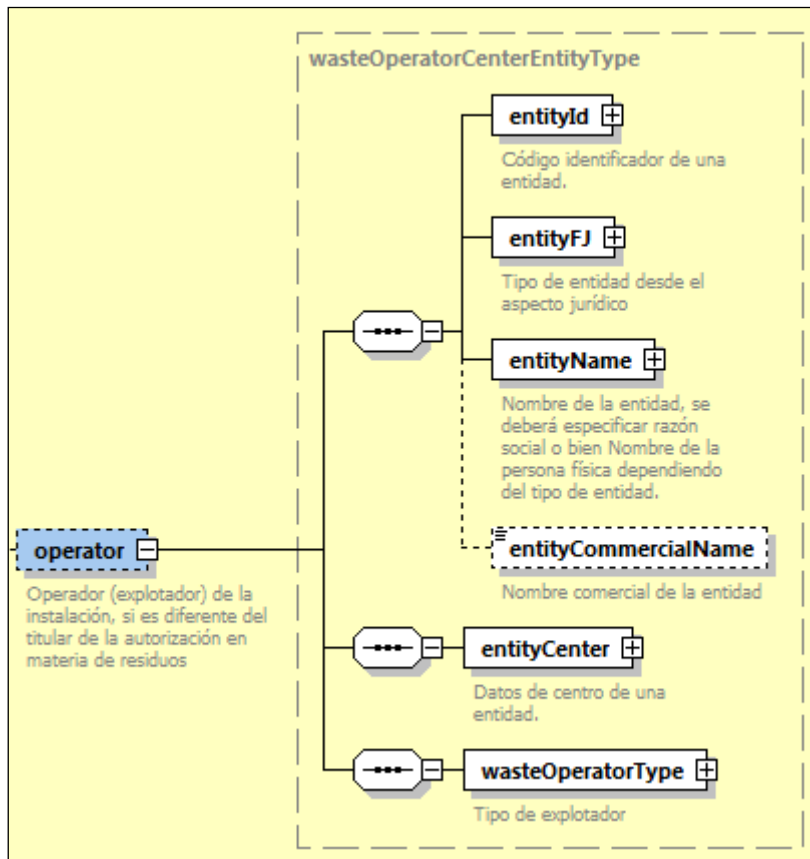

Ejemplo de la instalación destino:

```

<NTAddresseeData>
  <entityId>
    <nationalId>A81098555</nationalId>
  </entityId>
  <entityFJ entityFJCode="J"/>
  <entityName>
    <reason>
      <reasonName>SRCL EJEMPLO CEE, S.A.</reasonName>
      <reasonAssociation associationCode="99"/>
    </reason>
  </entityName>
  <entityCenter>
    <centerID centerDenomination="SRCL PRUEBAS CEE, S.A." centerCode="2800084544"/>
    <centerEconomicActivity>-</centerEconomicActivity>
    <centerAddress>
      <spanishAddress>
        <vial vialCode="009"/>
        <address>CALLE RIO EBRO S/N</address>
        <CP>28500</CP>
        <municipality municipalityName="Arganda del Rey" municipalityCode="280148"/>
        <province provinceName="Madrid" provinceCode="28"/>
        <CA CACode="13"/>
        <country countryCode="724"/>
      </spanishAddress>
    </centerAddress>
    <centerContact>
      <phone>0</phone>
      <mail>999@999.</mail>
    </centerContact>
    <wasteCenterAuthorization>
      <authorizationId>
        <authorizationIdFree>prueba</authorizationIdFree>
      </authorizationId>
      <authorizationCode>G01</authorizationCode>
    </wasteCenterAuthorization>
  </entityCenter>
  <wasteManagerType managerTypeCode="G01"/>
  <operator>

```

Ejemplo del explotador de la instalación destino:

NO CLEAR



```

<operator>
  <entityId>
    <nationalId>B40112666</nationalId>
  </entityId>
  <entityFJ entityFJCode="J"/>
  <entityName>
    <reason>
      <reasonName>EMPRESAS LÓPEZ GONZÁLEZ</reasonName>
      <reasonAssociation associationCode="99"/>
    </reason>
  </entityName>
  <entityCenter>
    <centerID centerDenomination="C/ SAN JUAN, Nº 109," centerCode="4000000121"/>
    <centerEconomicActivity>4941</centerEconomicActivity>
    <centerAddress>
      <spanishAddress>
        <vial vialCode="009"/>
        <address>SAN JUAN Nº 10</address>
        <CP>40400</CP>
        <municipality municipalityName="Espinar, El" municipalityCode="400766"/>
        <province provinceName="Segovia" provinceCode="40"/>
        <CA CACode="07"/>
        <country countryCode="724"/>
      </spanishAddress>
    </centerAddress>
    <centerContact>
      <phone>921188096</phone>
      <phone>606429302</phone>
      <mail>@</mail>
    </centerContact>
    <wasteCenterAuthorization>
      <authorizationId>
        <authorizationIdNumber>07T02094000000999</authorizationIdNumber>
      </authorizationId>
      <authorizationCode>E01</authorizationCode>
    </wasteCenterAuthorization>
  </entityCenter>
  <wasteOperatorType operatorTypeCode="E01"/>
</operator>

```

4.6 Identificación del residuo (NTTransportedResidues)

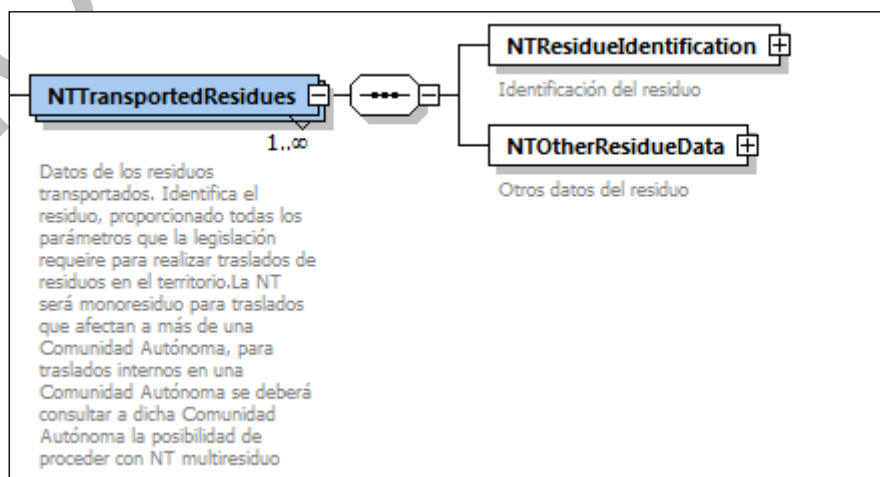
Datos de los residuos transportados. Las NT que se envían a e-SIR deben ser mono residuo.



La información de los residuos se puede dividir entre la identificación (*NTResidueIdentification* del tipo *residueType*, ver Identificación del residuo (NTResidueIdentification)) y otros datos del mismo (*NTOtherResidueData*, ver Otros datos del residuo (NTOtherResidueData)). A continuación, se describen ambos por separado.

Ejemplo de identificación de un residuo:

```

<NTTransportedResidues>
  <NTResidueIdentification xmlns:xsi="http://www.w3.org/2001/XMLSchema-instance"
    xmlns:ns5="e31://eterproject.org/3.0/wasteSupport" xsi:type="ns5:dangerousResidueType" LERCode="010304">
    <residueDescription>asdf</residueDescription>
    <residueTables xsi:type="ns5:tablesDangerousType">
      <table2>D15</table2>
      <table5>HP11</table5>
    </residueTables>
  </NTResidueIdentification>
  <NTOtherResidueData>
    <NTResidueQuantity>4444444444444444</NTResidueQuantity>
  </NTOtherResidueData>
</NTTransportedResidues>
  
```

4.6.1 Identificación del residuo (residueType)

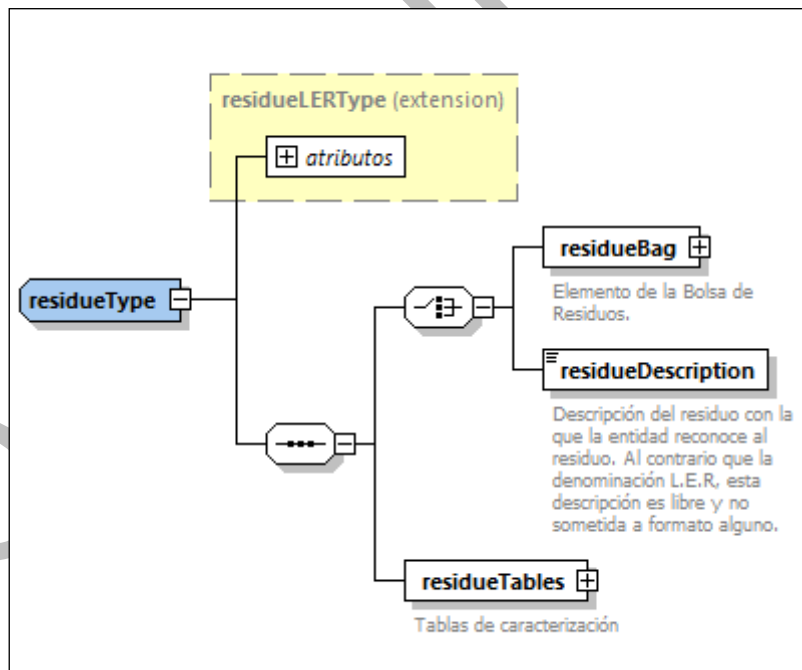

Consta de la siguiente información:

- residueLERType: código LER y su descripción, código LER extendido y su descripción. Al menos el código LER es obligatorio.

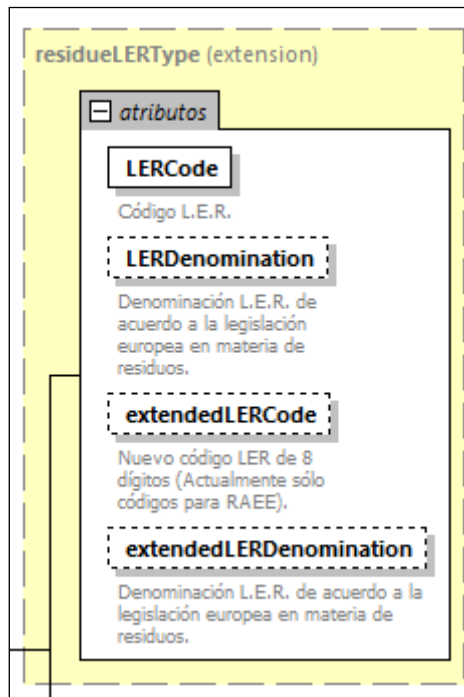

- *residueBag* o *residueDescription*: Hay que elegir entre uno de ellos:

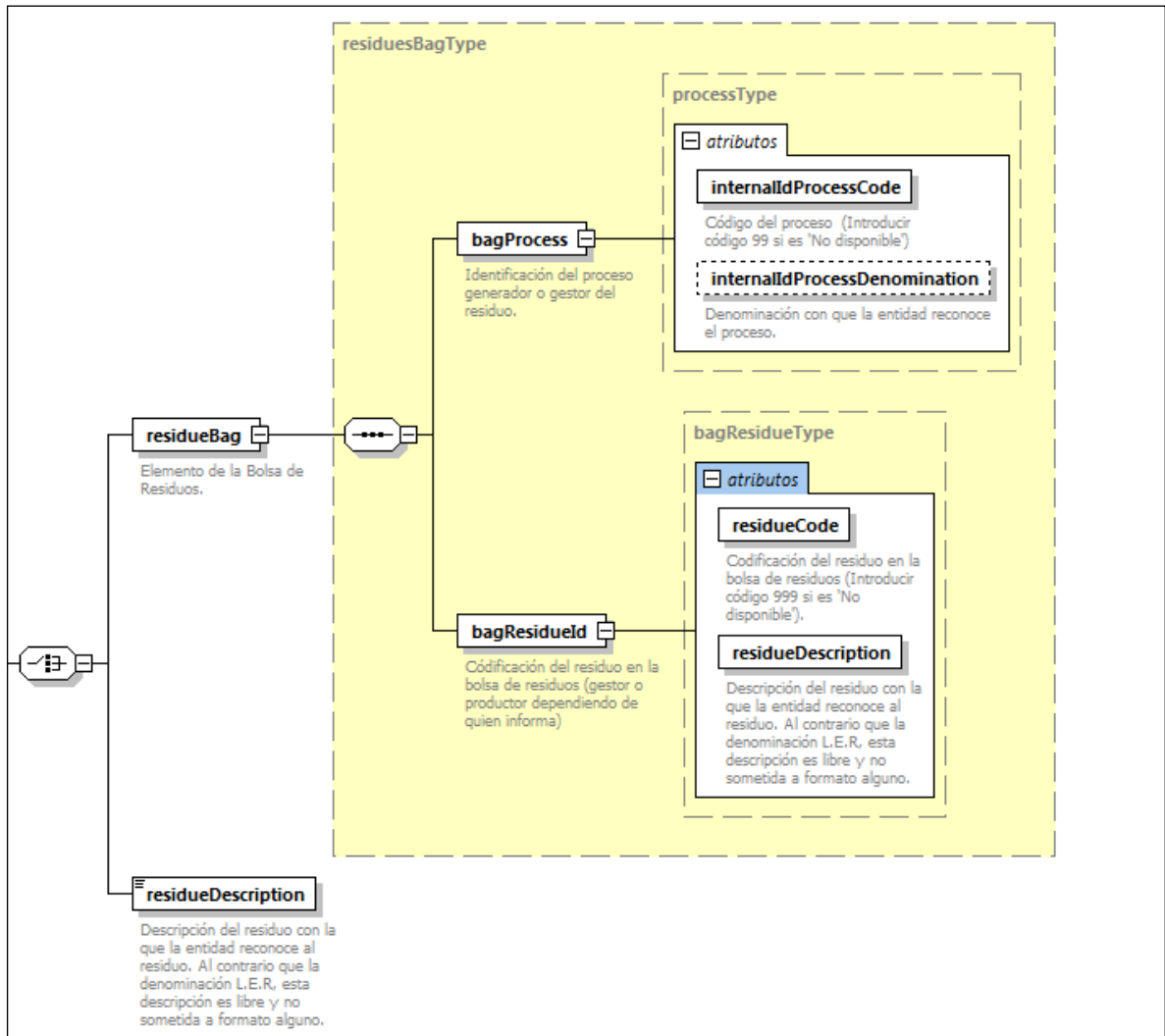

- *residueBag*: elemento de la bolsa de residuos. Dentro de la bolsa está: la identificación del proceso generador o gestor del residuo (*bagProcess*) y la codificación del residuo en la bolsa de residuos (*bagResidueId*). **En la NT se indicará el proceso generador y el código del residuo en la bolsa en el origen del traslado.**

```

<NTResidueIdentification xsi:type="wassup:dangerousResidueType"
LERCode="061305" extendedLERCode="16021051" extendedLERDenomination="Pequeños aparatos"
LERDenomination="Hollín">
  <residueBag>
    <bagProcess internalIdProcessCode="02" internalIdProcessDenomination="02 inventado"/>
    <bagResidueId residueCode="012" residueDescription="012 inventado"/>
  </residueBag>
  <residueTables xsi:type="wassup:tablesDangerousType">
    <table2>R01</table2>
    <table5>HP12</table5>
    <process operationIdProcessCode="R0101"/>
  </residueTables>
</NTResidueIdentification>

```

- *residueDescription*: descripción del residuo con la que la entidad reconoce al residuo. Descripción libre.

```

<NTResidueIdentification xmlns:xsi="http://www.w3.org/2001/XMLSchema-instance"
xmlns:ns5="e31://eterproject.org/3.0/wasteSupport" xsi:type="ns5:dangerousResidueType" LERCode="010304">
  <residueDescription>residuo ... lo que sea</residueDescription>
  <residueTables xsi:type="ns5:tablesDangerousType">
    <table2>D15</table2>
    <table5>HP11</table5>
  </residueTables>
</NTResidueIdentification>

```

- *residueTables*: tablas de caracterización.

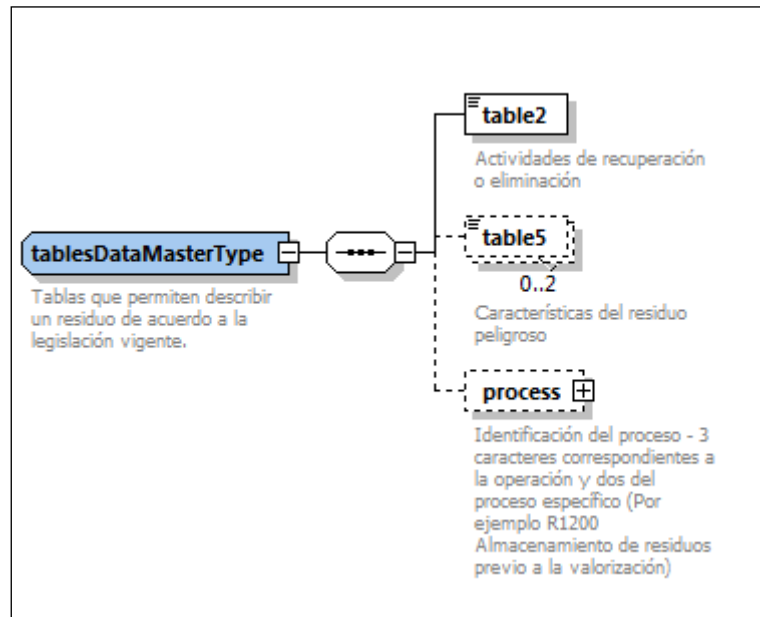

Contiene la siguiente información:

- *table2*: actividades de recuperación o eliminación. Ver Tipos de operación de tratamiento. **Debe indicarse la operación de tratamiento que se va a realizar al residuo en el destino del traslado.**
- *table5*: características del residuo peligroso. Es obligatorio informarlo si el residuo es de tipo peligroso. Se pueden informar hasta dos características del residuo. Ver Características de los residuos peligrosos.
- *process*: identificación del proceso, tres caracteres correspondientes a la operación y dos del proceso específico. Ver Tipos de identificación del proceso.

Ejemplos de *tablesDataMasterType* dependiendo de si el residuo es peligroso o no:

```

<residueTables xsi:type="wassup:tablesNoDangerousType">
  <table2>R01</table2>
  <process operationIdProcessCode="R0101"/>
</residueTables>

```

```

<residueTables xsi:type="wassup:tablesDangerousType">
  <table2>R01</table2>
  <table5>HP12</table5>
  <process operationIdProcessCode="R0101"/>
</residueTables>

```

Por último, se ven ejemplos de la identificación del residuo completa:

```

<NTResidueIdentification xmlns:xsi="http://www.w3.org/2001/XMLSchema-instance"
xmlns:ns5="e31://eterproject.org/3.0/wasteSupport" xsi:type="ns5:dangerousResidueType" LERCode="010304">
  <residueDescription>residuo ... lo que sea</residueDescription>
  <residueTables xsi:type="ns5:tablesDangerousType">
    <table2>D15</table2>
    <table5>HP11</table5>
  </residueTables>
</NTResidueIdentification>

```

```

<NTResidueIdentification xsi:type="wassup:noDangerousResidueType"
LERCode="061303" >
  <residueDescription>residuo ... lo que sea</residueDescription>
  <residueTables xsi:type="wassup:tablesNoDangerousType">
    <table2>R01</table2>
    <process operationIdProcessCode="R0101"/>
  </residueTables>
</NTResidueIdentification>

```

4.6.2 Otros datos del residuo (NTOtherResidueData)

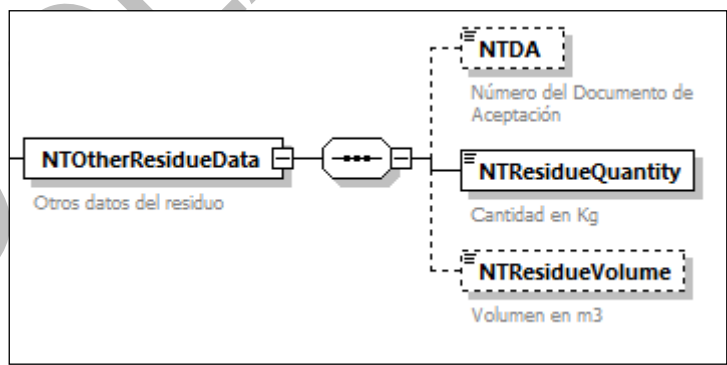

- *NTDA*: número de documento de aceptación. Opcional.
- *NTResidueQuantity*: cantidad en kilogramos. Obligatorio.
- *NTResidueVolume*: volumen en metros cúbicos. Opcional.

```

<NTOtherResidueData>
  <NTResidueQuantity>4444444444444444</NTResidueQuantity>
</NTOtherResidueData>

```

4.7 CCAA de tránsito (NTMovementCCAA)

CCAA por las que transita el traslado. Puede haber de 0 a infinitas.

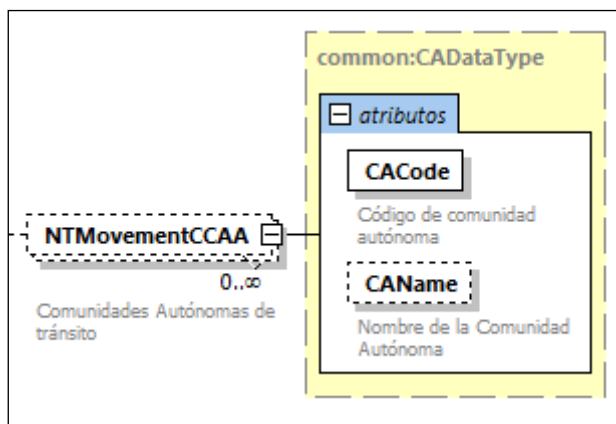

```
<NTMovementCCAA CACode="11" CAName="Extremadura"/>
```

4.8 Tratamientos posteriores (NTFinalAdresseeData)

Información relativa al tratamiento posterior (o tratamientos posteriores) en el caso de que se realice una operación de almacenamiento o de tratamiento intermedio (R12, R13, D13, D14 o D15). Se pueden informar hasta tres tratamientos posteriores.

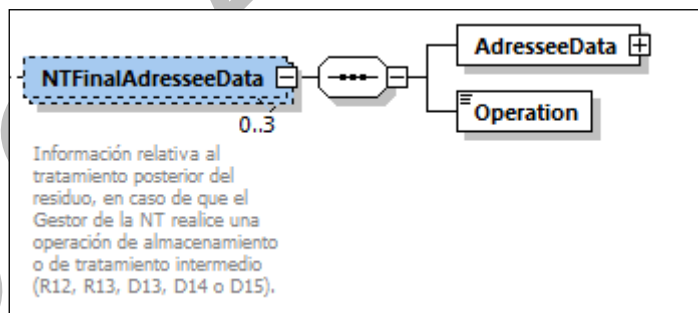

- **AdresseeData**: es la entidad del tratamiento posterior e incluye también al explotador/operador de la instalación si es diferente del titular de la autorización:

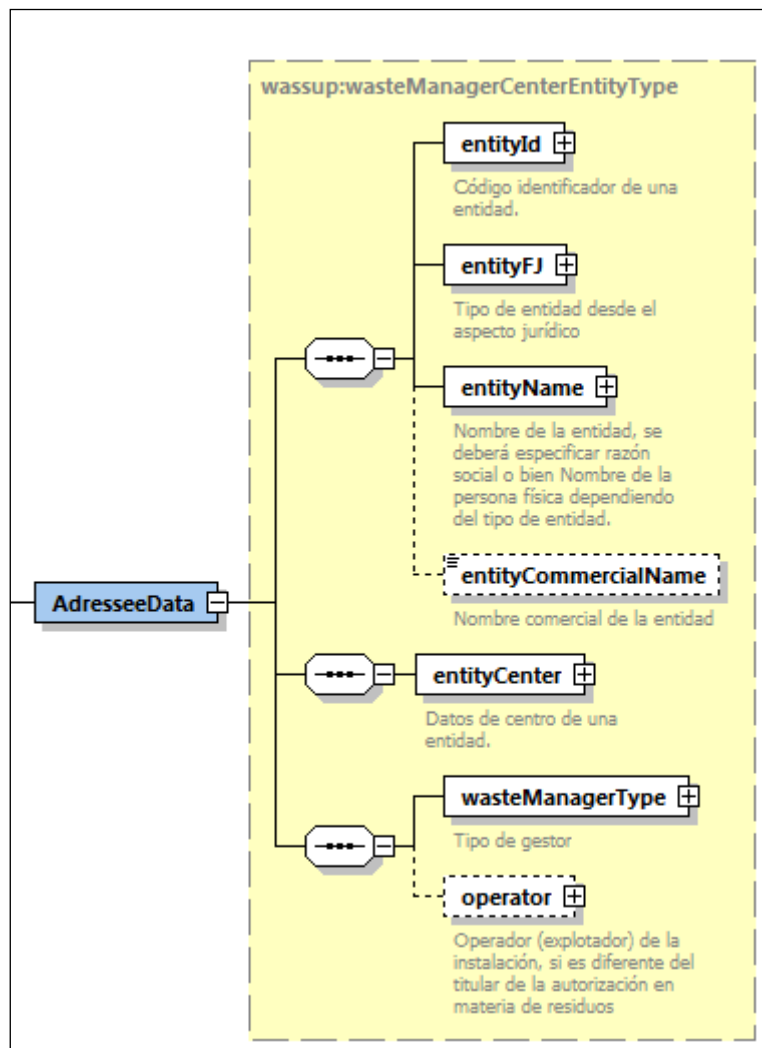

`wasteManagerCenterEntityType` contiene la información de la entidad, el tipo de gestor (G01, G02, G04 y G05) y el operador o explotador:

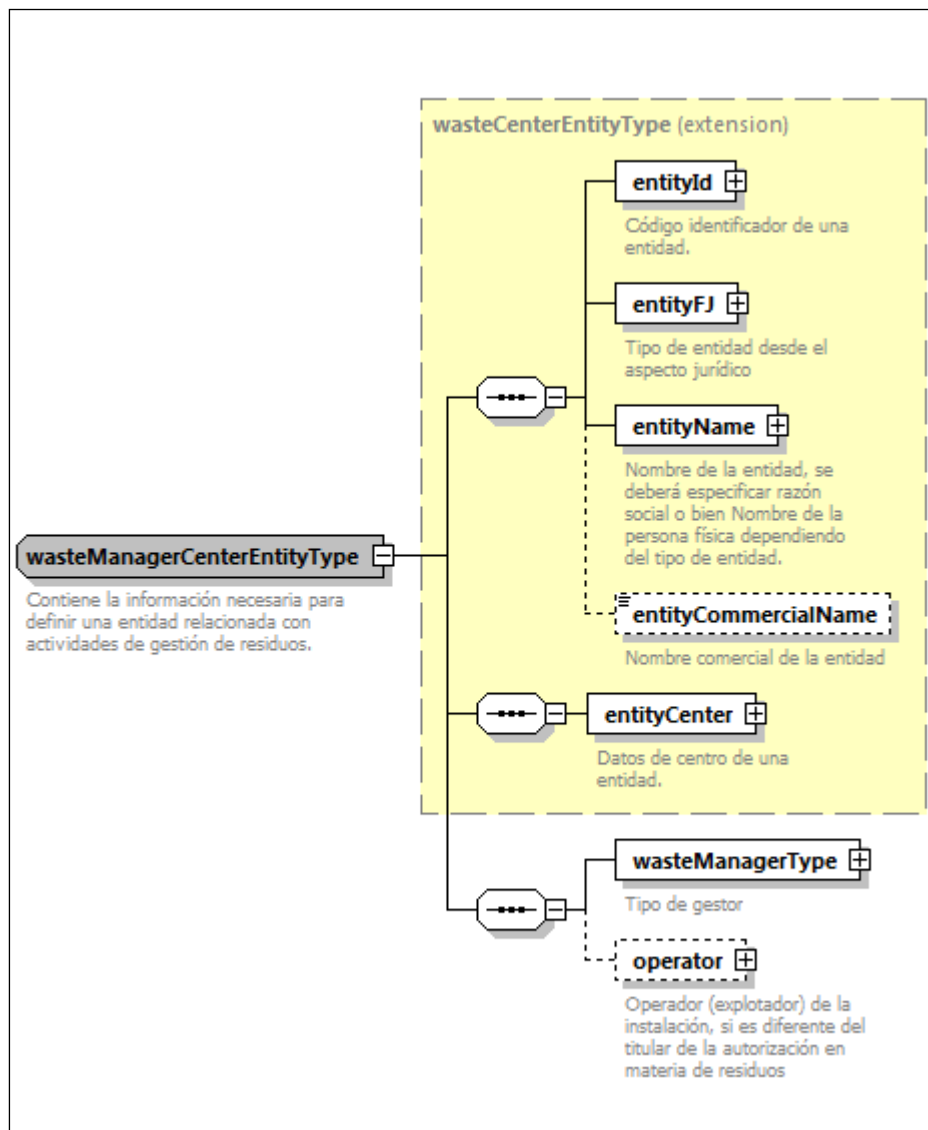

Ver [Entidad \(wasteCenterEntityType\)](#)

- Operation: operación de tratamiento del tratamiento posterior. Ver [Tipos de operación de tratamiento](#).

A continuación, un ejemplo de un tratamiento posterior y su explotador:

```

<NTFinalAddresseeData>
  <AddresseeData>
    <entityId>
      <nationalId>B40112999</nationalId>
    </entityId>
    <entityFJ entityFJCode="J"/>
    <entityName>
      <reason>
        <reasonName>EMPRESA LALALA</reasonName>
        <reasonAssociation associationCode="99"/>
      </reason>
    </entityName>
    <entityCenter>
      <centerID centerDenomination="C/ SAN JUAN, Nº 101" centerCode="4000000999"/>
      <centerEconomicActivity>4941</centerEconomicActivity>
      <centerAddress>
        <spanishAddress>
          <vial vialCode="009"/>
          <address>SAN JUAN Nº 101</address>
          <CP>40400</CP>
          <municipality municipalityName="Espinar, El" municipalityCode="400766"/>
          <province provinceName="Segovia" provinceCode="40"/>
          <CA CACode="07"/>
          <country countryCode="724"/>
        </spanishAddress>
      </centerAddress>
      <centerContact>
        <phone>921999999</phone>
        <phone>666666666</phone>
        <mail>@</mail>
      </centerContact>
      <wasteCenterAuthorization>
        <authorizationId>
          <authorizationIdNumber>07T02094000005555</authorizationIdNumber>
        </authorizationId>
        <authorizationCode>G01</authorizationCode>
      </wasteCenterAuthorization>
    </entityCenter>
    <wasteManagerType managerTypeCode="G02"/>
    <operator>
      <entityId>
        <nationalId>00382000N</nationalId>
      </entityId>

```

```

<operator>
  <entityId>
    <nationalId>00382000N</nationalId>
  </entityId>
  <entityFJ entityFJCode="F"/>
  <entityName>
    <fullName>
      <name>BBBBBBBBBBBB</name>
      <surname1>AAAAAAAAAAAA</surname1>
    </fullName>
  </entityName>
  <entityCenter>
    <centerID centerCode="4580259111"/>
    <centerEconomicActivity>Recogida de residuos no peligrosos</centerEconomicActivity>
    <centerAddress>
      <spanishAddress>
        <vial vialCode="999"/>
        <address>PABLO NERUDA, 1622</address>
        <CP>45510</CP>
        <municipality municipalityName="Fuensalida" municipalityCode="450664"/>
        <province provinceName="Toledo" provinceCode="45"/>
        <CA CACode="08"/>
        <country countryCode="724"/>
      </spanishAddress>
    </centerAddress>
    <centerContact>
      <phone>999999999</phone>
      <mail>email@email.com</mail>
    </centerContact>
    <wasteCenterAuthorization>
      <authorizationId>
        <authorizationIdFree>4580259999</authorizationIdFree>
      </authorizationId>
      <authorizationCode>E02</authorizationCode>
    </wasteCenterAuthorization>
  </entityCenter>
  <wasteOperatorType operatorTypeCode="E02"/>
</operator>
</AdresseeData>
<Operation>D04</Operation>
</NTFinalAdresseeData>

```

5 Traslados nacionales: DI

La información del documento de identificación de traslados en el territorio del Estado está bajo la etiqueta *wasteDCS* en *waste*:

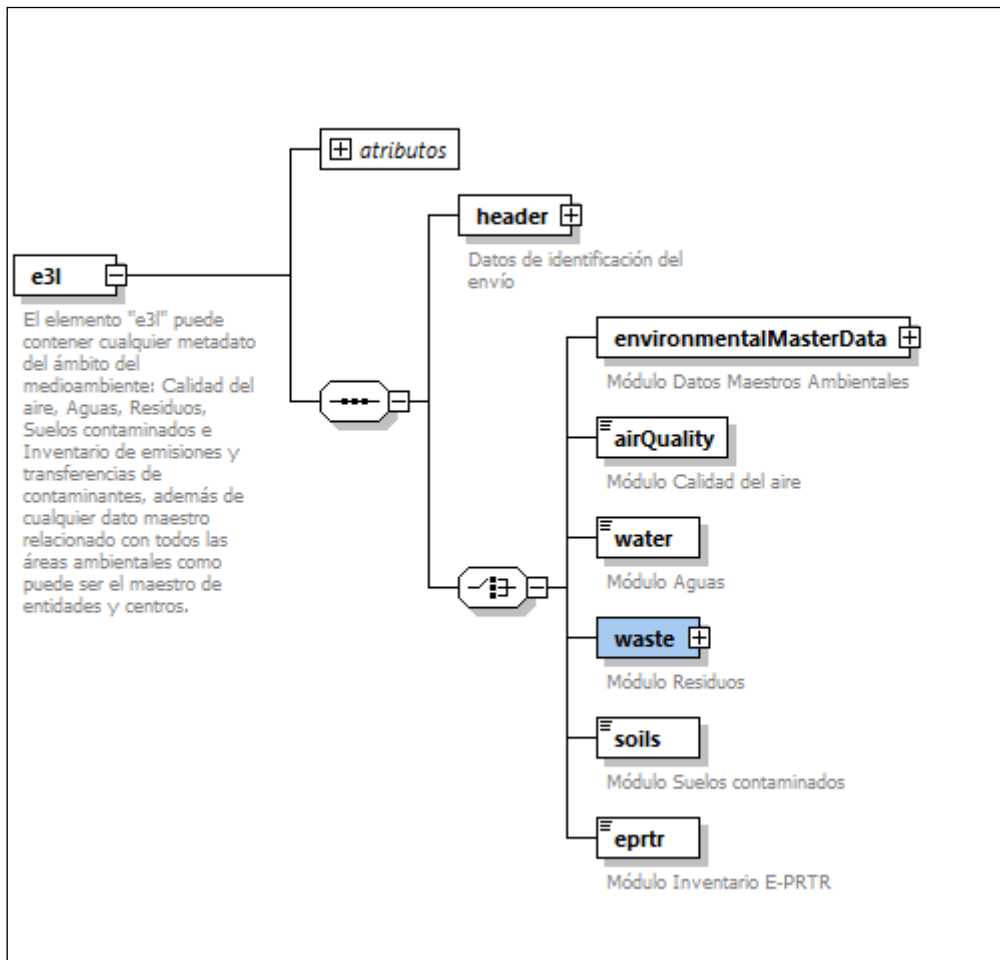

NO CLASIFICADO

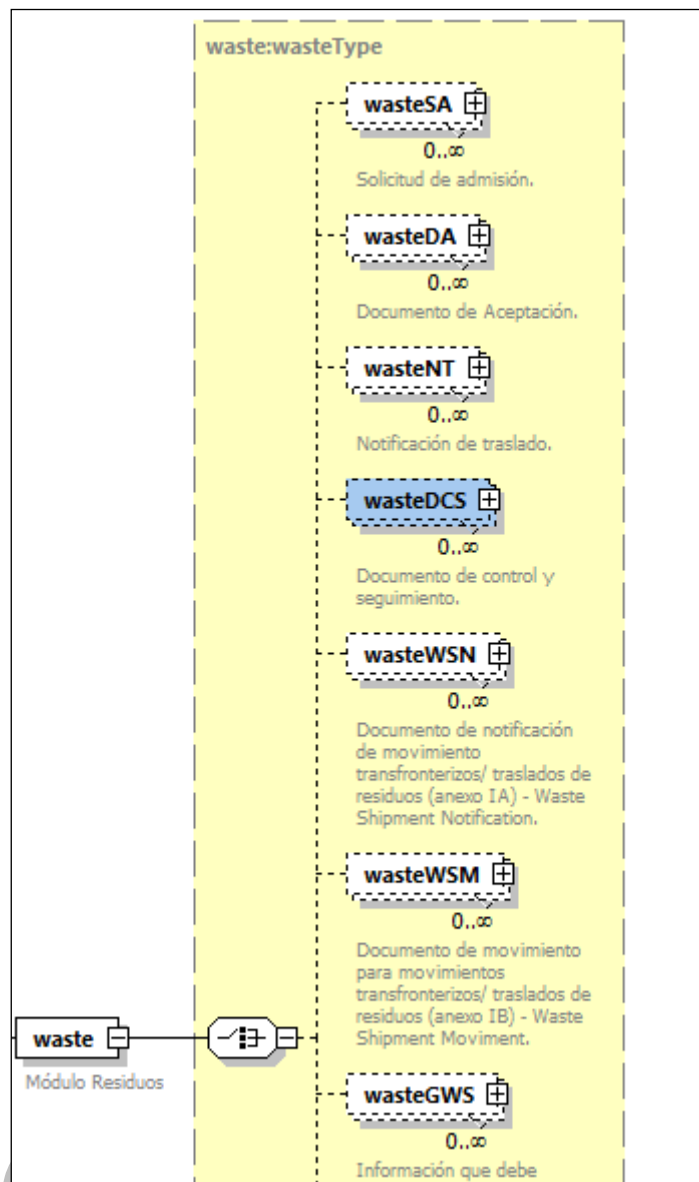

Consta de la siguiente información:

- **atributos**: información sobre el documento de identificación.
- **DCSRepresentationData**: representante
- **DCSTransferOperatorData**: operador del traslado
- **DCSProducerData**: instalación de origen del traslado
- **DCSAddresseeData**: instalación destino
- **DCSResidueData**: datos del residuo transportado. Identificación del residuo, datos del transportista, identificación del sistema de Responsabilidad Ampliada del Productor, datos de aceptación o rechazo del residuo o datos de confirmación en origen de recepción de los residuos devueltos.

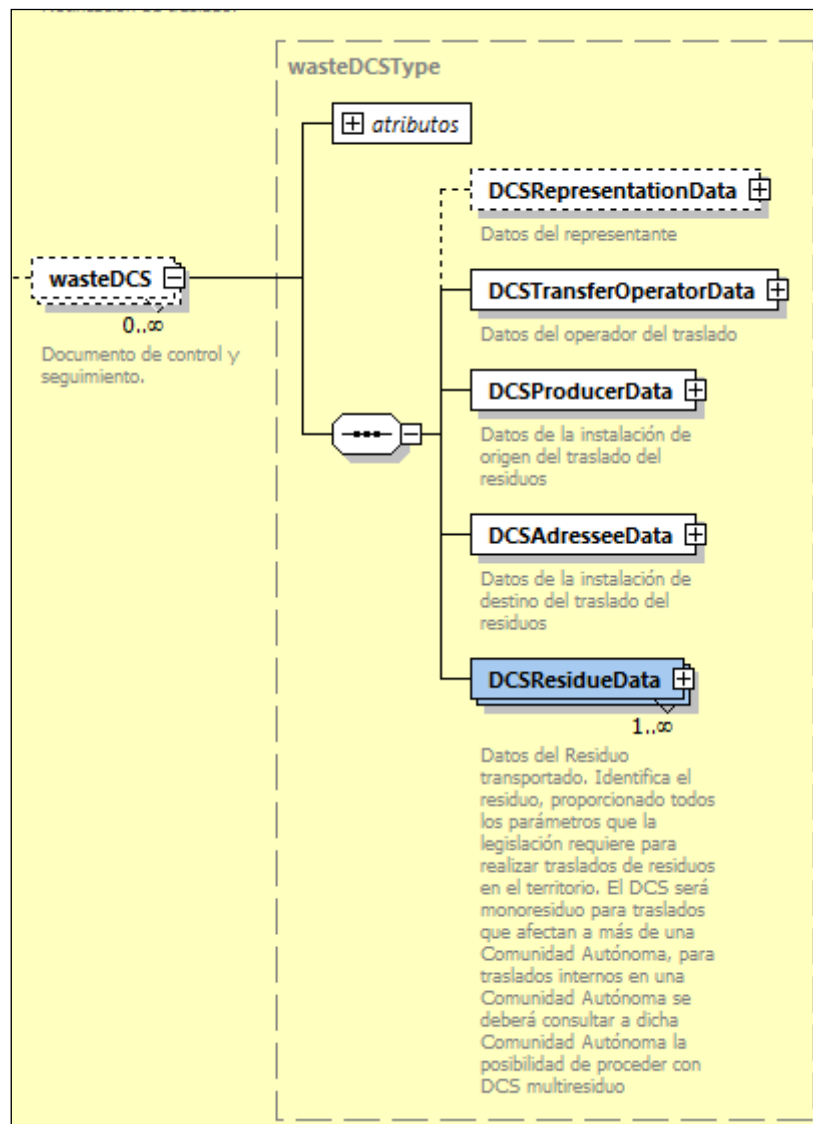

5.1 Atributos

Información sobre el DI:

- **DCSCode**: código del documento de identificación. Identifica de forma única al documento del DI. Ver Numeración de los documentos.
- **DCSPhase**: Codifica las distintas fases de envío de un DI. Posibles valores:
 - R: DI generado por el remitente (operador del traslado). Contiene solo la parte A. Esta fase es anterior a que se produzca del movimiento. El DI parte A es el que acompaña al residuo durante el traslado.

- D: DI generado por el destinatario (gestor de tratamiento). Contiene la parte A y B. Esta fase es posterior al traslado, en ella se añade al DI parte A la información sobre si se acepta o no el residuo y qué se hace con el residuo en caso de rechazarlo.
- C: DI generado por el operador de traslado. Contiene la parte A y B, y además la confirmación de la recepción del residuo devuelto en origen. Si el DI parte B estaba rechazado y además la acción siguiente era devolver el residuo a origen, el operador de traslado deberá confirmar que el residuo ha llegado a origen a través de la parte C.

NOTA: existe un valor más 'T' que no se elimina para no hacer incompatibles los sistemas que ya lo estén usando, sin embargo, está fuera del alcance de este documento, ya que no se usa este valor de la fase del DI en e-SIR.

- *DCSAnnulledDocument*: especifica si el documento se va a anular o a subsanar. Opcional. Si está vacío o no se informa el documento es nuevo (la primera vez que se envía). Si tiene el mismo valor que *DCSCode* se trata de una subsanación del documento. Si tiene el valor "ANNULLED" se trata de una anulación del documento.
- *DCSYear*: año.
- *DCSDate*: fecha de creación del documento.
- *DCSStartDate*: fecha de inicio del traslado.
- *DCSEndDate*: fecha fin del traslado. Opcional.
- *DCSRegional*: informa que el documento concierne en exclusiva a una CCAA (S/N).
- *DCSSendtoDestinationAuthority*: indicar si se opta porque sea la autoridad competente de la comunidad autónoma ante la que se presenta la notificación de traslado la que remita dicho documento a la autoridad competente de la comunidad autónoma de destino del traslado.

atributos

DCSCode
Código Documento de Control y Seguimiento

DCSPhase
Codifica las distintas fases de envío de un DCS. R- DCS generado por el remitente, contiene sólo la parte A, D- Fase destinatario del DCS, contiene la parte A+B, T- Opción sólo válida en el caso de que el gestor actúe en representación del origen, refleja la fase destinatario del DCS, contiene la parte A+B, y al actuar el gestor en representación del origen, éste no tiene necesidad de enviar la fase remitente (parte A) a su CCAA, C- DCS generado por el operador de traslado, contiene la parte A+B y sirve para confirmar la recepción en el origen tras rechazar un traslado en destino y elegir devolverlo al origen.

DCSAnnulledDocument
Documento anulado. En el tipo annulledDocumentCodeType se especifica cómo se informa este campo.

DCSYear
Año

DCSDate
Fecha de creación

DCSStartDate
Fecha inicio de traslado

DCSEndDate
Fecha fin de traslado

DCSRegional
Informa que el documento concierne en exclusiva a una CCAA (S/N).

DCSSendtoOriginOrDestinationAu...
Indicar si se opta porque sea la autoridad competente de la comunidad autónoma ante la que se presenta el documento de identificación la que remita dicho documento a la autoridad competente de la comunidad autónoma de destino del traslado (fase A o fase I-datos a cumplimentar por el remitente del DI)² o a la

Ejemplo de los atributos del DI:

```
<wasteDCS DCSCode="DCS00010000000020190901207" DCSPhase="D" DCSYear="2019+02:00"
DCSDate="2019-06-19" DCSStartDate="2019-06-22" DCSEndDate="2019-07-12" DCSRegional="N"
DCSSendtoOriginOrDestinationAuthority="N">
```

5.2 Representante (DCSRepresentationData)

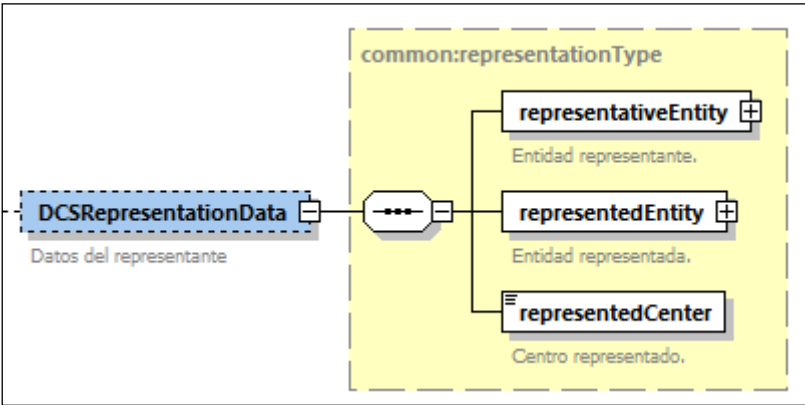

Ver [Representante \(NTRepresentationData\)](#).

5.3 Operador del traslado (DCSTransferOperatorData)

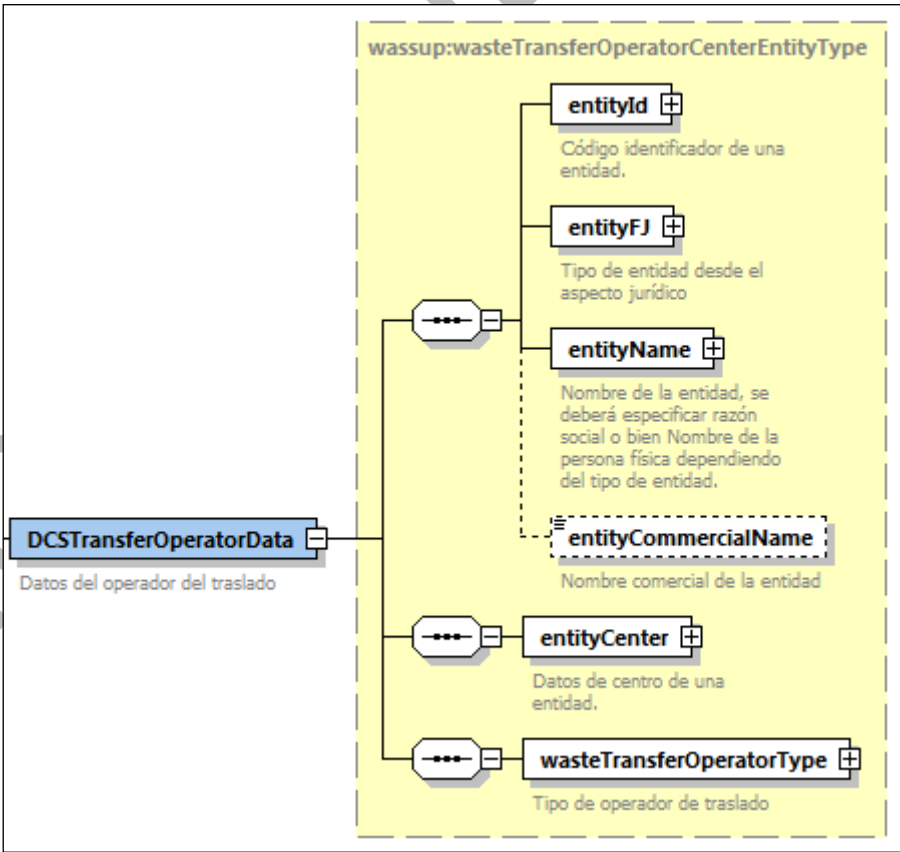

Ver [Origen del traslado \(NTProducerData\)](#).

5.4 Origen del traslado (DCSProducerData)

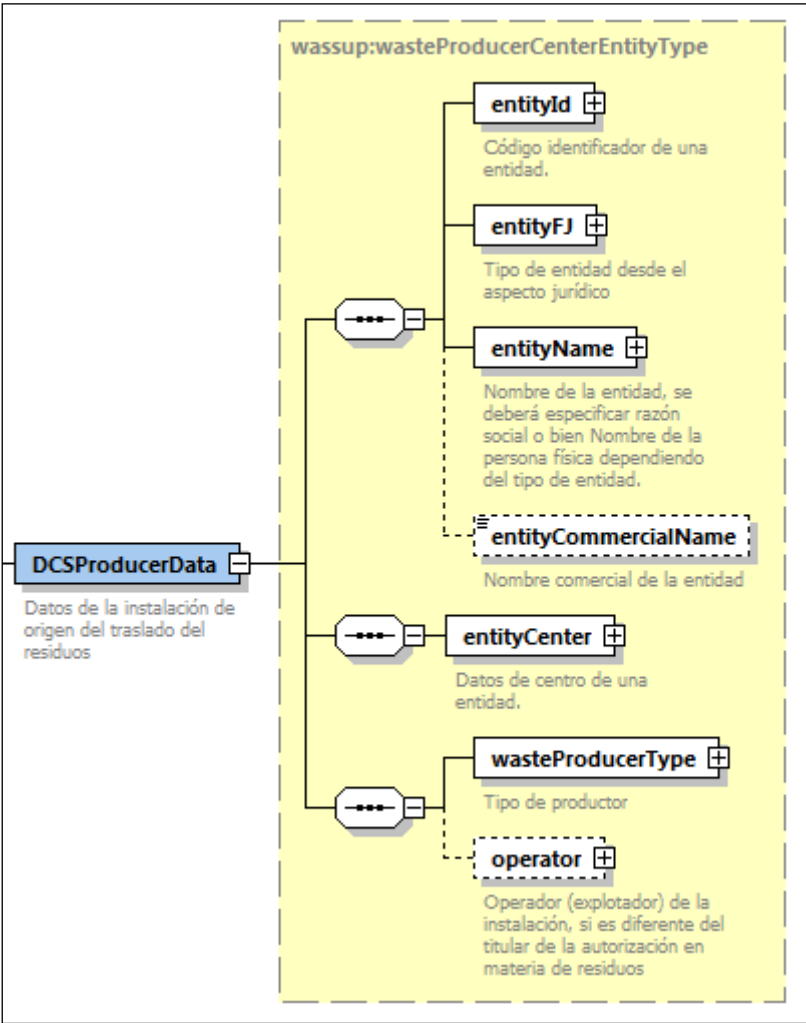

Ver Origen del traslado (NTPProducerData).

5.5 Destino del traslado (DCSAdresseeData)

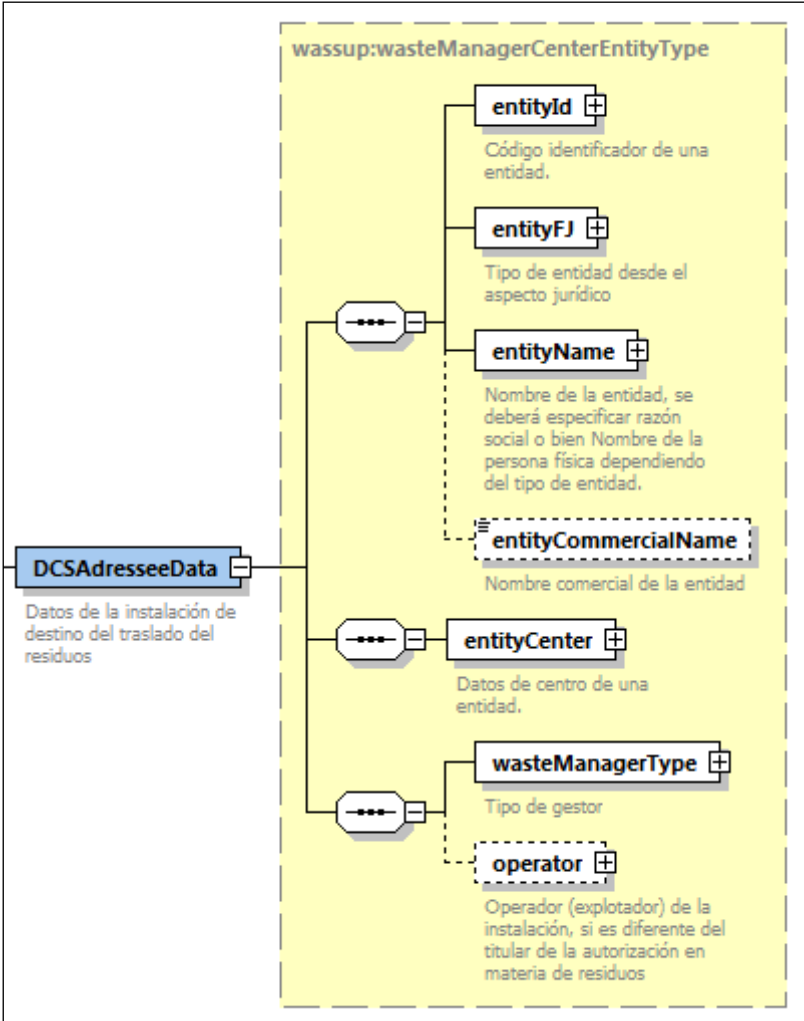

Ver Destino del traslado (NTAdresseeData).

5.6 Datos del residuo (DCSResidueData)

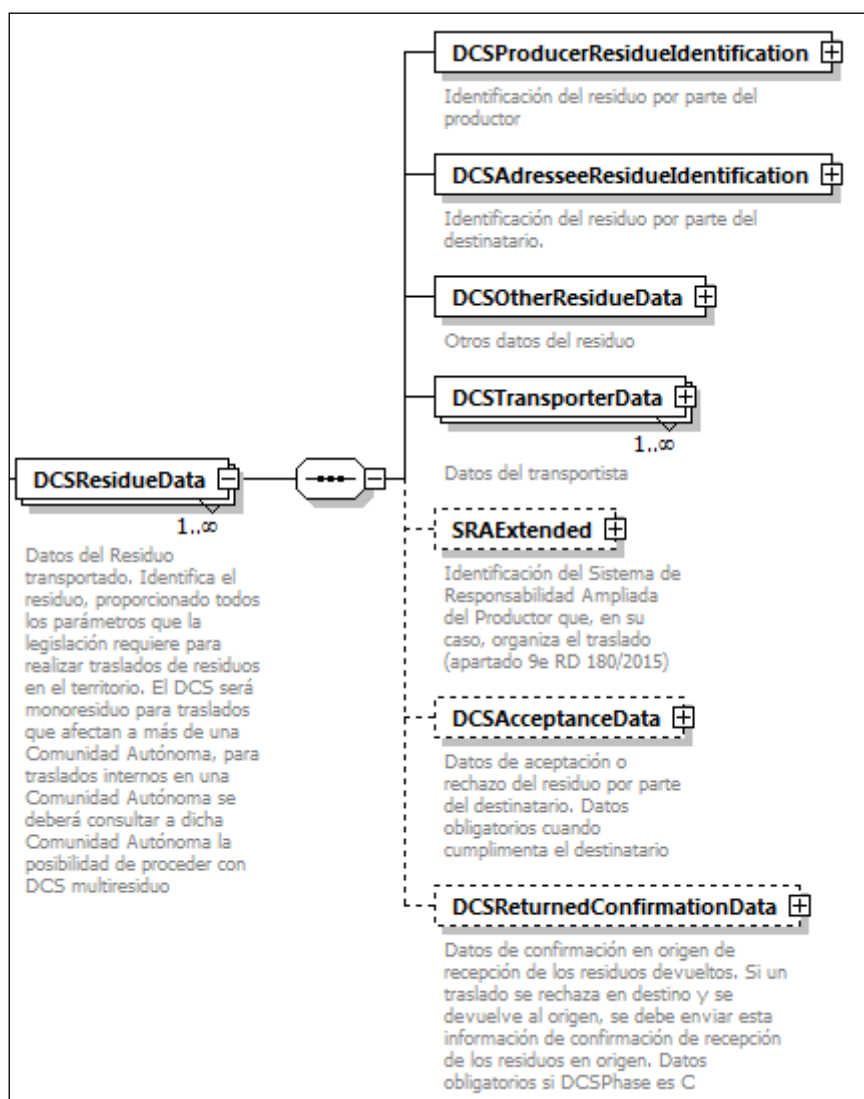

A continuación, se describe cada uno de los elementos de *DCSResidueData*.

5.6.1 Identificación del residuo por parte del productor (DCSProducerResidueIdentification)

Identificación del residuo por parte del origen, productor. Esta información del DI debe ser idéntica a la información de su NT correspondiente.

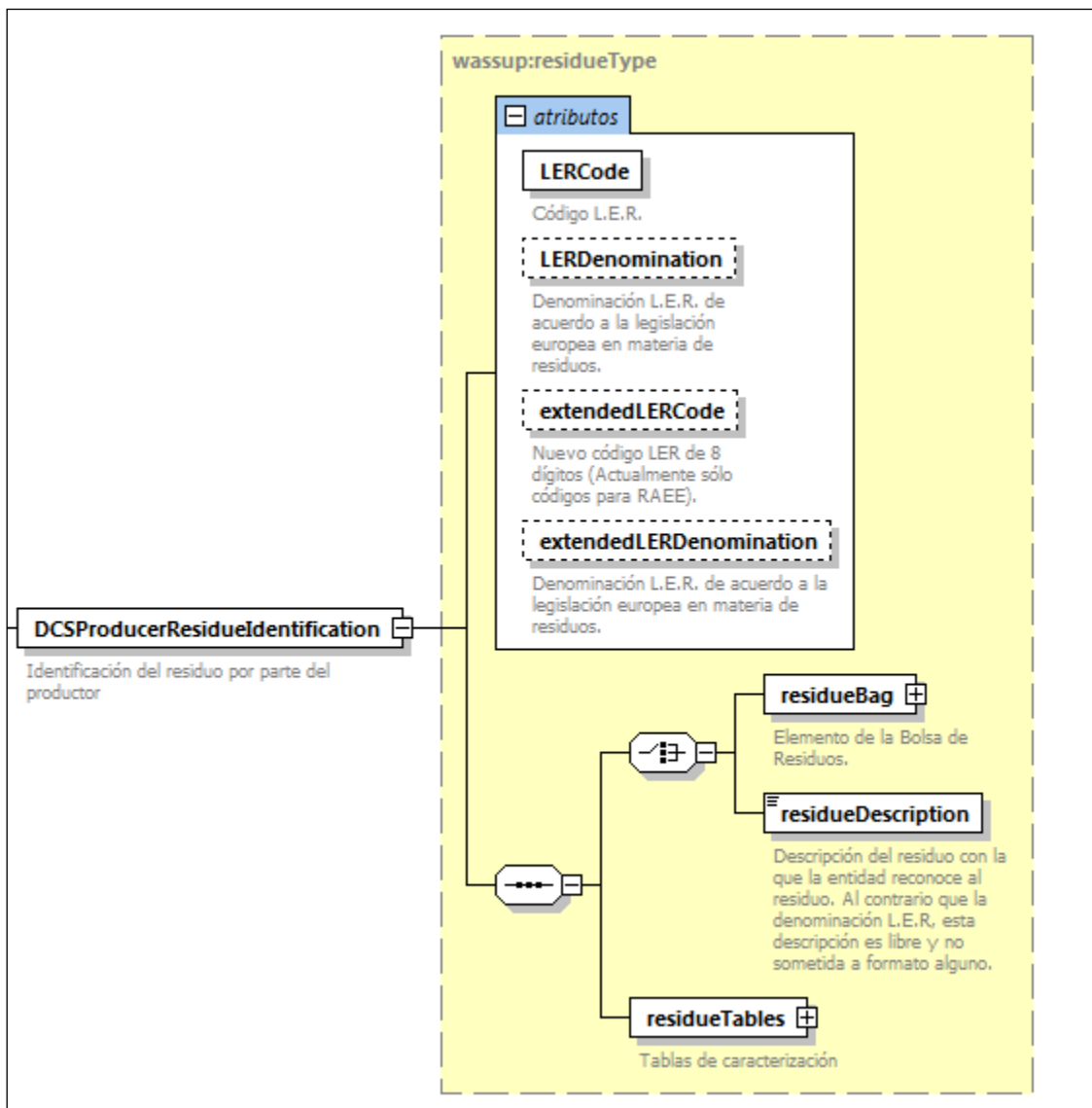

Ver [Identificación del residuo \(residueType\)](#).

Ejemplo:

```
<DCSProducerResidueIdentification xmlns:xsi="http://www.w3.org/2001/XMLSchema-instance"
xmlns:ns5="e31://eterproject.org/3.0/wasteSupport" xsi:type="ns5:dangerousResidueType" LERCode="160601">
  <residueDescription>residuo peligroso procedente de minerales sulfurados</residueDescription>
  <residueTables xsi:type="ns5:tablesDangerousType">
    <table2>D15</table2>
    <table5>HP1</table5>
    <process operationIdProcessCode="D1501"/>
  </residueTables>
</DCSProducerResidueIdentification>
```

5.6.2 Identificación del residuo por parte del destinatario (DCSAddresseeResidueIdentification)

Identificación del residuo por parte del destino. Esta información del DI debe ser idéntica a la información del residuo por parte del productor. Ver [Identificación del residuo por parte del productor \(DCSProducerResidueIdentification\)](#).

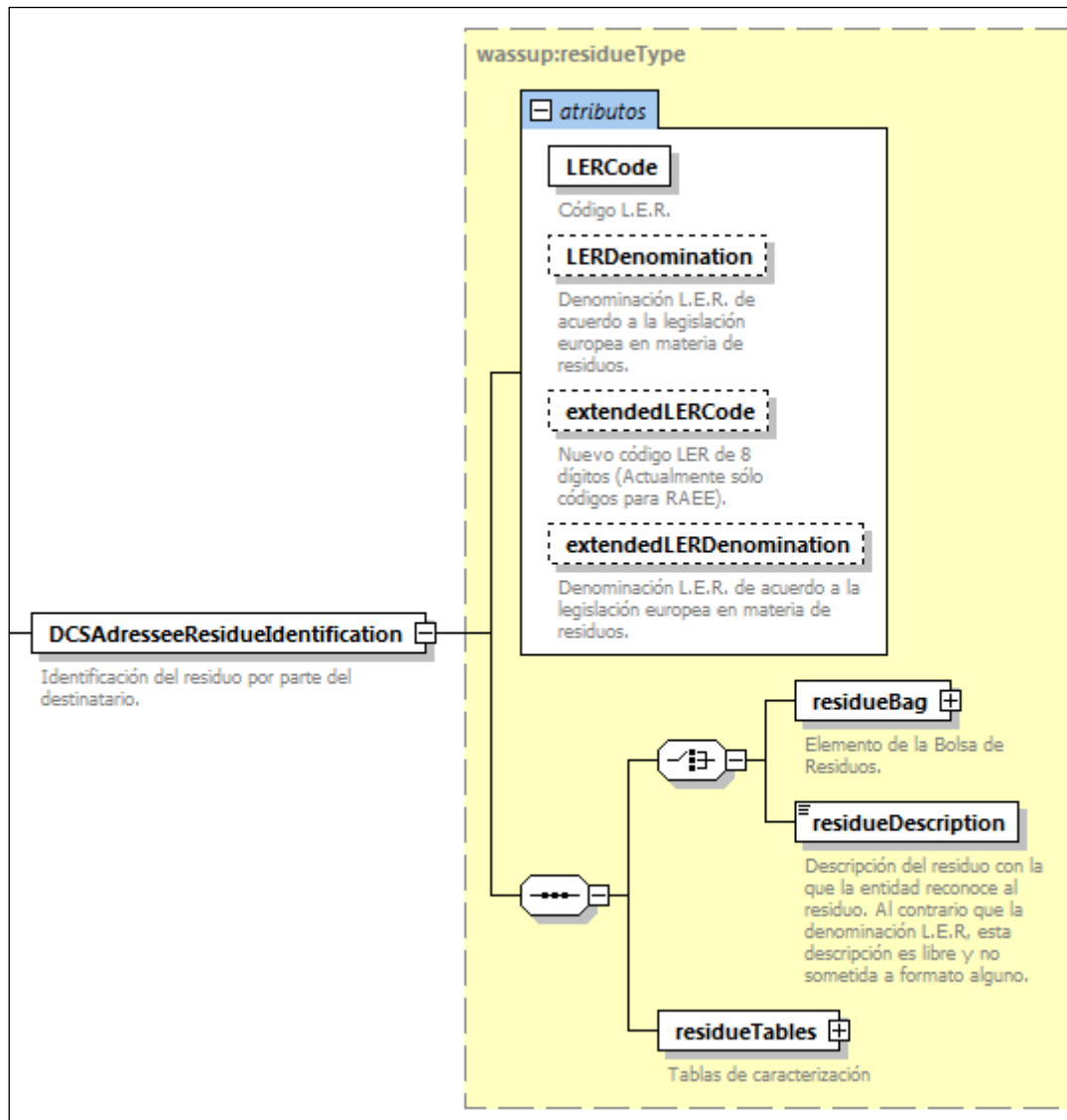

Ver [Identificación del residuo \(residueType\)](#).

Ejemplo en XML:

```
<DCSAdresseeResidueIdentification xmlns:xsi="http://www.w3.org/2001/XMLSchema-instance"
xmlns:ns5="e3l://eterproject.org/3.0/wasteSupport" xsi:type="ns5:dangerousResidueType" LERCode="160601">
  <residueDescription>residuo peligroso procedente de minerales sulfurados</residueDescription>
  <residueTables xsi:type="ns5:tablesDangerousType">
    <table2>D15</table2>
    <table5>HP1</table5>
  </residueTables>
</DCSAdresseeResidueIdentification>
```

5.6.3 Otros datos del residuo (DCSOtherResidueData)

Datos del residuo:

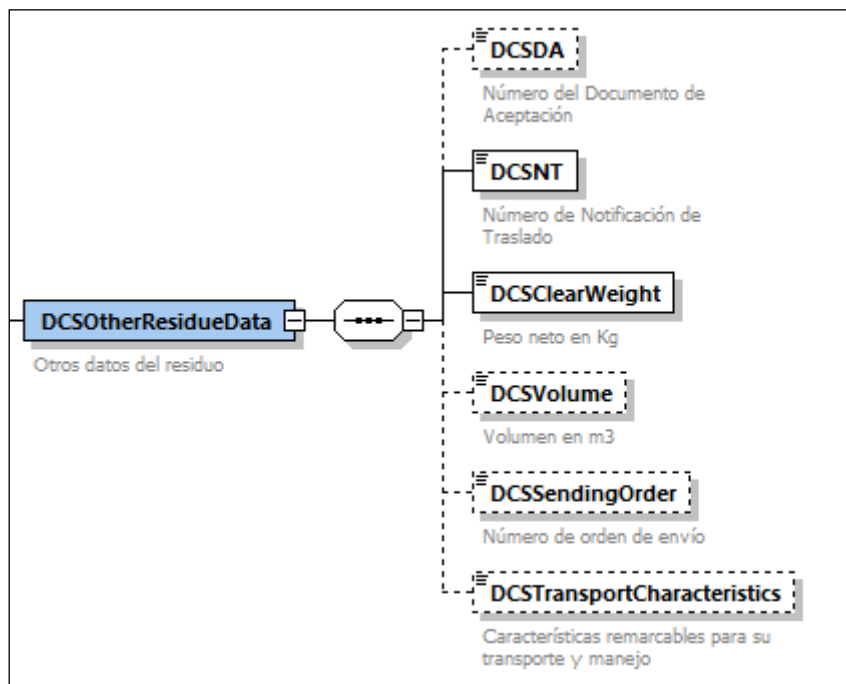

- *DCSDA*: número del documento de aceptación. Opcional.
- *DCSNT*: número de notificación de traslado. Obligatorio.
- *DCSClearWeight*: peso neto en kilogramos. Obligatorio.
- *DCSVolume*: volumen en metros cúbicos. Opcional.
- *DCSSendingOrder*: número de orden de envío. Opcional. Texto libre.
- *DCSTransportCharacteristics*: características remarcables para su transporte y manejo. Opcional. Texto libre.

Ejemplo:

```
<DCSOtherResidueData>  
  <DCSNT>NT0001000000012019000099</DCSNT>  
  <DCSClearWeight>1</DCSClearWeight>  
</DCSOtherResidueData>
```

5.6.4 Datos del transportista (DCSTransporterData)

Información del transportista. Puede haber infinitos transportistas.

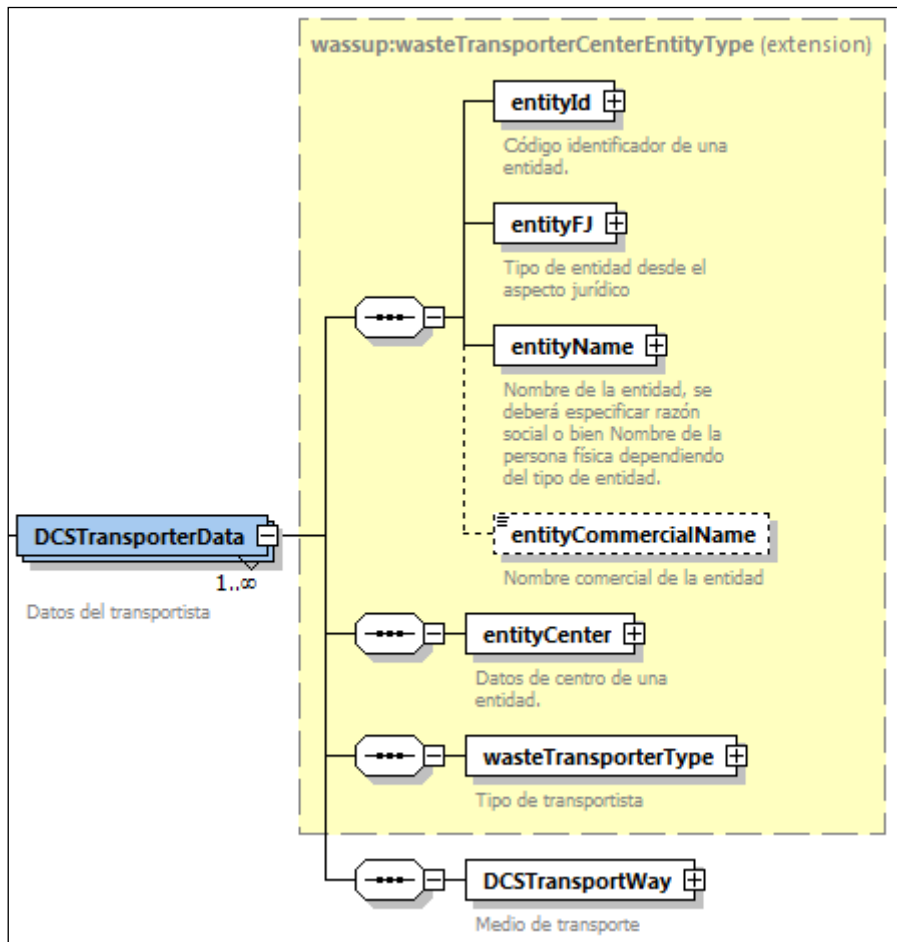

La información del transportista consta de la entidad (*wasteTransporterCenterEntityType*) y el medio de transporte (*DCSTransportWay*).

- *wasteTransporterCenterEntityType*: entidad relacionada con actividades de transporte de residuos. Incluye la entidad (ver Entidad (wasteCenterEntityType)) y el tipo de transportista: T01 y T02.
- *DCSTransportWay*: medio de transporte. Ver Medios de transporte.

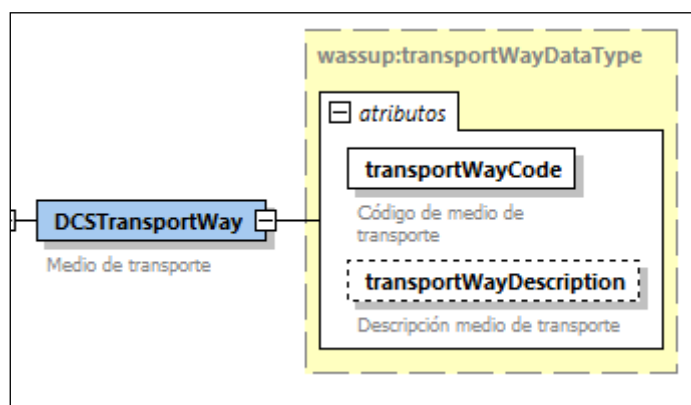

Ejemplo:



```

<DCSTransporterData>
  <entityId>
    <nationalId>A28131999</nationalId>
  </entityId>
  <entityFJ entityFJCode="F"/>
  <entityName>
    <fullName>
      <name>BBBBBBBBBBBB</name>
      <surname1>AAAAAAAAAAAA</surname1>
    </fullName>
  </entityName>
  <entityCenter>
    <centerID centerCode="1320204999"/>
    <centerEconomicActivity>Mantenimiento y reparación de vehículos de motor</centerEconomicActivity>
    <centerAddress>
      <spanishAddress>
        <vial vialCode="999"/>
        <address>Carretera CM-4117 Km. 8,5</address>
        <CP>13250</CP>
        <municipality municipalityCode="130394" municipalityName="Daimiel"/>
        <province provinceCode="13" provinceName="Ciudad Real"/>
        <CA CACode="08"/>
        <country countryCode="724"/>
      </spanishAddress>
    </centerAddress>
    <centerContact>
      <phone>999999999</phone>
      <mail>email@email.com</mail>
    </centerContact>
    <wasteCenterAuthorization>
      <authorizationId>
        <authorizationIdFree>07T01144700038999</authorizationIdFree>
      </authorizationId>
      <authorizationCode>T01</authorizationCode>
    </wasteCenterAuthorization>
  </entityCenter>
  <wasteTransporterType transporterTypeCode="T01"/>
  <DCSTransportWay transportWayCode="02"/>
</DCSTransporterData>

```

5.6.5 Identificación del Sistema de Responsabilidad Ampliada del Productor (SRAExtended)

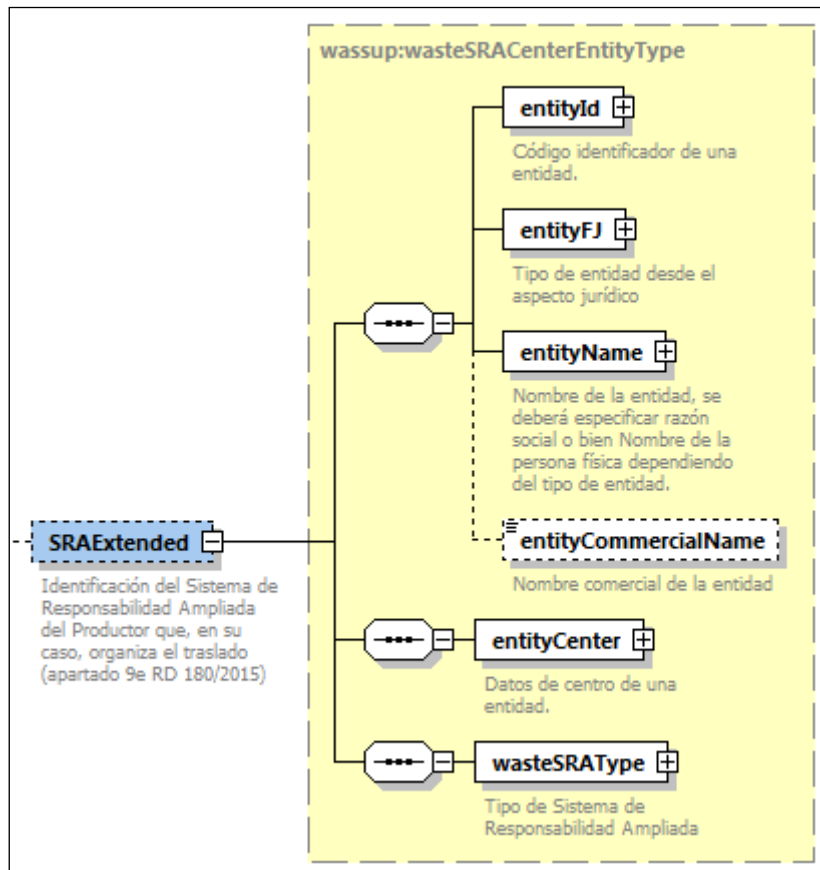
Identificación del Sistema de Responsabilidad Ampliada del Productor que en su caso organiza el traslado. Esta información es opcional.



Consta de la información para definir al SRA y el tipo de SRA:

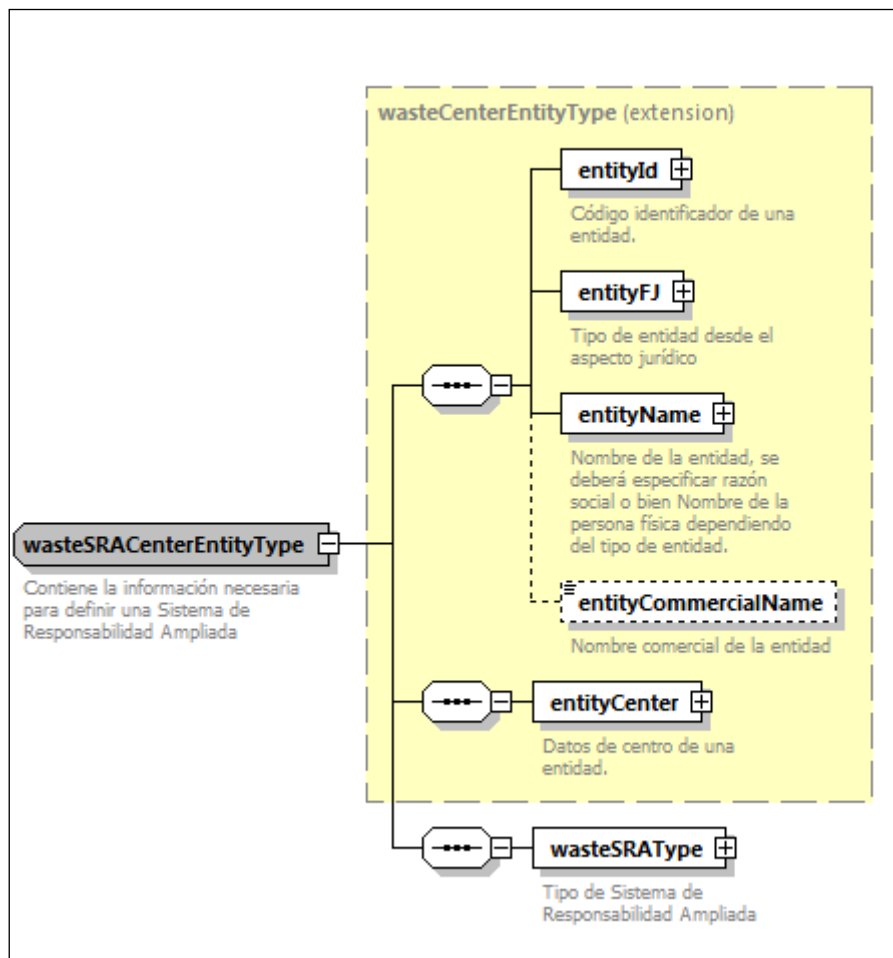

- *wasteCenterEntityType*: entidad del SRA. Ver Entidad (*wasteCenterEntityType*).
- *wasteSRAType*: tipo de SRA. Posibles valores: SCR y SIR.

5.6.6 Datos de aceptación o rechazo del residuo por parte del destinatario (DCSAcceptanceData)

Datos de aceptación o rechazo del residuo por parte del destinatario. Es información obligatoria en el DI parte B.

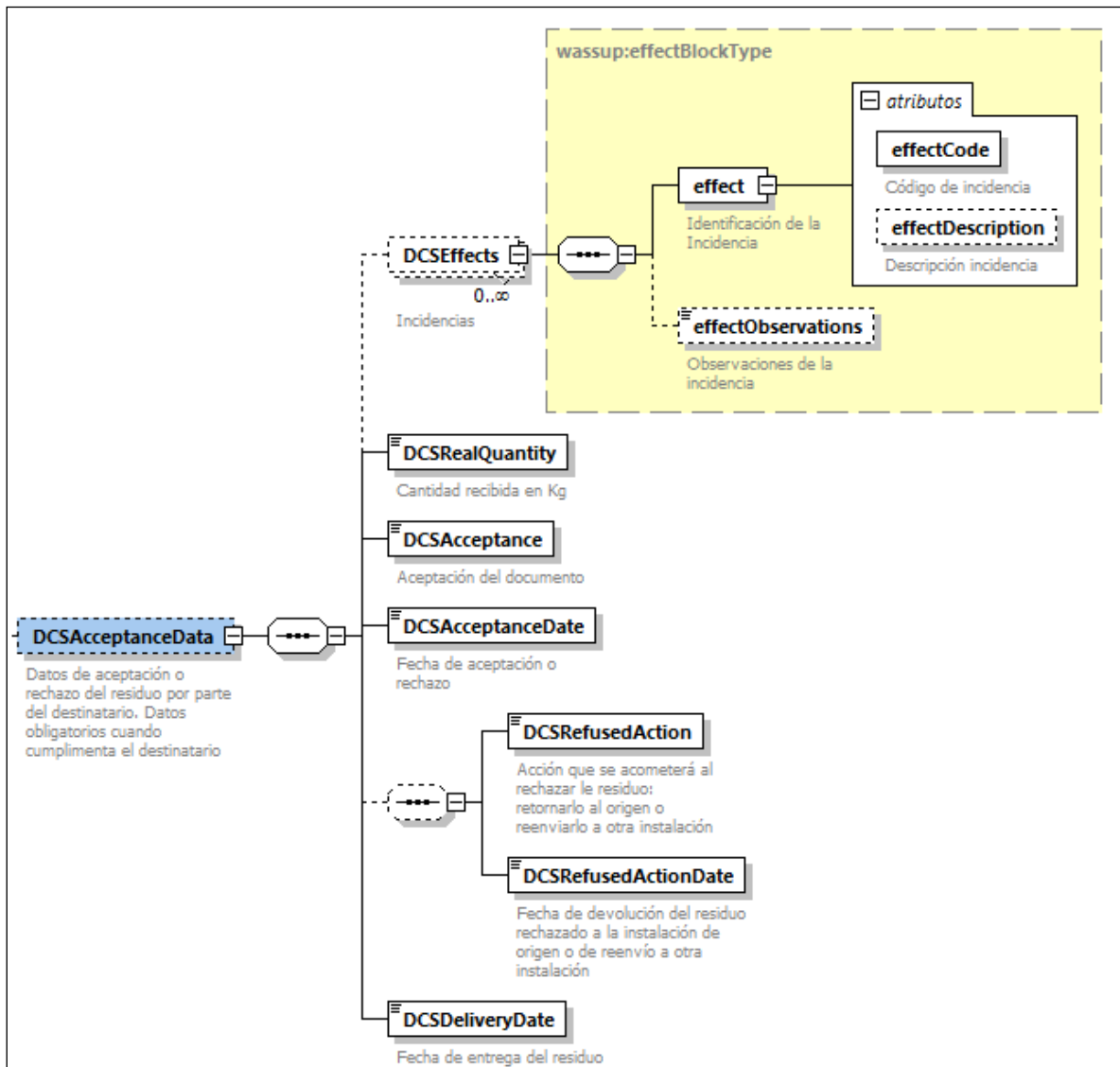

- **DCSEffects**: incidencias. Puede haber de 0 a infinitas. Hay unos códigos de la incidencia, *effectCode* ver Tipos de incidencias, que indica por qué no se ha aceptado el residuo y siempre se pueden poner observaciones (*effectObservations*).
- **DCSRealQuantity**: cantidad recibida en kilogramos.
- **DCSAcceptance**: aceptación del documento. Posibles valores: '03' aceptado / '04' rechazado.
- **DCSAcceptanceDate**: fecha de aceptación o rechazo
- **DCSRefusedAction**: acción que se acometerá al rechazar el residuo, devolverlo al origen o reenviarlo a otra instalación. Opcional. Posibles valores: 'Return' / 'Redelivery'.
- **DCSRefusedActionDate**: fecha de devolución del residuo rechazado a la instalación de origen o de reenvío a la nueva instalación. Opcional.
- **DCSDeliveryDate**: fecha de entrega del residuo.

Ejemplo de residuos aceptados:

```
<DCSAcceptanceData>
  <DCSRealQuantity>1000</DCSRealQuantity>
  <DCSAcceptance>03</DCSAcceptance>
  <DCSAcceptanceDate>2020-03-03</DCSAcceptanceDate>
  <DCSDeliveryDate>2020-03-02</DCSDeliveryDate>
</DCSAcceptanceData>
```

Ejemplo de rechazo de residuos:

```
<DCSAcceptanceData>
  <DCSEffects>
    <effect effectCode="02" effectDescription="Modificación de los datos del transporte"/>
    <effectObservations>Ha cambiado el transportista</effectObservations>
  </DCSEffects>
  <DCSEffects>
    <effect effectCode="03" effectDescription="Inclusión de nuevos residuos en el DCS"/>
    <effectObservations>Ha añadido nuevos LER</effectObservations>
  </DCSEffects>
  <DCSRealQuantity>12</DCSRealQuantity>
  <DCSAcceptance>04</DCSAcceptance>
  <DCSAcceptanceDate>2020-03-02</DCSAcceptanceDate>
  <DCSRefusedAction>Return</DCSRefusedAction>
  <DCSRefusedActionDate>2020-03-05</DCSRefusedActionDate>
  <DCSDeliveryDate>2020-03-02</DCSDeliveryDate>
</DCSAcceptanceData>
```

5.6.7 Datos de confirmación de recepción de residuos devueltos (DCSReturnedConfirmationData)

En el DI parte C, se informa de que un residuo que fue rechazado y devuelto a origen, ya ha llegado a origen, es decir, se confirma la recepción de residuos devueltos a origen.

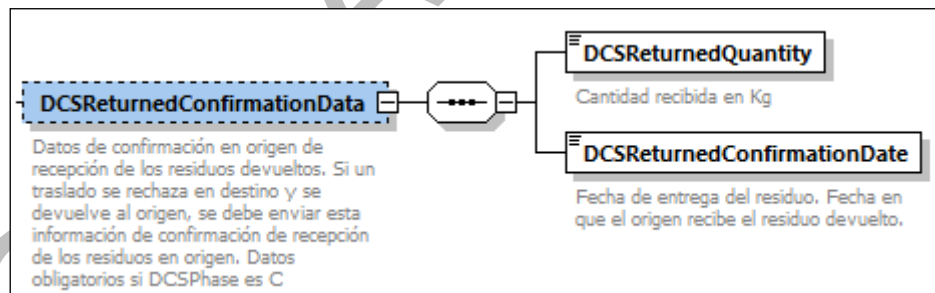

- *DCSReturnedQuantity*: cantidad recibida en kilogramos.
- *DCSReturnedConfirmationDate*: fecha de entrega del residuo. Fecha en que el origen recibe el residuo devuelto.

Ejemplo:

```
<DCSReturnedConfirmationData>
  <DCSReturnedQuantity>123456.345</DCSReturnedQuantity>
  <DCSReturnedConfirmationDate>2020-03-15</DCSReturnedConfirmationDate>
</DCSReturnedConfirmationData>
```

6 Memorias anuales de gestor (MAG)

Este capítulo se desarrollará en posteriores versiones una vez se establezcan los esquemas E3L por parte de las Administraciones Públicas.

7 Numeración de los documentos

Los números de NT, DI y MAG siguen el siguiente formato:

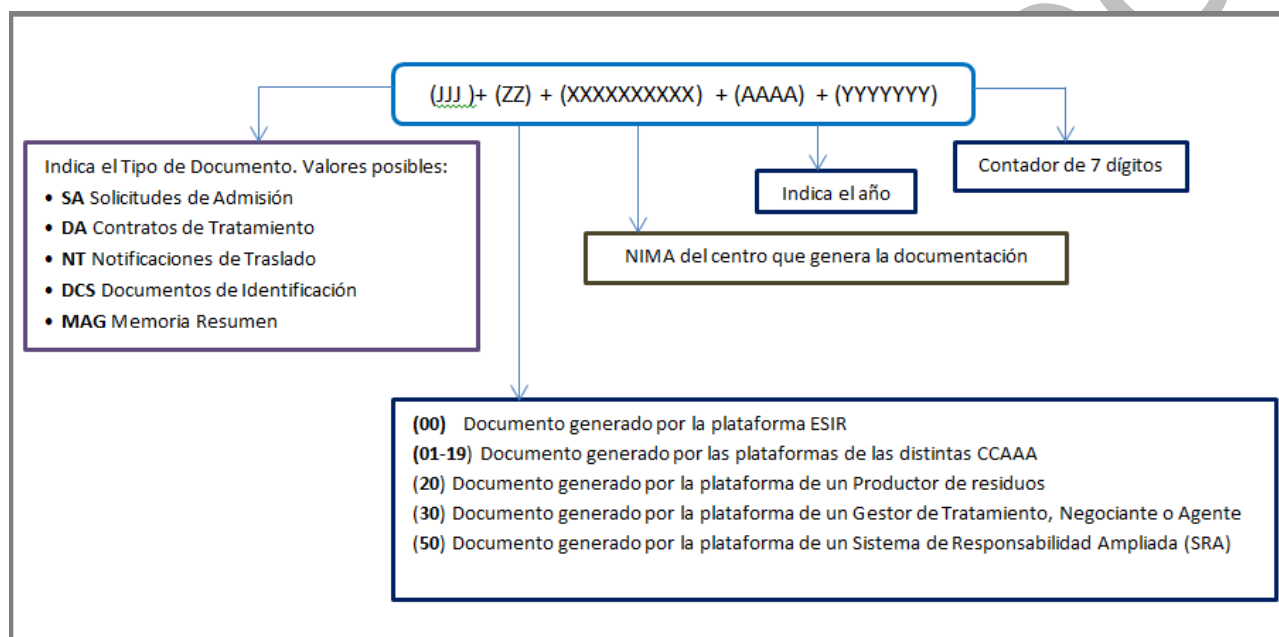

8 Plazos de oposición al traslado

Existe un plazo tras la presentación de la notificación previa en el que las CCAA de origen y destino pueden oponerse al traslado. Este plazo puede verse interrumpido si es necesario solicitar información adicional o subsanación al operador de traslado. El plazo se reanuda una vez que la información se proporciona.

En la siguiente imagen se muestra cómo es el plazo de oposición en ambos casos:

PLAZOS DE OPOSICIÓN AL TRASLADO

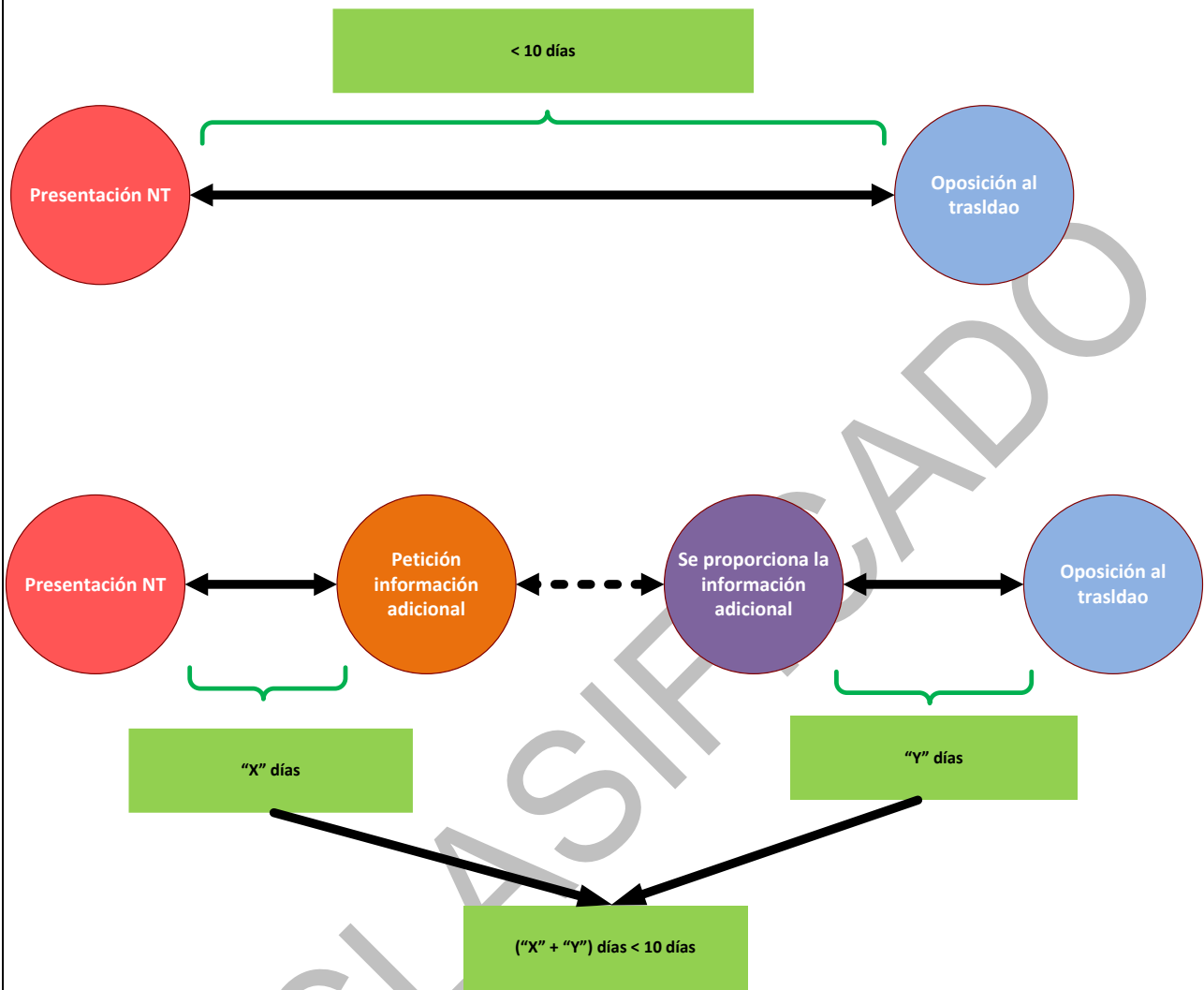

9 CATÁLOGOS

9.1 Tipos de societario

Código societario	Descripción
01	Sociedades anónimas
03	Sociedades colectivas
04	Sociedades comanditarias
05	Comunidades de bienes y herencias yacentes

06	Sociedades cooperativas
07	Asociaciones
08	Comunidades de propietarios en régimen de propiedad horizontal
10	Organismos públicos
11	Órganos de la Administración del Estado y de las Comunidades Autónomas
18	Sociedades de responsabilidad limitada
19	Uniones Temporales de Empresas
25	Congregaciones e instituciones religiosas
26	Sociedades civiles, con o sin personalidad jurídica
27	Corporaciones Locales
28	Otros tipos no definidos en el resto de claves
29	Entidades extranjeras
30	Establecimientos permanentes de entidades no residentes en España
99	Otros

9.2 Tipos de vial

Código vial	Descripción
001	Acceso
002	Alameda
003	Arrabal
004	Autopista
005	Avenida
006	Bajada
007	Barriada
008	Barrio
009	Calle

010	Calleja
011	Callejón
012	Callejuela
013	Calzada
014	Camino
015	Canal
016	Cañada
017	Carrera
018	Carretera
019	Carril
020	Colonia
021	Complejo
022	Conjunto
023	Corredor
024	Corredera
025	Costanilla
026	Cuesta
027	Escalinata
028	Extramuros
029	Extrarradio
030	Galería
031	Glorieta
032	Parque
033	Pasadizo
034	Pasaje
035	Paseo
036	Plaza
037	Plazoleta

038	Plazuela
039	Polígono
040	Prolongación
041	Pseudovía
042	Puente
043	Ramal
044	Rinconada
045	Rincón
046	Ronda
047	Rotonda
048	Sector
049	Senda
050	Sendero
051	Subida
052	Travesía
053	Vereda
054	Vía
055	Vial
999	Vía pública

9.3 Municipios

Listado de municipios con código INE.

Código INE del municipio	Nombre del municipio
010014	Alegría-Dulantzi
010029	Amurrio
010035	Aramaio

010040	Artziniega
010066	Armiñón
010088	Arratzua-Ubarrundia
010091	Asparrena
010105	Ayala/Aiara
010112	Baños de Ebro/Mañueta
010133	Barrundia
010148	Berantevilla
010164	Bernedo
010170	Campezo/Kanpezu
010186	Zigoitia
010199	Kripan
010203	Kuartango
010210	Elburgo/Burgelu
010225	Elciego
010231	Elvillar/Bilar
010278	Iruraiz-Gauna
010284	Labastida/Bastida
010301	Lagrán
010318	Laguardia
010323	Lanciego/Lantziego
010339	Lapuebla de Labarca
010344	Leza
010360	Laudio/Llodio
010376	Arraia-Maeztu
010395	Moreda de Álava/Moreda Araba
010416	Navaridas
010421	Okondo

010437	Oyón-Oion
010442	Peñacerrada-Urizaharra
010468	Erriberagoitia/Ribera Alta
010474	Ribera Baja/Erribera Beitia
010493	Añana
010513	Salvatierra/Agurain
010528	Samaniego
010534	San Millán/Donemiliaga
010549	Urkabustaiz
010552	Valdegovía/Gaubea
010565	Harana/Valle de Arana
010571	Villabuena de Álava/Eskuernaga
010587	Legutio
010590	Vitoria-Gasteiz
010604	Yécora/Iekora
010611	Zalduondo
010626	Zambrana
010632	Zuia
019015	Iruña Oka/Iruña de Oca
019020	Lantarón
020019	Abengibre
020024	Alatoz
020030	Albacete
020045	Albatana
020058	Alborea
020061	Alcadozo
020077	Alcalá del Júcar
020083	Alcaraz

020096	Almansa
020100	Alpera
020117	Ayna
020122	Balazote
020138	Balsa de Ves
020143	Ballestero, El
020156	Barrax
020169	Bienservida
020175	Bogarra
020181	Bonete
020194	Bonillo, El
020208	Carcelén
020215	Casas de Juan Núñez
020220	Casas de Lázaro
020236	Casas de Ves
020241	Casas-Ibáñez
020254	Caudete
020267	Cenizate
020273	Corral-Rubio
020289	Cotillas
020292	Chinchilla de Monte-Aragón
020306	Elche de la Sierra
020313	Férez
020328	Fuensanta
020334	Fuente-Álamo
020349	Fuentealbilla
020352	Gineta, La
020365	Golosalvo

020371	Hellín
020387	Herrera, La
020390	Higueruela
020404	Hoya-Gonzalo
020411	Jorquera
020426	Letur
020432	Lezuza
020447	Liétor
020450	Madrigueras
020463	Mahora
020479	Masegoso
020485	Minaya
020498	Molinicos
020501	Montalvos
020518	Montealegre del Castillo
020523	Motilleja
020539	Munera
020544	Navas de Jorquera
020557	Nerpio
020560	Ontur
020576	Ossa de Montiel
020582	Paterna del Madera
020595	Peñascosa
020609	Peñas de San Pedro
020616	Pétrola
020621	Povedilla
020637	Pozohondo
020642	Pozo-Lorente

020655	Pozuelo
020668	Recueja, La
020674	Riópar
020680	Robledo
020693	Roda, La
020707	Salobre
020714	San Pedro
020729	Socovos
020735	Tarazona de la Mancha
020740	Tobarra
020753	Valdeganga
020766	Vianos
020772	Villa de Ves
020788	Villalgordo del Júcar
020791	Villamalea
020805	Villapalacios
020812	Villarrobledo
020827	Villatoya
020833	Villavaliante
020848	Villaverde de Guadalimar
020851	Viveros
020864	Yeste
029010	Pozo Cañada
030015	Adsubia
030020	Agost
030036	Agres
030041	Aigües
030054	Albatera

030067	Alcalalí
030073	Alcocer de Planes
030089	Alcoleja
030092	Alcoy/Alcoi
030106	Alfafara
030113	Alfàs del Pi, l'
030128	Algorfa
030134	Algueña
030149	Alicante/Alacant
030152	Almoradí
030165	Almudaina
030171	Alqueria d'Asnar, l'
030187	Altea
030190	Aspe
030204	Balones
030211	Banyeres de Mariola
030226	Benasau
030232	Beneixama
030247	Benejúzar
030250	Benferri
030263	Beniarbeig
030279	Beniardá
030285	Beniarrés
030298	Benigembla
030302	Benidoleig
030319	Benidorm
030324	Benifallim
030330	Benifato

030345	Benijófar
030358	Benilloba
030361	Benillup
030377	Benimantell
030383	Benimarfull
030396	Benimassot
030400	Benimeli
030417	Benissa
030422	Benitachell/Poble Nou de Benitatxell, el
030438	Biar
030443	Bigastro
030456	Bolulla
030469	Busot
030475	Calp
030481	Callosa d'en Sarrià
030494	Callosa de Segura
030507	Campello, el
030514	Campo de Mirra/Camp de Mirra, el
030529	Cañada
030535	Castalla
030540	Castell de Castells
030553	Catral
030566	Cocentaina
030572	Confrides
030588	Cox
030591	Crevillent
030605	Quatretondeta
030612	Daya Nueva

030627	Daya Vieja
030633	Dénia
030648	Dolores
030651	Elche/Elx
030664	Elda
030670	Facheca
030686	Famorca
030699	Finestrat
030703	Formentera del Segura
030710	Gata de Gorgos
030725	Gaianes
030731	Gorga
030746	Granja de Rocamora
030759	Castell de Guadalest, el
030762	Guardamar del Segura
030778	Fondó de les Neus, el/Hondón de las Nieves
030784	Hondón de los Frailes
030797	Ibi
030801	Jacarilla
030818	Xaló
030823	Jávea/Xàbia
030839	Jijona/Xixona
030844	Lorcha/Orxa, l'
030857	Llíber
030860	Millena
030882	Monforte del Cid
030895	Monóvar/Monòver
030909	Mutxamel

030916	Murla
030921	Muro de Alcoy
030937	Novelda
030942	Nucia, la
030955	Ondara
030968	Onil
030974	Orba
030980	Orxeta
030993	Orihuela
031007	Parcent
031014	Pedreguer
031029	Pego
031035	Penàguila
031040	Petrer
031053	Pinós, el/Pinoso
031066	Planes
031072	Polop
031091	Rafal
031105	Ràfol d'Almúnia, el
031112	Redován
031127	Relleu
031133	Rojales
031148	Romana, la
031151	Sagra
031164	Salinas
031170	Sanet y Negrals
031186	San Fulgencio
031199	Sant Joan d'Alacant

031203	San Miguel de Salinas
031210	Santa Pola
031225	San Vicente del Raspeig/Sant Vicent del Raspeig
031231	Sax
031246	Sella
031259	Senija
031278	Tàrbena
031284	Teulada
031297	Tibi
031301	Tollos
031318	Tormos
031323	Torremanzanas/Torre de les Maçanes, la
031339	Torrevieja
031344	Vall d'Alcalà, la
031357	Vall d'Ebo, la
031360	Vall de Gallinera
031376	Vall de Laguar, la
031382	Verger, el
031395	Villajoyosa/Vila Joiosa, la
031409	Villena
039016	Poblets, els
039021	Pilar de la Horadada
039037	Montesinos, Los
039042	San Isidro
040010	Abla
040025	Abrucena
040031	Adra
040046	Albánchez

040059	Alboloduy
040062	Albox
040078	Alcolea
040084	Alcóntar
040097	Alcudia de Monteagud
040101	Alhabia
040118	Alhama de Almería
040123	Alicún
040139	Almería
040144	Almócita
040157	Alsodux
040160	Antas
040176	Arboleas
040182	Armuña de Almanzora
040195	Bacares
040209	Bayárcal
040216	Bayarque
040221	Bédar
040237	Beires
040242	Benahadux
040268	Benitagla
040274	Benizalón
040280	Bentarique
040293	Berja
040307	Canjáyar
040314	Cantoria
040329	Carboneras
040335	Castro de Filabres

040340	Cóbdar
040353	Cuevas del Almanzora
040366	Chercos
040372	Chirivel
040388	Dalías
040412	Enix
040433	Felix
040448	Fines
040451	Fiñana
040464	Fondón
040470	Gádor
040486	Gallardos, Los
040499	Garrucha
040502	Gérgal
040519	Huécija
040524	Huércal de Almería
040530	Huércal-Overa
040545	Illar
040558	Instinción
040561	Laroya
040577	Láujar de Andarax
040583	Líjar
040596	Lubrín
040600	Lucainena de las Torres
040617	Lúcar
040622	Macael
040638	María
040643	Mojácar

040656	Nacimiento
040669	Níjar
040675	Ohanes
040681	Olula de Castro
040694	Olula del Río
040708	Oria
040715	Padules
040720	Partalao
040736	Paterna del Río
040741	Pechina
040754	Pulpí
040767	Purchena
040773	Rágol
040789	Rioja
040792	Roquetas de Mar
040806	Santa Cruz de Marchena
040813	Santa Fe de Mondújar
040828	Senés
040834	Serón
040849	Sierro
040852	Somontín
040865	Sorbas
040871	Sufí
040887	Tabernas
040890	Taberno
040904	Tahal
040911	Terque
040926	Tíjola

040932	Turre
040947	Turrillas
040950	Uleila del Campo
040963	Urrácal
040979	Veleftique
040985	Vélez-Blanco
040998	Vélez-Rubio
041002	Vera
041019	Viator
041024	Vícar
041030	Zurgena
049011	Tres Villas, Las
049026	Ejido, El
049032	Mojonera, La
049047	Balanegra
050013	Adanero
050028	Adrada, La
050052	Albornos
050071	Aldeanueva de Santa Cruz
050087	Aldeaseca
050104	Aldehuela, La
050126	Amavida
050132	Arenal, El
050147	Arenas de San Pedro
050150	Arevalillo
050163	Arévalo
050179	Aveinte
050185	Avellaneda

050198	Ávila
050219	Barco de Ávila, El
050224	Barraco, El
050230	Barromán
050245	Becedas
050258	Becedillas
050261	Bercial de Zapardiel
050277	Berlanas, Las
050296	Bernuy-Zapardiel
050300	Berrocalejo de Aragona
050338	Blascomillán
050343	Blasconuño de Matababras
050356	Blascosancho
050369	Bohodón, El
050375	Bohoyo
050381	Bonilla de la Sierra
050394	Brabos
050408	Bularros
050415	Burgohondo
050420	Cabezas de Alambre
050436	Cabezas del Pozo
050441	Cabezas del Villar
050454	Cabizuela
050467	Canales
050473	Candeleda
050489	Cantiveros
050492	Cardeñosa
050512	Carrera, La

050527	Casas del Puerto
050533	Casasola
050548	Casavieja
050551	Casillas
050564	Castellanos de Zapardiel
050570	Cebreros
050586	Cepeda la Mora
050599	Cillán
050603	Cisla
050610	Colilla, La
050625	Collado de Contreras
050631	Collado del Mirón
050646	Constanzana
050659	Crespos
050662	Cuevas del Valle
050678	Chamartín
050697	Donjimeno
050701	Donvidas
050723	Espinosa de los Caballeros
050739	Flores de Ávila
050744	Fontiveros
050757	Fresnedilla
050760	Fresno, El
050776	Fuente el Saúz
050782	Fuentes de Año
050795	Gallegos de Altamiro
050809	Gallegos de Sobrinos
050816	Garganta del Villar

050821	Gavilanes
050837	Gemuño
050842	Gilbuena
050855	Gil García
050868	Gimialcón
050874	Gotarrendura
050880	Grandes y San Martín
050893	Guisando
050907	Gutierre-Muñoz
050929	Hernansancho
050935	Herradón de Pinares
050940	Herreros de Suso
050953	Higuera de las Dueñas
050966	Hija de Dios, La
050972	Horcajada, La
050991	Horcajo de las Torres
051005	Hornillo, El
051012	Hoyocasero
051027	Hoyo de Pinares, El
051033	Hoyorredondo
051048	Hoyos del Collado
051051	Hoyos del Espino
051064	Hoyos de Miguel Muñoz
051070	Hurtumpascual
051086	Junciana
051099	Langa
051103	Lanzahíta
051125	Losar del Barco, El

051131	Llanos de Tormes, Los
051146	Madrigal de las Altas Torres
051159	Maello
051162	Malpartida de Corneja
051178	Mamblas
051184	Mancera de Arriba
051197	Manjabálago y Ortigosa de Rioalmar
051201	Marlín
051218	Martiherrero
051223	Martínez
051239	Mediana de Voltoya
051244	Medinilla
051257	Mengamuñoz
051260	Mesegar de Corneja
051276	Mijares
051282	Mingorría
051295	Mirón, El
051309	Mironcillo
051316	Mirueña de los Infanzones
051321	Mombeltrán
051337	Monsalupe
051342	Moraleja de Matababras
051355	Muñana
051368	Muñico
051380	Muñogalindo
051393	Muñogrande
051407	Muñomer del Peco
051414	Muñopepe

051429	Muñosancho
051435	Muñotello
051440	Narrillos del Álamo
051453	Narrillos del Rebollar
051472	Narros del Castillo
051488	Narros del Puerto
051491	Narros de Saldueña
051511	Navacedilla de Corneja
051526	Nava de Arévalo
051532	Nava del Barco
051547	Navadijos
051550	Navaescurial
051563	Navahondilla
051579	Navalacruz
051585	Navalmoral
051598	Navalonguilla
051602	Navalosa
051619	Navalperal de Pinares
051624	Navalperal de Tormes
051630	Navaluenga
051645	Navaquesera
051658	Navarredonda de Gredos
051661	Navarredondilla
051677	Navarrevisca
051683	Navas del Marqués, Las
051696	Navatalgordo
051700	Navatejares
051717	Neila de San Miguel

051722	Niharra
051738	Ojos-Albos
051743	Orbita
051756	Oso, El
051769	Padiernos
051775	Pajares de Adaja
051781	Palacios de Goda
051794	Papatrigo
051808	Parral, El
051815	Pascualcobo
051820	Pedro Bernardo
051836	Pedro-Rodríguez
051841	Peguerinos
051854	Peñalba de Ávila
051867	Piedrahíta
051873	Piedralaves
051889	Poveda
051892	Poyales del Hoyo
051906	Pozanco
051913	Pradosegar
051928	Puerto Castilla
051934	Rasueros
051949	Riocabado
051952	Riofrío
051965	Rivilla de Barajas
051971	Salobral
051987	Salvadiós
051990	San Bartolomé de Béjar

052004	San Bartolomé de Corneja
052011	San Bartolomé de Pinares
052047	Sanchidrián
052050	Sanchorreja
052063	San Esteban de los Patos
052079	San Esteban del Valle
052085	San Esteban de Zapardiel
052098	San García de Ingelmos
052102	San Juan de la Encinilla
052119	San Juan de la Nava
052124	San Juan del Molinillo
052130	San Juan del Olmo
052145	San Lorenzo de Tormes
052158	San Martín de la Vega del Alberche
052161	San Martín del Pimpollar
052177	San Miguel de Corneja
052183	San Miguel de Serrezuela
052196	San Pascual
052200	San Pedro del Arroyo
052217	Santa Cruz del Valle
052222	Santa Cruz de Pinares
052243	Santa María del Arroyo
052256	Santa María del Berrocal
052269	Santa María de los Caballeros
052275	Santa María del Tiétar
052281	Santiago del Collado
052294	Santo Domingo de las Posadas
052308	Santo Tomás de Zabarcos

052315	San Vicente de Arévalo
052320	Serrada, La
052336	Serranillos
052341	Sigeres
052354	Sinlabajos
052367	Solana de Ávila
052373	Solana de Rioalmar
052389	Solosancho
052392	Sotalbo
052406	Sotillo de la Adrada
052413	Tiemblo, El
052428	Tiñosillos
052434	Tolbaños
052449	Tormellas
052452	Tornadizos de Ávila
052465	Tórtoles
052471	Torre, La
052490	Umbrías
052510	Vadillo de la Sierra
052525	Valdecasa
052531	Vega de Santa María
052546	Velayos
052562	Villaflor
052578	Villafranca de la Sierra
052584	Villanueva de Gómez
052597	Villanueva del Aceral
052601	Villanueva del Campillo
052618	Villar de Corneja

052623	Villarejo del Valle
052639	Villatoro
052644	Viñegra de Moraña
052657	Vita
052660	Zapardiel de la Cañada
052676	Zapardiel de la Ribera
059014	San Juan de Gredos
059029	Santa María del Cubillo
059035	Diego del Carpio
059040	Santiago del Tormes
059053	Villanueva de Ávila
060016	Acedera
060021	Aceuchal
060037	Ahillones
060042	Alange
060055	Albuera, La
060068	Alburquerque
060074	Alconchel
060080	Alconera
060093	Aljucén
060107	Almendral
060114	Almendralejo
060129	Arroyo de San Serván
060135	Atalaya
060140	Azuaga
060153	Badajoz
060166	Barcarrota
060172	Baterno

060188	Benquerencia de la Serena
060191	Berlanga
060205	Bienvvenida
060212	Bodonal de la Sierra
060227	Burguillos del Cerro
060233	Cabeza del Buey
060248	Cabeza la Vaca
060251	Calamonte
060264	Calera de León
060270	Calzadilla de los Barros
060286	Campanario
060299	Campillo de Llerena
060303	Capilla
060310	Carmonita
060325	Carrascalejo, El
060331	Casas de Don Pedro
060346	Casas de Reina
060359	Castilblanco
060362	Castuera
060378	Codosera, La
060384	Cordobilla de Lácara
060397	Coronada, La
060401	Corte de Peleas
060418	Cristina
060423	Cheles
060439	Don Álvaro
060444	Don Benito
060457	Entrín Bajo

060460	Esparragalejo
060476	Esparragosa de la Serena
060482	Esparragosa de Lares
060495	Feria
060508	Fregenal de la Sierra
060515	Fuenlabrada de los Montes
060520	Fuente de Cantos
060536	Fuente del Arco
060541	Fuente del Maestro
060554	Fuentes de León
060567	Garbayuela
060573	Garlitos
060589	Garrovilla, La
060592	Granja de Torrehermosa
060606	Guareña
060613	Haba, La
060628	Helechosa de los Montes
060634	Herrera del Duque
060649	Higuera de la Serena
060652	Higuera de Llerena
060665	Higuera de Vargas
060671	Higuera la Real
060687	Hinojosa del Valle
060690	Hornachos
060704	Jerez de los Caballeros
060711	Lapa, La
060726	Lobón
060732	Llera

060747	Llerena
060750	Magacela
060763	Maguilla
060779	Malcocinado
060785	Malpartida de la Serena
060798	Manchita
060802	Medellín
060819	Medina de las Torres
060824	Mengabril
060830	Mérida
060845	Mirandilla
060858	Monesterio
060861	Montemolín
060877	Monterrubio de la Serena
060883	Montijo
060896	Morera, La
060900	Nava de Santiago, La
060917	Navalvillar de Pela
060922	Nogales
060938	Oliva de la Frontera
060943	Oliva de Mérida
060956	Olivenza
060969	Orellana de la Sierra
060975	Orellana la Vieja
060981	Palomas
060994	Parra, La
061008	Peñalsordo
061015	Peraleda del Zaucejo

061020	Puebla de Alcocer
061036	Puebla de la Calzada
061041	Puebla de la Reina
061054	Puebla del Maestro
061067	Puebla del Prior
061073	Puebla de Obando
061089	Puebla de Sancho Pérez
061092	Quintana de la Serena
061106	Reina
061113	Rena
061128	Retamal de Llerena
061134	Ribera del Fresno
061149	Risco
061152	Roca de la Sierra, La
061165	Salvaleón
061171	Salvatierra de los Barros
061187	Sancti-Spíritus
061190	San Pedro de Mérida
061204	Santa Amalia
061211	Santa Marta
061226	Santos de Maimona, Los
061232	San Vicente de Alcántara
061247	Segura de León
061250	Siruela
061263	Solana de los Barros
061279	Talarrubias
061285	Talavera la Real
061298	Táliga

061302	Tamurejo
061319	Torre de Miguel Sesmero
061324	Torremayor
061330	Torremejía
061345	Trasierra
061358	Trujillanos
061361	Usagre
061377	Valdecaballeros
061383	Valdetorres
061396	Valencia de las Torres
061400	Valencia del Mombuey
061417	Valencia del Ventoso
061422	Valverde de Burguillos
061438	Valverde de Leganés
061443	Valverde de Llerena
061456	Valverde de Mérida
061469	Valle de la Serena
061475	Valle de Matamoros
061481	Valle de Santa Ana
061494	Villafranca de los Barros
061507	Villagarcía de la Torre
061514	Villagonzalo
061529	Villalba de los Barros
061535	Villanueva de la Serena
061540	Villanueva del Fresno
061553	Villar del Rey
061566	Villar de Rena
061572	Villarta de los Montes

061588	Zafra
061591	Zahínos
061605	Zalamea de la Serena
061612	Zarza-Capilla
061627	Zarza, La
069017	Valdelacalzada
069022	Pueblonuevo del Guadiana
069038	Guadiana del Caudillo
070012	Alaró
070027	Alaior
070033	Alcúdia
070048	Algaida
070051	Andratx
070064	Artà
070070	Banyalbufar
070086	Binissalem
070099	Búger
070103	Bunyola
070110	Calvià
070125	Campanet
070131	Campos
070146	Capdepera
070159	Ciudadella de Menorca
070162	Consell
070178	Costitx
070184	Deià
070197	Escorca
070201	Esporles

070218	Estellencs
070223	Felanitx
070239	Ferrerries
070244	Formentera
070257	Fornalutx
070260	Eivissa
070276	Inca
070282	Lloret de Vistalegre
070295	Lloseta
070309	Llubí
070316	Llucmajor
070321	Maó-Mahón
070337	Manacor
070342	Mancor de la Vall
070355	Maria de la Salut
070368	Marratxí
070374	Mercadal, Es
070380	Montuïri
070393	Muro
070407	Palma de Mallorca
070414	Petra
070429	Pollença
070435	Porreres
070440	Pobla, Sa
070453	Puigpunyent
070466	Sant Antoni de Portmany
070472	Sencelles
070488	Sant Josep de sa Talaia

070491	Sant Joan
070504	Sant Joan de Labritja
070511	Sant Llorenç des Cardassar
070526	Sant Lluís
070532	Santa Eugènia
070547	Santa Eulària des Riu
070550	Santa Margalida
070563	Santa Maria del Camí
070579	Santanyí
070585	Selva
070598	Salines, Ses
070602	Sineu
070619	Sóller
070624	Son Servera
070630	Valldemossa
070645	Castell, Es
070658	Vilafranca de Bonany
079013	Ariany
079028	Migjorn Gran, Es
080018	Abdera
080023	Aguilar de Segarra
080039	Alella
080044	Alpens
080057	Ametlla del Vallès, L'
080060	Arenys de Mar
080076	Arenys de Munt
080082	Argençola
080095	Argentona

080109	Artés
080116	Avià
080121	Avinyó
080137	Avinyonet del Penedès
080142	Aiguafreda
080155	Badalona
080168	Bagà
080174	Balenyà
080180	Balsareny
080193	Barcelona
080207	Begues
080214	Bellprat
080229	Berga
080235	Bigues i Riells
080240	Borredà
080253	Bruc, El
080266	Brull, El
080272	Cabanyes, Les
080288	Cabrera d'Anoia
080291	Cabrera de Mar
080305	Cabrils
080312	Calaf
080327	Caldes d'Estrac
080333	Caldes de Montbui
080348	Calders
080351	Calella
080364	Calonge de Segarra
080370	Calldetenes

080386	Callús
080399	Campins
080403	Canet de Mar
080410	Canovelles
080425	Cànoves i Samalús
080431	Canyelles
080446	Capellades
080459	Capolat
080462	Cardedeu
080478	Cardona
080484	Carme
080497	Casserres
080500	Castellar del Riu
080517	Castellar del Vallès
080522	Castellar de n'Hug
080538	Castellbell i el Vilar
080543	Castellbisbal
080556	Castellcir
080569	Castelldefels
080575	Castell de l'Areny
080581	Castellet i la Gornal
080594	Castellfollit del Boix
080608	Castellfollit de Riubregós
080615	Castellgalí
080620	Castellnou de Bages
080636	Castellolí
080641	Castellterçol
080654	Castellví de la Marca

080667	Castellví de Rosanes
080673	Centelles
080689	Cervelló
080692	Collbató
080706	Collsuspina
080713	Copons
080728	Corbera de Llobregat
080734	Cornellà de Llobregat
080749	Cubelles
080752	Dosrius
080765	Esparreguera
080771	Esplugues de Llobregat
080787	Espunyola, L'
080790	Estany, L'
080804	Fígols
080811	Fogars de Montclús
080826	Fogars de la Selva
080832	Folgueroles
080847	Fonollosa
080850	Font-rubí
080863	Franqueses del Vallès, Les
080879	Gallifa
080885	Garriga, La
080898	Gavà
080902	Gaià
080919	Gelida
080924	Gironella
080930	Gisclareny

080945	Granada, La
080958	Granera
080961	Granollers
080977	Gualba
080983	Sant Salvador de Guardiola
080996	Guardiola de Berguedà
081000	Gurb
081017	Hospitalet de Llobregat, L'
081022	Igualada
081038	Jorba
081043	Llacuna, La
081056	Llagosta, La
081069	Llinars del Vallès
081075	Lliçà d'Amunt
081081	Lliçà de Vall
081094	Lluçà
081108	Malgrat de Mar
081115	Malla
081120	Manlleu
081136	Manresa
081141	Martorell
081154	Martorelles
081167	Masies de Roda, Les
081173	Masies de Voltregà, Les
081189	Masnou, El
081192	Masquefa
081206	Matadepera
081213	Mataró

081228	Mediona
081234	Molins de Rei
081249	Mollet del Vallès
081252	Montcada i Reixac
081265	Montgat
081271	Monistrol de Montserrat
081287	Monistrol de Calders
081290	Muntanyola
081304	Montclar
081311	Montesquiu
081326	Montmajor
081332	Montmaneu
081347	Figaró-Montmany
081350	Montmeló
081363	Montornès del Vallès
081379	Montseny
081385	Moià
081398	Mura
081402	Navarcles
081419	Navàs
081424	Nou de Berguedà, La
081430	Òdena
081445	Olvan
081458	Olèrdola
081461	Olesa de Bonesvalls
081477	Olesa de Montserrat
081483	Olivella
081496	Olost

081509	Orís
081516	Oristà
081521	Orpí
081537	Òrrius
081542	Pacs del Penedès
081555	Palafolls
081568	Palau-solità i Plegamans
081574	Pallejà
081580	Papiol, El
081593	Parets del Vallès
081607	Perafita
081614	Piera
081629	Hostalets de Pierola, Els
081635	Pineda de Mar
081640	Pla del Penedès, El
081653	Pobla de Claramunt, La
081666	Pobla de Lillet, La
081672	Polinyà
081688	Pontons
081691	Prat de Llobregat, El
081705	Prats de Rei, Els
081712	Prats de Lluçanès
081727	Premià de Mar
081748	Puigdàlber
081751	Puig-reig
081764	Pujalt
081770	Quar, La
081786	Rajadell

081799	Rellinars
081803	Ripollet
081810	Roca del Vallès, La
081825	Pont de Vilomara i Rocafort, El
081831	Roda de Ter
081846	Rubí
081859	Rubió
081878	Sabadell
081884	Sagàs
081897	Sant Pere Sallavinera
081901	Saldes
081918	Sallent
081923	Santpedor
081939	Sant Iscle de Vallalta
081944	Sant Adrià de Besòs
081957	Sant Agustí de Lluçanès
081960	Sant Andreu de la Barca
081976	Sant Andreu de Llavaneres
081982	Sant Antoni de Vilamajor
081995	Sant Bartomeu del Grau
082009	Sant Boi de Llobregat
082016	Sant Boi de Lluçanès
082021	Sant Celoni
082037	Sant Cebrià de Vallalta
082042	Sant Climent de Llobregat
082055	Sant Cugat del Vallès
082068	Sant Cugat Sesgarrigues
082074	Sant Esteve de Palautordera

082080	Sant Esteve Sesrovires
082093	Sant Fost de Campsentelles
082107	Sant Feliu de Codines
082114	Sant Feliu de Llobregat
082129	Sant Feliu Sasserra
082135	Sant Fruitós de Bages
082140	Vilassar de Dalt
082153	Sant Hipòlit de Voltregà
082166	Sant Jaume de Frontanyà
082172	Sant Joan Despí
082188	Sant Joan de Vilatorrada
082191	Vilassar de Mar
082205	Sant Julià de Vilatorrada
082212	Sant Just Desvern
082227	Sant Llorenç d'Hortons
082233	Sant Llorenç Savall
082248	Sant Martí de Centelles
082251	Sant Martí d'Albars
082264	Sant Martí de Tous
082270	Sant Martí Sarroca
082286	Sant Martí Sesgueioles
082299	Sant Mateu de Bages
082303	Premià de Dalt
082310	Sant Pere de Ribes
082325	Sant Pere de Riudebitlles
082331	Sant Pere de Torelló
082346	Sant Pere de Vilamajor
082359	Sant Pol de Mar

082362	Sant Quintí de Mediona
082378	Sant Quirze de Besora
082384	Sant Quirze del Vallès
082397	Sant Quirze Safaja
082401	Sant Sadurní d'Anoia
082418	Sant Sadurní d'Osormort
082423	Marganell
082439	Santa Cecília de Voltregà
082444	Santa Coloma de Cervelló
082457	Santa Coloma de Gramenet
082460	Santa Eugènia de Berga
082476	Santa Eulàlia de Riuprimer
082482	Santa Eulàlia de Ronçana
082495	Santa Fe del Penedès
082508	Santa Margarida de Montbui
082515	Santa Margarida i els Monjos
082520	Barberà del Vallès
082536	Santa Maria de Besora
082541	Esquirol, L'
082554	Santa Maria de Merlès
082567	Santa Maria de Martorelles
082573	Santa Maria de Miralles
082589	Santa Maria d'Oló
082592	Santa Maria de Palautordera
082606	Santa Perpètua de Mogoda
082613	Santa Susanna
082628	Sant Vicenç de Castellet
082634	Sant Vicenç dels Horts

082649	Sant Vicenç de Montalt
082652	Sant Vicenç de Torelló
082665	Cerdanyola del Vallès
082671	Sentmenat
082687	Cercs
082690	Seva
082704	Sitges
082711	Sobremunt
082726	Sora
082732	Subirats
082747	Súria
082750	Tavèrnoles
082763	Tagamanent
082779	Talamanca
082785	Taradell
082798	Terrassa
082802	Tavertet
082819	Teià
082824	Tiana
082830	Tona
082845	Tordera
082858	Torelló
082861	Torre de Claramunt, La
082877	Torrelavit
082883	Torrelles de Foix
082896	Torrelles de Llobregat
082900	Ullastrell
082917	Vacarisses

082922	Vallbona d'Anoia
082938	Vallcebre
082943	Vallgorguina
082956	Vallirana
082969	Vallromanes
082975	Veciana
082981	Vic
082994	Vilada
083008	Viladecavalls
083015	Viladecans
083020	Vilanova del Camí
083036	Vilanova de Sau
083041	Vilobí del Penedès
083054	Vilafranca del Penedès
083067	Vilalba Sasserra
083073	Vilanova i la Geltrú
083089	Viver i Serrateix
089019	Rupit i Pruit
089024	Vilanova del Vallès
089030	Sant Julià de Cerdanyola
089045	Badia del Vallès
089058	Palma de Cervelló, La
090011	Abajas
090032	Adrada de Haza
090063	Aguas Cándidas
090079	Aguilar de Bureba
090098	Albillos
090102	Alcocero de Mola

090119	Alfoz de Bricia
090124	Alfoz de Santa Gadea
090130	Altable
090145	Altos, Los
090161	Ameyugo
090177	Anguix
090183	Aranda de Duero
090196	Arandilla
090200	Arauzo de Miel
090217	Arauzo de Salce
090222	Arauzo de Torre
090238	Arcos
090243	Arenillas de Riopisuerga
090256	Arija
090269	Arlanzón
090275	Arroya de Oca
090294	Atapuerca
090308	Ausines, Los
090320	Avellanosa de Muñó
090336	Bahabón de Esgueva
090341	Balbases, Los
090354	Baños de Valdearados
090367	Bañuelos de Bureba
090373	Barbadillo de Herreros
090389	Barbadillo del Mercado
090392	Barbadillo del Pez
090413	Barrio de Muñó
090434	Barrios de Bureba, Los

090449	Barrios de Colina
090452	Basconcillos del Tozo
090465	Bascuñana
090471	Belbimbre
090487	Belorado
090503	Berberana
090510	Berlangas de Roa
090525	Berzosa de Bureba
090546	Bozoó
090559	Brazacorta
090562	Briviesca
090578	Bugedo
090584	Buniel
090597	Burgos
090601	Busto de Bureba
090618	Cabañes de Esgueva
090623	Cabezón de la Sierra
090639	Cavia
090644	Caleruega
090657	Campillo de Aranda
090660	Campolara
090676	Canicosa de la Sierra
090682	Cantabrana
090709	Carazo
090716	Carcedo de Bureba
090721	Carcedo de Burgos
090737	Cardeñadijo
090742	Cardeñajimeno

090755	Cardeñuela Riopico
090768	Carrias
090774	Cascajares de Bureba
090780	Cascajares de la Sierra
090793	Castellanos de Castro
090829	Castildelgado
090835	Castil de Peones
090840	Castrillo de la Reina
090853	Castrillo de la Vega
090866	Castrillo del Val
090888	Castrillo de Riopisuerga
090905	Castrillo Matajudíos
090912	Castrojeriz
090933	Cayuela
090948	Cebrecos
090951	Celada del Camino
090986	Cerezo de Río Tirón
091003	Cerratón de Juarros
091010	Ciardoncha
091025	Cillaperlata
091031	Cilleruelo de Abajo
091046	Cilleruelo de Arriba
091059	Ciruelos de Cervera
091084	Cogollos
091097	Condado de Treviño
091101	Contreras
091123	Coruña del Conde
091139	Covarrubias

091144	Cubillo del Campo
091157	Cubo de Bureba
091176	Cueva de Roa, La
091195	Cuevas de San Clemente
091209	Encío
091221	Espinosa de Cervera
091237	Espinosa del Camino
091242	Espinosa de los Monteros
091255	Estépar
091274	Fontioso
091280	Frاندovínez
091293	Fresneda de la Sierra Tirón
091307	Fresneña
091314	Fresnillo de las Dueñas
091329	Fresno de Río Tirón
091335	Fresno de Rodilla
091340	Frías
091353	Fuentebureba
091366	Fuentecén
091372	Fuentelcésped
091388	Fuentelisendo
091391	Fuentemolinos
091405	Fuentenebro
091412	Fuentespina
091433	Galbarros
091448	Gallega, La
091486	Grijalba
091499	Grisaleña

091519	Gumiel de Izán
091524	Gumiel de Mercado
091545	Hacinas
091558	Haza
091596	Hontanas
091600	Hontangas
091622	Hontoria de la Cantera
091638	Hontoria del Pinar
091643	Hontoria de Valdearados
091669	Hormazas, Las
091675	Hornillos del Camino
091681	Horra, La
091694	Hortigüela
091708	Hoyales de Roa
091720	Huérmece
091736	Huerta de Arriba
091741	Huerta de Rey
091754	Humada
091767	Hurones
091773	Ibeas de Juarros
091789	Ibrillos
091792	Iglesiarribia
091806	Iglesias
091813	Isar
091828	Itero del Castillo
091834	Jaramillo de la Fuente
091849	Jaramillo Quemado
091890	Junta de Traslaloma

091904	Junta de Villalba de Losa
091911	Jurisdicción de Lara
091926	Jurisdicción de San Zadornil
091947	Lerma
091950	Llano de Bureba
091963	Madrigal del Monte
091979	Madrigalejo del Monte
091985	Mahamud
091998	Mambrilla de Castrejón
092002	Mambrillas de Lara
092019	Mamolar
092024	Manciles
092061	Mazuela
092083	Mecerreyes
092096	Medina de Pomar
092117	Melgar de Fernamental
092138	Merindad de Cuesta-Urria
092143	Merindad de Montija
092156	Merindad de Sotoscueva
092169	Merindad de Valdeporres
092175	Merindad de Valdivielso
092181	Milagros
092194	Miranda de Ebro
092208	Miraveche
092215	Modúbar de la Emparedada
092236	Monasterio de la Sierra
092241	Monasterio de Rodilla
092254	Moncalvillo

092267	Monterrubio de la Demanda
092273	Montorio
092289	Moradillo de Roa
092292	Nava de Roa
092306	Navas de Bureba
092313	Nebreda
092328	Neila
092352	Olmedillo de Roa
092365	Olmillos de Muñó
092387	Oña
092390	Oquillas
092411	Orbaneja Riopico
092426	Padilla de Abajo
092432	Padilla de Arriba
092447	Padrones de Bureba
092463	Palacios de la Sierra
092479	Palacios de Riopisuerga
092485	Palazuelos de la Sierra
092498	Palazuelos de Muñó
092501	Pampliega
092518	Pancorbo
092539	Pardilla
092557	Partido de la Sierra en Tobalina
092560	Pedrosa de Duero
092576	Pedrosa del Páramo
092582	Pedrosa del Príncipe
092595	Pedrosa de Río Úrbel
092616	Peñaranda de Duero

092621	Peral de Arlanza
092655	Piernigas
092668	Pineda de la Sierra
092674	Pineda Trasmonte
092680	Pinilla de los Barruecos
092693	Pinilla de los Moros
092707	Pinilla Trasmonte
092729	Pozza de la Sal
092735	Prádanos de Bureba
092740	Pradoluengo
092753	Presencio
092766	Puebla de Arganzón, La
092772	Puentedura
092791	Quemada
092805	Quintanabureba
092812	Quintana del Pidio
092833	Quintanaález
092870	Quintanaortuño
092886	Quintanapalla
092899	Quintanar de la Sierra
092925	Quintanavides
092946	Quintanilla de la Mata
092959	Quintanilla del Coco
092978	Quintanillas, Las
092984	Quintanilla San García
093018	Quintanilla Vivar
093023	Rabanera del Pinar
093039	Rábanos

093044	Rabé de las Calzadas
093060	Rebolledo de la Torre
093076	Redecilla del Camino
093082	Redecilla del Campo
093095	Regumiel de la Sierra
093109	Reinoso
093116	Retuerta
093121	Revilla y Ahedo, La
093142	Revilla del Campo
093155	Revillarruz
093168	Revilla Vallejera
093174	Rezmondo
093180	Riocavado de la Sierra
093214	Roa
093235	Rojas
093253	Royuela de Río Franco
093266	Rubena
093272	Rublacedo de Abajo
093288	Rucandio
093291	Salas de Bureba
093305	Salas de los Infantes
093327	Saldaña de Burgos
093348	Salinillas de Bureba
093351	San Adrián de Juarros
093370	San Juan del Monte
093386	San Mamés de Burgos
093399	San Martín de Rubiales
093403	San Millán de Lara

093431	Santa Cecilia
093459	Santa Cruz de la Salceda
093462	Santa Cruz del Valle Urbión
093478	Santa Gadea del Cid
093484	Santa Inés
093500	Santa María del Campo
093517	Santa María del Invierno
093522	Santa María del Mercadillo
093538	Santa María Rivarredonda
093543	Santa Olalla de Bureba
093556	Santibáñez de Esgueva
093569	Santibáñez del Val
093581	Santo Domingo de Silos
093608	San Vicente del Valle
093615	Sargentos de la Lora
093620	Sarracín
093636	Sasamón
093654	Sequera de Haza, La
093667	Solarana
093689	Sordillos
093692	Sotillo de la Ribera
093728	Sotragero
093734	Sotresgudo
093749	Susinos del Páramo
093752	Tamarón
093771	Tardajos
093787	Tejada
093804	Terradillos de Esgueva

093811	Tinieblas de la Sierra
093826	Tobar
093847	Tordómar
093863	Torrecilla del Monte
093879	Torregalindo
093885	Torrelara
093898	Torrepadre
093902	Torresandino
093919	Tórtoles de Esgueva
093924	Tosantos
093945	Trespaderne
093958	Tubilla del Agua
093961	Tubilla del Lago
093983	Úrbel del Castillo
094000	Vadocondes
094038	Valdeande
094056	Valdezate
094069	Valdorros
094075	Valmala
094081	Vallarta de Bureba
094094	Valle de Manzanedo
094108	Valle de Mena
094115	Valle de Oca
094120	Valle de Tobalina
094136	Valle de Valdebezana
094141	Valle de Valdelaguna
094154	Valle de Valdelucio
094167	Valle de Zamanzas

094173	Vallejera
094189	Valles de Palenzuela
094192	Valluércanes
094213	Vid y Barrios, La
094228	Vid de Bureba, La
094234	Vileña
094249	Viloria de Rioja
094252	Vilviestre del Pinar
094271	Villadiego
094287	Villaescusa de Roa
094290	Villaescusa la Sombria
094304	Villaespasa
094311	Villafranca Montes de Oca
094326	Villafruela
094332	Villagalijo
094347	Villagonzalo Pedernales
094379	Villahoz
094385	Villalba de Duero
094398	Villalbilla de Burgos
094402	Villalbilla de Gumiel
094419	Villaldemiro
094424	Villalmanzo
094430	Villamayor de los Montes
094445	Villamayor de Treviño
094458	Villambistia
094461	Villamedianilla
094477	Villamiel de la Sierra
094483	Villangómez

094496	Villanueva de Argaño
094509	Villanueva de Carazo
094516	Villanueva de Gumiel
094542	Villanueva de Teba
094555	Villaquirán de la Puebla
094568	Villaquirán de los Infantes
094580	Villariego
094607	Villasandino
094635	Villasur de Herreros
094640	Villatuela
094666	Villaverde del Monte
094672	Villaverde-Mogina
094712	Villayerno Morquillas
094727	Villazopeque
094733	Villegas
094764	Villoruebo
094786	Vizcaínos
094803	Zael
094825	Zarzosa de Río Pisuegra
094831	Zazuar
094859	Zuñeda
099012	Quintanilla del Agua y Tordueles
099027	Valle de Santibáñez
099033	Villarcayo de Merindad de Castilla la Vieja
099048	Valle de las Navas
099051	Valle de Sedano
099064	Merindad de Río Ubierna
099070	Alfoz de Quintanadueñas

099086	Valle de Losa
100015	Abadía
100020	Abertura
100036	Acebo
100041	Acehúche
100054	Aceituna
100067	Ahigal
100073	Albalá
100089	Alcántara
100092	Alcollarín
100106	Alcuéscar
100113	Aldeacentenera
100128	Aldea del Cano
100134	Aldea del Obispo, La
100149	Aldeanueva de la Vera
100152	Aldeanueva del Camino
100165	Aldehuela de Jerte
100171	Alía
100187	Aliseda
100190	Almaraz
100204	Almoharín
100211	Arroyo de la Luz
100226	Arroyomolinos de la Vera
100232	Arroyomolinos
100247	Baños de Montemayor
100250	Barrado
100263	Belvís de Monroy
100279	Benquerencia

100285	Berrocalejo
100298	Berzocana
100302	Bohonal de Ibor
100319	Botija
100324	Brozas
100330	Cabañas del Castillo
100345	Cabezabellosa
100358	Cabezuela del Valle
100361	Cabrero
100377	Cáceres
100383	Cachorrilla
100396	Cadalso
100400	Calzadilla
100417	Caminomorisco
100422	Campillo de Deleitosa
100438	Campo Lugar
100443	Cañamero
100456	Cañaverál
100469	Carbajo
100475	Carcaboso
100481	Carrascalejo
100494	Casar de Cáceres
100507	Casar de Palomero
100514	Casares de las Hurdes
100529	Casas de Don Antonio
100535	Casas de Don Gómez
100540	Casas del Castañar
100553	Casas del Monte

100566	Casas de Millán
100572	Casas de Miravete
100588	Casatejada
100591	Casillas de Coria
100605	Castañar de Ibor
100612	Ceclavín
100627	Cedillo
100633	Cerezo
100648	Cilleros
100651	Collado de la Vera
100664	Conquista de la Sierra
100670	Coria
100686	Cuacos de Yuste
100699	Cumbre, La
100703	Deleitosa
100710	Descargamaría
100725	Eljas
100731	Escorial
100759	Fresnedoso de Ibor
100762	Galisteo
100778	Garciaz
100784	Garganta, La
100797	Garganta la Olla
100801	Gargantilla
100818	Gargüera
100823	Garrovillas de Alconétar
100839	Garvín
100844	Gata

100857	Gordo, El
100860	Granja, La
100876	Guadalupe
100882	Guijo de Coria
100895	Guijo de Galisteo
100909	Guijo de Granadilla
100916	Guijo de Santa Bárbara
100921	Herguijuela
100937	Hernán-Pérez
100942	Herrera de Alcántara
100955	Herreruela
100968	Hervás
100974	Higuera
100980	Hinojal
100993	Holguera
101007	Hoyos
101014	Huélaga
101029	Ibahernando
101035	Jaraicejo
101040	Jaraíz de la Vera
101053	Jarandilla de la Vera
101066	Jarilla
101072	Jerte
101088	Ladrillar
101091	Logrosán
101105	Losar de la Vera
101112	Madrigal de la Vera
101127	Madrigalejo

101133	Madroñera
101148	Majadas
101151	Malpartida de Cáceres
101164	Malpartida de Plasencia
101170	Marchagaz
101186	Mata de Alcántara
101199	Membrío
101203	Mesas de Ibor
101210	Miajadas
101225	Millanes
101231	Mirabel
101246	Mohedas de Granadilla
101259	Monroy
101262	Montánchez
101278	Montehermoso
101284	Moraleja
101297	Morcillo
101301	Navaconcejo
101318	Navalmoral de la Mata
101323	Navalvillar de Ibor
101339	Navas del Madroño
101344	Navezuelas
101357	Nuñomoral
101360	Oliva de Plasencia
101376	Palomero
101382	Pasarón de la Vera
101395	Pedroso de Acim
101409	Peraleda de la Mata

101416	Peraleda de San Román
101421	Perales del Puerto
101437	Pescueza
101442	Pesga, La
101455	Piedras Albas
101468	Pinofranqueado
101474	Piornal
101480	Plasencia
101493	Plasenzuela
101506	Portaje
101513	Portezuelo
101528	Pozuelo de Zarzón
101534	Puerto de Santa Cruz
101549	Rebollar
101552	Riolobos
101565	Robledillo de Gata
101571	Robledillo de la Vera
101587	Robledillo de Trujillo
101590	Robledollano
101604	Romangordo
101611	Ruanes
101626	Salorino
101632	Salvatierra de Santiago
101647	San Martín de Trevejo
101650	Santa Ana
101663	Santa Cruz de la Sierra
101679	Santa Cruz de Paniagua
101685	Santa Marta de Magasca

101698	Santiago de Alcántara
101702	Santiago del Campo
101719	Santibáñez el Alto
101724	Santibáñez el Bajo
101730	Saucedilla
101745	Segura de Toro
101758	Serradilla
101761	Serrejón
101777	Sierra de Fuentes
101783	Talaván
101796	Talaveruela de la Vera
101800	Talayuela
101817	Tejeda de Tiétar
101822	Toril
101838	Tornavacas
101843	Torno, El
101856	Torrecilla de los Ángeles
101869	Torrecillas de la Tiesa
101875	Torre de Don Miguel
101881	Torre de Santa María
101894	Torrejoncillo
101908	Torrejón el Rubio
101915	Torremenga
101920	Torremocha
101936	Torreorgaz
101941	Torrequemada
101954	Trujillo
101967	Valdastillas

101973	Valdecañas de Tajo
101989	Valdefuentes
101992	Valdehúncar
102006	Valdelacasa de Tajo
102013	Valdemorales
102028	Valdeobispo
102034	Valencia de Alcántara
102049	Valverde de la Vera
102052	Valverde del Fresno
102065	Viandar de la Vera
102071	Villa del Campo
102087	Villa del Rey
102090	Villamesías
102104	Villamiel
102111	Villanueva de la Sierra
102126	Villanueva de la Vera
102132	Villar del Pedroso
102147	Villar de Plasencia
102150	Villasbuenas de Gata
102163	Zarza de Granadilla
102179	Zarza de Montánchez
102185	Zarza la Mayor
102198	Zorita
109016	Rosalejo
109021	Vegaviana
109037	Alagón del Río
109042	Tiétar
109055	Pueblonuevo de Miramontes

110012	Alcalá de los Gazules
110027	Alcalá del Valle
110033	Algar
110048	Algeciras
110051	Algodonales
110064	Arcos de la Frontera
110070	Barbate
110086	Barrios, Los
110099	Benaocaz
110103	Bornos
110110	Bosque, El
110125	Cádiz
110131	Castellar de la Frontera
110146	Conil de la Frontera
110159	Chiclana de la Frontera
110162	Chipiona
110178	Espera
110184	Gastor, El
110197	Grazalema
110201	Jerez de la Frontera
110218	Jimena de la Frontera
110223	Línea de la Concepción, La
110239	Medina-Sidonia
110244	Olvera
110257	Paterna de Rivera
110260	Prado del Rey
110276	Puerto de Santa María, El
110282	Puerto Real

110295	Puerto Serrano
110309	Rota
110316	San Fernando
110321	Sanlúcar de Barrameda
110337	San Roque
110342	Setenil de las Bodegas
110355	Tarifa
110368	Torre Alháuquime
110374	Trebujena
110380	Ubrique
110393	Vejer de la Frontera
110407	Villaluenga del Rosario
110414	Villamartín
110429	Zahara
119013	Benalup-Casas Viejas
119028	San José del Valle
119034	San Martín del Tesorillo
120017	Atzeneta del Maestrat
120022	Aín
120038	Albocàsser
120043	Alcalà de Xivert
120056	Alcora, l'
120069	Alcudia de Veo
120075	Alfondeguilla
120081	Algimia de Almonacid
120094	Almazora/Almassora
120108	Almedijar
120115	Almenara

120120	Altura
120136	Arañuel
120141	Ares del Maestrat
120154	Argelita
120167	Artana
120173	Ayódar
120189	Azuébar
120206	Barracas
120213	Betxí
120228	Bejís
120249	Benafer
120252	Benafigos
120265	Benasal
120271	Benicarló
120287	Benicasim/Benicàssim
120290	Benlloch
120311	Borriol
120326	Borriana/Burriana
120332	Cabanes
120347	Càlig
120363	Canet lo Roig
120379	Castell de Cabres
120385	Castellfort
120398	Castellnovo
120402	Castellón de la Plana/Castelló de la Plana
120419	Castillo de Villamalefa
120424	Catí
120430	Caudiel

120445	Cervera del Maestre
120458	Cinctorres
120461	Cirat
120483	Cortes de Arenoso
120496	Costur
120509	Coves de Vinromà, les
120516	Culla
120521	Xert
120537	Chilches/Xilxes
120555	Chodos/Xodos
120568	Chóvar
120574	Eslida
120580	Espadilla
120593	Fanzara
120607	Figueroles
120614	Forcall
120635	Fuente la Reina
120640	Fuentes de Ayódar
120653	Gaibiel
120672	Geldo
120688	Herbés
120691	Higueras
120705	Jana, la
120712	Jérica
120727	Lucena del Cid
120733	Ludiente
120748	Llosa, la
120751	Mata de Morella, la

120764	Matet
120770	Moncofa
120786	Montán
120799	Montanejos
120803	Morella
120810	Navajas
120825	Nules
120831	Olocau del Rey
120846	Onda
120859	Oropesa del Mar/Orpesa
120878	Palanques
120884	Pavías
120897	Peñíscola/Peñíscola
120901	Pina de Montalgrao
120918	Portell de Morella
120923	Puebla de Arenoso
120939	Pobla de Benifassà, la
120944	Pobla Tornesa, la
120957	Ribesalbes
120960	Rossell
120976	Sacañet
120982	Salzadella, la
120995	Sant Jordi/San Jorge
121009	Sant Mateu
121016	San Rafael del Río
121021	Santa Magdalena de Pulpis
121037	Serratella, la
121042	Segorbe

121055	Sierra Engarcerán
121068	Soneja
121074	Sot de Ferrer
121080	Sueras/Suera
121093	Tales
121107	Teresa
121114	Tírig
121129	Todolella
121135	Toga
121140	Torás
121153	Toro, El
121166	Torralba del Pinar
121172	Torreblanca
121188	Torrechiva
121191	Torre d'En Besora, la
121205	Torre d'en Doméneç, la
121212	Traiguera
121227	Useras/Useres, les
121233	Vallat
121248	Vall d'Alba
121251	Vall de Almonacid
121264	Vall d'Uixó, la
121270	Vallibona
121286	Vilafamés
121299	Villafranca del Cid/Vilafranca
121303	Villahermosa del Río
121310	Villamalur
121325	Vilanova d'Alcolea

121331	Villanueva de Viver
121346	Vilar de Canes
121359	Vila-real
121362	Vilavella, la
121378	Villores
121384	Vinaròs
121397	Vistabella del Maestrat
121401	Viver
121418	Zorita del Maestrazgo
121423	Zucaina
129018	Alquerías del Niño Perdido
129023	Sant Joan de Moró
130013	Abenójar
130028	Agudo
130034	Alamillo
130049	Albaladejo
130052	Alcázar de San Juan
130065	Alcoba
130071	Alcolea de Calatrava
130087	Alcubillas
130090	Aldea del Rey
130104	Alhambra
130111	Almadén
130126	Almadenejos
130132	Almagro
130147	Almedina
130150	Almodóvar del Campo
130163	Almuradiel

130179	Anchuras
130185	Arenas de San Juan
130198	Argamasilla de Alba
130202	Argamasilla de Calatrava
130219	Arroba de los Montes
130224	Ballesteros de Calatrava
130230	Bolaños de Calatrava
130245	Brazatortas
130258	Cabezarados
130261	Cabezarrubias del Puerto
130277	Calzada de Calatrava
130283	Campo de Criptana
130296	Cañada de Calatrava
130300	Caracuel de Calatrava
130317	Carrión de Calatrava
130322	Carrizosa
130338	Castellar de Santiago
130343	Ciudad Real
130356	Corral de Calatrava
130369	Cortijos, Los
130375	Cózar
130381	Chillón
130394	Daimiel
130408	Fernán Caballero
130415	Fontanarejo
130420	Fuencaliente
130436	Fuenllana
130441	Fuente el Fresno

130454	Granátula de Calatrava
130467	Guadalmez
130473	Herencia
130489	Hinojosas de Calatrava
130492	Horcajo de los Montes
130505	Labores, Las
130512	Luciana
130527	Malagón
130533	Manzanares
130548	Membrilla
130551	Mestanza
130564	Miguelturra
130570	Montiel
130586	Moral de Calatrava
130599	Navalpino
130603	Navas de Estena
130610	Pedro Muñoz
130625	Picón
130631	Piedrabuena
130646	Poblete
130659	Porzuna
130662	Pozuelo de Calatrava
130678	Pozuelos de Calatrava, Los
130684	Puebla de Don Rodrigo
130697	Puebla del Príncipe
130701	Puerto Lápice
130718	Puertollano
130723	Retuerta del Bullaque

130739	Saceruela
130744	San Carlos del Valle
130757	San Lorenzo de Calatrava
130760	Santa Cruz de los Cáñamos
130776	Santa Cruz de Mudela
130782	Socuéllamos
130795	Solana, La
130809	Solana del Pino
130816	Terrinches
130821	Tomelloso
130837	Torralba de Calatrava
130842	Torre de Juan Abad
130855	Torrenueva
130868	Valdemanco del Esteras
130874	Valdepeñas
130880	Valenzuela de Calatrava
130893	Villahermosa
130907	Villamanrique
130914	Villamayor de Calatrava
130929	Villanueva de la Fuente
130935	Villanueva de los Infantes
130940	Villanueva de San Carlos
130953	Villar del Pozo
130966	Villarrubia de los Ojos
130972	Villarta de San Juan
130988	Viso del Marqués
139014	Robledo, El
139029	Ruidera

139035	Arenales de San Gregorio
139040	Llanos del Caudillo
140018	Adamuz
140023	Aguilar de la Frontera
140039	Alcaracejos
140044	Almedinilla
140057	Almodóvar del Río
140060	Añora
140076	Baena
140082	Belalcázar
140095	Belmez
140109	Benamejí
140116	Blázquez, Los
140121	Bujalance
140137	Cabra
140142	Cañete de las Torres
140155	Carcabuey
140168	Cardeña
140174	Carlota, La
140180	Carpio, El
140193	Castro del Río
140207	Conquista
140214	Córdoba
140229	Doña Mencía
140235	Dos Torres
140240	Encinas Reales
140253	Espejo
140266	Espiel

140272	Fernán-Núñez
140288	Fuente la Lancha
140291	Fuente Obejuna
140305	Fuente Palmera
140312	Fuente-Tójar
140327	Granjuela, La
140333	Guadalcázar
140348	Guijo, El
140351	Hinojosa del Duque
140364	Hornachuelos
140370	Iznájar
140386	Lucena
140399	Luque
140403	Montalbán de Córdoba
140410	Montemayor
140425	Montilla
140431	Montoro
140446	Monturque
140459	Moriles
140462	Nueva Carteya
140478	Obejo
140484	Palenciana
140497	Palma del Río
140500	Pedro Abad
140517	Pedroche
140522	Peñarroya-Pueblonuevo
140538	Posadas
140543	Pozoblanco

140556	Priego de Córdoba
140569	Puente Genil
140575	Rambla, La
140581	Rute
140594	San Sebastián de los Ballesteros
140608	Santaella
140615	Santa Eufemia
140620	Torrecampo
140636	Valenzuela
140641	Valsequillo
140654	Victoria, La
140667	Villa del Río
140673	Villafranca de Córdoba
140689	Villaharta
140692	Villanueva de Córdoba
140706	Villanueva del Duque
140713	Villanueva del Rey
140728	Villaralto
140734	Villaviciosa de Córdoba
140749	Viso, El
140752	Zuheros
149019	Fuente Carreteros
149024	Gujarroza, La
150011	Abegondo
150026	Ames
150032	Aranga
150047	Ares
150050	Arteixo

150063	Arzúa
150079	Baña, A
150085	Bergondo
150098	Betanzos
150102	Boimorto
150119	Boiro
150124	Boqueixón
150130	Brión
150145	Cabana de Bergantiños
150158	Cabanas
150161	Camariñas
150177	Cambre
150183	Capela, A
150196	Carballo
150200	Carnota
150217	Carral
150222	Cedeira
150238	Cee
150243	Cerceda
150256	Cerdido
150275	Coirós
150281	Corcubión
150294	Coristanco
150308	Coruña, A
150315	Culleredo
150320	Curtis
150336	Dodro
150341	Dumbría

150354	Fene
150367	Ferrol
150373	Fisterra
150389	Frades
150392	Irixoa
150406	Laxe
150413	Laracha, A
150428	Lousame
150434	Malpica de Bergantiños
150449	Mañón
150452	Mazaricos
150465	Melide
150471	Mesía
150487	Miño
150490	Moeche
150503	Monfero
150510	Mugardos
150525	Muxía
150531	Muros
150546	Narón
150559	Neda
150562	Negreira
150578	Noia
150584	Oleiros
150597	Ordes
150601	Oroso
150618	Ortigueira
150623	Outes

150644	Paderne
150657	Padrón
150660	Pino, O
150676	Pobra do Caramiñal, A
150682	Ponteceso
150695	Pontedeume
150709	Pontes de García Rodríguez, As
150716	Porto do Son
150721	Rianxo
150737	Ribeira
150742	Rois
150755	Sada
150768	San Sadurniño
150774	Santa Comba
150780	Santiago de Compostela
150793	Santiso
150807	Sobrado
150814	Somozas, As
150829	Teo
150835	Toques
150840	Tordoia
150853	Touro
150866	Trazo
150872	Valdoviño
150888	Val do Dubra
150891	Vedra
150905	Vilasantar
150912	Vilarmaior

150927	Vimianzo
150933	Zas
159012	Cariño
159027	Oza-Cesuras
160014	Abia de la Obispalía
160029	Acebrón, El
160035	Alarcón
160040	Albaladejo del Cuende
160053	Albalate de las Nogueras
160066	Albendea
160072	Alberca de Záncara, La
160088	Alcalá de la Vega
160091	Alcantud
160105	Alcázar del Rey
160112	Alcojate
160127	Alconchel de la Estrella
160133	Algarra
160148	Aliaguilla
160151	Almarcha, La
160164	Almendros
160170	Almodóvar del Pinar
160186	Almonacid del Marquesado
160199	Altarejos
160203	Arandilla del Arroyo
160225	Arcos de la Sierra
160231	Chillarón de Cuenca
160246	Arguisuelas
160259	Arrancacepas

160262	Atalaya del Cañavate
160278	Barajas de Melo
160297	Barchín del Hoyo
160301	Bascuñana de San Pedro
160318	Beamud
160323	Belinchón
160339	Belmonte
160344	Belmontejo
160357	Beteta
160360	Boniches
160382	Buciegas
160395	Buenache de Alarcón
160409	Buenache de la Sierra
160416	Buendía
160421	Campillo de Altobuey
160437	Campillos-Paravientos
160442	Campillos-Sierra
160455	Canalejas del Arroyo
160468	Cañada del Hoyo
160474	Cañada Juncosa
160480	Cañamares
160493	Cañavate, El
160506	Cañaveras
160513	Cañaveruelas
160528	Cañete
160534	Cañizares
160552	Carboneras de Guadazaón
160565	Cardenete

160571	Carrascosa
160587	Carrascosa de Haro
160604	Casas de Benítez
160611	Casas de Fernando Alonso
160626	Casas de Garcimolina
160632	Casas de Guijarro
160647	Casas de Haro
160650	Casas de los Pinos
160663	Casasimarro
160679	Castejón
160685	Castillejo de Iniesta
160702	Castillejo-Sierra
160719	Castillo-Albaráñez
160724	Castillo de Garcimuñoz
160730	Cervera del Llano
160745	Cierva, La
160783	Cuenca
160796	Cueva del Hierro
160817	Chumillas
160822	Enguñados
160838	Fresneda de Altarejos
160843	Fresneda de la Sierra
160856	Frontera, La
160869	Fuente de Pedro Naharro
160875	Fuentelespino de Haro
160881	Fuentelespino de Moya
160894	Fuentes
160915	Fuertescusa

160920	Gabaldón
160936	Garaballa
160941	Gascueña
160954	Graja de Campalbo
160967	Graja de Iniesta
160973	Henarejos
160989	Herrumblar, El
160992	Hinojosa, La
161006	Hinojosos, Los
161013	Hito, El
161028	Honrubia
161034	Hontanaya
161049	Hontecillas
161065	Horcajo de Santiago
161071	Huélamo
161087	Huelves
161090	Huérquina
161104	Huerta de la Obispalía
161111	Huerta del Marquesado
161126	Huete
161132	Iniesta
161150	Laguna del Marquesado
161163	Lagunaseca
161179	Landete
161185	Ledaña
161198	Leganiel
161219	Majadas, Las
161224	Mariana

161230	Masegosa
161245	Mesas, Las
161258	Minglanilla
161261	Mira
161283	Monreal del Llano
161296	Montalbanejo
161300	Montalbo
161317	Monteagudo de las Salinas
161322	Mota de Altarejos
161338	Mota del Cuervo
161343	Motilla del Palancar
161356	Moya
161375	Narboneta
161394	Olivares de Júcar
161408	Olmeda de la Cuesta
161415	Olmeda del Rey
161420	Olmedilla de Alarcón
161436	Olmedilla de Eliz
161454	Osa de la Vega
161467	Pajarón
161473	Pajaroncillo
161489	Palomares del Campo
161492	Palomera
161505	Paracuellos
161512	Paredes
161527	Parra de las Vegas, La
161533	Pedernoso, El
161548	Pedroñeras, Las

161551	Peral, El
161564	Peraleja, La
161570	Pesquera, La
161586	Picazo, El
161599	Pinarejo
161603	Pineda de Gigüela
161610	Piqueras del Castillo
161625	Portalrubio de Guadamejud
161631	Portilla
161659	Poyatos
161662	Pozoamargo
161678	Pozorrubio de Santiago
161697	Pozuelo, El
161701	Priego
161718	Provencio, El
161723	Puebla de Almenara
161739	Valle de Altomira, El
161744	Puebla del Salvador
161757	Quintanar del Rey
161760	Rada de Haro
161776	Reíllo
161816	Rozalén del Monte
161855	Saceda-Trasierra
161868	Saelices
161874	Salinas del Manzano
161880	Salmeroncillos
161893	Salvacañete
161907	San Clemente

161914	San Lorenzo de la Parrilla
161929	San Martín de Boniches
161935	San Pedro Palmiches
161940	Santa Cruz de Moya
161953	Santa María del Campo Rus
161966	Santa María de los Llanos
161972	Santa María del Val
161988	Sisante
161991	Solera de Gabaldón
162027	Talayuelas
162033	Tarancón
162048	Tébar
162051	Tejadillos
162064	Tinajas
162099	Torralba
162110	Torrejoncillo del Rey
162125	Torrubia del Campo
162131	Torrubia del Castillo
162159	Tragacete
162162	Tresjuncos
162178	Tribaldos
162184	Uclés
162197	Uña
162244	Valdemeca
162257	Valdemorillo de la Sierra
162276	Valdemoro-Sierra
162282	Valdeolivas
162316	Valhermoso de la Fuente

162342	Valsalobre
162368	Valverde de Júcar
162374	Valverdejo
162380	Vara de Rey
162393	Vega del Codorno
162407	Vellisca
162429	Villaconejos de Trabaque
162435	Villaescusa de Haro
162440	Villagarcía del Llano
162453	Villalba de la Sierra
162466	Villalba del Rey
162472	Villalgordo del Marquesado
162488	Villalpardo
162491	Villamayor de Santiago
162504	Villanueva de Guadamejud
162511	Villanueva de la Jara
162532	Villar de Cañas
162547	Villar de Domingo García
162550	Villar de la Encina
162585	Villar del Humo
162598	Villar del Infantado
162630	Villar de Olalla
162645	Villarejo de Fuentes
162658	Villarejo de la Peñuela
162661	Villarejo-Periesteban
162696	Villares del Saz
162700	Villarrubio
162717	Villarta

162722	Villas de la Ventosa
162738	Villaverde y Pasaconsol
162743	Víllora
162756	Vindel
162769	Yémeda
162775	Zafra de Záncara
162781	Zafrilla
162794	Zarza de Tajo
162808	Zarzuela
169015	Campos del Paraíso
169020	Valdetórtola
169036	Valeras, Las
169041	Fuentejava de Jábaga
169054	Arcas
169067	Valdecolmenas, Los
169089	Pozorrubielos de la Mancha
169092	Sotorribas
169106	Villar y Velasco
170010	Agullana
170025	Aiguaviva
170031	Albanyà
170046	Albons
170059	Far d'Empordà, El
170062	Alp
170078	Amer
170084	Anglès
170097	Arbúcies
170101	Argelaguer

170118	Armentera, L'
170123	Avinyonet de Puigventós
170139	Begur
170144	Vajol, La
170157	Banyoles
170160	Bàscara
170182	Bellcaire d'Empordà
170195	Besalú
170209	Bescanó
170216	Beuda
170221	Bisbal d'Empordà, La
170237	Blanes
170242	Bolvir
170255	Bordils
170268	Borrassà
170274	Breda
170280	Brunyola
170293	Boadella i les Escaules
170307	Cabanes
170314	Cabanelles
170329	Cadaqués
170335	Caldes de Malavella
170340	Calonge
170353	Camós
170366	CampdevànoI
170372	Campelles
170388	Campllong
170391	Camprodon

170405	Canet d'Adri
170412	Cantallops
170427	Capmany
170433	Queralbs
170448	Cassà de la Selva
170464	Castellfollit de la Roca
170470	Castelló d'Empúries
170486	Castell-Platja d'Aro
170499	Celrà
170502	Cervià de Ter
170519	Cistella
170524	Siurana
170545	Colera
170558	Colomers
170561	Cornellà del Terri
170577	Corçà
170583	Crespià
170600	Darnius
170617	Das
170622	Escala, L'
170638	Espinelves
170643	Espolla
170656	Esponellà
170669	Figueres
170675	Flaçà
170681	Foixà
170694	Fontanals de Cerdanya
170708	Fontanilles

170715	Fontcoberta
170736	Fornells de la Selva
170741	Fortià
170754	Garrigàs
170767	Garrigoles
170773	Garriguella
170789	Ger
170792	Girona
170806	Gombrèn
170813	Gualta
170828	GUILS DE CERDANYA
170834	Hostalric
170849	Isòvol
170852	Jafre
170865	Jonquera, La
170871	Juià
170887	Lladó
170890	Llagostera
170904	Llambilles
170911	Llanars
170926	Llançà
170932	Llers
170947	Llívia
170950	Lloret de Mar
170963	Llosses, Les
170979	Madremanya
170985	Maià de Montcal
170998	Meranges

171002	Masarac
171019	Massanes
171024	Maçanet de Cabrenys
171030	Maçanet de la Selva
171058	Mieres
171061	Mollet de Peralada
171077	Molló
171096	Montagut i Oix
171100	Mont-ras
171117	Navata
171122	Ogassa
171143	Olot
171156	Ordis
171169	Osor
171175	Palafrugell
171181	Palamós
171194	Palau de Santa Eulàlia
171208	Palau-saverdera
171215	Palau-sator
171236	Palol de Revardit
171241	Pals
171254	Pardines
171267	Parlavà
171289	Pau
171292	Pedret i Marzà
171306	Pera, La
171328	Peralada
171334	Planes d'Hostoles, Les

171349	Planoles
171352	Pont de Molins
171365	Pontós
171371	Porqueres
171387	Portbou
171390	Preses, Les
171404	Port de la Selva, El
171411	Puigcerdà
171426	Quart
171432	Rabós
171447	Regencós
171450	Ribes de Freser
171463	Riells i Viabrea
171479	Ripoll
171485	Riudarenes
171498	Riudaura
171501	Riudellots de la Selva
171518	Riumors
171523	Roses
171539	Rupià
171544	Sales de Llierca
171557	Salt
171576	Sant Andreu Salou
171582	Sant Climent Sescebes
171595	Sant Feliu de Buixalleu
171609	Sant Feliu de Guíxols
171616	Sant Feliu de Pallerols
171621	Sant Ferriol

171637	Sant Gregori
171642	Sant Hilari Sacalm
171655	Sant Jaume de Llierca
171668	Sant Jordi Desvalls
171674	Sant Joan de les Abadesses
171680	Sant Joan de Mollet
171693	Sant Julià de Ramis
171707	Vallfogona de Ripollès
171714	Sant Llorenç de la Muga
171729	Sant Martí de Llémena
171735	Sant Martí Vell
171740	Sant Miquel de Campmajor
171753	Sant Miquel de Fluvià
171766	Sant Mori
171772	Sant Pau de Segúries
171788	Sant Pere Pescador
171805	Santa Coloma de Farners
171812	Santa Cristina d'Aro
171827	Santa Llogaia d'Àlguema
171833	Sant Aniol de Finestres
171848	Santa Pau
171851	Sant Joan les Fonts
171864	Sarrià de Ter
171870	Saus, Camallera i Llampaiés
171886	Selva de Mar, La
171899	Cellera de Ter, La
171903	Serinyà
171910	Serra de Daró

171925	Setcases
171931	Sils
171946	Susqueda
171959	Tallada d'Empordà, La
171962	Terrades
171978	Torrent
171984	Torroella de Fluvià
171997	Torroella de Montgrí
172001	Tortellà
172018	Toses
172023	Tossa de Mar
172039	Ultramort
172044	Ullà
172057	Ullastret
172060	Urús
172076	Vall d'en Bas, La
172082	Vall de Bianya, La
172095	Vall-llobrega
172109	Ventalló
172116	Verges
172121	Vidrà
172137	Vidreres
172142	Vilabertran
172155	Vilablareix
172168	Viladasens
172174	Viladamat
172180	Vilademuls
172207	Viladrau

172214	Vilafant
172229	Vilaür
172235	Vilajuïga
172240	Vilallonga de Ter
172253	Vilamacolum
172266	Vilamalla
172272	Vilamaniscle
172288	Vilanant
172305	Vila-sacra
172327	Vilopriu
172333	Vilobí d'Onyar
172348	Biure
179011	Cruïlles, Monells i Sant Sadurní de l'Heura
179026	Forallac
179032	Sant Julià del Llor i Bonmatí
180016	Agrón
180021	Alamedilla
180037	Albolote
180042	Albondón
180055	Albuñán
180068	Albuñol
180074	Albuñuelas
180107	Aldeire
180114	Alfacar
180129	Algarinejo
180135	Alhama de Granada
180140	Alhendín
180153	Alicún de Ortega

180166	Almegíjar
180172	Almuñécar
180188	Alquife
180205	Arenas del Rey
180212	Armillá
180227	Atarfe
180233	Baza
180248	Beas de Granada
180251	Beas de Guadix
180270	Benalúa
180286	Benalúa de las Villas
180299	Benamaurel
180303	Bérchules
180325	Bubión
180331	Busquístar
180346	Cacín
180359	Cádiar
180362	Cájar
180378	Calicasas
180384	Campotéjar
180397	Caniles
180401	Cáñar
180423	Capileira
180439	Carataunas
180444	Cástaras
180457	Castilléjar
180460	Castril
180476	Cenes de la Vega

180482	Cijuela
180495	Cogollos de Guadix
180508	Cogollos de la Vega
180515	Colomera
180536	Cortes de Baza
180541	Cortes y Graena
180567	Cúllar
180573	Cúllar Vega
180592	Chauchina
180613	Chimeneas
180628	Churriana de la Vega
180634	Darro
180649	Dehesas de Guadix
180652	Dehesas Viejas
180665	Deifontes
180671	Diezma
180687	Dílar
180690	Dólar
180704	Dúdar
180711	Dúrcal
180726	Escúzar
180747	Ferreira
180763	Fonelas
180779	Fornes
180785	Freila
180798	Fuente Vaqueros
180824	Galera
180830	Gobernador

180845	Gójar
180858	Gor
180861	Gorafe
180877	Granada
180883	Guadahortuna
180896	Guadix
180938	Gualchos
180943	Güejar Sierra
180956	Güevéjar
180969	Huélago
180975	Huéneja
180981	Huéscar
180994	Huétor de Santillán
181008	Huétor Tájar
181015	Huétor Vega
181020	Illora
181036	Itrabo
181054	Iznalloz
181067	Játar
181073	Jayena
181089	Jerez del Marquesado
181092	Jete
181113	Jun
181128	Juviles
181149	Calahorra, La
181152	Láchar
181165	Lanjarón
181171	Lanteira

181190	Lecrín
181204	Lentegí
181211	Lobras
181226	Loja
181232	Lugros
181247	Lújar
181263	Malahá, La
181279	Maracena
181285	Marchal
181324	Moclín
181330	Molvízar
181345	Monachil
181358	Montefrío
181361	Montejícar
181377	Montillana
181383	Moraleda de Zafayona
181400	Motril
181417	Murtas
181438	Nigüelas
181443	Nívar
181456	Ogíjares
181469	Orce
181475	Órgiva
181481	Otívar
181494	Villa de Otura
181507	Padul
181514	Pampaneira
181529	Pedro Martínez

181535	Peligros
181540	Peza, La
181572	Pinos Genil
181588	Pinos Puente
181591	Píñar
181612	Polícar
181627	Polopos
181633	Pórtugos
181648	Puebla de Don Fadrique
181651	Pulianas
181670	Purullena
181686	Quéntar
181703	Rubite
181710	Salar
181731	Salobreña
181746	Santa Cruz del Comercio
181759	Santa Fe
181762	Soportújar
181778	Sorvilán
181784	Torre-Cardela
181797	Torvizcón
181801	Trevélez
181818	Turón
181823	Ugíjar
181839	Válor
181844	Vélez de Benaudalla
181857	Ventas de Huelma
181876	Villanueva de las Torres

181882	Villanueva Mesía
181895	Víznar
181921	Zafarraya
181937	Zubia, La
181942	Zújar
189017	Taha, La
189022	Valle, El
189038	Nevada
189043	Alpujarra de la Sierra
189056	Gabias, Las
189069	Guajares, Los
189075	Valle del Zalabí
189081	Villamena
189094	Morelábor
189108	Pinar, El
189115	Vegas del Genil
189120	Cuevas del Campo
189136	Zagra
189141	Valderrubio
189154	Domingo Pérez de Granada
189167	Torrenueva Costa
190019	Abánades
190024	Ablanque
190030	Adobes
190045	Alaminos
190058	Alarilla
190061	Albalate de Zorita
190077	Albares

190083	Albendiego
190096	Alcocer
190100	Alcolea de las Peñas
190117	Alcolea del Pinar
190138	Alcoroches
190156	Aldeanueva de Guadalajara
190169	Algar de Mesa
190175	Algora
190181	Alhóndiga
190194	Alique
190208	Almadrones
190215	Almoguera
190220	Almonacid de Zorita
190236	Alocén
190241	Alovera
190273	Alustante
190313	Angón
190328	Anguita
190334	Anquela del Ducado
190349	Anquela del Pedregal
190365	Aranzueque
190371	Arbancón
190387	Arbeteta
190390	Argecilla
190404	Armallones
190411	Armuña de Tajuña
190426	Arroyo de las Fraguas
190432	Atanzón

190447	Atienza
190450	Auñón
190463	Azuqueca de Henares
190479	Baides
190485	Baños de Tajo
190498	Bañuelos
190501	Barriopedro
190518	Berninches
190523	Bodera, La
190539	Brihuega
190544	Budia
190557	Bujalaro
190576	Bustares
190582	Cabanillas del Campo
190595	Campillo de Dueñas
190609	Campillo de Ranas
190616	Campisábalos
190642	Canredondo
190655	Cantalojas
190668	Cañizar
190674	Cardoso de la Sierra, El
190707	Casa de Uceda
190714	Casar, El
190735	Casas de San Galindo
190740	Caspueñas
190753	Castejón de Henares
190766	Castellar de la Muela
190788	Castilforte

190791	Castilnuevo
190805	Cendejas de Enmedio
190812	Cendejas de la Torre
190827	Centenera
190864	Cifuentes
190870	Cincovillas
190886	Ciruelas
190899	Ciruelos del Pinar
190903	Cobeta
190910	Cogollor
190925	Cogolludo
190959	Condemios de Abajo
190962	Condemios de Arriba
190978	Congostrina
190984	Copernal
190997	Corduente
191023	Cubillo de Uceda, El
191039	Checa
191044	Chequilla
191057	Chiloeches
191060	Chillarón del Rey
191076	Driebes
191082	Durón
191095	Embid
191109	Escamilla
191116	Escariche
191121	Escopete
191137	Espinosa de Henares

191142	Esplegares
191155	Establés
191168	Estriégana
191174	Fontanar
191180	Fuembellida
191193	Fuencemillán
191207	Fuentelahiguera de Albatages
191214	Fuenteleucina
191229	Fuentsaz
191235	Fuenteviejo
191240	Fuentevilla
191253	Gajanejos
191266	Galápagos
191272	Galve de Sorbe
191291	Gascuña de Bornova
191305	Guadalajara
191327	Henche
191333	Heras de Ayuso
191348	Herrería
191351	Hiendelaencina
191364	Hijes
191386	Hita
191399	Hombrados
191425	Hontoba
191431	Horche
191459	Hortezuela de Océn
191462	Huerce, La
191478	Huérmedes del Cerro

191484	Huertahernando
191500	Hueva
191517	Humanes
191522	Illana
191538	Iniéstola
191543	Inviernas, Las
191556	Irueste
191569	Jadraque
191575	Jirueque
191594	Ledanca
191608	Loranca de Tajuña
191615	Lupiana
191620	Luzaga
191636	Luzón
191654	Majaelrayo
191667	Málaga del Fresno
191673	Malaguilla
191689	Mandayona
191692	Mantiel
191706	Maranchón
191713	Marchamalo
191728	Masegoso de Tajuña
191734	Matarrubia
191749	Matillas
191752	Mazarete
191765	Mazuecos
191771	Medranda
191787	Megina

191790	Membrillera
191811	Miedes de Atienza
191826	Mierla, La
191832	Milmarcos
191847	Millana
191850	Miñosa, La
191863	Mirabueno
191879	Miralrío
191885	Mochales
191898	Mohernando
191902	Molina de Aragón
191919	Monasterio
191924	Mondéjar
191930	Montarrón
191945	Moratilla de los Meleros
191958	Morenilla
191961	Mudux
191977	Navas de Jadraque, Las
191983	Negredo
191996	Ocentejo
192000	Olivar, El
192017	Olmeda de Cobeta
192022	Olmeda de Jadraque, La
192038	Ordial, El
192043	Orea
192081	Pálmaces de Jadraque
192094	Pardos
192108	Paredes de Sigüenza

192115	Pareja
192120	Pastrana
192136	Pedregal, El
192141	Peñalén
192154	Peñalver
192167	Peralejos de las Truchas
192173	Peralveche
192189	Pinilla de Jadraque
192192	Pinilla de Molina
192206	Pioz
192213	Piqueras
192228	Pobo de Dueñas, El
192234	Poveda de la Sierra
192249	Pozo de Almoguera
192252	Pozo de Guadalajara
192265	Prádena de Atienza
192271	Prados Redondos
192287	Puebla de Beleña
192290	Puebla de Valles
192304	Quer
192311	Rebollosa de Jadraque
192326	Recuenco, El
192332	Reñera
192347	Retiendas
192350	Riba de Saelices
192379	Rillo de Gallo
192385	Riofrío del Llano
192398	Robledillo de Mohernando

192402	Robledo de Corpes
192419	Romanillos de Atienza
192424	Romanones
192430	Rueda de la Sierra
192445	Sacecorbo
192458	Sacedón
192461	Saelices de la Sal
192477	Salmerón
192483	San Andrés del Congosto
192496	San Andrés del Rey
192509	Santiuste
192516	Saúca
192521	Sayatón
192542	Selas
192555	Setiles
192568	Sienes
192574	Sigüenza
192580	Solanillos del Extremo
192593	Somolinos
192607	Sotillo, El
192614	Sotodosos
192629	Tamajón
192635	Taragudo
192640	Taravilla
192653	Tartanedo
192666	Tendilla
192672	Terzaga
192688	Tierzo

192691	Toba, La
192705	Tordelrábano
192712	Tordellego
192727	Tordesilos
192748	Torija
192770	Torre Cuadrada de Molina
192786	Torre Cuadrada
192799	Torre del Burgo
192803	Torrejón del Rey
192810	Torremocha de Jadraque
192825	Torremocha del Campo
192831	Torremocha del Pinar
192846	Torremochuela
192859	Torrubia
192862	Tórtola de Henares
192878	Tortuera
192884	Tortuero
192897	Traíd
192901	Trijueque
192918	Trillo
192939	Uceda
192944	Ujados
192960	Utande
192976	Valdarachas
192982	Valdearenas
192995	Valdeavellano
193009	Valdeaveruelo
193016	Valdeconcha

193021	Valdegrudas
193037	Valdelcubo
193042	Valdenuño Fernández
193055	Valdepeñas de la Sierra
193068	Valderrebollo
193074	Valdesotos
193080	Valfermoso de Tajuña
193093	Valhermoso
193107	Valtablado del Río
193114	Valverde de los Arroyos
193140	Viana de Jadraque
193172	Villanueva de Alcorón
193188	Villanueva de Argecilla
193191	Villanueva de la Torre
193212	Villares de Jadraque
193227	Villaseca de Henares
193233	Villaseca de Uceda
193248	Villel de Mesa
193251	Viñuelas
193264	Yebes
193270	Yebra
193299	Yélamos de Abajo
193303	Yélamos de Arriba
193310	Yunquera de Henares
193325	Yunta, La
193331	Zaorejas
193346	Zarzuela de Jadraque
193359	Zorita de los Canes

199010	Semillas
200013	Abaltzisketa
200028	Aduna
200034	Aizarnazabal
200049	Albiztur
200052	Alegia
200065	Alkiza
200071	Altzo
200087	Amezketeta
200090	Andoain
200104	Anoeta
200111	Antzuola
200126	Arama
200132	Aretxabaleta
200147	Asteasu
200150	Ataun
200163	Aia
200179	Azkoitia
200185	Azpeitia
200198	Beasain
200202	Beizama
200219	Belauntza
200224	Berastegi
200230	Berrobi
200245	Bidania-Goiatz
200258	Zegama
200261	Zerain
200277	Zestoa

200283	Zizurkil
200296	Deba
200300	Eibar
200317	Elduain
200322	Elgoibar
200338	Elgeta
200343	Eskoriatza
200356	Ezkio-Itsaso
200369	Hondarribia
200375	Gaintza
200381	Gabiria
200394	Getaria
200408	Hernani
200415	Hernialde
200420	Ibarra
200436	Idiazabal
200441	Ikaztegieta
200454	Irun
200467	Irura
200473	Itsasondo
200489	Larraul
200492	Lazkao
200505	Leaburu
200512	Legazpi
200527	Legorreta
200533	Lezo
200548	Lizartza
200551	Arrasate/Mondragón

200564	Mutriku
200570	Mutiloa
200586	Olaberria
200599	Oñati
200603	Orexa
200610	Orio
200625	Ormaiztegi
200631	Oiartzun
200646	Pasaia
200659	Soraluze-Placencia de las Armas
200662	Errezil
200678	Errenteria
200684	Leintz-Gatzaga
200697	Donostia/San Sebastián
200701	Segura
200718	Tolosa
200723	Urnieta
200739	Usurbil
200744	Bergara
200757	Villabona
200760	Ordizia
200776	Urretxu
200782	Zaldibia
200795	Zarautz
200809	Zumarraga
200816	Zumaia
209014	Mendaro
209029	Lasarte-Oria

209035	Astigarraga
209040	Baliarrain
209053	Orendain
209066	Altzaga
209072	Gaztelu
210010	Alájar
210025	Aljaraque
210031	Almendro, El
210046	Almonaster la Real
210059	Almonte
210062	Alosno
210078	Aracena
210084	Aroche
210097	Arroyomolinos de León
210101	Ayamonte
210118	Beas
210123	Berrocal
210139	Bollullos Par del Condado
210144	Bonares
210157	Cabezas Rubias
210160	Cala
210176	Calañas
210182	Campillo, El
210195	Campofrío
210209	Cañaverál de León
210216	Cartaya
210221	Castaño del Robledo
210237	Cerro de Andévalo, El

210242	Corteconcepción
210255	Cortegana
210268	Cortelazor
210274	Cumbres de Enmedio
210280	Cumbres de San Bartolomé
210293	Cumbres Mayores
210307	Chucena
210314	Encinasola
210329	Escacena del Campo
210335	Fuenteheridos
210340	Galaroza
210353	Gibraleón
210366	Granada de Río-Tinto, La
210372	Granado, El
210388	Higuera de la Sierra
210391	Hinojales
210405	Hinojos
210412	Huelva
210427	Isla Cristina
210433	Jabugo
210448	Lepe
210451	Linares de la Sierra
210464	Lucena del Puerto
210470	Manzanilla
210486	Marines, Los
210499	Minas de Riotinto
210502	Moguer
210519	Nava, La

210524	Nerva
210530	Niebla
210545	Palma del Condado, La
210558	Palos de la Frontera
210561	Paterna del Campo
210577	Paymogo
210583	Puebla de Guzmán
210596	Puerto Moral
210600	Punta Umbría
210617	Rociana del Condado
210622	Rosal de la Frontera
210638	San Bartolomé de la Torre
210643	San Juan del Puerto
210656	Sanlúcar de Guadiana
210669	San Silvestre de Guzmán
210675	Santa Ana la Real
210681	Santa Bárbara de Casa
210694	Santa Olalla del Cala
210708	Trigueros
210715	Valdelarco
210720	Valverde del Camino
210736	Villablanca
210741	Villalba del Alcor
210754	Villanueva de las Cruces
210767	Villanueva de los Castillejos
210773	Villarrasa
210789	Zalamea la Real
210792	Zufre

219026	Zarza-Perrunal, La
220015	Abiego
220020	Abizanda
220036	Adahuesca
220041	Agüero
220067	Aisa
220073	Albalate de Cinca
220089	Albalatillo
220092	Albelda
220113	Albero Alto
220128	Albero Bajo
220134	Alberuela de Tubo
220149	Alcalá de Gurrea
220152	Alcalá del Obispo
220165	Alcampell
220171	Alcolea de Cinca
220187	Alcubierre
220190	Alerre
220204	Alfántega
220211	Almudévar
220226	Almunia de San Juan
220232	Almuniente
220247	Alquézar
220250	Altorricón
220279	Angüés
220285	Ansó
220298	Antillón
220324	Aragüés del Puerto

220358	Arén
220361	Argavieso
220377	Arguis
220396	Ayerbe
220400	Azanuy-Alins
220417	Azara
220422	Azlor
220438	Baélls
220443	Bailo
220456	Baldellou
220469	Ballobar
220475	Banastás
220481	Barbastro
220494	Barbués
220507	Barbuñales
220514	Bárcabo
220529	Belver de Cinca
220535	Benabarre
220540	Benasque
220553	Berbegal
220572	Bielsa
220588	Bierge
220591	Biescas
220605	Binaced
220612	Binéfar
220627	Bisaurri
220633	Biscarrués
220648	Blecua y Torres

220664	Boltaña
220670	Bonansa
220686	Borau
220699	Broto
220725	Caldearenas
220746	Campo
220759	Camporrélls
220762	Canal de Berdún
220778	Candasnos
220784	Canfranc
220797	Capdesaso
220801	Capella
220818	Casbas de Huesca
220823	Castejón del Puente
220839	Castejón de Monegros
220844	Castejón de Sos
220857	Castelflorite
220860	Castiello de Jaca
220876	Castigaleu
220882	Castillazuelo
220895	Castillonroy
220909	Colungo
220942	Chalamera
220955	Chía
220968	Chimillas
220993	Esplús
221029	Estada
221035	Estadilla

221053	Estopiñán del Castillo
221066	Fago
221072	Fanlo
221091	Fiscal
221105	Fonz
221112	Foradada del Toscar
221127	Fraga
221133	Fueva, La
221148	Gistaín
221151	Grado, El
221164	Grañén
221170	Graus
221199	Gurrea de Gállego
221225	Hoz de Jaca
221246	Huerto
221259	Huesca
221262	Ibieca
221278	Igriés
221284	Ilche
221297	Isábena
221301	Jaca
221318	Jasa
221339	Labuerda
221357	Laluenga
221360	Lalieza
221376	Lanaja
221395	Laperdiguera
221416	Lascellas-Ponzano

221421	Lascuarre
221437	Laspaules
221442	Laspuña
221493	Loarre
221506	Loporzano
221513	Loscorrales
221552	Monesma y Cajigar
221565	Monflorite-Lascasas
221571	Montanuy
221587	Monzón
221604	Naval
221626	Novales
221632	Nueno
221647	Olvena
221650	Ontiñena
221679	Osso de Cinca
221685	Palo
221702	Panticosa
221724	Peñalba
221730	Peñas de Riglos, Las
221745	Peralta de Alcofea
221758	Peralta de Calasanz
221761	Peraltilla
221777	Perarrúa
221783	Pertusa
221817	Piracés
221822	Plan
221843	Poleñino

221869	Pozán de Vero
221875	Puebla de Castro, La
221881	Puente de Montañana
221894	Puértolas
221908	Pueyo de Araguás, El
221936	Pueyo de Santa Cruz
221954	Quicena
221973	Robres
221992	Sabiñánigo
222006	Sahún
222013	Salas Altas
222028	Salas Bajas
222034	Salillas
222049	Sallent de Gállego
222052	San Esteban de Litera
222065	Sangarrén
222071	San Juan de Plan
222087	Santa Cilia
222090	Santa Cruz de la Serós
222126	Santaliestra y San Quílez
222132	Sariñena
222147	Secastilla
222150	Seira
222179	Sena
222185	Senés de Alcubierre
222202	Sesa
222219	Sesué
222224	Siétamo

222230	Sopeira
222258	Tamarite de Litera
222261	Tardienta
222277	Tella-Sin
222283	Tierz
222296	Tolva
222300	Torla-Ordessa
222322	Torralba de Aragón
222338	Torre la Ribera
222343	Torrente de Cinca
222356	Torres de Alcanadre
222369	Torres de Barbués
222394	Tramaced
222420	Valfarta
222436	Valle de Bardají
222441	Valle de Lierp
222454	Velilla de Cinca
222467	Beranuy
222473	Viacamp y Litera
222489	Vicién
222492	Villanova
222505	Villanúa
222512	Villanueva de Sigena
222527	Yebra de Basa
222533	Yésero
222548	Zaidín
229016	Valle de Hecho
229021	Puente la Reina de Jaca

229037	San Miguel del Cinca
229042	Sotonera, La
229055	Lupiñén-Ortilla
229068	Santa María de Dulcis
229074	Aínsa-Sobrarbe
229080	Hoz y Costean
229093	Vencillón
230011	Albanchez de Mágina
230026	Alcalá la Real
230032	Alcaudete
230047	Aldeaquemada
230050	Andújar
230063	Arjona
230079	Arjonilla
230085	Arquillos
230098	Baeza
230102	Bailén
230119	Baños de la Encina
230124	Beas de Segura
230145	Begíjar
230158	Bélmez de la Moraleda
230161	Benatae
230177	Cabra del Santo Cristo
230183	Cambil
230196	Campillo de Arenas
230200	Canena
230217	Carboneros
230243	Carolina, La

230256	Castellar
230269	Castillo de Locubín
230275	Cazalilla
230281	Cazorla
230294	Chiclana de Segura
230308	Chilluévar
230315	Escañuela
230320	Espelúy
230336	Frailles
230341	Fuensanta de Martos
230354	Fuerte del Rey
230373	Génave
230389	Guardia de Jaén, La
230392	Guarromán
230406	Lahiguera
230413	Higuera de Calatrava
230428	Hinojares
230434	Hornos
230449	Huelma
230452	Huesa
230465	Ibros
230471	Iruela, La
230487	Iznatoraf
230490	Jabalquinto
230503	Jaén
230510	Jamilena
230525	Jimena
230531	Jódar

230546	Larva
230559	Linares
230562	Lopera
230578	Lupión
230584	Mancha Real
230597	Marmolejo
230601	Martos
230618	Mengíbar
230623	Montizón
230639	Navas de San Juan
230644	Noalejo
230657	Orcera
230660	Peal de Becerro
230676	Pegalajar
230695	Porcuna
230709	Pozo Alcón
230716	Puente de Génave
230721	Puerta de Segura, La
230737	Quesada
230742	Rus
230755	Sabiote
230768	Santa Elena
230774	Santiago de Calatrava
230793	Santisteban del Puerto
230807	Santo Tomé
230814	Segura de la Sierra
230829	Siles
230840	Sorihuela del Guadalimar

230853	Torreblascopedro
230866	Torredelcampo
230872	Torredonjimeno
230888	Torreperogil
230905	Torres
230912	Torres de Albánchez
230927	Úbeda
230933	Valdepeñas de Jaén
230948	Vilches
230951	Villacarrillo
230964	Villanueva de la Reina
230970	Villanueva del Arzobispo
230986	Villardompardo
230999	Villares, Los
231010	Villarrodriago
239012	Cárcheles
239027	Bedmar y Garcéz
239033	Villatorres
239048	Santiago-Pontones
239051	Arroyo del Ojanco
240016	Acebedo
240021	Algadefe
240037	Alija del Infantado
240042	Almanza
240055	Antigua, La
240068	Ardón
240074	Arganza
240080	Astorga

240093	Balboa
240107	Bañeza, La
240114	Barjas
240129	Barrios de Luna, Los
240140	Bembibre
240153	Benavides
240166	Benuza
240172	Bercianos del Páramo
240188	Bercianos del Real Camino
240191	Berlanga del Bierzo
240205	Boca de Huérgano
240212	Boñar
240227	Borrenes
240233	Brazuelo
240248	Burgo Ranero, El
240251	Burón
240264	Bustillo del Páramo
240270	Cabañas Raras
240286	Cabrereros del Río
240299	Cabrillanes
240303	Cacabelos
240310	Calzada del Coto
240325	Campazas
240331	Campo de Villavidel
240346	Camponaraya
240362	Candín
240378	Cármenes
240384	Carracedelo

240397	Carrizo
240401	Carrocera
240418	Carucedo
240423	Castilfalé
240439	Castrillo de Cabrera
240444	Castrillo de la Valduerna
240460	Castrocalbón
240476	Castrocontrigo
240495	Castropodame
240508	Castrotierra de Valmadrigal
240515	Cea
240520	Cebanico
240536	Cebrones del Río
240541	Cimanes de la Vega
240554	Cimanes del Tejar
240567	Cistierna
240573	Congosto
240589	Corbillos de los Oteros
240592	Corullón
240606	Crémenes
240613	Cuadros
240628	Cubillas de los Oteros
240634	Cubillas de Rueda
240649	Cubillos del Sil
240652	Chozas de Abajo
240665	Destriana
240671	Encinedo
240687	Ercina, La

240690	Escobar de Campos
240704	Fabero
240711	Folgozo de la Ribera
240732	Fresno de la Vega
240747	Fuentes de Carbajal
240763	Garrafe de Torío
240779	Gordaliza del Pino
240785	Gordoncillo
240798	Gradefes
240802	Grajal de Campos
240819	Gusendos de los Oteros
240824	Hospital de Órbigo
240830	Igüeña
240845	Izagre
240861	Joarilla de las Matas
240877	Laguna Dalga
240883	Laguna de Negrillos
240896	León
240900	Lucillo
240917	Luyego
240922	Llamas de la Ribera
240938	Magaz de Cepeda
240943	Mansilla de las Mulas
240956	Mansilla Mayor
240969	Maraña
240975	Matadeón de los Oteros
240981	Matallana de Torío
240994	Matanza

241008	Molinaseca
241015	Murias de Paredes
241020	Noceda del Bierzo
241036	Oencia
241041	Omañas, Las
241054	Onzonilla
241067	Oseja de Sajambre
241073	Pajares de los Oteros
241089	Palacios de la Valduerna
241092	Palacios del Sil
241106	Páramo del Sil
241128	Peranzanes
241134	Pobladura de Pelayo García
241149	Pola de Gordón, La
241152	Ponferrada
241165	Posada de Valdeón
241171	Pozuelo del Páramo
241187	Prado de la Guzpeña
241190	Priaranza del Bierzo
241204	Prioro
241211	Puebla de Lillo
241226	Puente de Domingo Flórez
241232	Quintana del Castillo
241247	Quintana del Marco
241250	Quintana y Congosto
241279	Regueras de Arriba
241298	Reyero
241302	Riaño

241319	Riego de la Vega
241324	Riello
241330	Rioseco de Tapia
241345	Robla, La
241361	Roperuelos del Páramo
241377	Sabero
241396	Sahagún
241417	San Adrián del Valle
241422	San Andrés del Rabanedo
241438	Sancedo
241443	San Cristóbal de la Polantera
241456	San Emiliano
241469	San Esteban de Nogales
241481	San Justo de la Vega
241494	San Millán de los Caballeros
241507	San Pedro Bercianos
241514	Santa Colomba de Curueño
241529	Santa Colomba de Somoza
241535	Santa Cristina de Valmadrigal
241540	Santa Elena de Jamuz
241553	Santa María de la Isla
241566	Santa María del Monte de Cea
241572	Santa María del Páramo
241588	Santa María de Ordás
241591	Santa Marina del Rey
241605	Santas Martas
241612	Santiago Millas
241627	Santovenia de la Valdoncina

241633	Sariegos
241648	Sena de Luna
241651	Sobrado
241664	Soto de la Vega
241670	Soto y Amío
241686	Toral de los Guzmanes
241699	Toreno
241703	Torre del Bierzo
241710	Trabadelo
241725	Truchas
241731	Turcia
241746	Urdiales del Páramo
241759	Valdefresno
241762	Valdefuentes del Páramo
241778	Valdelugueros
241784	Valdemora
241797	Valdepiélagos
241801	Valdepolo
241818	Valderas
241823	Valderrey
241839	Valderrueda
241844	Valdesamario
241857	Val de San Lorenzo
241876	Valdevimbre
241882	Valencia de Don Juan
241895	Valverde de la Virgen
241909	Valverde-Enrique
241916	Vallecillo

241937	Vecilla, La
241942	Vegacervera
241968	Vega de Espinareda
241974	Vega de Infanzones
241980	Vega de Valcarce
241993	Vegaquemada
242014	Vegas del Condado
242029	Villablino
242035	Villabraz
242053	Villadangos del Páramo
242066	Toral de los Vados
242072	Villademor de la Vega
242091	Villafranca del Bierzo
242105	Villagatón
242112	Villamandos
242127	Villamañán
242133	Villamartín de Don Sancho
242148	Villamejil
242151	Villamol
242164	Villamontán de la Valduerna
242170	Villamoratiel de las Matas
242186	Villanueva de las Manzanas
242199	Villaobispo de Otero
242210	Villaquejida
242225	Villaquilambre
242231	Villarejo de Órbigo
242246	Villares de Órbigo
242259	Villasabariego

242262	Villaselán
242278	Villaturiel
242284	Villazala
242297	Villazanzo de Valderaduey
242301	Zotes del Páramo
249017	Villamanín
249022	Villaornate y Castro
250019	Abella de la Conca
250024	Àger
250030	Agramunt
250045	Alamús, Els
250058	Alàs i Cerc
250061	Albagés, L'
250077	Albatàrrec
250083	Albesa
250096	Albi, L'
250100	Alcanó
250117	Alcarràs
250122	Alcoletge
250138	Alfarràs
250143	Alfés
250156	Algerri
250169	Alguaire
250175	Alins
250194	Almacelles
250208	Almatret
250215	Almenar
250220	Alòs de Balaguer

250236	Alpicat
250241	Alt Àneu
250254	Naut Aran
250273	Anglesola
250292	Arbeca
250306	Pont de Bar, El
250313	Arres
250328	Arsèguel
250334	Artesa de Lleida
250349	Artesa de Segre
250352	Sentiu de Sió, La
250365	Aspa
250371	Avellanes i Santa Linya, Les
250387	Aitona
250390	Baix Pallars
250404	Balaguer
250411	Barbens
250426	Baronia de Rialb, La
250432	Vall de Boí, La
250447	Bassella
250450	Bausen
250463	Belianes
250479	Bellcaire d'Urgell
250485	Bell-lloc d'Urgell
250498	Bellmunt d'Urgell
250501	Bellpuig
250518	Bellver de Cerdanya
250523	Bellvís

250539	Benavent de Segrià
250557	Biosca
250560	Bovera
250576	Bòrdes, Es
250582	Borges Blanques, Les
250595	Bossòst
250609	Cabanabona
250616	Cabó
250621	Camarasa
250637	Canejan
250642	Castellar de la Ribera
250674	Castelldans
250680	Castellnou de Seana
250693	Castelló de Farfanya
250707	Castellserà
250714	Cava
250729	Cervera
250735	Cervià de les Garrigues
250740	Ciutadilla
250753	Clariana de Cardener
250766	Cogul, El
250772	Coll de Nargó
250788	Corbins
250791	Cubells
250812	Espluga Calba, L'
250827	Espot
250851	Estaràs
250864	Esterri d'Àneu

250870	Esterra de Cardós
250886	Estamariu
250899	Farrera
250925	Floresta, La
250931	Fondarella
250946	Foradada
250962	Fuliola, La
250978	Fulleda
250984	Gavet de la Conca
250997	Golmés
251001	Gósol
251018	Granadella, La
251023	Granja d'Escarp, La
251039	Granyanella
251044	Granyena de Segarra
251057	Granyena de les Garrigues
251095	Guimerà
251109	Guissona
251116	Guixers
251121	Ivars de Noguera
251137	Ivars d'Urgell
251142	Ivorra
251155	Isona i Conca Dellà
251180	Juncosa
251193	Juneda
251207	Lleida
251214	Les
251229	Linyola

251235	Lladorre
251240	Lladurs
251253	Llardecans
251266	Llavorsí
251272	Lles de Cerdanya
251288	Llimiana
251291	Llobera
251305	Maldà
251312	Massalcoreig
251327	Massoteres
251333	Maials
251348	Menàrguens
251351	Miralcamp
251364	Molsosa, La
251370	Mollerussa
251386	Montgai
251399	Montellà i Martinet
251403	Montferrer i Castellbò
251410	Montoliu de Segarra
251425	Montoliu de Lleida
251431	Montornès de Segarra
251459	Nalec
251462	Navès
251484	Odèn
251497	Oliana
251500	Oliola
251517	Olius
251522	Oluges, Les

251538	Omellons, Els
251543	Omells de na Gaia, Els
251556	Organyà
251569	Os de Balaguer
251575	Ossó de Sió
251581	Palau d'Anglesola, El
251615	Conca de Dalt
251636	Coma i la Pedra, La
251641	Penelles
251654	Peramola
251667	Pinell de Solsonès
251673	Pinós
251689	Poal, El
251692	Pobla de Cérvoles, La
251706	Bellaguarda
251713	Pobla de Segur, La
251728	Ponts
251734	Pont de Suert, El
251749	Portella, La
251752	Prats i Sansor
251765	Preixana
251771	Preixens
251790	Prullans
251804	Puiggròs
251811	Puigverd d'Agramunt
251826	Puigverd de Lleida
251832	Rialp
251850	Ribera d'Urgellet

251863	Riner
251898	Rosselló
251902	Salàs de Pallars
251919	Sanaüja
251924	Sant Guim de Freixenet
251930	Sant Llorenç de Morunys
251945	Sant Ramon
251961	Sant Esteve de la Sarga
251977	Sant Guim de la Plana
252000	Sarroca de Lleida
252017	Sarroca de Bellera
252022	Senterada
252038	Seu d'Urgell, La
252043	Seròs
252056	Sidamon
252069	Soleràs, El
252075	Solsona
252081	Soriguera
252094	Sort
252108	Soses
252115	Sudanell
252120	Sunyer
252154	Talarn
252167	Talavera
252173	Tàrrega
252189	Tarrés
252192	Tarroja de Segarra
252206	Térmens

252213	Tírvia
252228	Tiurana
252234	Torà
252249	Torms, Els
252252	Tornabous
252265	Torrebeses
252271	Torre de Cabdella, La
252287	Torrefarrera
252304	Torregrossa
252311	Torrelameu
252326	Torres de Segre
252332	Torre-serona
252347	Tremp
252385	Vallbona de les Monges
252398	Valls de Valira, Les
252402	Vallfogona de Balaguer
252424	Verdú
252430	Vielha e Mijaran
252445	Vilagrassa
252458	Vilaller
252477	Vilamòs
252483	Vilanova de Bellpuig
252496	Vilanova de l'Aguda
252509	Vilanova de Meià
252516	Vilanova de Segrià
252521	Vila-sana
252537	Vilosell, El
252542	Vilanova de la Barca

252555	Vinaixa
259010	Vall de Cardós
259025	Sant Martí de Riucorb
259031	Guingueta d'Àneu, La
259046	Castell de Mur
259059	Ribera d'Ondara
259062	Valls d'Aguilar, Les
259078	Torrefeta i Florejacs
259084	Fígols i Alinyà
259097	Vansa i Fórnols, La
259101	Josa i Tuixén
259118	Plans de Sió, Els
259123	Gimenells i el Pla de la Font
259139	Riu de Cerdanya
260012	Ábalos
260027	Agoncillo
260033	Aguilar del Río Alhama
260048	Ajamil de Cameros
260051	Albelda de Iregua
260064	Alberite
260070	Alcanadre
260086	Aldeanueva de Ebro
260099	Alesanco
260103	Alesón
260110	Alfaro
260125	Almarza de Cameros
260131	Anguciana
260146	Anguiano

260159	Arenzana de Abajo
260162	Arenzana de Arriba
260178	Arnedillo
260184	Arnedo
260197	Arrúbal
260201	Ausejo
260218	Autol
260223	Azofra
260239	Badarán
260244	Bañares
260257	Baños de Rioja
260260	Baños de Río Tobía
260276	Berceo
260282	Bergasa
260295	Bergasillas Bajera
260309	Bezares
260316	Bobadilla
260321	Brieva de Cameros
260337	Briñas
260342	Briones
260355	Cabezón de Cameros
260368	Calahorra
260374	Camprovín
260380	Canales de la Sierra
260393	Canillas de Río Tuerto
260407	Cañas
260414	Cárdenas
260429	Casalarreina

260435	Castañares de Rioja
260440	Castroviejo
260453	Cellorigo
260466	Cenicero
260472	Cervera del Río Alhama
260488	Cidamón
260491	Cihuri
260504	Cirueña
260511	Clavijo
260526	Cordovín
260532	Corera
260547	Cornago
260550	Corporales
260563	Cuzcurrita de Río Tirón
260579	Darooca de Rioja
260585	Enciso
260598	Entrena
260602	Estollo
260619	Ezcaray
260624	Foncea
260630	Fonzaleche
260645	Fuenmayor
260658	Galbárruli
260661	Galilea
260677	Gallinero de Cameros
260683	Gimileo
260696	Grañón
260700	Grávalos

260717	Haro
260722	Herce
260738	Herramélluri
260743	Hervías
260756	Hormilla
260769	Hormilleja
260775	Hornillos de Cameros
260781	Hornos de Moncalvillo
260794	Huércanos
260808	Igea
260815	Jalón de Cameros
260820	Laguna de Cameros
260836	Lagunilla del Jubera
260841	Lardero
260867	Ledesma de la Cogolla
260873	Leiva
260889	Leza de Río Leza
260892	Logroño
260913	Lumbreras
260928	Manjarrés
260934	Mansilla de la Sierra
260949	Manzanares de Rioja
260952	Matute
260965	Medrano
260987	Munilla
260990	Murillo de Río Leza
261004	Muro de Aguas
261011	Muro en Cameros

261026	Nájera
261032	Nalda
261047	Navajún
261050	Navarrete
261063	Nestares
261079	Nieva de Cameros
261085	Ocón
261098	Ochánduri
261102	Ojacastro
261119	Ollauri
261124	Ortigosa de Cameros
261130	Pazuengos
261145	Pedroso
261158	Pinillos
261177	Pradejón
261183	Pradillo
261196	Préjano
261200	Quel
261217	Rabanera
261222	Rasillo de Cameros, El
261238	Redal, El
261243	Ribafrecha
261256	Rincón de Soto
261269	Robres del Castillo
261275	Rodezno
261281	Sajazarra
261294	San Asensio
261308	San Millán de la Cogolla

261315	San Millán de Yécora
261320	San Román de Cameros
261341	Santa Coloma
261354	Santa Engracia del Jubera
261367	Santa Eulalia Bajera
261389	Santo Domingo de la Calzada
261392	San Torcuato
261406	Santurde de Rioja
261413	Santurdejo
261428	San Vicente de la Sonsierra
261434	Sojuela
261449	Sorzano
261452	Sotés
261465	Soto en Cameros
261471	Terroba
261487	Tirgo
261490	Tobía
261503	Tormantos
261510	Torrecilla en Cameros
261525	Torrecilla sobre Alesanco
261531	Torre en Cameros
261546	Torremontalbo
261559	Treviana
261578	Tricio
261584	Tudelilla
261601	Uruñuela
261618	Valdemadera
261623	Valgañón

261639	Ventosa
261644	Ventrosa
261657	Viguera
261660	Villalba de Rioja
261676	Villalobar de Rioja
261682	Villamediana de Iregua
261695	Villanueva de Cameros
261709	Villar de Arnedo, El
261716	Villar de Torre
261721	Villarejo
261737	Villarroya
261742	Villarta-Quintana
261755	Villavelayo
261768	Villaverde de Rioja
261774	Villoslada de Cameros
261780	Viniegra de Abajo
261793	Viniegra de Arriba
261807	Zarratón
261814	Zarzosa
261835	Zorraquín
270018	Abadín
270023	Alfoz
270039	Antas de Ulla
270044	Baleira
270057	Barreiros
270060	Becerreá
270076	Begonte
270082	Bóveda

270095	Carballedo
270109	Castro de Rei
270116	Castroverde
270121	Cervantes
270137	Cervo
270142	Corgo, O
270155	Cospeito
270168	Chantada
270174	Folgoso do Courel
270180	Fonsagrada, A
270193	Foz
270207	Friol
270214	Xermade
270229	Guitiriz
270235	Guntín
270240	Incio, O
270253	Xove
270266	Láncara
270272	Lourenzá
270288	Lugo
270291	Meira
270305	Mondoñedo
270312	Monforte de Lemos
270327	Monterroso
270333	Muras
270348	Navia de Suarna
270351	Negueira de Muñiz
270370	Nogais, As

270386	Ourol
270399	Outeiro de Rei
270403	Palas de Rei
270410	Pantón
270425	Paradela
270431	Páramo, O
270446	Pastoriza, A
270459	Pedrafita do Cebreiro
270462	Pol
270478	Pobra do Brollón, A
270484	Pontenova, A
270497	Portomarín
270500	Quiroga
270517	Ribadeo
270522	Ribas de Sil
270538	Ribeira de Piquín
270543	Riotorto
270556	Samos
270569	Rábade
270575	Sarria
270581	Saviñao, O
270594	Sober
270608	Taboada
270615	Trabada
270620	Triacastela
270636	Valadouro, O
270641	Vicedo, O
270654	Vilalba

270667	Viveiro
279019	Baralla
279024	Burela
280014	Acebeda, La
280029	Ajalvir
280035	Alameda del Valle
280040	Álamo, El
280053	Alcalá de Henares
280066	Alcobendas
280072	Alcorcón
280088	Aldea del Fresno
280091	Algete
280105	Alpedrete
280112	Ambite
280127	Anchuelo
280133	Aranjuez
280148	Arganda del Rey
280151	Arroyomolinos
280164	Atazar, El
280170	Batres
280186	Becerril de la Sierra
280199	Belmonte de Tajo
280203	Berzosa del Lozoya
280210	Berrueco, El
280225	Boadilla del Monte
280231	Boalo, El
280246	Braojos
280259	Brea de Tajo

280262	Brunete
280278	Buitrago del Lozoya
280284	Bustarviejo
280297	Cabanillas de la Sierra
280301	Cabrera, La
280318	Cadalso de los Vidrios
280323	Camarma de Esteruelas
280339	Campo Real
280344	Canencia
280357	Carabaña
280360	Casarrubuelos
280376	Cenicientos
280382	Cercedilla
280395	Cervera de Buitrago
280409	Ciempozuelos
280416	Cobeña
280421	Colmenar del Arroyo
280437	Colmenar de Oreja
280442	Colmenarejo
280455	Colmenar Viejo
280468	Collado Mediano
280474	Collado Villalba
280480	Corpa
280493	Coslada
280506	Cubas de la Sagra
280513	Chapinería
280528	Chinchón
280534	Daganzo de Arriba

280549	Escorial, El
280552	Estremera
280565	Fresnedillas de la Oliva
280571	Fresno de Torote
280587	Fuenlabrada
280590	Fuente el Saz de Jarama
280604	Fuentidueña de Tajo
280611	Galapagar
280626	Garganta de los Montes
280632	Gargantilla del Lozoya y Pinilla de Buitrago
280647	Gascones
280650	Getafe
280663	Griñón
280679	Guadalix de la Sierra
280685	Guadarrama
280698	Hiruela, La
280702	Horcajo de la Sierra-Aoslos
280719	Horcajuelo de la Sierra
280724	Hoyo de Manzanares
280730	Humanes de Madrid
280745	Leganés
280758	Loeches
280761	Lozoya
280783	Madarcos
280796	Madrid
280800	Majadahonda
280822	Manzanares el Real
280838	Meco

280843	Mejorada del Campo
280856	Miraflores de la Sierra
280869	Molar, El
280875	Molinos, Los
280881	Montejo de la Sierra
280894	Moraleja de Enmedio
280908	Moralzarzal
280915	Morata de Tajuña
280920	Móstoles
280936	Navacerrada
280941	Navalafuente
280954	Navalagamella
280967	Navalcarnero
280973	Navarredonda y San Mamés
280992	Navas del Rey
281006	Nuevo Baztán
281013	Olmeda de las Fuentes
281028	Orusco de Tajuña
281049	Paracuellos de Jarama
281065	Parla
281071	Patones
281087	Pedrezuela
281090	Pelayos de la Presa
281104	Perales de Tajuña
281111	Pezuela de las Torres
281126	Pinilla del Valle
281132	Pinto
281147	Piñuécar-Gandullas

281150	Pozuelo de Alarcón
281163	Pozuelo del Rey
281179	Prádena del Rincón
281185	Puebla de la Sierra
281198	Quijorna
281202	Rascafría
281219	Redueña
281224	Ribatejada
281230	Rivas-Vaciamadrid
281245	Robledillo de la Jara
281258	Robledo de Chavela
281261	Robregordo
281277	Rozas de Madrid, Las
281283	Rozas de Puerto Real
281296	San Agustín del Guadalix
281300	San Fernando de Henares
281317	San Lorenzo de El Escorial
281322	San Martín de la Vega
281338	San Martín de Valdeiglesias
281343	San Sebastián de los Reyes
281356	Santa María de la Alameda
281369	Santorcaz
281375	Santos de la Humosa, Los
281381	Serna del Monte, La
281408	Serranillos del Valle
281415	Sevilla la Nueva
281436	Somosierra
281441	Soto del Real

281454	Talamanca de Jarama
281467	Tielmes
281473	Titulcia
281489	Torrejón de Ardoz
281492	Torrejón de la Calzada
281505	Torrejón de Velasco
281512	Torrelaguna
281527	Torrelodones
281533	Torremocha de Jarama
281548	Torres de la Alameda
281551	Valdaracete
281564	Valdeavero
281570	Valdelaguna
281586	Valdemanco
281599	Valdemaqueda
281603	Valdemorillo
281610	Valdemoro
281625	Valdeolmos-Alalpardo
281631	Valdepiélagos
281646	Valdetorres de Jarama
281659	Valdilecha
281662	Valverde de Alcalá
281678	Velilla de San Antonio
281684	Vellón, El
281697	Venturada
281701	Villaconejos
281718	Villa del Prado
281723	Villalbilla

281739	Villamanrique de Tajo
281744	Villamanta
281757	Villamantilla
281760	Villanueva de la Cañada
281776	Villanueva del Pardillo
281782	Villanueva de Perales
281795	Villar del Olmo
281809	Villarejo de Salván
281816	Villaviciosa de Odón
281821	Villavieja del Lozoya
281837	Zarzalejo
289015	Lozoyuela-Navas-Sieteiglesias
289020	Puentes Viejas
289036	Tres Cantos
290017	Alameda
290022	Alcaucín
290038	Alfarnate
290043	Alfarnatejo
290056	Algarrobo
290069	Algatocín
290075	Alhaurín de la Torre
290081	Alhaurín el Grande
290094	Almáchar
290108	Almargen
290115	Almogía
290120	Álora
290136	Alozaina
290141	Alpandeire

290154	Antequera
290167	Árchez
290173	Archidona
290189	Ardales
290192	Arenas
290206	Arriate
290213	Atajate
290228	Benadalid
290234	Benahavís
290249	Benalauría
290252	Benalmádena
290265	Benamargosa
290271	Benamocarra
290287	Benaoján
290290	Benarrabá
290304	Borge, El
290311	Burgo, El
290326	Campillos
290332	Canillas de Aceituno
290347	Canillas de Albaida
290350	Cañete la Real
290363	Carratraca
290379	Cartajima
290385	Cártama
290398	Casabermeja
290402	Casarabonela
290419	Casares
290424	Coín

290430	Colmenar
290445	Comares
290458	Cómpeta
290461	Cortes de la Frontera
290477	Cuevas Bajas
290483	Cuevas del Becerro
290496	Cuevas de San Marcos
290509	Cútar
290516	Estepona
290521	Faraján
290537	Frigiliana
290542	Fuengirola
290555	Fuente de Piedra
290568	Gaucín
290574	Genalguacil
290580	Guaro
290593	Humilladero
290607	Igualeja
290614	Istán
290629	Iznate
290635	Jimera de Líbar
290640	Jubrique
290653	Júzcar
290666	Macharaviaya
290672	Málaga
290688	Manilva
290691	Marbella
290705	Mijas

290712	Moclinejo
290727	Mollina
290733	Monda
290748	Montejaque
290751	Nerja
290764	Ojén
290770	Parauta
290799	Periana
290803	Pizarra
290810	Pujerra
290825	Rincón de la Victoria
290831	Riogordo
290846	Ronda
290859	Salares
290862	Sayalonga
290878	Sedella
290884	Sierra de Yeguas
290897	Teba
290901	Tolox
290918	Torrox
290923	Totalán
290939	Valle de Abdalajís
290944	Vélez-Málaga
290957	Villanueva de Algaidas
290960	Villanueva del Rosario
290976	Villanueva del Trabuco
290982	Villanueva de Tapia
290995	Viñuela

291009	Yunquera
299018	Torremolinos
299023	Villanueva de la Concepción
299039	Montecorto
299044	Serrato
300011	Abanilla
300026	Abarán
300032	Águilas
300047	Albudeite
300050	Alcantarilla
300063	Aledo
300079	Alguazas
300085	Alhama de Murcia
300098	Archena
300102	Beniel
300119	Blanca
300124	Bullas
300130	Calasparra
300145	Campos del Río
300158	Caravaca de la Cruz
300161	Cartagena
300177	Cehegín
300183	Ceutí
300196	Cieza
300200	Fortuna
300217	Fuente Álamo de Murcia
300222	Jumilla
300238	Librilla

300243	Lorca
300256	Lorquí
300269	Mazarrón
300275	Molina de Segura
300281	Moratalla
300294	Mula
300308	Murcia
300315	Ojós
300320	Pliego
300336	Puerto Lumbreras
300341	Ricote
300354	San Javier
300367	San Pedro del Pinatar
300373	Torre-Pacheco
300389	Torres de Cotillas, Las
300392	Totana
300406	Ulea
300413	Unión, La
300428	Villanueva del Río Segura
300434	Yecla
309012	Santomera
309027	Alcázares, Los
310018	Abáigar
310023	Abárzuza/Abartzuza
310039	Abaurregaina/Abaurrea Alta
310044	Abaurrepea/Abaurrea Baja
310057	Aberin
310060	Ablitas

310076	Adiós
310082	Aguilar de Codés
310095	Aibar/Oibar
310109	Altsasu/Alsasua
310116	Allín/Allin
310121	Allo
310137	Améscoa Baja
310142	Ancín/Antzin
310155	Andosilla
310168	Ansoáin/Antsoain
310174	Anue
310180	Añorbe
310193	Aoiz/Agoitz
310207	Araitz
310214	Aranarache/Aranaratxe
310229	Arantza
310235	Aranguren
310240	Arano
310253	Arakil
310266	Aras
310272	Arbizu
310288	Arce/Artzi
310291	Arcos, Los
310305	Arellano
310312	Areso
310327	Arguedas
310333	Aria
310348	Aribe

310351	Armañanzas
310364	Arróniz
310370	Arruazu
310386	Artajona
310399	Artazu
310403	Atez/Atetz
310410	Ayegui/Aiegi
310425	Azagra
310431	Azuelo
310446	Bakaiku
310459	Barásoain
310462	Barbarin
310478	Bargota
310484	Barillas
310497	Basaburua
310500	Baztan
310517	Beire
310522	Belascoáin
310538	Berbinzana
310543	Bertizarana
310556	Betelu
310569	Biurrun-Olcoz
310575	Buñuel
310581	Auritz/Burguete
310594	Burgui/Burgi
310608	Burlada/Burlata
310615	Busto, El
310620	Cabanillas

310636	Cabredo
310641	Cadreita
310654	Caparroso
310667	Cárcar
310673	Carcastillo
310689	Cascante
310692	Cáseda
310706	Castejón
310713	Castillonuevo
310728	Cintruénigo
310734	Ziordia
310749	Cirauqui/Zirauki
310752	Ciriza/Ziritza
310765	Cizur
310771	Corella
310787	Cortes
310790	Desojo
310804	Dicastillo
310811	Donamaria
310826	Etxalar
310832	Echarri
310847	Etxarri Aranatz
310850	Etxauri
310863	Valle de Egüés
310879	Elgorriaga
310885	Noáin (Valle de Elorz)/Noain (Elortzibar)
310898	Enériz/Eneritz
310902	Eratsun

310919	Ergoiena
310924	Erro
310930	Ezcároz/Ezkaroze
310945	Eslava
310958	Esparza de Salazar/Espartza Zaraitzu
310961	Espronceda
310977	Estella-Lizarra
310983	Esteribar
310996	Etayo
311000	Eulate
311017	Ezcabarte
311022	Ezkurra
311038	Ezprogui
311043	Falces
311056	Fitero
311069	Fontellas
311075	Funes
311081	Fustiñana
311094	Galar
311108	Gallipienzo/Galipentzu
311115	Gallués/Galoze
311120	Garaioa
311136	Garde
311141	Garinoain
311154	Garralda
311167	Genevilla
311173	Goizueta
311189	Goñi

311192	Güesa/Gorza
311206	Guesálaz/Gesalatz
311213	Guirguillano
311228	Huarte/Uharte
311234	Uharte Arakil
311249	Ibargoiti
311252	Igúzquiza
311265	Imotz
311271	Irañeta
311287	Isaba/Izaba
311290	Ituren
311304	Iturmendi
311311	Iza/Itza
311326	Izagaondoa
311332	Izalzu/Itzaltzu
311347	Jaurrieta
311350	Javier
311363	Juslapeña
311379	Beintza-Labaien
311385	Lakuntza
311398	Lana
311402	Lantz
311419	Lapoblación
311424	Larraza
311430	Larraona
311445	Larraun
311458	Lazagurría
311461	Leache/Leatxe

311477	Legarda
311483	Legaria
311496	Leitza
311509	Leoz/Leotz
311516	Lerga
311521	Lerín
311537	Lesaka
311542	Lezáun
311555	Liédena
311568	Lizoáin-Arriasgoiti
311574	Lodosa
311580	Lónguida/Longida
311593	Lumbier
311607	Luquin
311614	Mañeru
311629	Marañón
311635	Marcilla
311640	Mélida
311653	Mendavia
311666	Mendoza
311672	Mendigorría
311688	Metauten
311691	Milagro
311705	Mirafuentes
311712	Miranda de Arga
311727	Monreal/Elo
311733	Monteagudo
311748	Morentin

311751	Mues
311764	Murchante
311770	Murieta
311786	Murillo el Cuende
311799	Murillo el Fruto
311803	Muruzábal
311810	Navascués/Nabaskoze
311825	Nazar
311831	Obanos
311846	Oco
311859	Ochagavía/Otsagabia
311862	Odieta
311878	Oiz
311884	Olaibar
311897	Olazti/Olazagutía
311901	Olejua
311918	Olite/Erriberri
311923	Olóriz/Oloritz
311939	Cendea de Olza/Oltza Zendea
311944	Olo
311957	Orbaizeta
311960	Orbara
311976	Orísoain
311982	Oronz/Orontze
311995	Oroz-Betelu/Orotz-Betelu
312009	Oteiza
312016	Pamplona/Iruña
312021	Peralta/Azkoien

312037	Petilla de Aragón
312042	Piedramillera
312055	Pitillas
312068	Puente la Reina/Gares
312074	Pueyo
312080	Ribaforada
312093	Romanzado
312107	Roncal/Erronkari
312114	Orreaga/Roncesvalles
312129	Sada
312135	Saldías
312140	Salinas de Oro/Jaitz
312153	San Adrián
312166	Sangüesa/Zangoza
312172	San Martín de Unx
312191	Sansol
312205	Santacara
312212	Doneztebe/Santesteban
312227	Sarriés/Sartze
312233	Sartaguda
312248	Sesma
312251	Sorlada
312264	Sunbilla
312270	Tafalla
312286	Tiebas-Muruarte de Reta
312299	Tirapu
312303	Torralba del Río
312310	Torres del Río

312325	Tudela
312331	Tulebras
312346	Ucar
312359	Ujué
312362	Ultzama
312378	Unciti
312384	Unzué/Untzue
312397	Urdazubi/Urdax
312401	Urdiain
312418	Urraul Alto
312423	Urraul Bajo
312439	Urroz-Villa
312444	Urroz
312457	Urzainqui/Urzainki
312460	Uterga
312476	Uztároz/Uztarroze
312482	Luzaide/Valcarlos
312495	Valtierra
312508	Bera
312515	Viana
312520	Vidángoz/Bidankoze
312536	Bidaurreta
312541	Villafranca
312554	Villamayor de Monjardín
312567	Hiriberri/Villanueva de Aezkoa
312573	Villatuerta
312589	Villava/Atarrabia
312592	Igantzi

312606	Valle de Yerri/Deierri
312613	Yesa
312628	Zabalza/Zabaltza
312634	Zubieta
312649	Zugarramurdi
312652	Zúñiga
319019	Barañain
319024	Berrioplano/Berriobeiti
319030	Berriozar
319045	Irurtzun
319058	Beriáin
319061	Orkoien
319077	Zizur Mayor/Zizur Nagusia
319083	Lekunberri
320013	Allariz
320028	Amoeiro
320034	Arnoia, A
320049	Avión
320052	Baltar
320065	Bande
320071	Baños de Molgas
320087	Barbadás
320090	Barco de Valdeorras, O
320104	Beade
320111	Beariz
320126	Blancos, Os
320132	Boborás
320147	Bola, A

320150	Bolo, O
320163	Calvos de Randín
320179	Carballeda de Valdeorras
320185	Carballeda de Avia
320198	Carballiño, O
320202	Cartelle
320219	Castrelo do Val
320224	Castrelo de Miño
320230	Castro Caldelas
320245	Celanova
320258	Cenlle
320261	Coles
320277	Cortegada
320283	Cualedro
320296	Chandrexa de Queixa
320300	Entrimo
320317	Esgos
320322	Xinzo de Limia
320338	Gomesende
320343	Gudiña, A
320356	Irixo, O
320369	Xunqueira de Ambía
320375	Xunqueira de Espadanedo
320381	Larouco
320394	Laza
320408	Leiro
320415	Lobeira
320420	Lobios

320436	Maceda
320441	Manzaneda
320454	Maside
320467	Melón
320473	Merca, A
320489	Mezquita, A
320492	Montederramo
320505	Monterrei
320512	Muíños
320527	Nogueira de Ramuín
320533	Oímbra
320548	Ourense
320551	Paderne de Allariz
320564	Padrenda
320570	Parada de Sil
320586	Pereiro de Aguiar, O
320599	Peroxa, A
320603	Petín
320610	Piñor
320625	Porqueira
320631	Pobra de Trives, A
320646	Pontedeva
320659	Punxín
320662	Quintela de Leirado
320678	Rairiz de Veiga
320684	Ramirás
320697	Ribadavia
320701	San Xoán de Río

320718	Riós
320723	Rúa, A
320739	Rubiá
320744	San Amaro
320757	San Cibrao das Viñas
320760	San Cristovo de Cea
320776	Sandiás
320782	Sarreaus
320795	Taboadela
320809	Teixeira, A
320816	Toén
320821	Trasmiras
320837	Veiga, A
320842	Verea
320855	Verín
320868	Viana do Bolo
320874	Vilamarín
320880	Vilamartín de Valdeorras
320893	Vilar de Barrio
320907	Vilar de Santos
320914	Vilardevós
320929	Vilariño de Conso
330019	Allande
330024	Aller
330030	Amieva
330045	Avilés
330058	Belmonte de Miranda
330061	Bimenes

330077	Boal
330083	Cabrales
330096	Cabranes
330100	Candamo
330117	Cangas del Narcea
330122	Cangas de Onís
330138	Caravia
330143	Carreño
330156	Caso
330169	Castrillón
330175	Castropol
330181	Coaña
330194	Colunga
330208	Corvera de Asturias
330215	Cudillero
330220	Degaña
330236	Franco, El
330241	Gijón
330254	Gozón
330267	Grado
330273	Grandas de Salime
330289	Ibias
330292	Illano
330306	Illas
330313	Langreo
330328	Laviana
330334	Lena
330349	Valdés

330352	Llanera
330365	Llanes
330371	Mieres
330387	Morcín
330390	Muros de Nalón
330404	Nava
330411	Navia
330426	Noreña
330432	Onís
330447	Oviedo
330450	Parres
330463	Peñamellera Alta
330479	Peñamellera Baja
330485	Pesoz
330498	Piloña
330501	Ponga
330518	Pravia
330523	Proaza
330539	Quirós
330544	Regueras, Las
330557	Ribadedeva
330560	Ribadesella
330576	Ribera de Arriba
330582	Riosa
330595	Salas
330609	San Martín del Rey Aurelio
330616	San Martín de Oscos
330621	Santa Eulalia de Oscos

330637	San Tirso de Abres
330642	Santo Adriano
330655	Sariego
330668	Siero
330674	Sobrescobio
330680	Somiedo
330693	Soto del Barco
330707	Tapia de Casariego
330714	Taramundi
330729	Teverga
330735	Tineo
330740	Vegadeo
330753	Villanueva de Oscos
330766	Villaviciosa
330772	Villayón
330788	Yernes y Tameza
340014	Abarca de Campos
340035	Abia de las Torres
340040	Aguilar de Campoo
340053	Alar del Rey
340066	Alba de Cerrato
340091	Amayuelas de Arriba
340105	Ampudia
340112	Amusco
340127	Antigüedad
340151	Arconada
340170	Astudillo
340186	Autilla del Pino

340199	Autillo de Campos
340203	Ayuela
340225	Baltanás
340231	Venta de Baños
340246	Baquerín de Campos
340259	Bárcena de Campos
340278	Barruelo de Santullán
340284	Báscones de Ojeda
340297	Becerril de Campos
340318	Belmonte de Campos
340323	Berzosilla
340339	Boada de Campos
340344	Boadilla del Camino
340357	Boadilla de Rioseco
340360	Brañosera
340376	Buenavista de Valdavia
340382	Bustillo de la Vega
340395	Bustillo del Páramo de Carrión
340416	Calahorra de Boedo
340421	Calzada de los Molinos
340455	Capillas
340468	Cardeñosa de Volpejera
340474	Carrión de los Condes
340480	Castil de Vela
340493	Castrejón de la Peña
340506	Castrillo de Don Juan
340513	Castrillo de Onielo
340528	Castrillo de Villavega

340534	Castromocho
340552	Cervatos de la Cueva
340565	Cervera de Pisuerga
340571	Cevico de la Torre
340587	Cevico Navero
340590	Cisneros
340604	Cobos de Cerrato
340611	Collazos de Boedo
340626	Congosto de Valdavia
340632	Cordovilla la Real
340663	Cubillas de Cerrato
340679	Dehesa de Montejo
340685	Dehesa de Romanos
340698	Dueñas
340702	Espinosa de Cerrato
340719	Espinosa de Villagonzalo
340724	Frechilla
340730	Fresno del Río
340745	Frómista
340761	Fuentes de Nava
340777	Fuentes de Valdepero
340796	Grijota
340800	Guardo
340817	Guaza de Campos
340822	Hérmedes de Cerrato
340838	Herrera de Pisuerga
340843	Herrera de Valdecañas
340869	Hontoria de Cerrato

340875	Hornillos de Cerrato
340881	Husillos
340894	Itero de la Vega
340915	Lagartos
340920	Lantadilla
340936	Vid de Ojeda, La
340941	Ledigos
340967	Lomas
340989	Magaz de Pisuerga
340992	Manquillos
341006	Mantinos
341013	Marcilla de Campos
341028	Mazariegos
341034	Mazuecos de Valdeginete
341049	Melgar de Yuso
341065	Meneses de Campos
341071	Micieces de Ojeda
341087	Monzón de Campos
341090	Moratinos
341104	Mudá
341126	Nogal de las Huertas
341132	Olea de Boedo
341147	Olmos de Ojeda
341163	Osornillo
341202	Palencia
341219	Palenzuela
341224	Páramo de Boedo
341230	Paredes de Nava

341245	Payo de Ojeda
341258	Pedraza de Campos
341261	Pedrosa de la Vega
341277	Perales
341296	Pino del Río
341300	Piña de Campos
341317	Población de Arroyo
341322	Población de Campos
341338	Población de Cerrato
341343	Polentinos
341356	Pomar de Valdivia
341369	Poza de la Vega
341375	Pozo de Urama
341394	Prádanos de Ojeda
341408	Puebla de Valdavia, La
341415	Quintana del Puente
341436	Quintanilla de Onsoña
341467	Reinoso de Cerrato
341473	Renedo de la Vega
341492	Requena de Campos
341512	Respenda de la Peña
341527	Revenga de Campos
341548	Revilla de Collazos
341551	Ribas de Campos
341564	Riberos de la Cueva
341570	Saldaña
341586	Salinas de Pisuerga
341599	San Cebrián de Campos

341603	San Cebrián de Mudá
341610	San Cristóbal de Boedo
341631	San Mamés de Campos
341659	San Román de la Cuba
341678	Santa Cecilia del Alcor
341684	Santa Cruz de Boedo
341697	Santervás de la Vega
341701	Santibáñez de Ecla
341718	Santibáñez de la Peña
341744	Santoyo
341757	Serna, La
341760	Sotobañado y Priorato
341776	Soto de Cerrato
341782	Tabanera de Cerrato
341795	Tabanera de Valdavia
341809	Támara de Campos
341816	Tariego de Cerrato
341821	Torquemada
341842	Torremormojón
341855	Triollo
341868	Valbuena de Pisuegra
341893	Valdeolmillos
341907	Valderrábano
341929	Valde-Ucieza
341966	Valle de Cerrato
341991	Velilla del Río Carrión
342012	Vertavillo
342027	Villabasta de Valdavia

342048	Villacidaler
342051	Villaconancio
342064	Villada
342086	Villaeles de Valdavia
342103	Villahán
342110	Villaherreros
342131	Villalaco
342146	Villalba de Guardo
342159	Villalcázar de Sirga
342162	Villalcón
342178	Villalobón
342184	Villaluenga de la Vega
342201	Villamartín de Campos
342218	Villamediana
342223	Villameriel
342239	Villamoronta
342244	Villamuera de la Cueva
342257	Villamuriel de Cerrato
342276	Villanueva del Rebollar
342282	Villanuño de Valdavia
342295	Villaprovedo
342309	Villarmentero de Campos
342316	Villarrabé
342321	Villarramiel
342337	Villasarracino
342342	Villasila de Valdavia
342368	Villaturde
342374	Villaumbrales

342380	Villaviudas
342407	Villerías de Campos
342414	Villodre
342429	Villodrigo
342435	Villoldo
342453	Villota del Páramo
342466	Villovieco
349015	Osorno la Mayor
349020	Valle del Retortillo
349036	Loma de Ucieza
349041	Pernía, La
350017	Agaete
350022	Agüimes
350038	Antigua
350043	Arrecife
350056	Artenara
350069	Arucas
350075	Betancuria
350081	Firgas
350094	Gáldar
350108	Haría
350115	Ingenio
350120	Mogán
350136	Moya
350141	Oliva, La
350154	Pájara
350167	Palmas de Gran Canaria, Las
350173	Puerto del Rosario

350189	San Bartolomé
350192	San Bartolomé de Tirajana
350206	Aldea de San Nicolás, La
350213	Santa Brígida
350228	Santa Lucía de Tirajana
350234	Santa María de Guía de Gran Canaria
350249	Teguise
350252	Tejeda
350265	Telde
350271	Teror
350287	Tías
350290	Tinajo
350304	Tuineje
350311	Valsequillo de Gran Canaria
350326	Valleseco
350332	Vega de San Mateo
350347	Yaiza
360010	Arbo
360025	Barro
360031	Baiona
360046	Bueu
360059	Caldas de Reis
360062	Cambados
360078	Campo Lameiro
360084	Cangas
360097	Cañiza, A
360101	Catoira
360118	Cerdedo

360123	Cotobade
360139	Covelo
360144	Crecente
360157	Cuntis
360160	Dozón
360176	Estrada, A
360182	Forcarei
360195	Fornelos de Montes
360209	Agolada
360216	Gondomar
360221	Grove, O
360237	Guarda, A
360242	Lalín
360255	Lama, A
360268	Marín
360274	Meaño
360280	Meis
360293	Moaña
360307	Mondariz
360314	Mondariz-Balneario
360329	Moraña
360335	Mos
360340	Neves, As
360353	Nigrán
360366	Oia
360372	Pazos de Borbén
360388	Pontevedra
360391	Porriño, O

360405	Portas
360412	Poio
360427	Ponteareas
360433	Ponte Caldelas
360448	Pontecesures
360451	Redondela
360464	Ribadumia
360470	Rodeiro
360486	Rosal, O
360499	Salceda de Caselas
360502	Salvaterra de Miño
360519	Sanxenxo
360524	Silleda
360530	Soutomaior
360545	Tomíño
360558	Tui
360561	Valga
360577	Vigo
360583	Vilaboa
360596	Vila de Cruces
360600	Vilagarcía de Arousa
360617	Vilanova de Arousa
369011	Illa de Arousa, A
369026	Cerdedo-Cotobade
370016	Abusejo
370021	Agallas
370037	Ahigal de los Aceiteros
370042	Ahigal de Villarino

370055	Alameda de Gardón, La
370068	Alamedilla, La
370074	Alaraz
370080	Alba de Tormes
370093	Alba de Yeltes
370107	Alberca, La
370114	Alberguería de Argañán, La
370129	Alconada
370135	Aldeacipreste
370140	Aldeadávila de la Ribera
370153	Aldea del Obispo
370166	Aldealengua
370172	Aldeanueva de Figueroa
370188	Aldeanueva de la Sierra
370191	Aldearrodrigo
370205	Aldearrubia
370212	Aldeaseca de Alba
370227	Aldeaseca de la Frontera
370233	Aldeatejada
370248	Aldeavieja de Tormes
370251	Aldehuela de la Bóveda
370264	Aldehuela de Yeltes
370270	Almenara de Tormes
370286	Almendra
370299	Anaya de Alba
370303	Añoover de Tormes
370310	Arabayona de Mógica
370325	Arapiles

370331	Arcediano
370346	Arco, El
370359	Armenteros
370362	San Miguel del Robledo
370378	Atalaya, La
370384	Babilafuente
370397	Bañobárez
370401	Barbadillo
370418	Barbalos
370423	Barceo
370444	Barruecopardo
370457	Bastida, La
370460	Béjar
370476	Beleña
370495	Bermellar
370508	Berrocal de Huebra
370515	Berrocal de Salvatierra
370520	Boada
370541	Bodón, El
370554	Bogajo
370567	Bouza, La
370573	Bóveda del Río Almar
370589	Brincones
370592	Buenamadre
370606	Buenavista
370613	Cabaco, El
370628	Cabezabellosa de la Calzada
370634	Cabeza de Béjar, La

370652	Cabeza del Caballo
370671	Cabrerizos
370687	Cabrillas
370690	Calvarrasa de Abajo
370704	Calvarrasa de Arriba
370711	Calzada de Béjar, La
370726	Calzada de Don Diego
370732	Calzada de Valdunciel
370747	Campillo de Azaba
370779	Campo de Peñaranda, El
370785	Candelario
370798	Canillas de Abajo
370802	Cantagallo
370819	Cantalapiedra
370824	Cantalpino
370830	Cantaracillo
370858	Carbajosa de la Sagrada
370861	Carpio de Azaba
370877	Carrascal de Barregas
370883	Carrascal del Obispo
370896	Casafranca
370900	Casas del Conde, Las
370917	Casillas de Flores
370922	Castellanos de Moriscos
370969	Castillejo de Martín Viejo
370975	Castraz
370981	Cepeda
370994	Cereceda de la Sierra

371008	Cerezal de Peñahorcada
371015	Cerralbo
371020	Cerro, El
371036	Cespedosa de Tormes
371041	Cilleros de la Bastida
371067	Cipérez
371073	Ciudad Rodrigo
371089	Coca de Alba
371092	Colmenar de Montemayor
371106	Cordovilla
371128	Cristóbal
371134	Cubo de Don Sancho, El
371149	Chagarcía Medianero
371152	Dios le Guarde
371165	Doñinos de Ledesma
371171	Doñinos de Salamanca
371187	Ejeme
371190	Encina, La
371204	Encina de San Silvestre
371211	Encinas de Abajo
371226	Encinas de Arriba
371232	Encinasola de los Comendadores
371247	Endrinal
371250	Escorial de la Sierra
371263	Espadaña
371279	Espeja
371285	Espino de la Orbada
371298	Florida de Liébana

371302	Forfoleda
371319	Frades de la Sierra
371324	Fregeneda, La
371330	Fresnedoso
371345	Fresno Alhándiga
371358	Fuente de San Esteban, La
371361	Fuenteguinaldo
371377	Fuenteliante
371383	Fuenterroble de Salvatierra
371396	Fuentes de Béjar
371400	Fuentes de Oñoro
371417	Gajates
371422	Galindo y Perahuy
371438	Galinduste
371443	Galisancho
371456	Gallegos de Argañán
371469	Gallegos de Solmirón
371475	Garcibuey
371481	Garcihernández
371494	Garcirrey
371507	Gejuelo del Barro
371514	Golpejas
371529	Gomecello
371540	Guadramiro
371553	Guijo de Ávila
371566	Gujuelo
371572	Herguijuela de Ciudad Rodrigo
371588	Herguijuela de la Sierra

371591	Herguijuela del Campo
371605	Hinojosa de Duero
371612	Horcajo de Montemayor
371627	Horcajo Medianero
371633	Hoya, La
371648	Huerta
371651	Iruelos
371664	Ituero de Azaba
371670	Juzbado
371686	Lagunilla
371699	Larrodrigo
371703	Ledesma
371710	Ledrada
371725	Linares de Riofrío
371731	Lumbrales
371746	Macotera
371759	Machacón
371762	Madroñal
371778	Maíllo, El
371784	Malpartida
371797	Mancera de Abajo
371801	Manzano, El
371818	Martiago
371823	Martinamor
371839	Martín de Yeltes
371844	Masueco
371857	Castellanos de Villiquera
371860	Mata de Ledesma, La

371876	Matilla de los Caños del Río
371882	Maya, La
371895	Membribe de la Sierra
371909	Mieza
371916	Milano, El
371921	Miranda de Azán
371937	Miranda del Castañar
371942	Mogarraz
371955	Molinillo
371968	Monforte de la Sierra
371974	Monleón
371980	Monleras
371993	Monsagro
372007	Montejo
372014	Montemayor del Río
372029	Monterrubio de Armuña
372035	Monterrubio de la Sierra
372040	Morasverdes
372053	Morille
372066	Moríñigo
372072	Moriscos
372088	Moronta
372091	Mozárbez
372112	Narros de Matalayegua
372127	Navacarros
372133	Nava de Béjar
372148	Nava de Francia
372151	Nava de Sotrobal

372164	Navales
372170	Navalmoral de Béjar
372186	Navamorales
372199	Navarredonda de la Rinconada
372210	Navasfrías
372225	Negrilla de Palencia
372231	Olmedo de Camaces
372246	Orbada, La
372259	Pajares de la Laguna
372262	Palacios del Arzobispo
372284	Palaciosrubios
372297	Palencia de Negrilla
372301	Parada de Arriba
372318	Parada de Rubiales
372323	Paradinas de San Juan
372339	Pastores
372344	Payo, El
372357	Pedraza de Alba
372360	Pedrosillo de Alba
372376	Pedrosillo de los Aires
372382	Pedrosillo el Ralo
372395	Pedroso de la Armuña, El
372409	Pelabravo
372416	Pelarrodíquez
372421	Pelayos
372437	Peña, La
372442	Peñacaballera
372455	Peñaparda

372468	Peñaranda de Bracamonte
372474	Peñarandilla
372480	Peralejos de Abajo
372493	Peralejos de Arriba
372506	Pereña de la Ribera
372513	Peromingo
372528	Pinedas
372534	Pino de Tormes, El
372549	Pitiegua
372552	Pizarral
372565	Poveda de las Cintas
372571	Pozos de Hinojo
372587	Puebla de Azaba
372590	Puebla de San Medel
372604	Puebla de Yeltes
372611	Puente del Congosto
372626	Puertas
372632	Puerto de Béjar
372647	Puerto Seguro
372650	Rágama
372663	Redonda, La
372679	Retortillo
372685	Rinconada de la Sierra, La
372698	Robleda
372702	Robliza de Cojos
372719	Rollán
372724	Saelices el Chico
372730	Sagrada, La

372745	Salamanca
372758	Saldeana
372761	Salmoral
372777	Salvatierra de Tormes
372783	San Cristóbal de la Cuesta
372796	Sancti-Spíritus
372800	Sanchón de la Ribera
372817	Sanchón de la Sagrada
372822	Sanchotello
372838	Sando
372843	San Esteban de la Sierra
372856	San Felices de los Gallegos
372869	San Martín del Castañar
372875	San Miguel de Valero
372881	San Morales
372894	San Muñoz
372908	San Pedro del Valle
372915	San Pedro de Rozados
372920	San Pelayo de Guareña
372936	Santa María de Sando
372941	Santa Marta de Tormes
372967	Santiago de la Puebla
372973	Santibáñez de Béjar
372989	Santibáñez de la Sierra
372992	Santiz
373006	Santos, Los
373013	Sardón de los Frailes
373028	Saucelle

373034	Sahugo, El
373049	Sepulcro-Hilario
373052	Sequeros
373065	Serradilla del Arroyo
373071	Serradilla del Llano
373090	Sierpe, La
373104	Sieteiglesias de Tormes
373111	Sobradillo
373126	Sorihuela
373132	Sotoserrano
373147	Tabera de Abajo
373150	Tala, La
373163	Tamames
373179	Tarazona de Guareña
373185	Tardáguila
373198	Tejado, El
373202	Tejeda y Segoyuela
373219	Tenebrón
373224	Terradillos
373230	Topas
373245	Tordillos
373258	Tornadizo, El
373277	Torresmenudas
373283	Trabanca
373296	Tremedal de Tormes
373300	Valdecarros
373317	Valdefuentes de Sangusín
373322	Valdehijaderos

373338	Valdelacasa
373343	Valdelageve
373356	Valdelosa
373369	Valdemierque
373375	Valderrodrigo
373381	Valdunciel
373394	Valero
373408	Valsalabroso
373415	Valverde de Valdelacasa
373420	Valverdón
373436	Vallejera de Riofrío
373441	Vecinos
373454	Vega de Tirados
373467	Veguillas, Las
373473	Vellés, La
373489	Ventosa del Río Almar
373492	Vídola, La
373505	Vilvestre
373512	Villaflores
373527	Villagonzalo de Tormes
373533	Villalba de los Llanos
373548	Villamayor
373551	Villanueva del Conde
373564	Villar de Argañán
373570	Villar de Ciervo
373586	Villar de Gallimazo
373599	Villar de la Yegua
373603	Villar de Peralonso

373610	Villar de Samaniego
373625	Villares de la Reina
373631	Villares de Yeltes
373646	Villarino de los Aires
373659	Villarmayor
373662	Villarmuerto
373678	Villasbuenas
373684	Villasdardo
373697	Villaseco de los Gamitos
373701	Villaseco de los Reyes
373718	Villasrubias
373723	Villaverde de Guareña
373739	Villavieja de Yeltes
373744	Villoria
373757	Villoruela
373760	Vitigudino
373776	Yecla de Yeltes
373782	Zamarra
373795	Zamayón
373809	Zarapicos
373816	Zarza de Pumareda, La
373821	Zorita de la Frontera
380012	Adeje
380027	Agulo
380033	Alajeró
380048	Arafo
380051	Arico
380064	Arona

380070	Barlovento
380086	Breña Alta
380099	Breña Baja
380103	Buenavista del Norte
380110	Candelaria
380125	Fasnia
380131	Frontera
380146	Fuencaliente de la Palma
380159	Garachico
380162	Garafía
380178	Granadilla de Abona
380184	Guancha, La
380197	Guía de Isora
380201	Güímar
380218	Hermigua
380223	Icod de los Vinos
380239	San Cristóbal de La Laguna
380244	Llanos de Aridane, Los
380257	Matanza de Acentejo, La
380260	Orotava, La
380276	Paso, El
380282	Puerto de la Cruz
380295	Puntagorda
380309	Puntallana
380316	Realejos, Los
380321	Rosario, El
380337	San Andrés y Sauces
380342	San Juan de la Rambla

380355	San Miguel de Abona
380368	San Sebastián de la Gomera
380374	Santa Cruz de la Palma
380380	Santa Cruz de Tenerife
380393	Santa Úrsula
380407	Santiago del Teide
380414	Sauzal, El
380429	Silos, Los
380435	Tacoronte
380440	Tanque, El
380453	Tazacorte
380466	Tegueste
380472	Tijarafe
380488	Valverde
380491	Valle Gran Rey
380504	Vallehermoso
380511	Victoria de Acentejo, La
380526	Vilaflor de Chasna
380532	Villa de Mazo
389013	Pinar de El Hierro, El
390015	Alfoz de Lloredo
390020	Ampuero
390036	Anievas
390041	Arenas de Iguña
390054	Argoños
390067	Arnuero
390073	Arredondo
390089	Astillero, El

390092	Bárcena de Cicero
390106	Bárcena de Pie de Concha
390113	Bareyo
390128	Cabezón de la Sal
390134	Cabezón de Liébana
390149	Cabuérniga
390152	Camaleño
390165	Camargo
390171	Campoo de Yuso
390187	Cartes
390190	Castañeda
390204	Castro-Urdiales
390211	Cieza
390226	Cillorigo de Liébana
390232	Colindres
390247	Comillas
390250	Corrales de Buelna, Los
390263	Corvera de Toranzo
390279	Campoo de Enmedio
390285	Entrambasaguas
390298	Escalante
390302	Guriezo
390319	Hazas de Cesto
390324	Hermandad de Campoo de Suso
390330	Herrerías
390345	Lamasón
390358	Laredo
390361	Liendo

390377	Liérganes
390383	Limpias
390396	Luena
390400	Marina de Cudeyo
390417	Mazcuerras
390422	Medio Cudeyo
390438	Meruelo
390443	Miengo
390456	Miera
390469	Molledo
390475	Noja
390481	Penagos
390494	Peñarrubia
390507	Pesaguero
390514	Pesquera
390529	Pielagos
390535	Polaciones
390540	Polanco
390553	Potes
390566	Puente Viesgo
390572	Ramales de la Victoria
390588	Rasines
390591	Reinosa
390605	Reocín
390612	Ribamontán al Mar
390627	Ribamontán al Monte
390633	Rionansa
390648	Riotuerto

390651	Rozas de Valdearroyo, Las
390664	Ruente
390670	Ruesga
390686	Ruiloba
390699	San Felices de Buelna
390703	San Miguel de Aguayo
390710	San Pedro del Romeral
390725	San Roque de Riomiera
390731	Santa Cruz de Bezana
390746	Santa María de Cayón
390759	Santander
390762	Santillana del Mar
390778	Santiurde de Reinosa
390784	Santiurde de Toranzo
390797	Santoña
390801	San Vicente de la Barquera
390818	Saro
390823	Selaya
390839	Soba
390844	Solórzano
390857	Suances
390860	Tojos, Los
390876	Torrelavega
390882	Tresviso
390895	Tudanca
390909	Udías
390916	Valdáliga
390921	Valdeolea

390937	Valdeprado del Río
390942	Valderredible
390955	Val de San Vicente
390968	Vega de Liébana
390974	Vega de Pas
390980	Villacarriedo
390993	Villaescusa
391007	Villafufre
391014	Valle de Villaverde
391029	Voto
400019	Abades
400024	Adrada de Pirón
400030	Adrados
400045	Aguilafuente
400058	Alconada de Maderuelo
400061	Aldealcorvo
400077	Aldealengua de Pedraza
400083	Aldealengua de Santa María
400096	Aldeanueva de la Serrezuela
400100	Aldeanueva del Codonal
400122	Aldea Real
400138	Aldeasoña
400143	Aldehorno
400156	Aldehuela del Codonal
400169	Aldeonte
400175	Anaya
400181	Añe
400194	Arahuetes

400208	Arcones
400215	Arevalillo de Cega
400220	Armuña
400241	Ayllón
400254	Barbolla
400267	Basardilla
400289	Bercial
400292	Bercimuel
400306	Bernardos
400313	Bernuy de Porreros
400328	Boceguillas
400334	Brieva
400349	Caballar
400352	Cabañas de Polendos
400365	Cabezuela
400371	Calabazas de Fuentidueña
400390	Campo de San Pedro
400404	Cantalejo
400411	Cantimpalos
400432	Carbonero el Mayor
400447	Carrascal del Río
400450	Casla
400463	Castillejo de Mesleón
400479	Castro de Fuentidueña
400485	Castrojimeno
400498	Castroserna de Abajo
400518	Castroserracín
400523	Cedillo de la Torre

400539	Cerezo de Abajo
400544	Cerezo de Arriba
400557	Cilleruelo de San Mamés
400560	Cobos de Fuentidueña
400576	Coca
400582	Codorniz
400595	Collado Hermoso
400609	Condado de Castilnovo
400616	Corral de Ayllón
400621	Cubillo
400637	Cuéllar
400655	Chañe
400680	Domingo García
400693	Donhierro
400707	Duruelo
400714	Encinas
400729	Encinillas
400735	Escalona del Prado
400740	Escarabajosa de Cabezas
400753	Escobar de Polendos
400766	Espinar, El
400772	Espirdo
400788	Fresneda de Cuéllar
400791	Fresno de Cantespino
400805	Fresno de la Fuente
400812	Frumales
400827	Fuente de Santa Cruz
400833	Fuente el Olmo de Fuentidueña

400848	Fuente el Olmo de Íscar
400864	Fuentepelayo
400870	Fuentepiñel
400886	Fuenterrebollo
400899	Fuentesauco de Fuentidueña
400910	Fuentesoto
400925	Fuentidueña
400931	Gallegos
400946	Garcillán
400959	Gomezserracín
400978	Grajera
400997	Honrubia de la Cuesta
401001	Hontalbilla
401018	Hontanares de Eresma
401039	Huertos, Los
401044	Ituero y Lama
401057	Juarros de Riomoros
401060	Juarros de Voltoya
401076	Labajos
401082	Laguna de Contreras
401095	Languilla
401109	Lastras de Cuéllar
401116	Lastras del Pozo
401121	Lastrilla, La
401137	Losa, La
401155	Maderuelo
401180	Marazuela
401193	Martín Miguel

401207	Martín Muñoz de la Dehesa
401214	Martín Muñoz de las Posadas
401229	Marugán
401235	Matabuena
401240	Mata de Cuéllar
401253	Matilla, La
401266	Melque de Cercos
401272	Membibre de la Hoz
401288	Migueláñez
401291	Montejo de Arévalo
401305	Montejo de la Vega de la Serrezuela
401312	Monterrubio
401327	Moral de Hornuez
401348	Mozoncillo
401351	Muñopedro
401364	Muñoveros
401386	Nava de la Asunción
401399	Navafría
401403	Navalilla
401410	Navalmanzano
401425	Navares de Ayuso
401431	Navares de Enmedio
401446	Navares de las Cuevas
401459	Navas de Oro
401462	Navas de San Antonio
401484	Nieva
401497	Olombrada
401500	Orejana

401517	Ortigosa de Pestaño
401522	Otero de Herreros
401543	Pajarejos
401556	Palazuelos de Eresma
401569	Pedraza
401575	Pelayos del Arroyo
401581	Perosillo
401594	Pinarejos
401608	Pinarnegrillo
401615	Pradales
401620	Prádena
401636	Puebla de Pedraza
401641	Rapariegos
401654	Rebollo
401667	Remondo
401689	Riaguas de San Bartolomé
401706	Riaza
401713	Ribota
401728	Riofrío de Riaza
401734	Roda de Eresma
401749	Sacramenia
401765	Samboal
401771	San Cristóbal de Cuéllar
401787	San Cristóbal de la Vega
401790	Sanchonuño
401804	Sangarcía
401811	Real Sitio de San Ildefonso
401826	San Martín y Mudrián

401832	San Miguel de Bernuy
401847	San Pedro de Gaillos
401850	Santa María la Real de Nieva
401863	Santa Marta del Cerro
401885	Santiuste de Pedraza
401898	Santiuste de San Juan Bautista
401902	Santo Domingo de Pirón
401919	Santo Tomé del Puerto
401924	Sauquillo de Cabezas
401930	Sebúlcor
401945	Segovia
401958	Sepúlveda
401961	Sequera de Fresno
401983	Sotillo
401996	Sotosalbos
402000	Tabanera la Luenga
402017	Tolocirio
402022	Torreadrada
402038	Torrecaballeros
402043	Torrecilla del Pinar
402056	Torreiglesias
402069	Torre Val de San Pedro
402075	Trescasas
402081	Turégano
402108	Urueñas
402115	Valdeprados
402120	Valdevacas de Montejo
402136	Valdevacas y Guijar

402141	Valseca
402154	Valtiendas
402167	Valverde del Majano
402189	Valle de Tabladillo
402192	Vallelado
402206	Valleruela de Pedraza
402213	Valleruela de Sepúlveda
402228	Veganzones
402234	Vegas de Matute
402249	Ventosa y Tejadilla
402252	Villacastín
402287	Villaverde de Íscar
402290	Villaverde de Montejo
402304	Villeguillo
402311	Yanguas de Eresma
402332	Zarzuela del Monte
402347	Zarzuela del Pinar
409010	Ortigosa del Monte
409025	Cozuelos de Fuentidueña
409031	Marazoleja
409046	Navas de Riofrío
409059	Cuevas de Provanco
409062	San Cristóbal de Segovia
410016	Aguadulce
410021	Alanís
410037	Albaida del Aljarafe
410042	Alcalá de Guadaíra
410055	Alcalá del Río

410068	Alcolea del Río
410074	Algaba, La
410080	Algámitas
410093	Almadén de la Plata
410107	Almensilla
410114	Arahal
410129	Aznalcázar
410135	Aznalcóllar
410140	Badolatosa
410153	Benacazón
410166	Bollullos de la Mitación
410172	Bormujos
410188	Brenes
410191	Burguillos
410205	Cabezas de San Juan, Las
410212	Camas
410227	Campana, La
410233	Cantillana
410248	Carmona
410251	Carrión de los Céspedes
410264	Casariche
410270	Castilblanco de los Arroyos
410286	Castilleja de Guzmán
410299	Castilleja de la Cuesta
410303	Castilleja del Campo
410310	Castillo de las Guardas, El
410325	Cazalla de la Sierra
410331	Constantina

410346	Coria del Río
410359	Coripe
410362	Coronil, El
410378	Corrales, Los
410384	Dos Hermanas
410397	Écija
410401	Espartinas
410418	Estepa
410423	Fuentes de Andalucía
410439	Garrobo, El
410444	Gelves
410457	Gerena
410460	Gilena
410476	Gines
410482	Guadalcanal
410495	Guillena
410508	Herrera
410515	Huévar del Aljarafe
410520	Lantejuela
410536	Lebrija
410541	Lora de Estepa
410554	Lora del Río
410567	Luisiana, La
410573	Madroño, El
410589	Mairena del Alcor
410592	Mairena del Aljarafe
410606	Marchena
410613	Marinaleda

410628	Martín de la Jara
410634	Molares, Los
410649	Montellano
410652	Morón de la Frontera
410665	Navas de la Concepción, Las
410671	Olivares
410687	Osuna
410690	Palacios y Villafranca, Los
410704	Palomares del Río
410711	Paradas
410726	Pedraera
410732	Pedroso, El
410747	Peñaflor
410750	Pilas
410763	Pruna
410779	Puebla de Cazalla, La
410785	Puebla de los Infantes, La
410798	Puebla del Río, La
410802	Real de la Jara, El
410819	Rinconada, La
410824	Roda de Andalucía, La
410830	Ronquillo, El
410845	Rubio, El
410858	Salteras
410861	San Juan de Aznalfarache
410877	Sanlúcar la Mayor
410883	San Nicolás del Puerto
410896	Santiponce

410900	Saucejo, El
410917	Sevilla
410922	Tocina
410938	Tomares
410943	Umbrete
410956	Utrera
410969	Valencina de la Concepción
410975	Villamanrique de la Condesa
410981	Villanueva del Ariscal
410994	Villanueva del Río y Minas
411008	Villanueva de San Juan
411015	Villaverde del Río
411020	Viso del Alcor, El
419017	Cañada Rosal
419022	Isla Mayor
419038	Cuervo de Sevilla, El
419043	Palmar de Troya, El
420011	Abejar
420032	Adradas
420047	Ágreda
420063	Alconaba
420079	Alcubilla de Avellaneda
420085	Alcubilla de las Peñas
420098	Aldealafuente
420102	Aldealices
420119	Aldealpozo
420124	Aldealseñor
420130	Aldehuela de Periañez

420145	Aldehuelas, Las
420158	Alentisque
420161	Aliud
420177	Almajano
420183	Almaluez
420196	Almarza
420200	Almazán
420217	Almazul
420222	Almenar de Soria
420238	Alpanseque
420243	Arancón
420256	Arcos de Jalón
420269	Arenillas
420275	Arévalo de la Sierra
420281	Ausejo de la Sierra
420294	Baraona
420308	Barca
420315	Barcones
420320	Bayubas de Abajo
420336	Bayubas de Arriba
420341	Beratón
420354	Berlanga de Duero
420367	Blacos
420373	Blicos
420389	Borjabad
420392	Borobia
420413	Buberos
420428	Buitrago

420434	Burgo de Osma-Ciudad de Osma
420449	Cabrejas del Campo
420452	Cabrejas del Pinar
420465	Calatañazor
420487	Caltojar
420490	Candilichera
420503	Cañamaque
420510	Carabantes
420525	Caracena
420531	Carrascosa de Abajo
420546	Carrascosa de la Sierra
420559	Casarejos
420562	Castilfrío de la Sierra
420578	Castilruiz
420584	Castillejo de Robledo
420597	Centenera de Andaluz
420601	Cerbón
420618	Cidones
420623	Cigudosa
420639	Cihuela
420644	Ciria
420657	Cirujales del Río
420682	Coscurita
420695	Covalada
420709	Cubilla
420716	Cubo de la Solana
420737	Cueva de Ágreda
420755	Dévanos

420768	Deza
420780	Duruelo de la Sierra
420793	Escobosa de Almazán
420807	Espeja de San Marcelino
420814	Espejón
420829	Estepa de San Juan
420835	Frechilla de Almazán
420840	Fresno de Caracena
420853	Fuentearmegil
420866	Fuentecambrón
420872	Fuentecantos
420888	Fuentelmonge
420891	Fuentelsaz de Soria
420905	Fuentepinilla
420927	Fuentes de Magaña
420933	Fuentestrún
420948	Garray
420951	Golmayo
420964	Gómara
420970	Gormaz
420986	Herrera de Soria
421003	Hinojosa del Campo
421031	Langa de Duero
421059	Liceras
421062	Losilla, La
421078	Magaña
421084	Maján
421101	Matalebreras

421118	Matamala de Almazán
421139	Medinaceli
421157	Miño de Medinaceli
421160	Miño de San Esteban
421176	Molinos de Duero
421182	Momblona
421195	Monteagudo de las Vicarías
421209	Montejo de Tiermes
421216	Montenegro de Cameros
421237	Morón de Almazán
421242	Muriel de la Fuente
421255	Muriel Viejo
421274	Nafría de Ucero
421280	Narros
421293	Navaleno
421307	Nepas
421314	Nolay
421329	Noviercas
421340	Ólvega
421353	Oncala
421391	Pinilla del Campo
421405	Portillo de Soria
421412	Póveda de Soria, La
421427	Pozalmuro
421448	Quintana Redonda
421451	Quintanas de Gormaz
421486	Quiñonería
421499	Rábanos, Los

421519	Rebollar
421524	Recuerda
421530	Rello
421545	Renieblas
421558	Retortillo de Soria
421561	Reznos
421577	Riba de Escalote, La
421583	Rioseco de Soria
421596	Rollamienta
421600	Royo, El
421617	Salduero
421622	San Esteban de Gormaz
421638	San Felices
421643	San Leonardo de Yagüe
421656	San Pedro Manrique
421669	Santa Cruz de Yanguas
421675	Santa María de Huerta
421681	Santa María de las Hoyas
421715	Serón de Nágima
421720	Soliedra
421736	Soria
421741	Sotillo del Rincón
421754	Suellacabras
421767	Tajahuerce
421773	Tajueco
421789	Talveila
421813	Tardelcuende
421828	Taroda

421834	Tejado
421849	Torlengua
421852	Torreblacos
421871	Torrubia de Soria
421887	Trévago
421890	Ucero
421904	Vadillo
421911	Valdeavellano de Tera
421926	Valdegeña
421932	Valdelagua del Cerro
421947	Valdemaluque
421950	Valdenebro
421963	Valdeprado
421979	Valderrodilla
421985	Valtajeros
422002	Velamazán
422019	Velilla de la Sierra
422024	Velilla de los Ajos
422045	Viana de Duero
422058	Villaciervos
422061	Villanueva de Gormaz
422077	Villar del Ala
422083	Villar del Campo
422096	Villar del Río
422117	Villares de Soria, Los
422122	Villasayas
422138	Villaseca de Arciel
422156	Vinuesa

422169	Vizmanos
422175	Vozmediano
422181	Yanguas
422194	Yelo
430017	Aiguamúrcia
430022	Albinyana
430038	Albiol, L'
430043	Alcanar
430056	Alcover
430069	Aldover
430075	Aleixar, L'
430081	Alfara de Carles
430094	Alforja
430108	Alió
430115	Almóster
430120	Altafulla
430136	Ametlla de Mar, L'
430141	Ampostà
430154	Arbolí
430167	Arboç, L'
430173	Argentera, L'
430189	Arnes
430192	Ascó
430206	Banyeres del Penedès
430213	Barberà de la Conca
430228	Batea
430234	Bellmunt del Priorat
430249	Bellvei

430252	Benifallet
430265	Benissanet
430271	Bisbal de Falset, La
430287	Bisbal del Penedès, La
430290	Blancafort
430304	Bonastre
430311	Borges del Camp, Les
430326	Bot
430332	Botarell
430347	Bràfim
430350	Cabacés
430363	Cabra del Camp
430379	Calafell
430385	Cambrils
430398	Capafonts
430402	Capçanes
430419	Caseres
430424	Castellvell del Camp
430430	Catllar, El
430445	Sènia, La
430458	Colldejou
430461	Conesa
430477	Constantí
430483	Corbera d'Ebre
430496	Cornudella de Montsant
430509	Creixell
430516	Cunit
430521	Xerta

430537	Duesaigües
430542	Espluga de Francolí, L'
430555	Falset
430568	Fatarella, La
430574	Febró, La
430580	Figuera, La
430593	Figuerola del Camp
430607	Flix
430614	Forès
430629	Freginals
430635	Galera, La
430640	Gandesa
430653	Garcia
430666	Garidells, Els
430672	Ginestar
430688	Godall
430691	Gratallops
430705	Guiamets, Els
430712	Horta de Sant Joan
430727	Lloar, El
430733	Llorac
430748	Llorenç del Penedès
430751	Margalef
430764	Marçà
430770	Mas de Barberans
430786	Masdenverge
430799	Masllorenç
430803	Masó, La

430810	Maspujols
430825	Masroig, El
430831	Milà, El
430846	Miravet
430859	Molar, El
430862	Montblanc
430884	Montbrió del Camp
430897	Montferri
430901	Montmell, El
430918	Mont-ral
430923	Mont-roig del Camp
430939	Móra d'Ebre
430944	Móra la Nova
430957	Morell, El
430960	Morera de Montsant, La
430976	Nou de Gaià, La
430982	Nulles
430995	Palma d'Ebre, La
431009	Pallaresos, Els
431016	Passanant i Belltall
431021	Paüls
431037	Perafort
431042	Perelló, El
431055	Piles, Les
431068	Pinell de Brai, El
431074	Pira
431080	Pla de Santa Maria, El
431093	Pobla de Mafumet, La

431107	Pobla de Massaluca, La
431114	Pobla de Montornès, La
431129	Poboleda
431135	Pont d'Armentera, El
431140	Porrera
431153	Pradell de la Teixeta
431166	Prades
431172	Prat de Comte
431188	Pratdip
431191	Puigpelat
431205	Querol
431212	Rasquera
431227	Renau
431233	Reus
431248	Riba, La
431251	Riba-roja d'Ebre
431264	Riera de Gaià, La
431270	Riudecanyes
431286	Riudecols
431299	Riudoms
431303	Rocafort de Queralt
431310	Roda de Berà
431325	Rodonyà
431331	Roquetes
431346	Rourell, El
431359	Salomó
431362	Sant Carles de la Ràpita
431378	Sant Jaume dels Domenys

431384	Santa Bàrbara
431397	Santa Coloma de Queralt
431401	Santa Oliva
431418	Pontils
431423	Sarral
431439	Savallà del Comtat
431444	Secuita, La
431457	Selva del Camp, La
431460	Senan
431476	Solivella
431482	Tarragona
431495	Tivenys
431508	Tivissa
431515	Torre de Fontaubella, La
431520	Torre de l'Espanyol, La
431536	Torredembarra
431541	Torroja del Priorat
431554	Tortosa
431567	Ulldecona
431573	Ulldemolins
431589	Vallclara
431592	Vallfogona de Riucorb
431606	Vallmoll
431613	Valls
431628	Vandellòs i l'Hospitalet de l'Infant
431634	Vendrell, El
431649	Vespella de Gaià
431652	Vilabella

431665	Vilallonga del Camp
431671	Vilanova d'Escornalbou
431687	Vilanova de Prades
431690	Vilaplana
431704	Vila-rodona
431711	Vila-seca
431726	Vilaverd
431732	Vilella Alta, La
431747	Vilella Baixa, La
431750	Vilalba dels Arcs
431763	Vimbodí i Poblet
431779	Vinebre
431785	Vinyols i els Arcs
439018	Deltebre
439023	Sant Jaume d'Enveja
439039	Camarles
439044	Aldea, L'
439057	Salou
439060	Ampolla, L'
439076	Canonja, La
440012	Ababuj
440027	Abejuela
440033	Aguatón
440048	Aguaviva
440051	Aguilar del Alfambra
440064	Alacón
440070	Alba
440086	Albalate del Arzobispo

440099	Albarracín
440103	Albentosa
440110	Alcaine
440125	Alcalá de la Selva
440131	Alcañiz
440146	Alcorisa
440162	Alfambra
440178	Aliaga
440184	Almohaja
440197	Alobras
440201	Alpeñés
440218	Allepuz
440223	Alloza
440239	Allueva
440244	Anadón
440257	Andorra
440260	Arcos de las Salinas
440276	Arens de Lledó
440282	Argente
440295	Ariño
440316	Azaila
440321	Bádenas
440337	Báguena
440342	Bañón
440355	Barrachina
440368	Bea
440374	Beceite
440380	Belmonte de San José

440393	Bello
440407	Berge
440414	Bezas
440429	Blancas
440435	Blesa
440440	Bordón
440453	Bronchales
440466	Bueña
440472	Burbáguena
440488	Cabra de Mora
440491	Calaceite
440504	Calamocha
440511	Calanda
440526	Calomarde
440532	Camañas
440547	Camarena de la Sierra
440550	Camarillas
440563	Caminreal
440598	Cantavieja
440602	Cañada de Benatanduz
440619	Cañada de Verich, La
440624	Cañada Vellida
440630	Cañizar del Olivar
440645	Cascante del Río
440658	Castejón de Tornos
440661	Castel de Cabra
440677	Castelnou
440683	Castelserás

440700	Castellar, El
440717	Castellote
440743	Cedrillas
440756	Celadas
440769	Cella
440775	Cerollera, La
440808	Codoñera, La
440820	Corbalán
440841	Cortes de Aragón
440854	Cosa
440867	Cretas
440873	Crivillén
440889	Cuba, La
440892	Cubla
440906	Cucalón
440928	Cuervo, El
440934	Cuevas de Almudén
440949	Cuevas Labradas
440965	Ejulve
440971	Escorihuela
440990	Escucha
441004	Estercuel
441011	Ferreruela de Huerva
441026	Fonfría
441032	Formiche Alto
441050	Fórnoles
441063	Fortanete
441079	Foz-Calanda

441085	Fresneda, La
441098	Frías de Albarracín
441102	Fuenferrada
441119	Fuentes Calientes
441124	Fuentes Claras
441130	Fuentes de Rubielos
441145	Fuentespalda
441158	Galve
441161	Gargallo
441177	Gea de Albarracín
441183	Ginebrosa, La
441196	Griegos
441200	Guadalaviar
441217	Gúdar
441222	Híjar
441238	Hinojosa de Jarque
441243	Hoz de la Vieja, La
441256	Huesa del Común
441269	Iglesuela del Cid, La
441275	Jabaloyas
441281	Jarque de la Val
441294	Jatiel
441308	Jorcas
441315	Josa
441320	Lagueruela
441336	Lanzuela
441354	Libros
441367	Lidón

441373	Linares de Mora
441389	Loscos
441413	Lledó
441428	Maicas
441434	Manzanera
441449	Martín del Río
441452	Mas de las Matas
441465	Mata de los Olmos, La
441471	Mazaleón
441487	Mezquita de Jarque
441490	Mirambel
441503	Miravete de la Sierra
441510	Molinos
441525	Monforte de Moyuela
441531	Monreal del Campo
441546	Monroyo
441559	Montalbán
441562	Monteagudo del Castillo
441578	Monterde de Albarracín
441584	Mora de Rubielos
441597	Moscardón
441601	Mosqueruela
441618	Muniesa
441639	Noguera de Albarracín
441644	Nogueras
441657	Nogueruelas
441676	Obón
441682	Odón

441695	Ojos Negros
441716	Olba
441721	Oliete
441737	Olmos, Los
441742	Orihuela del Tremedal
441755	Orrios
441768	Palomar de Arroyos
441774	Pancrudo
441780	Parras de Castellote, Las
441793	Peñarroya de Tastavins
441807	Peracense
441814	Peralejos
441829	Perales del Alfambra
441835	Pitarque
441840	Plou
441853	Pobo, El
441872	Portellada, La
441891	Pozondón
441905	Pozuel del Campo
441912	Puebla de Híjar, La
441927	Puebla de Valverde, La
441933	Puertomingalvo
441948	Ráfales
441951	Rillo
441964	Riodeva
441970	Ródenas
441986	Royuela
441999	Rubiales

442003	Rubielos de la Cérda
442010	Rubielos de Mora
442031	Salcedillo
442046	Saldón
442059	Samper de Calanda
442062	San Agustín
442078	San Martín del Río
442084	Santa Cruz de Nogueras
442097	Santa Eulalia
442101	Sarrión
442118	Segura de los Baños
442123	Seno
442139	Singra
442157	Terriente
442160	Teruel
442176	Toril y Masegoso
442182	Tormón
442195	Tornos
442209	Torralba de los Sisonos
442216	Torrecilla de Alcañiz
442221	Torrecilla del Rebollar
442237	Torre de Arcas
442242	Torre de las Arcas
442255	Torre del Compte
442268	Torrelacárcel
442274	Torre los Negros
442280	Torremocha de Jiloca
442293	Torres de Albarracín

442307	Torrevelilla
442314	Torrijas
442329	Torrijo del Campo
442340	Tramacastiel
442353	Tramacastilla
442366	Tronchón
442372	Urrea de Gaén
442388	Utrillas
442391	Valacloche
442405	Valbona
442412	Valdealgorfa
442433	Valdecuencia
442448	Valdelinares
442451	Valdeltormo
442464	Valderrobres
442470	Valjunquera
442499	Vallecillo, El
442502	Veguillas de la Sierra
442519	Villafranca del Campo
442524	Villahermosa del Campo
442561	Villanueva del Rebollar de la Sierra
442577	Villar del Cobo
442583	Villar del Salz
442600	Villarluengo
442617	Villarquemado
442622	Villarroya de los Pinares
442638	Villastar
442643	Villel

442656	Vinaceite
442669	Visiedo
442675	Vivel del Río Martín
442681	Zoma, La
450015	Ajofrín
450020	Alameda de la Sagra
450036	Albarreal de Tajo
450041	Alcabón
450054	Alcañizo
450067	Alcaudete de la Jara
450073	Alcolea de Tajo
450089	Aldea en Cabo
450092	Aldeanueva de Barbarroya
450106	Aldeanueva de San Bartolomé
450113	Almendral de la Cañada
450128	Almonacid de Toledo
450134	Almorox
450149	Añover de Tajo
450152	Arcicóllar
450165	Argés
450171	Azután
450187	Barcience
450190	Bargas
450204	Belvís de la Jara
450211	Borox
450226	Buenaventura
450232	Burguillos de Toledo
450247	Burujón

450250	Cabañas de la Sagra
450263	Cabañas de Yepes
450279	Cabezamesada
450285	Calera y Chozas
450298	Caleruela
450302	Calzada de Oropesa
450319	Camarena
450324	Camarenilla
450330	Campillo de la Jara, El
450345	Camuñas
450358	Cardiel de los Montes
450361	Carmena
450377	Carpio de Tajo, El
450383	Carranque
450396	Carriches
450400	Casar de Escalona, El
450417	Casarrubios del Monte
450422	Casasbuenas
450438	Castillo de Bayuela
450456	Cazalegas
450469	Cebolla
450475	Cedillo del Condado
450481	Cerralbos, Los
450494	Cervera de los Montes
450507	Ciruelos
450514	Cobeja
450529	Cobisa
450535	Consuegra

450540	Corral de Almaguer
450553	Cuerva
450566	Chozas de Canales
450572	Chueca
450588	Domingo Pérez
450591	Dosbarrios
450605	Erustes
450612	Escalona
450627	Escalonilla
450633	Espinoso del Rey
450648	Esquivias
450651	Estrella, La
450664	Fuensalida
450670	Gálvez
450686	Garciotum
450699	Gerindote
450703	Guadamur
450710	Guardia, La
450725	Herencias, Las
450731	Herreruela de Oropesa
450746	Hinojosa de San Vicente
450759	Hontanar
450762	Hormigos
450778	Huecas
450784	Huerta de Valdecarábanos
450797	Iglesuela, La
450801	Illán de Vacas
450818	Illescas

450823	Lagartera
450839	Layos
450844	Lillo
450857	Lominchar
450860	Lucillos
450876	Madridejos
450882	Magán
450895	Malpica de Tajo
450909	Manzaneque
450916	Maqueda
450921	Marjaliza
450937	Marrupe
450942	Mascaraque
450955	Mata, La
450968	Mazarambroz
450974	Mejorada
450980	Menasalbas
450993	Méntrida
451007	Mesegar de Tajo
451014	Miguel Esteban
451029	Mocejón
451035	Mohedas de la Jara
451040	Montearagón
451053	Montesclaros
451066	Mora
451072	Nambroca
451088	Nava de Ricomalillo, La
451091	Navahermosa

451105	Navalcán
451112	Navalmoralejo
451127	Navalmorales, Los
451133	Navalucillos, Los
451148	Navamorcuende
451151	Noblejas
451164	Noez
451170	Nombela
451186	Novés
451199	Numancia de la Sagra
451203	Nuño Gómez
451210	Ocaña
451225	Olías del Rey
451231	Ontígola
451246	Orgaz
451259	Oropesa
451262	Otero
451278	Palomeque
451284	Pantoja
451297	Paredes de Escalona
451301	Parrillas
451318	Pelahustán
451323	Pepino
451339	Polán
451344	Portillo de Toledo
451357	Puebla de Almoradiel, La
451360	Puebla de Montalbán, La
451376	Pueblanueva, La

451382	Puente del Arzobispo, El
451395	Puerto de San Vicente
451409	Pulgar
451416	Quero
451421	Quintanar de la Orden
451437	Quismondo
451442	Real de San Vicente, El
451455	Recas
451468	Retamoso de la Jara
451474	Rieves
451480	Robledo del Mazo
451493	Romeral, El
451506	San Bartolomé de las Abiertas
451513	San Martín de Montalbán
451528	San Martín de Pusa
451534	San Pablo de los Montes
451549	San Román de los Montes
451552	Santa Ana de Pusa
451565	Santa Cruz de la Zarza
451571	Santa Cruz del Retamar
451587	Santa Olalla
451590	Sartajada
451604	Segurilla
451611	Seseña
451626	Sevilleja de la Jara
451632	Sonseca
451647	Sotillo de las Palomas
451650	Talavera de la Reina

451663	Tembleque
451679	Toboso, El
451685	Toledo
451698	Torralba de Oropesa
451702	Torrecilla de la Jara
451719	Torre de Esteban Hambrán, La
451724	Torrice
451730	Torrijos
451745	Totanés
451758	Turleque
451761	Ugena
451777	Urda
451796	Valdeverdeja
451800	Valmojado
451817	Velada
451822	Ventas con Peña Aguilera, Las
451838	Ventas de Retamosa, Las
451843	Ventas de San Julián, Las
451856	Villacañas
451869	Villa de Don Fadrique, La
451875	Villafranca de los Caballeros
451881	Villaluenga de la Sagra
451894	Villamiel de Toledo
451908	Villaminaya
451915	Villamuelas
451920	Villanueva de Alcardete
451936	Villanueva de Bogas
451941	Villarejo de Montalbán

451954	Villarrubia de Santiago
451967	Villaseca de la Sagra
451973	Villasequilla
451989	Villatobas
451992	Viso de San Juan, El
452006	Yébenes, Los
452013	Yeles
452028	Yepes
452034	Yuncler
452049	Yuncillos
452052	Yuncos
459016	Santo Domingo-Caudilla
460018	Ademuz
460023	Ador
460039	Atzeneta d'Albaida
460044	Agullent
460057	Alaquàs
460060	Albaida
460076	Albal
460082	Albalat de la Ribera
460095	Albalat dels Sorells
460109	Albalat dels Tarongers
460116	Alberic
460121	Alborache
460137	Alboraya
460142	Albuixech
460155	Alcàsser
460168	Alcàntera de Xúquer

460174	Alzira
460180	Alcublas
460193	Alcúdia, l'
460207	Alcúdia de Crespins, l'
460214	Aldaia
460229	Alfajar
460235	Alfauir
460240	Alfara de la Baronia
460253	Alfara del Patriarca
460266	Alfarp
460272	Alfarrasí
460288	Algar de Palancia
460291	Algemesí
460305	Algimia de Alfara
460312	Alginet
460327	Almàssera
460333	Almiserà
460348	Almoines
460351	Almussafes
460364	Alpuente
460370	Alqueria de la Comtessa, l'
460386	Andilla
460399	Anna
460403	Antella
460410	Aras de los Olmos
460425	Aielo de Malferit
460431	Aielo de Rugat
460446	Ayora

460459	Barxeta
460462	Barx
460478	Bèlgida
460484	Bellreguard
460497	Bellús
460500	Benagéber
460517	Benaguasil
460522	Benavites
460538	Beneixida
460543	Benetússer
460556	Beniarjó
460569	Beniatjar
460575	Benicolet
460581	Benifairó de les Valls
460594	Benifairó de la Valldigna
460608	Benifaió
460615	Beniflá
460620	Benigànim
460636	Benimodo
460641	Benimuslem
460654	Beniparrell
460667	Benirredrà
460673	Benisanó
460689	Benissoda
460692	Benisuera
460706	Bétera
460713	Bicorp
460728	Bocairent

460734	Bolbaite
460749	Bonrepòs i Mirambell
460752	Bufali
460765	Bugarra
460771	Buñol
460787	Burjassot
460790	Calles
460804	Camporrobles
460811	Canals
460826	Canet d'En Berenguer
460832	Carcaixent
460847	Càrcer
460850	Carlet
460863	Carrícola
460879	Casas Altas
460885	Casas Bajas
460898	Casinos
460902	Castelló de Rugat
460919	Castellonet de la Conquesta
460924	Castielfabib
460930	Catadau
460945	Catarroja
460958	Caudete de las Fuentes
460961	Cerdà
460977	Cofrentes
460983	Corbera
460996	Cortes de Pallás
461000	Cotes

461017	Quart de les Valls
461022	Quart de Poblet
461038	Quartell
461043	Quatretonda
461056	Cullera
461069	Chelva
461075	Chella
461081	Chera
461094	Cheste
461108	Xirivella
461115	Chiva
461120	Chulilla
461136	Daimús
461141	Domeño
461154	Dos Aguas
461167	Eliana, l'
461173	Emperador
461189	Enguera
461192	Ènova, l'
461206	Estivella
461213	Estubeny
461228	Faura
461234	Favara
461249	Fontanars dels Alforins
461252	Fortaleny
461265	Foios
461271	Font d'En Carròs, la
461287	Font de la Figuera, la

461290	Fuenterrobles
461304	Gavarda
461311	Gandia
461326	Genovés
461332	Gestalgar
461347	Gilet
461350	Godella
461363	Godelleta
461379	Granja de la Costera, la
461385	Guadasséquies
461398	Guadassuar
461402	Guardamar de la Safor
461419	Higueruelas
461424	Jalance
461430	Xeraco
461445	Jarafuel
461458	Xàtiva
461461	Xeresa
461477	Llíria
461483	Loriguilla
461496	Losa del Obispo
461509	Llutxent
461516	Llocnou d'En Fenollet
461521	Llocnou de la Corona
461537	Llocnou de Sant Jeroni
461542	Llanera de Ranes
461555	Llaurí
461568	Llombai

461574	Llosa de Ranes, la
461580	Macastre
461593	Manises
461607	Manuel
461614	Marines
461629	Massalavés
461635	Massalfassar
461640	Massamagrell
461653	Massanassa
461666	Meliana
461672	Millares
461688	Miramar
461691	Mislata
461705	Mogente/Moixent
461712	Moncada
461727	Montserrat
461733	Montaverner
461748	Montesa
461751	Montixelvo/Montichelvo
461764	Montroi/Montroy
461770	Museros
461786	Náquera
461799	Navarrés
461803	Novelé/Novetlè
461810	Oliva
461825	Olocau
461831	Olleria, l'
461846	Ontinyent

461859	Otos
461862	Paiporta
461878	Palma de Gandía
461884	Palmera
461897	Palomar, el
461901	Paterna
461918	Pedralba
461923	Petrés
461939	Picanya
461944	Picassent
461957	Piles
461960	Pinet
461976	Polinyà de Xúquer
461982	Potries
461995	Pobla de Farnals, la
462009	Pobla del Duc, la
462016	Puebla de San Miguel
462021	Pobla de Vallbona, la
462037	Pobla Llarga, la
462042	Puig de Santa Maria, el
462055	Puçol
462068	Quesa
462074	Rafelbunyol
462080	Rafelcofer
462093	Rafelguaraf
462107	Ráfol de Salem
462114	Real de Gandía
462129	Real

462135	Requena
462140	Riba-roja de Túria
462153	Riola
462166	Rocafort
462172	Rotglà i Corberà
462188	Rótova
462191	Rugat
462205	Sagunto/Sagunt
462212	Salem
462227	Sant Joanet
462233	Sedaví
462248	Segart
462251	Sellent
462264	Sempere
462270	Senyera
462286	Serra
462299	Siete Aguas
462303	Silla
462310	Simat de la Vallidigna
462325	Sinarcas
462331	Sollana
462346	Sot de Chera
462359	Sueca
462362	Sumacàrcer
462378	Tavernes Blanques
462384	Tavernes de la Vallidigna
462397	Teresa de Cofrentes
462401	Terrateig

462418	Titaguas
462423	Torre baja
462439	Torrella
462444	Torrent
462457	Torres Torres
462460	Tous
462476	Tuéjar
462482	Turís
462495	Utiel
462508	Valencia
462515	Vallada
462520	Vallanca
462536	Vallés
462541	Venta del Moro
462554	Vilallonga/Villalonga
462567	Vilamarxant
462573	Villanueva de Castellón
462589	Villar del Arzobispo
462592	Villargordo del Cabriel
462606	Vinalesa
462613	Yátova
462628	Yesa, La
462634	Zarra
469024	Gátova
469030	San Antonio de Benagéber
469045	Benicull de Xúquer
470014	Adalia
470029	Aguasal

470035	Aguilar de Campos
470040	Alaejos
470053	Alcazarén
470066	Aldea de San Miguel
470072	Aldeamayor de San Martín
470088	Almenara de Adaja
470091	Amusquillo
470105	Arroyo de la Encomienda
470112	Ataquines
470127	Bahabón
470133	Barcial de la Loma
470148	Barruelo del Valle
470151	Becilla de Valderaduey
470164	Benafarces
470170	Bercero
470186	Berceruelo
470199	Berrueces
470203	Bobadilla del Campo
470210	Bocigas
470225	Bocos de Duero
470231	Boecillo
470246	Bolaños de Campos
470259	Brahojos de Medina
470262	Bustillo de Chaves
470278	Cabezón de Pisuerga
470284	Cabezón de Valderaduey
470297	Cabrereros del Monte
470301	Campaspero

470318	Campillo, El
470323	Camporredondo
470339	Canalejas de Peñafiel
470344	Canillas de Esgueva
470357	Carpio
470360	Casasola de Arión
470376	Castrejón de Trabancos
470382	Castrillo de Duero
470395	Castrillo-Tejeriego
470409	Castrobol
470416	Castrodeza
470421	Castromembibre
470437	Castromonte
470442	Castronuevo de Esgueva
470455	Castronuño
470468	Castroponce
470474	Castroverde de Cerrato
470480	Ceinos de Campos
470493	Cervillego de la Cruz
470506	Cigales
470513	Ciguñuela
470528	Cistérniga
470534	Cogeces de Íscar
470549	Cogeces del Monte
470552	Corcos
470565	Corrales de Duero
470571	Cubillas de Santa Marta
470587	Cuenca de Campos

470590	Curiel de Duero
470604	Encinas de Esgueva
470611	Esguevillas de Esgueva
470626	Fombellida
470632	Fompedraza
470647	Fontihoyuelo
470650	Fresno el Viejo
470663	Fuensaldaña
470679	Fuente el Sol
470685	Fuente-Olmedo
470698	Gallegos de Hornija
470702	Gatón de Campos
470719	Geria
470730	Herrín de Campos
470745	Hornillos de Eresma
470758	Íscar
470761	Laguna de Duero
470777	Langayo
470783	Lomoviejo
470796	Llano de Olmedo
470800	Manzanillo
470817	Marzales
470822	Matapozuelos
470838	Matilla de los Caños
470843	Mayorga
470856	Medina del Campo
470869	Medina de Rioseco
470875	Megeces

470881	Melgar de Abajo
470894	Melgar de Arriba
470908	Mojados
470915	Monasterio de Vega
470920	Montealegre de Campos
470936	Montemayor de Pililla
470941	Moral de la Reina
470954	Moraleja de las Panaderas
470967	Morales de Campos
470973	Mota del Marqués
470989	Mucientes
470992	Mudarra, La
471006	Muriel
471013	Nava del Rey
471028	Nueva Villa de las Torres
471034	Olivares de Duero
471049	Olmedo
471052	Olmos de Esgueva
471065	Olmos de Peñafiel
471090	Palazuelo de Vedija
471104	Parrilla, La
471111	Pedraja de Portillo, La
471126	Pedrajas de San Esteban
471132	Pedrosa del Rey
471147	Peñafiel
471150	Peñaflor de Hornija
471163	Pesquera de Duero
471179	Piña de Esgueva

471185	Piñel de Abajo
471198	Piñel de Arriba
471219	Pollos
471224	Portillo
471230	Pozal de Gallinas
471245	Pozaldez
471258	Pozuelo de la Orden
471261	Puras
471277	Quintanilla de Arriba
471283	Quintanilla del Molar
471296	Quintanilla de Onésimo
471300	Quintanilla de Trigueros
471317	Rábano
471322	Ramiro
471338	Renedo de Esgueva
471343	Roales de Campos
471356	Robladillo
471375	Roturas
471381	Rubí de Bracamonte
471394	Rueda
471408	Saelices de Mayorga
471415	Salvador de Zapardiel
471420	San Cebrián de Mazote
471436	San Llorente
471441	San Martín de Valvení
471454	San Miguel del Arroyo
471467	San Miguel del Pino
471473	San Pablo de la Moraleja

471489	San Pedro de Latarce
471492	San Pelayo
471505	San Román de Hornija
471512	San Salvador
471527	Santa Eufemia del Arroyo
471533	Santervás de Campos
471548	Santibáñez de Valcorba
471551	Santovenia de Pisuegra
471564	San Vicente del Palacio
471570	Sardón de Duero
471586	Seca, La
471599	Serrada
471603	Siete Iglesias de Trabancos
471610	Simancas
471625	Tamariz de Campos
471631	Tiedra
471646	Tordehumos
471659	Tordesillas
471662	Torrecilla de la Abadesa
471678	Torrecilla de la Orden
471684	Torrecilla de la Torre
471697	Torre de Esgueva
471701	Torre de Peñafiel
471718	Torrelobatón
471723	Torrescárcela
471739	Traspinedo
471744	Trigueros del Valle
471757	Tudela de Duero

471760	Unión de Campos, La
471776	Urones de Castroponce
471782	Urueña
471795	Valbuena de Duero
471809	Valdearcos de la Vega
471816	Valdenebro de los Valles
471821	Valdestillas
471837	Valdunquillo
471842	Valoria la Buena
471855	Valverde de Campos
471868	Valladolid
471874	Vega de Ruiponce
471880	Vega de Valdetrnco
471893	Velascálvaro
471907	Velilla
471914	Velliza
471929	Ventosa de la Cuesta
471935	Viana de Cega
471940	Viloria
471953	Villabáñez
471966	Villabaruz de Campos
471972	Villabrágima
471988	Villacarralón
471991	Villacid de Campos
472005	Villaco
472033	Villafrades de Campos
472048	Villafranca de Duero
472051	Villafrechós

472064	Villafuerte
472070	Villagarcía de Campos
472086	Villagómez la Nueva
472099	Villalán de Campos
472103	Villalar de los Comuneros
472110	Villalba de la Loma
472125	Villalba de los Alcores
472131	Villalbarba
472146	Villalón de Campos
472159	Villamuriel de Campos
472162	Villán de Tordesillas
472178	Villanubla
472184	Villanueva de Duero
472197	Villanueva de la Condesa
472201	Villanueva de los Caballeros
472218	Villanueva de los Infantes
472223	Villanueva de San Mancio
472239	Villardefrades
472244	Villarmentero de Esgueva
472257	Villasexmir
472260	Villavaquerín
472276	Villavellid
472282	Villaverde de Medina
472295	Villavicencio de los Caballeros
472309	Wamba
472316	Zaratán
472321	Zarza, La
480010	Abadiño

480025	Abanto y Ciérvana-Abanto Zierbena
480031	Amorebieta-Etxano
480046	Amoroto
480059	Arakaldo
480062	Arantzazu
480078	Munitibar-Arbatzegi Gerrickaitz
480084	Artzentales
480097	Arrankudiaga
480101	Arrieta
480118	Arrigorriaga
480123	Bakio
480139	Barakaldo
480144	Barrika
480157	Basauri
480160	Berango
480176	Bermeo
480182	Berriatua
480195	Berriz
480209	Bilbao
480216	Busturia
480221	Karrantza Harana/Valle de Carranza
480237	Artea
480242	Zeanuri
480255	Zeberio
480268	Dima
480274	Durango
480280	Ea
480293	Etxebarri

480307	Etxebarria
480314	Elantxobe
480329	Elorrio
480335	Ereño
480340	Ermua
480353	Fruiz
480366	Galdakao
480372	Galdames
480388	Gamiz-Fika
480391	Garai
480405	Gatika
480412	Gautegiz Arteaga
480427	Gordexola
480433	Gorliz
480448	Getxo
480451	Güeñes
480464	Gernika-Lumo
480470	Gizaburuaga
480486	Ibarrangelu
480499	Ispaster
480502	Izurtza
480519	Lanestosa
480524	Larrabetzu
480530	Laukiz
480545	Leioa
480558	Lemoa
480561	Lemoiz
480577	Lekeitio

480583	Mallabia
480596	Mañaria
480600	Markina-Xemein
480617	Maruri-Jatabe
480622	Mendata
480638	Mendexa
480643	Meñaka
480656	Ugao-Miraballes
480669	Morga
480675	Muxika
480681	Mundaka
480694	Mungia
480708	Aulesti
480715	Muskiz
480720	Otxandio
480736	Ondarroa
480741	Urduña/Orduña
480754	Orozko
480767	Sukarrieta
480773	Plentzia
480789	Portugalete
480792	Errigoiti
480806	Valle de Trápaga-Trapagaran
480813	Lezama
480828	Santurtzi
480834	Ortuella
480849	Sestao
480852	Sopela

480865	Sopuerta
480871	Trucios-Turtzioz
480887	Ubide
480890	Urduliz
480904	Balmaseda
480911	Atxondo
480926	Bedia
480932	Areatza
480947	Igorre
480950	Zaldibar
480963	Zalla
480979	Zaratamo
489011	Derio
489026	Erandio
489032	Loiu
489047	Sondika
489050	Zamudio
489063	Forua
489079	Kortezubi
489085	Murueta
489098	Nabarniz
489102	Iurreta
489119	Ajangiz
489124	Alonsotegi
489130	Zierbena
489145	Arratzu
489158	Ziortza-Bolibar
490028	Abezames

490034	Alcañices
490049	Alcubilla de Nogales
490052	Alfaraz de Sayago
490065	Algodre
490071	Almaraz de Duero
490087	Almeida de Sayago
490090	Andavías
490104	Arcenillas
490111	Arcos de la Polvorosa
490126	Argañín
490132	Argujillo
490147	Arquillinos
490150	Arrabalde
490163	Aspariegos
490179	Asturianos
490185	Ayoó de Vidriales
490198	Barcial del Barco
490202	Belver de los Montes
490219	Benavente
490224	Benegiles
490230	Bermillo de Sayago
490245	Bóveda de Toro, La
490258	Bretó
490261	Bretocino
490277	Brime de Sog
490283	Brime de Urz
490296	Burganes de Valverde
490300	Bustillo del Oro

490317	Cabañas de Sayago
490322	Calzadilla de Tera
490338	Camarzana de Tera
490343	Cañizal
490356	Cañizo
490369	Carbajales de Alba
490375	Carbellino
490381	Casaseca de Campeán
490394	Casaseca de las Chanas
490408	Castrillo de la Guareña
490415	Castrogonzalo
490420	Castronuevo
490436	Castroverde de Campos
490441	Cazurra
490467	Cerecinos de Campos
490473	Cerecinos del Carrizal
490489	Cernadilla
490505	Cobrerros
490527	Coomonte
490533	Coreses
490548	Corrales del Vino
490551	Cotanes del Monte
490564	Cubillos
490570	Cubo de Benavente
490586	Cubo de Tierra del Vino, El
490599	Cuelgamures
490610	Entrala
490625	Espadañedo

490631	Faramontanos de Tábara
490646	Fariza
490659	Fermoselle
490662	Ferreras de Abajo
490678	Ferreras de Arriba
490684	Ferreruela
490697	Figueruela de Arriba
490718	Fonfría
490757	Fresno de la Polvorosa
490760	Fresno de la Ribera
490776	Fresno de Sayago
490782	Friera de Valverde
490795	Fuente Encalada
490809	Fuentelapeña
490816	Fuentesauco
490821	Fuentes de Ropel
490837	Fuentesecas
490842	Fuentespreadas
490855	Galende
490868	Gallegos del Pan
490874	Gallegos del Río
490880	Gamones
490907	Gema
490914	Granja de Moreruela
490929	Granucillo
490935	Guarrate
490940	Hermisende
490953	Hiniesta, La

490966	Jambrina
490972	Justel
490988	Losacino
490991	Losacio
491005	Lubián
491012	Luelmo
491027	Maderal, El
491033	Madridanos
491048	Mahide
491051	Maire de Castroponce
491070	Malva
491086	Manganeses de la Lampreana
491099	Manganeses de la Polvorosa
491103	Manzanal de Arriba
491110	Manzanal del Barco
491125	Manzanal de los Infantes
491131	Matilla de Arzón
491146	Matilla la Seca
491159	Mayalde
491162	Melgar de Tera
491178	Micereces de Tera
491184	Milles de la Polvorosa
491197	Molacillos
491201	Molezuelas de la Carballeda
491218	Mombuey
491223	Monfarracinos
491239	Montamarta
491244	Moral de Sayago

491257	Moraleja del Vino
491260	Moraleja de Sayago
491276	Morales del Vino
491282	Morales de Rey
491295	Morales de Toro
491309	Morales de Valverde
491316	Moralina
491321	Moreruela de los Infanzones
491337	Moreruela de Tábara
491342	Muelas de los Caballeros
491355	Muelas del Pan
491368	Muga de Sayago
491374	Navianos de Valverde
491380	Olmillos de Castro
491393	Otero de Bodas
491414	Pajares de la Lampreana
491429	Palacios del Pan
491435	Palacios de Sanabria
491453	Pedralba de la Pradería
491466	Pego, El
491472	Peleagonzalo
491488	Peleas de Abajo
491491	Peñausende
491504	Peque
491511	Perdigón, El
491526	Pereruela
491532	Perilla de Castro
491547	Pías

491550	Piedrahita de Castro
491563	Pinilla de Toro
491579	Pino del Oro
491585	Piñero, El
491598	Pobladura del Valle
491602	Pobladura de Valderaduey
491624	Porto
491630	Pozoantiguo
491645	Pozuelo de Tábara
491658	Prado
491661	Puebla de Sanabria
491677	Pública de Valverde
491683	Quintanilla del Monte
491696	Quintanilla del Olmo
491700	Quintanilla de Urz
491717	Quiruelas de Vidriales
491722	Rabanales
491738	Rábano de Aliste
491743	Requejo
491756	Revellinos
491769	Riofrío de Aliste
491775	Rionegro del Puente
491781	Roales
491794	Robleda-Cervantes
491808	Roelos de Sayago
491815	Rosinos de la Requejada
491836	Salce
491841	Samir de los Caños

491854	San Agustín del Pozo
491867	San Cebrián de Castro
491873	San Cristóbal de Entreviñas
491889	San Esteban del Molar
491892	San Justo
491906	San Martín de Valderaduey
491913	San Miguel de la Ribera
491928	San Miguel del Valle
491934	San Pedro de Ceque
491949	San Pedro de la Nave-Almendra
491971	Santa Clara de Avedillo
491990	Santa Colomba de las Monjas
492004	Santa Cristina de la Polvorosa
492011	Santa Croya de Tera
492026	Santa Eufemia del Barco
492032	Santa María de la Vega
492047	Santa María de Valverde
492050	Santibáñez de Tera
492063	Santibáñez de Vidriales
492079	Santovenia
492085	San Vicente de la Cabeza
492098	San Vitero
492102	Sanzoles
492145	Tábara
492161	Tapioles
492196	Toro
492200	Torre del Valle, La
492217	Torregamones

492222	Torres del Carrizal
492238	Trabazos
492243	Trefacio
492256	Uña de Quintana
492269	Vadillo de la Guareña
492275	Valcabado
492281	Valdefinjas
492294	Valdescorriel
492308	Vallesa de la Guareña
492315	Vega de Tera
492320	Vega de Villalobos
492336	Vegalatrave
492341	Venialbo
492354	Vezdemarbán
492367	Vidayanes
492373	Videmala
492389	Villabrázaro
492392	Villabuena del Puente
492406	Villadepera
492413	Villaescusa
492428	Villafáfila
492434	Villaferrueña
492449	Villageriz
492452	Villalazán
492465	Villalba de la Lampreana
492471	Villalcampo
492487	Villalobos
492490	Villalonso

492503	Villalpando
492510	Villalube
492525	Villamayor de Campos
492559	Villamor de los Escuderos
492562	Villanázar
492578	Villanueva de Azoague
492584	Villanueva de Campeán
492597	Villanueva de las Peras
492601	Villanueva del Campo
492618	Villaralbo
492623	Villardeciervos
492639	Villar de Fallaves
492644	Villar del Buey
492657	Villardiegua de la Ribera
492660	Villárdiga
492676	Villardondiego
492682	Villarrín de Campos
492695	Villaseco del Pan
492709	Villavendimio
492716	Villaveza del Agua
492721	Villaveza de Valverde
492737	Viñas
492755	Zamora
500016	Abanto
500021	Acered
500037	Agón
500042	Aguarón
500055	Aguilón

500068	Ainzón
500074	Aladrén
500080	Alagón
500093	Alarba
500107	Alberite de San Juan
500114	Albeta
500129	Alborge
500135	Alcalá de Ebro
500140	Alcalá de Moncayo
500153	Alconchel de Ariza
500166	Aldehuela de Liestos
500172	Alfajarín
500188	Alfamén
500191	Alforque
500205	Alhama de Aragón
500212	Almochuel
500227	Almolda, La
500233	Almonacid de la Cuba
500248	Almonacid de la Sierra
500251	Almunia de Doña Godina, La
500264	Alpartir
500270	Ambel
500286	Anento
500299	Aniñón
500303	Añón de Moncayo
500310	Aranda de Moncayo
500325	Arándiga
500331	Ardisa

500346	Ariza
500359	Artieda
500362	Asín
500378	Atea
500384	Ateca
500397	Azuara
500401	Badules
500418	Bagüés
500423	Balconchán
500439	Bárboles
500444	Bardallur
500457	Belchite
500460	Belmonte de Gracián
500476	Berdejo
500482	Berrueco
500508	Bijuesca
500515	Biota
500520	Bisimbre
500536	Boquiñeni
500541	Bordalba
500554	Borja
500567	Botorrita
500573	Brea de Aragón
500589	Bubierca
500592	Bujaraloz
500606	Bulbunte
500613	Bureta
500628	Burgo de Ebro, El

500634	Buste, El
500649	Cabañas de Ebro
500652	Cabolafuente
500665	Cadrete
500671	Calatayud
500687	Calatorao
500690	Calcena
500704	Calmarza
500711	Campillo de Aragón
500726	Carenas
500732	Cariñena
500747	Caspe
500750	Castejón de Alarba
500763	Castejón de las Armas
500779	Castejón de Valdejasa
500785	Castiliscar
500798	Cervera de la Cañada
500802	Cerveruela
500819	Cetina
500824	Cimballa
500830	Cinco Olivas
500845	Clarés de Ribota
500858	Codo
500861	Codos
500877	Contamina
500883	Cosuenda
500896	Cuarte de Huerva
500900	Cubel

500917	Cuerlas, Las
500922	Chiprana
500938	Chodes
500943	Daroca
500956	Ejea de los Caballeros
500969	Embid de Ariza
500981	Encinacorba
500994	Épila
501008	Erla
501015	Escatrón
501020	Fabara
501041	Farlete
501054	Fayón
501067	Fayos, Los
501073	Figueruelas
501089	Fombuena
501092	Frago, El
501106	Frasno, El
501113	Fréscano
501134	Fuendejalón
501149	Fuendetodos
501152	Fuentes de Ebro
501165	Fuentes de Jiloca
501171	Gallocanta
501187	Gallur
501190	Gelsa
501204	Godijos
501211	Gotor

501226	Grisel
501232	Grisén
501247	Herrera de los Navarros
501250	Ibdes
501263	Illueca
501285	Isuerre
501298	Jaraba
501302	Jarque
501319	Jaulín
501324	Joyosa, La
501330	Lagata
501345	Langa del Castillo
501358	Layana
501361	Lécera
501377	Leciñena
501383	Lechón
501396	Letux
501400	Litago
501417	Lituénigo
501422	Lobera de Onsella
501438	Longares
501443	Longás
501469	Lucena de Jalón
501475	Luceni
501481	Luesia
501494	Luesma
501507	Lumpiaque
501514	Luna

501529	Maella
501535	Magallón
501540	Mainar
501553	Malanquilla
501566	Maleján
501572	Malón
501591	Maluenda
501605	Mallén
501612	Manchones
501627	Mara
501633	María de Huerva
501648	Mediana de Aragón
501651	Mequinenza
501664	Mesones de Isuela
501670	Mezalocha
501686	Mianos
501699	Miedes de Aragón
501703	Monegrillo
501710	Moneva
501725	Monreal de Ariza
501731	Monterde
501746	Montón
501759	Morata de Jalón
501762	Morata de Jiloca
501778	Morés
501784	Moros
501797	Moyuela
501801	Mozota

501818	Muel
501823	Muela, La
501839	Munébrega
501844	Murero
501857	Murillo de Gállego
501860	Navardún
501876	Nigüella
501882	Nombrevilla
501895	Nonaspe
501909	Novallas
501916	Novillas
501921	Nuévalos
501937	Nuez de Ebro
501942	Olvés
501955	Orcajo
501968	Orera
501974	Orés
501980	Oseja
501993	Osera de Ebro
502007	Paniza
502014	Paracuellos de Jiloca
502029	Paracuellos de la Ribera
502035	Pastriz
502040	Pedrola
502053	Pedrosas, Las
502066	Perdiguera
502072	Piedratajada
502088	Pina de Ebro

502091	Pinseque
502105	Pintanos, Los
502112	Plasencia de Jalón
502127	Pleitas
502133	Plenas
502148	Pomer
502151	Pozuel de Ariza
502164	Pozuelo de Aragón
502170	Pradilla de Ebro
502186	Puebla de Albortón
502199	Puebla de Alfindén, La
502203	Puendeluna
502210	Purujosa
502225	Quinto
502231	Remolinos
502246	Retascón
502259	Ricla
502278	Romanos
502284	Rueda de Jalón
502297	Ruesca
502301	Sádaba
502318	Salillas de Jalón
502323	Salvatierra de Esca
502339	Samper del Salz
502344	San Martín de la Virgen de Moncayo
502357	San Mateo de Gállego
502360	Santa Cruz de Grío
502376	Santa Cruz de Moncayo

502382	Santa Eulalia de Gállego
502395	Santed
502409	Sástago
502416	Sabiñán
502421	Sediles
502437	Sestrica
502442	Sierra de Luna
502455	Sigüés
502468	Sisamón
502474	Sobradiel
502480	Sos del Rey Católico
502493	Tabuena
502506	Talamantes
502513	Tarazona
502528	Tauste
502534	Terrer
502549	Tierga
502552	Tobed
502565	Torralba de los Frailes
502571	Torralba de Ribota
502587	Torralbilla
502590	Torrehermosa
502604	Torrelapaja
502611	Torrellas
502626	Torres de Berrellén
502632	Torrijo de la Cañada
502647	Tosos
502650	Trasmoz

502663	Trasobares
502679	Uncastillo
502685	Undués de Lerda
502698	Urrea de Jalón
502702	Urriés
502719	Used
502724	Utebo
502730	Valdehorna
502745	Val de San Martín
502758	Valmadrid
502761	Valpalmas
502777	Valtorres
502783	Velilla de Ebro
502796	Velilla de Jiloca
502800	Vera de Moncayo
502817	Vierlas
502822	Vilueña, La
502838	Villadoz
502843	Villafeliche
502856	Villafranca de Ebro
502869	Villalba de Perejil
502875	Villalengua
502881	Villanueva de Gállego
502894	Villanueva de Jiloca
502908	Villanueva de Huerva
502915	Villar de los Navarros
502920	Villarreal de Huerva
502936	Villarroya de la Sierra

502941	Villarroya del Campo
502954	Vistabella
502967	Zaida, La
502973	Zaragoza
502989	Zuera
509017	Biel
509022	Marracos
509038	Villamayor de Gállego
510013	Ceuta
520018	Melilla

9.4 Provincias

Código de provincia	Nombre de provincia
01	Araba/Álava
02	Albacete
03	Alicante/Alacant
04	Almería
05	Ávila
06	Badajoz
07	Balears, Illes
08	Barcelona
09	Burgos
10	Cáceres
11	Cádiz
12	Castellón/Castelló
13	Ciudad Real
14	Córdoba
15	Coruña, A

16	Cuenca
17	Girona
18	Granada
19	Guadalajara
20	Gipuzkoa
21	Huelva
22	Huesca
23	Jaén
24	León
25	Lleida
26	Rioja, La
27	Lugo
28	Madrid
29	Málaga
30	Murcia
31	Navarra
32	Ourense
33	Asturias
34	Palencia
35	Palmas, Las
36	Pontevedra
37	Salamanca
38	Santa Cruz de Tenerife
39	Cantabria
40	Segovia
41	Sevilla
42	Soria
43	Tarragona

44	Teruel
45	Toledo
46	Valencia/València
47	Valladolid
48	Bizkaia
49	Zamora
50	Zaragoza
51	Ceuta
52	Melilla

9.5 Comunidades autónomas

Código de comunidad autónoma	Nombre de la comunidad autónoma
01	Andalucía
02	Aragón
03	Asturias, Principado de
04	Balears, Illes
05	Canarias
06	Cantabria
07	Castilla y León
08	Castilla - La Mancha
09	Cataluña
10	Comunitat Valenciana
11	Extremadura
12	Galicia
13	Madrid, Comunidad de
14	Murcia, Región de
15	Navarra, Comunidad Foral de

16	País Vasco
17	Rioja, La
18	Ceuta
19	Melilla
99	Estatal

9.6 Países

Listado de países según la codificación ISO 3166-1.

Código del país	Nombre del país
004	Afganistán
008	Albania
010	Antártida
012	Argelia
016	Samoa americana
020	Andorra
024	Angola
028	Antigua y Barbuda
031	Azerbaijan
032	La Argentina
036	Australia
040	Austria
044	Bahamas
048	Bahrein
050	Bangladesh
051	Armenia
052	Barbados
056	Bélgica

060	Bermudas
064	Bhután
068	Bolivia
070	Bosnia y Herzegovina
072	Botswana
074	Isla de Bouvet
076	El Brasil
084	Belice
086	Territorio británico del Océano Índico
090	Islas de Solomon
092	Islas Vírgenes, británicas
096	Brunei Darussalam
100	Bulgaria
104	Myanmar
108	Burundi
112	Belarus
116	Camboya
120	Camerún
124	Canadá
132	Cabo Verde
136	Islas Caimán
140	República Centroafricana
144	Sri Lanka
148	Sábalo
152	Chile
156	China
158	Taiwán, provincia de China
162	Isla de Navidad

166	Islas de los Cocos (Keeling)
170	Colombia
174	El Comoro
175	Mayotte
178	Congo
180	Congo, la república democrática del
184	Islas de cocinero
188	Costa Rica
191	Croatia
192	Cuba
196	Chipre
203	República checa
204	Benin
208	Dinamarca
212	Dominica
214	República Dominicana
218	Ecuador
222	El Salvador
226	Guinea ecuatorial
231	Etiopía
232	Eritrea
233	Estonia
234	Islas de Faroe
238	Islas Malvinas (Malvinas)
239	Georgia del sur y las islas del sur del emparedado
242	Fiji
246	Finlandia
248	Islas de Åland

250	Francia
254	La Guayana Francesa
258	Polinesia francesa
260	Territorios meridionales franceses
262	Djibouti
266	Gabón
268	Georgia
270	Gambia
275	Territorio palestino, ocupado
276	Alemania
288	Ghana
292	Gibraltar
296	Kiribati
300	Grecia
304	Groenlandia
308	Grenada
312	Guadalupe
316	Guam
320	Guatemala
324	Guinea
328	Guyana
332	Haití
334	Isla e islas oídas de McDonald
336	Santa Sede (estado de ciudad de Vatican)
340	Honduras
344	Hong Kong
348	Hungría
352	Islandia

356	La India
360	Indonesia
364	Irán, república islámica de
368	Iraq
372	Irlanda
376	Israel
380	Italia
384	d'Ivoire de Côte
388	Jamaica
392	Japón
398	Kazakhstan
400	Jordania
404	Kenia
408	Corea, república popular democrática de
410	Corea, república de
414	Kuwait
417	Kyrgyzstan
418	República democrática de la gente del Lao
422	Líbano
426	Lesotho
428	Latvia
430	Liberia
434	Jamahiriya árabe libio
438	Liechtenstein
440	Lituania
442	Luxemburgo
446	Macao
450	Madagascar

454	Malawi
458	Malasia
462	Maldives
466	Malí
470	Malta
474	Martinica
478	Mauritania
480	Isla Mauricio
484	México
492	Mónaco
496	Mongolia
498	Moldova
499	Montenegro
500	Montserrat
504	Marruecos
508	Mozambique
512	Omán
516	Namibia
520	Nauru
524	Nepal
528	Países Bajos
530	Países Bajos Antillas
533	Aruba
540	Nueva Caledonia
548	Vanuatu
554	Nueva Zelandia
558	Nicaragua
562	Niger

566	Nigeria
570	Niue
574	Isla de Norfolk
578	Noruega
580	Islas de Mariana nortefías
581	Islas periféricas de menor importancia de Estados Unidos
583	Micronesia, estados federados de
584	Islas de ordenar
585	Palau
586	Paquistán
591	Panamá
598	Papua Nueva Guinea
600	Paraguay
604	Perú
608	Filipinas
612	Pitcairn
616	Polonia
620	Portugal
624	Guinea-Bissau
626	Timor-Leste
630	Puerto Rico
634	Qatar
638	Réunion
642	Rumania
643	Federación rusa
646	Rwanda
652	Santo Barthélemy
654	Santo Helena

659	Santo Kitts y Nevis
660	Anguila
662	Santo Lucia
663	Santo Martin (parte francesa)
666	Santo Pierre y Miquelon
670	Santo Vincent y los Grenadines
674	San Marino
678	Sao Tome y Príncipe
682	La Arabia Saudita
686	Senegal
688	Serbia
690	Seychelles
694	Sierra Leona
702	Singapur
703	Eslovaquia
704	Vietnam
705	Eslovenia
706	Somalia
710	Suráfrica
716	Zimbabwe
724	España
732	Sáhara occidental
736	Sudán
740	Suriname
744	Svalbard y enero Mayen
748	Swazilandia
752	Suecia
756	Suiza

760	República árabe siria
762	Tajikistan
764	Tailandia
768	Togo
772	Tokelau
776	Tonga
780	Trinidad y Trinidad y Tobago
784	Emiratos árabes unidos
788	Túnez
792	Turquía
795	Turkmenistan
796	Turcos e islas de Caicos
798	Tuvalu
800	Uganda
804	Ucrania
807	Macedonia, la república yugoslava anterior de
818	Egipto
826	Reino Unido
831	Guernesey
832	Jersey
833	Isla del hombre
834	Tanzania, república unida de
840	Estados Unidos
850	Islas Vírgenes, los E.E.U.U.
854	Burkina Faso
858	Uruguay
860	Uzbekistan
862	Venezuela

876	Wallis y Futuna
882	Samoa
887	Yemen
894	Zambia

9.7 Normas de medida

Conforme al Real Decreto 1071/2007, de 27 de julio, por el que se regula el sistema geodésico de referencia oficial en España, a partir del 1 de enero de 2015 el sistema de referencia con el que se debe trabajar en España (península e Islas Baleares) con el sistema de referencia ETRS89 y para el caso de las Islas Canarias con el sistema de referencia REGCAN95.

Código de la norma de medida	Descripción
ETRS89	Norma ETRS89
ED50	Norma ED50
REGCAN95	Norma REGCAN95

9.8 CNAE

Código Nacional de Actividades Económicas según clasificación oficial CNAE-2009, RD 475/2007.

Código CNAE	Descripción
0111	Cultivo de cereales (excepto arroz), leguminosas y semillas oleaginosas
0112	Cultivo de arroz
0113	Cultivo de hortalizas, raíces y tubérculos
0114	Cultivo de caña de azúcar
0115	Cultivo de tabaco
0116	Cultivo de plantas para fibras textiles
0119	Otros cultivos no perennes
0121	Cultivo de la vid
0122	Cultivo de frutos tropicales y subtropicales
0123	Cultivo de cítricos

0124	Cultivo de frutos con hueso y pepitas
0125	Cultivo de otros árboles y arbustos frutales y frutos secos
0126	Cultivo de frutos oleaginosos
0127	Cultivo de plantas para bebidas
0128	Cultivo de especias, plantas aromáticas, medicinales y farmacéuticas
0129	Otros cultivos perennes
0130	Propagación de plantas
0141	Explotación de ganado bovino para la producción de leche
0142	Explotación de otro ganado bovino y búfalos
0143	Explotación de caballos y otros equinos
0144	Explotación de camellos y otros camélidos
0145	Explotación de ganado ovino y caprino
0146	Explotación de ganado porcino
0147	Avicultura
0149	Otras explotaciones de ganado
0150	Producción agrícola combinada con la producción ganadera
0161	Actividades de apoyo a la agricultura
0162	Actividades de apoyo a la ganadería
0163	Actividades de preparación posterior a la cosecha
0164	Tratamiento de semillas para reproducción
0170	Caza, captura de animales y servicios relacionados con las mismas
0210	Silvicultura y otras actividades forestales
0220	Explotación de la madera
0230	Recolección de productos silvestres, excepto madera
0240	Servicios de apoyo a la silvicultura
0311	Pesca marina
0312	Pesca en agua dulce
0321	Acuicultura marina

0322	Acuicultura en agua dulce
0510	Extracción de antracita y hulla
0520	Extracción de lignito
0610	Extracción de crudo de petróleo
0620	Extracción de gas natural
0710	Extracción de minerales de hierro
0721	Extracción de minerales de uranio y torio
0729	Extracción de otros minerales metálicos no féreos
0811	Extracción de piedra ornamental y para la construcción, piedra caliza, yeso, creta y pizarra
0812	Extracción de gravas y arenas; extracción de arcilla y caolín
0891	Extracción de minerales para productos químicos y fertilizantes
0892	Extracción de turba
0893	Extracción de sal
0899	Otras industrias extractivas n.c.o.p.
0910	Actividades de apoyo a la extracción de petróleo y gas natural
0990	Actividades de apoyo a otras industrias extractivas
1011	Procesado y conservación de carne
1012	Procesado y conservación de volatería
1013	Elaboración de productos cárnicos y de volatería
1021	Procesado de pescados, crustáceos y moluscos
1022	Fabricación de conservas de pescado
1031	Procesado y conservación de patatas
1032	Elaboración de zumos de frutas y hortalizas
1039	Otro procesado y conservación de frutas y hortalizas
1042	Fabricación de margarina y grasas comestibles similares
1043	Fabricación de aceite de oliva
1044	Fabricación de otros aceites y grasas
1052	Elaboración de helados

1053	Fabricación de quesos
1054	Preparación de leche y otros productos lácteos
1061	Fabricación de productos de molinería
1062	Fabricación de almidones y productos amiláceos
1071	Fabricación de pan y de productos frescos de panadería y pastelería
1072	Fabricación de galletas y productos de panadería y pastelería de larga duración
1073	Fabricación de pastas alimenticias, cuscús y productos similares
1081	Fabricación de azúcar
1082	Fabricación de cacao, chocolate y productos de confitería
1083	Elaboración de café, té e infusiones
1084	Elaboración de especias, salsas y condimentos
1085	Elaboración de platos y comidas preparados
1086	Elaboración de preparados alimenticios homogeneizados y alimentos dietéticos
1089	Elaboración de otros productos alimenticios n.c.o.p.
1091	Fabricación de productos para la alimentación de animales de granja
1092	Fabricación de productos para la alimentación de animales de compañía
1101	Destilación, rectificación y mezcla de bebidas alcohólicas
1102	Elaboración de vinos
1103	Elaboración de sidra y otras bebidas fermentadas a partir de frutas
1104	Elaboración de otras bebidas no destiladas, procedentes de la fermentación
1105	Fabricación de cerveza
1106	Fabricación de malta
1107	Fabricación de bebidas no alcohólicas; producción de aguas minerales y otras aguas embotelladas
1200	Industria del tabaco
1310	Preparación e hilado de fibras textiles
1320	Fabricación de tejidos textiles
1330	Acabado de textiles
1391	Fabricación de tejidos de punto

1392	Fabricación de artículos confeccionados con textiles, excepto prendas de vestir
1393	Fabricación de alfombras y moquetas
1394	Fabricación de cuerdas, cordeles, bramantes y redes
1395	Fabricación de telas no tejidas y artículos confeccionados con ellas, excepto prendas de vestir
1396	Fabricación de otros productos textiles de uso técnico e industrial
1399	Fabricación de otros productos textiles n.c.o.p.
1411	Confección de prendas de vestir de cuero
1412	Confección de ropa de trabajo
1413	Confección de otras prendas de vestir exteriores
1414	Confección de ropa interior
1419	Confección de otras prendas de vestir y accesorios
1420	Fabricación de artículos de peletería
1431	Confección de calcetería
1439	Confección de otras prendas de vestir de punto
1511	Preparación, curtido y acabado del cuero; preparación y teñido de pieles
1512	Fabricación de artículos de marroquinería, viaje y de guarnicionería y talabartería
1520	Fabricación de calzado
1610	Aserrado y cepillado de la madera
1621	Fabricación de chapas y tableros de madera
1622	Fabricación de suelos de madera ensamblados
1623	Fabricación de otras estructuras de madera y piezas de carpintería y ebanistería para la construcción
1624	Fabricación de envases y embalajes de madera
1629	Fabricación de otros productos de madera; artículos de corcho, cestería y espartería
1711	Fabricación de pasta papelera
1712	Fabricación de papel y cartón
1721	Fabricación de papel y cartón ondulados; fabricación de envases y embalajes de papel y cartón
1722	Fabricación de artículos de papel y cartón para uso doméstico, sanitario e higiénico
1723	Fabricación de artículos de papelería

1724	Fabricación de papeles pintados
1729	Fabricación de otros artículos de papel y cartón
1811	Artes gráficas y servicios relacionados con las mismas
1812	Otras actividades de impresión y artes gráficas
1813	Servicios de preimpresión y preparación de soportes
1814	Encuadernación y servicios relacionados con la misma
1820	Reproducción de soportes grabados
1910	Coquerías
1920	Refino de petróleo
2011	Fabricación de gases industriales
2012	Fabricación de colorantes y pigmentos
2013	Fabricación de otros productos básicos de química inorgánica
2014	Fabricación de otros productos básicos de química orgánica
2015	Fabricación de fertilizantes y compuestos nitrogenados
2016	Fabricación de plásticos en formas primarias
2017	Fabricación de caucho sintético en formas primarias
2020	Fabricación de pesticidas y otros productos agroquímicos
2030	Fabricación de pinturas, barnices y revestimientos similares; tintas de imprenta y masillas
2041	Fabricación de jabones, detergentes y otros artículos de limpieza y abrillantamiento
2042	Fabricación de perfumes y cosméticos
2051	Fabricación de explosivos
2052	Fabricación de colas
2053	Fabricación de aceites esenciales
2059	Fabricación de otros productos químicos n.c.o.p.
2060	Fabricación de fibras artificiales y sintéticas
2110	Fabricación de productos farmacéuticos de base
2120	Fabricación de especialidades farmacéuticas
2211	Fabricación de neumáticos y cámaras de caucho; reconstrucción y recauchutado de neumáticos

2219	Fabricación de otros productos de caucho
2221	Fabricación de placas, hojas, tubos y perfiles de plástico
2222	Fabricación de envases y embalajes de plástico
2223	Fabricación de productos de plástico para la construcción
2229	Fabricación de otros productos de plástico
2311	Fabricación de vidrio plano
2312	Manipulado y transformación de vidrio plano
2313	Fabricación de vidrio hueco
2314	Fabricación de fibra de vidrio
2319	Fabricación y manipulado de otro vidrio, incluido el vidrio técnico
2320	Fabricación de productos cerámicos refractarios
2331	Fabricación de azulejos y baldosas de cerámica
2332	Fabricación de ladrillos, tejas y productos de tierras cocidas para la construcción
2341	Fabricación de artículos cerámicos de uso doméstico y ornamental
2342	Fabricación de aparatos sanitarios cerámicos
2343	Fabricación de aisladores y piezas aislantes de material cerámico
2344	Fabricación de otros productos cerámicos de uso técnico
2349	Fabricación de otros productos cerámicos
2351	Fabricación de cemento
2352	Fabricación de cal y yeso
2361	Fabricación de elementos de hormigón para la construcción
2362	Fabricación de elementos de yeso para la construcción
2363	Fabricación de hormigón fresco
2364	Fabricación de mortero
2365	Fabricación de fibrocemento
2369	Fabricación de otros productos de hormigón, yeso y cemento
2370	Corte, tallado y acabado de la piedra
2391	Fabricación de productos abrasivos

2399	Fabricación de otros productos minerales no metálicos n.c.o.p.
2410	Fabricación de productos básicos de hierro, acero y ferroaleaciones
2420	Fabricación de tubos, tuberías, perfiles huecos y sus accesorios, de acero
2431	Estirado en frío
2432	Laminación en frío
2433	Producción de perfiles en frío por conformación con plegado
2434	Trefilado en frío
2441	Producción de metales preciosos
2442	Producción de aluminio
2443	Producción de plomo, zinc y estaño
2444	Producción de cobre
2445	Producción de otros metales no férreos
2446	Procesamiento de combustibles nucleares
2451	Fundición de hierro
2452	Fundición de acero
2453	Fundición de metales ligeros
2454	Fundición de otros metales no férreos
2511	Fabricación de estructuras metálicas y sus componentes
2512	Fabricación de carpintería metálica
2521	Fabricación de radiadores y calderas para calefacción central
2529	Fabricación de otras cisternas, grandes depósitos y contenedores de metal
2530	Fabricación de generadores de vapor, excepto calderas de calefacción central
2540	Fabricación de armas y municiones
2550	Forja, estampación y embutición de metales; metalurgia de polvos
2561	Tratamiento y revestimiento de metales
2562	Ingeniería mecánica por cuenta de terceros
2571	Fabricación de artículos de cuchillería y cubertería
2572	Fabricación de cerraduras y herrajes

2573	Fabricación de herramientas
2591	Fabricación de bidones y toneles de hierro o acero
2592	Fabricación de envases y embalajes metálicos ligeros
2593	Fabricación de productos de alambre, cadenas y muelles
2594	Fabricación de pernos y productos de tornillería
2599	Fabricación de otros productos metálicos n.c.o.p.
2611	Fabricación de componentes electrónicos
2612	Fabricación de circuitos impresos ensamblados
2620	Fabricación de ordenadores y equipos periféricos
2630	Fabricación de equipos de telecomunicaciones
2640	Fabricación de productos electrónicos de consumo
2651	Fabricación de instrumentos y aparatos de medida, verificación y navegación
2652	Fabricación de relojes
2660	Fabricación de equipos de radiación, electromédicos y electroterapéuticos
2670	Fabricación de instrumentos de óptica y equipo fotográfico
2680	Fabricación de soportes magnéticos y ópticos
2711	Fabricación de motores, generadores y transformadores eléctricos
2712	Fabricación de aparatos de distribución y control eléctrico
2720	Fabricación de pilas y acumuladores eléctricos
2731	Fabricación de cables de fibra óptica
2732	Fabricación de otros hilos y cables electrónicos y eléctricos
2733	Fabricación de dispositivos de cableado
2740	Fabricación de lámparas y aparatos eléctricos de iluminación
2751	Fabricación de electrodomésticos
2752	Fabricación de aparatos domésticos no eléctricos
2790	Fabricación de otro material y equipo eléctrico
2811	Fabricación de motores y turbinas, excepto los destinados a aeronaves, vehículos automóviles y ciclomotores
2812	Fabricación de equipos de transmisión hidráulica y neumática

2813	Fabricación de otras bombas y compresores
2814	Fabricación de otra grifería y válvulas
2815	Fabricación de cojinetes, engranajes y órganos mecánicos de transmisión
2821	Fabricación de hornos y quemadores
2822	Fabricación de maquinaria de elevación y manipulación
2823	Fabricación de máquinas y equipos de oficina, excepto equipos informáticos
2824	Fabricación de herramientas eléctricas manuales
2825	Fabricación de maquinaria de ventilación y refrigeración no doméstica
2829	Fabricación de otra maquinaria de uso general n.c.o.p.
2830	Fabricación de maquinaria agraria y forestal
2841	Fabricación de máquinas herramienta para trabajar el metal
2849	Fabricación de otras máquinas herramienta
2891	Fabricación de maquinaria para la industria metalúrgica
2892	Fabricación de maquinaria para las industrias extractivas y de la construcción
2893	Fabricación de maquinaria para la industria de la alimentación, bebidas y tabaco
2894	Fabricación de maquinaria para las industrias textil, de la confección y del cuero
2895	Fabricación de maquinaria para la industria del papel y del cartón
2896	Fabricación de maquinaria para la industria del plástico y el caucho
2899	Fabricación de otra maquinaria para usos específicos n.c.o.p.
2910	Fabricación de vehículos de motor
2920	Fabricación de carrocerías para vehículos de motor; fabricación de remolques y semirremolques
2931	Fabricación de equipos eléctricos y electrónicos para vehículos de motor
2932	Fabricación de otros componentes, piezas y accesorios para vehículos de motor
3011	Construcción de barcos y estructuras flotantes
3012	Construcción de embarcaciones de recreo y deporte
3020	Fabricación de locomotoras y material ferroviario
3030	Construcción aeronáutica y espacial y su maquinaria
3040	Fabricación de vehículos militares de combate

3091	Fabricación de motocicletas
3092	Fabricación de bicicletas y de vehículos para personas con discapacidad
3099	Fabricación de otro material de transporte n.c.o.p.
3101	Fabricación de muebles de oficina y de establecimientos comerciales
3102	Fabricación de muebles de cocina
3103	Fabricación de colchones
3109	Fabricación de otros muebles
3211	Fabricación de monedas
3212	Fabricación de artículos de joyería y artículos similares
3213	Fabricación de artículos de bisutería y artículos similares
3220	Fabricación de instrumentos musicales
3230	Fabricación de artículos de deporte
3240	Fabricación de juegos y juguetes
3250	Fabricación de instrumentos y suministros médicos y odontológicos
3291	Fabricación de escobas, brochas y cepillos
3299	Otras industrias manufactureras n.c.o.p.
3311	Reparación de productos metálicos
3312	Reparación de maquinaria
3313	Reparación de equipos electrónicos y ópticos
3314	Reparación de equipos eléctricos
3315	Reparación y mantenimiento naval
3316	Reparación y mantenimiento aeronáutico y espacial
3317	Reparación y mantenimiento de otro material de transporte
3319	Reparación de otros equipos
3320	Instalación de máquinas y equipos industriales
3512	Transporte de energía eléctrica
3513	Distribución de energía eléctrica
3514	Comercio de energía eléctrica

3515	Producción de energía hidroeléctrica
3516	Producción de energía eléctrica de origen térmico convencional
3517	Producción de energía eléctrica de origen nuclear
3518	Producción de energía eléctrica de origen eólico
3519	Producción de energía eléctrica de otros tipos
3521	Producción de gas
3522	Distribución por tubería de combustibles gaseosos
3523	Comercio de gas por tubería
3530	Suministro de vapor y aire acondicionado
3600	Captación, depuración y distribución de agua
3700	Recogida y tratamiento de aguas residuales
3811	Recogida de residuos no peligrosos
3812	Recogida de residuos peligrosos
3821	Tratamiento y eliminación de residuos no peligrosos
3822	Tratamiento y eliminación de residuos peligrosos
3831	Separación y clasificación de materiales
3832	Valorización de materiales ya clasificados
3900	Actividades de descontaminación y otros servicios de gestión de residuos
4110	Promoción inmobiliaria
4121	Construcción de edificios residenciales
4122	Construcción de edificios no residenciales
4211	Construcción de carreteras y autopistas
4212	Construcción de vías férreas de superficie y subterráneas
4213	Construcción de puentes y túneles
4221	Construcción de redes para fluidos
4222	Construcción de redes eléctricas y de telecomunicaciones
4291	Obras hidráulicas
4299	Construcción de otros proyectos de ingeniería civil n.c.o.p.

4311	Demolición
4312	Preparación de terrenos
4313	Perforaciones y sondeos
4321	Instalaciones eléctricas
4322	Fontanería, instalaciones de sistemas de calefacción y aire acondicionado
4329	Otras instalaciones en obras de construcción
4331	Revocamiento
4332	Instalación de carpintería
4333	Revestimiento de suelos y paredes
4334	Pintura y acristalamiento
4339	Otro acabado de edificios
4391	Construcción de cubiertas
4399	Otras actividades de construcción especializada n.c.o.p.
4511	Venta de automóviles y vehículos de motor ligeros
4519	Venta de otros vehículos de motor
4520	Mantenimiento y reparación de vehículos de motor
4531	Comercio al por mayor de repuestos y accesorios de vehículos de motor
4532	Comercio al por menor de repuestos y accesorios de vehículos de motor
4540	Venta, mantenimiento y reparación de motocicletas y de sus repuestos y accesorios
4611	Intermediarios del comercio de materias primas agrarias, animales vivos, materias primas textiles y productos semielaborados
4612	Intermediarios del comercio de combustibles, minerales, metales y productos químicos industriales
4613	Intermediarios del comercio de la madera y materiales de construcción
4614	Intermediarios del comercio de maquinaria, equipo industrial, embarcaciones y aeronaves
4615	Intermediarios del comercio de muebles, artículos para el hogar y ferretería
4616	Intermediarios del comercio de textiles, prendas de vestir, peletería, calzado y artículos de cuero
4617	Intermediarios del comercio de productos alimenticios, bebidas y tabaco
4618	Intermediarios del comercio especializados en la venta de otros productos específicos

4619	Intermediarios del comercio de productos diversos
4621	Comercio al por mayor de cereales, tabaco en rama, simientes y alimentos para animales
4622	Comercio al por mayor de flores y plantas
4623	Comercio al por mayor de animales vivos
4624	Comercio al por mayor de cueros y pieles
4631	Comercio al por mayor de frutas y hortalizas
4632	Comercio al por mayor de carne y productos cárnicos
4633	Comercio al por mayor de productos lácteos, huevos, aceites y grasas comestibles
4634	Comercio al por mayor de bebidas
4635	Comercio al por mayor de productos del tabaco
4636	Comercio al por mayor de azúcar, chocolate y confitería
4637	Comercio al por mayor de café, té, cacao y especias
4638	Comercio al por mayor de pescados y mariscos y otros productos alimenticios
4639	Comercio al por mayor, no especializado, de productos alimenticios, bebidas y tabaco
4641	Comercio al por mayor de textiles
4642	Comercio al por mayor de prendas de vestir y calzado
4643	Comercio al por mayor de aparatos electrodomésticos
4644	Comercio al por mayor de porcelana, cristalería y artículos de limpieza
4645	Comercio al por mayor de productos perfumería y cosmética
4646	Comercio al por mayor de productos farmacéuticos
4647	Comercio al por mayor de muebles, alfombras y aparatos de iluminación
4648	Comercio al por mayor de artículos de relojería y joyería
4649	Comercio al por mayor de otros artículos de uso doméstico
4651	Comercio al por mayor de ordenadores, equipos periféricos y programas informáticos
4652	Comercio al por mayor de equipos electrónicos y de telecomunicaciones y sus componentes
4661	Comercio al por mayor de maquinaria, equipos y suministros agrícolas
4662	Comercio al por mayor de máquinas herramienta
4663	Comercio al por mayor de maquinaria para la minería, la construcción y la ingeniería civil

4664	Comercio al por mayor de maquinaria para la industria textil y de máquinas de coser y tricotar
4665	Comercio al por mayor de muebles de oficina
4666	Comercio al por mayor de otra maquinaria y equipo de oficina
4669	Comercio al por mayor de otra maquinaria y equipo
4671	Comercio al por mayor de combustibles sólidos, líquidos y gaseosos, y productos similares
4672	Comercio al por mayor de metales y minerales metálicos
4673	Comercio al por mayor de madera, materiales de construcción y aparatos sanitarios
4674	Comercio al por mayor de ferretería, fontanería y calefacción
4675	Comercio al por mayor de productos químicos
4676	Comercio al por mayor de otros productos semielaborados
4677	Comercio al por mayor de chatarra y productos de desecho
4690	Comercio al por mayor no especializado
4711	Comercio al por menor en establecimientos no especializados, con predominio en productos alimenticios, bebidas y tabaco
4719	Otro comercio al por menor en establecimientos no especializados
4721	Comercio al por menor de frutas y hortalizas en establecimientos especializados
4722	Comercio al por menor de carne y productos cárnicos en establecimientos especializados
4723	Comercio al por menor de pescados y mariscos en establecimientos especializados
4724	Comercio al por menor de pan y productos de panadería, confitería y pastelería en establecimientos especializados
4725	Comercio al por menor de bebidas en establecimientos especializados
4726	Comercio al por menor de productos de tabaco en establecimientos especializados
4729	Otro comercio al por menor de productos alimenticios en establecimientos especializados
4730	Comercio al por menor de combustible para la automoción en establecimientos especializados
4741	Comercio al por menor de ordenadores, equipos periféricos y programas informáticos en establecimientos especializados
4742	Comercio al por menor de equipos de telecomunicaciones en establecimientos especializados
4743	Comercio al por menor de equipos de audio y vídeo en establecimientos especializados
4751	Comercio al por menor de textiles en establecimientos especializados
4752	Comercio al por menor de ferretería, pintura y vidrio en establecimientos especializados

4753	Comercio al por menor de alfombras, moquetas y revestimientos de paredes y suelos en establecimientos especializados
4754	Comercio al por menor de aparatos electrodomésticos en establecimientos especializados
4759	Comercio al por menor de muebles, aparatos de iluminación y otros artículos de uso doméstico en establecimientos especializados
4761	Comercio al por menor de libros en establecimientos especializados
4762	Comercio al por menor de periódicos y artículos de papelería en establecimientos especializados
4763	Comercio al por menor de grabaciones de música y vídeo en establecimientos especializados
4764	Comercio al por menor de artículos deportivos en establecimientos especializados
4765	Comercio al por menor de juegos y juguetes en establecimientos especializados
4771	Comercio al por menor de prendas de vestir en establecimientos especializados
4772	Comercio al por menor de calzado y artículos de cuero en establecimientos especializados
4773	Comercio al por menor de productos farmacéuticos en establecimientos especializados
4774	Comercio al por menor de artículos médicos y ortopédicos en establecimientos especializados
4775	Comercio al por menor de productos cosméticos e higiénicos en establecimientos especializados
4776	Comercio al por menor de flores, plantas, semillas, fertilizantes, animales de compañía y alimentos para los mismos en establecimientos especializados
4777	Comercio al por menor de artículos de relojería y joyería en establecimientos especializados
4778	Otro comercio al por menor de artículos nuevos en establecimientos especializados
4779	Comercio al por menor de artículos de segunda mano en establecimientos
4781	Comercio al por menor de productos alimenticios, bebidas y tabaco en puestos de venta y en mercadillos
4782	Comercio al por menor de productos textiles, prendas de vestir y calzado en puestos de venta y en mercadillos
4789	Comercio al por menor de otros productos en puestos de venta y en mercadillos
4791	Comercio al por menor por correspondencia o Internet
4799	Otro comercio al por menor no realizado ni en establecimientos, ni en puestos de venta ni en mercadillos
4910	Transporte interurbano de pasajeros por ferrocarril
4920	Transporte de mercancías por ferrocarril
4931	Transporte terrestre urbano y suburbano de pasajeros

4932	Transporte por taxi
4939	tipos de transporte terrestre de pasajeros n.c.o.p.
4941	Transporte de mercancías por carretera
4942	Servicios de mudanza
4950	Transporte por tubería
5010	Transporte marítimo de pasajeros
5020	Transporte marítimo de mercancías
5030	Transporte de pasajeros por vías navegables interiores
5040	Transporte de mercancías por vías navegables interiores
5110	Transporte aéreo de pasajeros
5121	Transporte aéreo de mercancías
5122	Transporte espacial
5210	Depósito y almacenamiento
5221	Actividades anexas al transporte terrestre
5222	Actividades anexas al transporte marítimo y por vías navegables interiores
5223	Actividades anexas al transporte aéreo
5224	Manipulación de mercancías
5229	Otras actividades anexas al transporte
5310	Actividades postales sometidas a la obligación del servicio universal
5320	Otras actividades postales y de correos
5510	Hoteles y alojamientos similares
5520	Alojamientos turísticos y otros alojamientos de corta estancia
5530	Campings y aparcamientos para caravanas
5590	Otros alojamientos
5610	Restaurantes y puestos de comidas
5621	Provisión de comidas preparadas para eventos
5629	Otros servicios de comidas
5630	Establecimientos de bebidas

5811	Edición de libros
5812	Edición de directorios y guías de direcciones postales
5813	Edición de periódicos
5814	Edición de revistas
5819	Otras actividades editoriales
5821	Edición de videojuegos
5829	Edición de otros programas informáticos
5912	Actividades de postproducción cinematográfica, de vídeo y de programas de televisión
5914	Actividades de exhibición cinematográfica
5915	Actividades de producción cinematográfica y de vídeo
5916	Actividades de producciones de programas de televisión
5917	Actividades de distribución cinematográfica y de vídeo
5918	Actividades de distribución de programas de televisión
5920	Actividades de grabación de sonido y edición musical
6010	Actividades de radiodifusión
6020	Actividades de programación y emisión de televisión
6110	Telecomunicaciones por cable
6120	Telecomunicaciones inalámbricas
6130	Telecomunicaciones por satélite
6190	Otras actividades de telecomunicaciones
6201	Actividades de programación informática
6202	Actividades de consultoría informática
6203	Gestión de recursos informáticos
6209	Otros servicios relacionados con las tecnologías de la información y la informática
6311	Proceso de datos, hosting y actividades relacionadas
6312	Portales web
6391	Actividades de las agencias de noticias
6399	Otros servicios de información n.c.o.p.

6411	Banco central
6419	Otra intermediación monetaria
6420	Actividades de las sociedades holding
6430	Inversión colectiva, fondos y entidades financieras similares
6491	Arrendamiento financiero
6492	Otras actividades crediticias
6499	Otros servicios financieros, excepto seguros y fondos de pensiones n.c.o.p.
6511	Seguros de vida
6512	Seguros distintos de los seguros de vida
6520	Reaseguros
6530	Fondos de pensiones
6611	Administración de mercados financieros
6612	Actividades de intermediación en operaciones con valores y otros activos
6619	Otras actividades auxiliares a los servicios financieros, excepto seguros y fondos de pensiones
6621	Evaluación de riesgos y daños
6622	Actividades de agentes y corredores de seguros
6629	Otras actividades auxiliares a seguros y fondos de pensiones
6630	Actividades de gestión de fondos
6810	Compraventa de bienes inmobiliarios por cuenta propia
6820	Alquiler de bienes inmobiliarios por cuenta propia
6831	Agentes de la propiedad inmobiliaria
6832	Gestión y administración de la propiedad inmobiliaria
6910	Actividades jurídicas
6920	Actividades de contabilidad, teneduría de libros, auditoría y asesoría fiscal
7010	Actividades de las sedes centrales
7021	Relaciones públicas y comunicación
7022	Otras actividades de consultoría de gestión empresarial
7111	Servicios técnicos de arquitectura

7112	Servicios técnicos de ingeniería y otras actividades relacionadas con el asesoramiento técnico
7120	Ensayos y análisis técnicos
7211	Investigación y desarrollo experimental en biotecnología
7219	Otra investigación y desarrollo experimental en ciencias naturales y técnicas
7220	Investigación y desarrollo experimental en ciencias sociales y humanidades
7311	Agencias de publicidad
7312	Servicios de representación de medios de comunicación
7320	Estudio de mercado y realización de encuestas de opinión pública
7410	Actividades de diseño especializado
7420	Actividades de fotografía
7430	Actividades de traducción e interpretación
7490	Otras actividades profesionales, científicas y técnicas n.c.o.p.
7500	Actividades veterinarias
7711	Alquiler de automóviles y vehículos de motor ligeros
7712	Alquiler de camiones
7721	Alquiler de artículos de ocio y deportivos
7722	Alquiler de cintas de vídeo y discos
7729	Alquiler de otros efectos personales y artículos de uso doméstico
7731	Alquiler de maquinaria y equipo de uso agrícola
7732	Alquiler de maquinaria y equipo para la construcción e ingeniería civil
7733	Alquiler de maquinaria y equipo de oficina, incluidos ordenadores
7734	Alquiler de medios de navegación
7735	Alquiler de medios de transporte aéreo
7739	Alquiler de otra maquinaria, equipos y bienes tangibles n.c.o.p.
7740	Arrendamiento de la propiedad intelectual y productos similares, excepto trabajos protegidos por los derechos de autor
7810	Actividades de las agencias de colocación
7820	Actividades de las empresas de trabajo temporal
7830	Otra provisión de recursos humanos

7911	Actividades de las agencias de viajes
7912	Actividades de los operadores turísticos
7990	Otros servicios de reservas y actividades relacionadas con los mismos
8010	Actividades de seguridad privada
8020	Servicios de sistemas de seguridad
8030	Actividades de investigación
8110	Servicios integrales a edificios e instalaciones
8121	Limpieza general de edificios
8122	Otras actividades de limpieza industrial y de edificios
8129	Otras actividades de limpieza
8130	Actividades de jardinería
8211	Servicios administrativos combinados
8219	Actividades de fotocopiado, preparación de documentos y otras actividades especializadas de oficina
8220	Actividades de los centros de llamadas
8230	Organización de convenciones y ferias de muestras
8291	Actividades de las agencias de cobros y de información comercial
8292	Actividades de envasado y empaquetado
8299	Otras actividades de apoyo a las empresas n.c.o.p.
8411	Actividades generales de la Administración Pública
8412	Regulación de las actividades sanitarias, educativas y culturales y otros servicios sociales, excepto Seguridad Social
8413	Regulación de la actividad económica y contribución a su mayor eficiencia
8421	Asuntos exteriores
8422	Defensa
8423	Justicia
8424	Orden público y seguridad
8425	Protección civil
8430	Seguridad Social obligatoria

8510	Educación preprimaria
8520	Educación primaria
8531	Educación secundaria general
8532	Educación secundaria técnica y profesional
8541	Educación postsecundaria no terciaria
8543	Educación universitaria
8544	Educación terciaria no universitaria
8551	Educación deportiva y recreativa
8552	Educación cultural
8553	Actividades de las escuelas de conducción y pilotaje
8559	Otra educación n.c.o.p.
8560	Actividades auxiliares a la educación
8610	Actividades hospitalarias
8621	Actividades de medicina general
8622	Actividades de medicina especializada
8623	Actividades odontológicas
8690	Otras actividades sanitarias
8710	Asistencia en establecimientos residenciales con cuidados sanitarios
8720	Asistencia en establecimientos residenciales para personas con discapacidad intelectual, enfermedad mental y drogodependencia
8731	Asistencia en establecimientos residenciales para personas mayores
8732	Asistencia en establecimientos residenciales para personas con discapacidad física
8790	Otras actividades de asistencia en establecimientos residenciales
8811	Actividades de servicios sociales sin alojamiento para personas mayores
8812	Actividades de servicios sociales sin alojamiento para personas con discapacidad
8891	Actividades de cuidado diurno de niños
8899	Otros actividades de servicios sociales sin alojamiento n.c.o.p.
9001	Artes escénicas
9002	Actividades auxiliares a las artes escénicas

9003	Creación artística y literaria
9004	Gestión de salas de espectáculos
9102	Actividades de museos
9103	Gestión de lugares y edificios históricos
9104	Actividades de los jardines botánicos, parques zoológicos y reservas naturales
9105	Actividades de bibliotecas
9106	Actividades de archivos
9200	Actividades de juegos de azar y apuestas
9311	Gestión de instalaciones deportivas
9312	Actividades de los clubes deportivos
9313	Actividades de los gimnasios
9319	Otras actividades deportivas
9321	Actividades de los parques de atracciones y los parques temáticos
9329	Otras actividades recreativas y de entretenimiento
9411	Actividades de organizaciones empresariales y patronales
9412	Actividades de organizaciones profesionales
9420	Actividades sindicales
9491	Actividades de organizaciones religiosas
9492	Actividades de organizaciones políticas
9499	Otras actividades asociativas n.c.o.p.
9511	Reparación de ordenadores y equipos periféricos
9512	Reparación de equipos de comunicación
9521	Reparación de aparatos electrónicos de audio y vídeo de uso doméstico
9522	Reparación de aparatos electrodomésticos y de equipos para el hogar y el jardín
9523	Reparación de calzado y artículos de cuero
9524	Reparación de muebles y artículos de menaje
9525	Reparación de relojes y joyería
9529	Reparación de otros efectos personales y artículos de uso doméstico

9601	Lavado y limpieza de prendas textiles y de piel
9602	Peluquería y otros tratamientos de belleza
9603	Pompas fúnebres y actividades relacionadas
9604	Actividades de mantenimiento físico
9609	Otros servicios personales n.c.o.p.
9700	Actividades de los hogares como empleadores de personal doméstico
9810	Actividades de los hogares como productores de bienes para uso propio
9820	Actividades de los hogares como productores de servicios para uso propio
9900	Actividades de organizaciones y organismos extraterritoriales
9999	Desconocido

9.9 Tipos de inscripción

Tipo de inscripción	Descripción
A01	Agente de residuos peligrosos
A02	Agente de residuos no peligrosos
E01	Gestor de tratamiento de residuos peligrosos
E02	Gestor de tratamiento de residuos no peligrosos
G01	Centro Gestor de residuos peligrosos
G02	Centro Gestor intermedio de residuos peligrosos (almacenamiento)
G04	Centro Gestor de residuos no peligrosos
G05	Centro Gestor intermedio de residuos no peligrosos (almacenamiento)
G06	Plataforma logística
N01	Negociante de residuos peligrosos
N02	Negociante de residuos no peligrosos
P01	Productor de residuos peligrosos
P02	Pequeño productor de residuos peligrosos
P03	Productor de residuos no peligrosos

P04	Actividad productora de Residuos No Peligrosos en cantidad inferior a 1000 tn anuales y por tanto no sometida al régimen de comunicación previa.
P05	Poseedor de residuos y, por tanto, no sometido a régimen de autorización o comunicación (accidentes, obras puntuales, comunidades de vecinos, ciudadanía,.....)
SCR	Sistema colectivo de Responsabilidad ampliada
SIR	Sistema individual de Responsabilidad ampliada
T01	Transportista de residuos peligrosos
T02	Transportista de residuos no peligrosos

9.10 Tipos de operación de tratamiento

Operación de tratamiento (también conocido como table2).

Código de la operación, una lista ampliada a partir de los anexos 1 y 2 de la Ley 22/2011, de 28 de julio, de residuos y suelos contaminados y los Anexos II y III de la nueva Ley 7/2022, de 8 de abril, de residuos y suelos contaminados para una economía circular. Se mantiene la denominación table2Type para facilitar la integración. Se mantienen las operaciones de tratamiento de los anexos 1 y 2 de la Ley 22/2011 que ya no aparecen en la Ley 7/2022, de 8 de abril. Se actualizan las descripciones de las operaciones que han cambiado en la Ley 7/2022, de 8 de abril. Se añaden las operaciones nuevas de la Ley 7/2022, de 8 de abril.

Código de operación	Descripción
D01	Depósito sobre el suelo o en su interior (por ejemplo, vertido, etc.).
D02	Tratamiento en medio terrestre (por ejemplo, biodegradación de residuos líquidos o lodos en el suelo, etc.).
D03	Inyección en profundidad (por ejemplo, inyección de residuos bombeables en pozos, minas de sal o almacenes geológicos naturales, etc.).
D04	Embalse superficial (confinamiento en superficie). Ej. Confinamiento de residuos líquidos o semilíquidos en balsas naturales o artificiales, fosas y lagunas. Éste es el método predominante para los residuos de extracción y tratamiento de la industria minera y de los lodos de dragado.
D05	Depósito controlado en lugares especialmente diseñados (por ejemplo, colocación en celdas estancas separadas, recubiertas y aisladas entre sí y del medio ambiente).
D06	Vertido en medio acuático salvo en el mar
D07	Vertido en el mar, incluida la inserción en el lecho marino.
D08	Tratamiento biológico no especificado en otros apartados del presente anexo que dé como resultado compuestos o mezclas que se eliminen mediante cualquiera de las operaciones numeradas D1 a D12.

D09	Tratamiento físico-químico no especificado en otros apartados del presente anexo y que dé como resultado compuestos o mezclas que se eliminen mediante uno de los procedimientos numerados D1 a D12.
D10	Incineración en tierra
D12	Almacenamiento permanente (por ejemplo: colocación de contenedores en una mina, etc.)
D13	Combinación o mezcla previa a su eliminación mediante cualquiera de las operaciones numeradas D1 a D12
D14	Reenvasado previo a cualquiera de las operaciones numeradas D1 a D13
D15	Almacenamiento en espera de cualquiera de las operaciones numeradas D1 a D14 excluido el almacenamiento temporal en espera de recogida en el lugar en que se produjo el residuo
R01	Utilización principal como combustible u otro modo de producir energía
R02	Recuperación o Regeneración de disolventes
R03	Reciclado/recuperación de sustancias orgánicas que no se utilizan como disolventes
R04	Reciclado o recuperación de metales y de compuestos metálicos
R05	Reciclado o recuperación de otras materias inorgánicas
R06	Regeneración de ácidos o de bases
R07	Valorización componentes para reducir la contaminación
R08	Valorización de componentes procedentes de catalizadores
R09	Regeneración u otro nuevo empleo de aceites
R10	Tratamiento de suelos que produzca un beneficio a la agricultura o una mejora ecológica a los mismos
R11	Utilización de residuos obtenidos a partir de cualquiera de las operaciones numeradas de R1 a R10
R12	Intercambio de residuos para someterlos a cualquiera de las operaciones enumeradas de R1 a R11. Quedan aquí incluidas operaciones previas a la valorización, incluido el tratamiento previo, previas a cualquiera de las operaciones enumeradas de R1 a R11
R13	Almacenamiento de residuos en espera de cualquiera de las operaciones numeradas de R1 a R12 (excluido el almacenamiento temporal, en espera de recogida, en el lugar donde se produjo el residuo)
R14	Preparación para la reutilización
R15	Relleno

9.11 Tipos de identificación del proceso

Identificación del proceso - tres caracteres correspondientes a la operación y dos del proceso específico.

Código de operación	Descripción
D0101	Depósito sobre el suelo
D0102	Depósito en el interior del suelo
D0201	Tratamiento en medio terrestre
D0301	Inyección en profundidad
D0401	Embalse superficial
D0501	Depósito en vertederos de residuos inertes
D0502	Depósito en vertederos de residuos no peligrosos
D0503	Depósito en vertederos de residuos peligrosos
D0601	Vertido en medio acuático salvo en el mar
D0701	Vertido en el mar, incluida la inserción en el lecho marino.
D0801	Tratamiento Biológico aerobio
D0802	Tratamiento Biológico anaerobio
D0803	Tratamiento Biológico de suelos contaminados excavados, de lodos u otros residuos biodegradables
D0901	Tratamiento físico-químico de residuos líquidos, sólidos y pastosos por filtración, cribado, coagulación/floculación, oxidación/reducción, precipitación, decantación/centrifugación, neutralización, destilación, extracción
D0902	Inmovilización (incluyendo la estabilización fisicoquímica y la solidificación)
D0903	Esterilización
D0904	Evaporación
D0905	Secado térmico
D0906	Desorción térmica
D0907	Otros tratamientos fisicoquímicos distintos de los especificados en las operaciones numeradas D0901 a D0906
D1001	Incineración en tierra
D1201	Almacenamiento permanente
D1301	Clasificación de residuos
D1302	Separación de los distintos componentes de los residuos, incluida la retirada de sustancias peligrosas

D1303	Tratamiento mecánico (trituration, fragmentación, corte, compactación, etc.)
D1304	Peletización
D1305	Otros tratamientos de combinación o mezcla distintos de los anteriores
D1401	Reenvasado de residuos previo a su eliminación mediante cualquiera de las operaciones numeradas D1 a D13
D1501	Almacenamiento, en el ámbito de la recogida.
D1502	Almacenamiento, en el ámbito del tratamiento.
R0101	Utilización principal como combustible en instalaciones de incineración de residuos (combustión)
R0102	Utilización principal como combustible en instalaciones de gasificación, pirólisis, plasma, y otras tecnologías similares
R0103	Utilización principal como combustible en instalaciones de co-incineración: cementeras
R0104	Utilización principal como combustible en instalaciones de co-incineración: combustión
R0105	Utilización principal como combustible en otras instalaciones de co-incineración
R0201	Recuperación o regeneración de disolventes
R0202	Regeneración de disolventes (Ej. por destilación,...)
R0301	Compostaje
R0302	Digestión anaerobia
R0303	Valorización de aceites de cocina usados, grasas animales y otros aceites vegetales para la producción de biocarburantes
R0304	Reciclado de residuos de papel para la producción de pasta para la fabricación de papel
R0305	Reciclado de residuos orgánicos en la fabricación de nuevos productos
R0306	Reciclado de residuos orgánicos mediante gasificación, pirólisis, y otras tecnologías similares, siempre que los compuestos obtenidos se utilicen como elementos químicos en un proceso posterior de producción de nuevas sustancias(2). No se incluye la obtención de combustibles.
R0307	Reciclado de residuos orgánicos para la producción de materiales o sustancias
R0308	Valorización de residuos orgánicos para la obtención de fracciones combustibles en operaciones diferentes al código R0303
R0309	Preparación para la reutilización de sustancias orgánicas
R0310	Recuperación de sustancias orgánicas contenidas en los residuos mediante tratamientos diferentes a los anteriores
R0401	Reciclado de chatarra y residuos metálicos en hornos de fundición

R0402	Recuperación de metales a partir de residuos que contengan metales
R0403	Reciclado de residuos metálicos para la obtención de chatarra
R0404	Preparación para la reutilización de residuos de metales y compuestos metálicos
R0405	Recuperación de metales a partir de catalizadores usados
R0406	Recuperación de metales a partir de otros residuos que contengan metales.
R0501	Reciclado de ácidos o bases para la obtención de otras sustancias químicas que se utilicen posteriormente en otros procesos
R0502	Descontaminación de suelos excavados que dé como resultado la valorización del suelo.
R0503	Reciclado de residuos de vidrio (calcín) para la fabricación de vidrio u otros productos
R0504	Reciclado de residuos de vidrio para la producción de calcín
R0505	Reciclado de residuos inorgánicos en sustitución de materias primas para la fabricación de cemento
R0506	Valorización de residuos inorgánicos para la producción de áridos
R0507	Reciclado de residuos inorgánicos en sustitución de materias primas en otros procesos de fabricación
R0508	Valorización de materiales inorgánicos en operaciones de relleno (backfilling)
R0509	Valorización de materiales inorgánicos en operaciones distintas a las de relleno
R0510	Recuperación de sustancias inorgánicas contenidas en los residuos mediante operaciones diferentes a las anteriores
R0511	Preparación para la reutilización de residuos inorgánicos
R0601	Regeneración de ácidos o bases
R0701	Regeneración de carbón activo
R0702	Regeneración de resinas de intercambio iónico
R0703	Regeneración de otros componentes utilizados para reducir la contaminación
R0801	Valorización de componentes procedentes de catalizadores
R0901	Regeneración de aceites usados para la obtención de aceites base lubricantes
R0902	Reciclado de aceite usado para otros usos
R0903	Valorización de aceites industriales usados para la obtención de fracciones combustibles
R1001	Valorización de residuos en suelos agrícolas y en jardinería
R1002	Valorización de residuos para restauración de suelos degradados.

R1101	Utilización de residuos obtenidos a partir de cualquiera de las operaciones numeradas de R1 a R10
R1201	Clasificación de residuos
R1202	Desmontaje y separación de los distintos componentes de los residuos, incluida la retirada de sustancias peligrosas
R1203	Tratamiento mecánico (trituration, fragmentación, corte, compactación, etc.)
R1204	Mezclas para obtener una materia homogénea y estable de residuos para su valorización posterior
R1205	Combinación de residuos líquidos con residuos líquidos o residuos sólidos
R1206	Reenvasado, para agrupar los residuos en envases adecuados para preparar los residuos para tratamientos posteriores
R1207	Secado, desorción térmica y evaporación previo a la valorización del residuo
R1208	Acondicionamiento de residuos para la obtención de fracciones combustibles
R1209	Acondicionamiento fisicoquímico de residuos para la valorización de sus componentes
R1210	Esterilización, pasteurización, higienización
R1211	Estabilización biológica aerobia
R1212	Estabilización biológica anaerobia
R1213	Peletización
R1214	Esterilización, pasteurización
R1301	Almacenamiento de residuos, en el ámbito de la recogida.
R1302	Almacenamiento de residuos, en el ámbito de tratamiento.
R1401	Preparación para la reutilización
R1501	Relleno

9.12 Códigos LER

Identificación de residuos autorizados a tratar de acuerdo a la lista Europea de Residuos L.E.R. Anexo III del Reglamento 574/2004 de la Comisión Europea.

Código LER del residuo	Descripción
010101	Residuos de la extracción de minerales metálicos
010102	Residuos de la extracción de minerales no metálicos

010304	Estériles que generan ácido procedentes de la transformación de minerales sulfurados
010305	Otros estériles que contienen sustancias peligrosas
010306	Estériles distintos de los mencionados en los códigos 01 03 04 y 01 03 05
010307	Otros residuos que contienen sustancias peligrosas procedentes de la transformación física y química de minerales metálicos
010308	Residuos de polvo y arenilla distintos de los mencionados en el código 01 03 07
010309	Lodos rojos de la producción de alúmina distintos de los mencionados en el código 01 03 10
010310	Lodos rojos procedentes de la producción de alúmina que contienen sustancias peligrosas distintos de los residuos mencionados en el código 010307
010399	Residuos no especificados en otra categoría
010407	Residuos que contienen sustancias peligrosas procedentes de la transformación física y química de minerales no metálicos
010408	Residuos de grava y rocas trituradas distintos de los mencionados en el código 01 04 07
010409	Residuos de arena y arcillas
010410	Residuos de polvo y arenilla distintos de los mencionados en el código 01 04 07
010411	Residuos de la transformación de potasa y sal gema distintos de los mencionados en el código 01 04 07
010412	Estériles y otros residuos del lavado y limpieza de minerales, distintos de los mencionados en los códigos 01 04 07 y 01 04 11
010413	Residuos del corte y serrado de piedra distintos de los mencionados en el código 01 04 07
010499	Residuos no especificados en otra categoría
010504	Lodos y residuos de perforaciones que contienen agua dulce
010505	Lodos y residuos de perforaciones que contienen hidrocarburos
010506	Lodos y otros residuos de perforaciones que contienen sustancias peligrosas

010507	Lodos y otros residuos de perforaciones que contienen barita distintos de los mencionados en los códigos 01 05 05 y 01 05 06
010508	Lodos y otros residuos de perforaciones que contienen cloruros distintos de los mencionados en los códigos 01 05 05 y 01 05 06
010599	Residuos no especificados en otra categoría
020101	Lodos de lavado y limpieza
020102	Residuos de tejidos de animales
020103	Residuos de tejidos de vegetales
020104	Residuos de plásticos (excepto embalajes)
020106	Heces de animales, orina y estiércol (incluida paja podrida), efluentes, recogidos selectivamente y tratados fuera del lugar donde se generan
020107	Residuos de la silvicultura
020108	Residuos agroquímicos que contienen sustancias peligrosas
020109	Residuos agroquímicos distintos de los mencionados en el código 02 01 08
020110	Residuos metálicos
020199	Residuos no especificados en otra categoría
020201	Lodos de lavado y limpieza
020202	Residuos de tejidos de animales
020203	Materiales inadecuados para el consumo o la elaboración
020204	Lodos del tratamiento in situ de efluentes
020299	Residuos no especificados en otra categoría
020301	Lodos de lavado, limpieza, pelado, centrifugado y separación
020302	Residuos de conservantes
020303	Residuos de la extracción con disolventes
020304	Materiales inadecuados para el consumo o la elaboración
020305	Lodos del tratamiento in situ de efluentes

020399	Residuos no especificados en otra categoría
020401	Tierra procedente de la limpieza y lavado de la remolacha
020402	Carbonato cálcico fuera de especificación
020403	Lodos del tratamiento in situ de efluentes
020499	Residuos no especificados en otra categoría
020501	Materiales inadecuados para el consumo o la elaboración
020502	Lodos del tratamiento in situ de efluentes
020599	Residuos no especificados en otra categoría
020601	Materiales inadecuados para el consumo o la elaboración
020602	Residuos de conservantes
020603	Lodos del tratamiento in situ de efluentes
020699	Residuos no especificados en otra categoría
020701	Residuos de lavado, limpieza y reducción mecánica de materias primas
020702	Residuos de la destilación de alcoholes
020703	Residuos del tratamiento químico
020704	Materiales inadecuados para el consumo o la elaboración
020705	Lodos del tratamiento in situ de efluentes
020799	Residuos no especificados en otra categoría
030101	Residuos de corteza y corcho
030104	Serrín, virutas, recortes, madera, tableros de partículas y chapas que contienen sustancias peligrosas
030105	Serrín, virutas, recortes, madera, tableros de partículas y chapas distintos de los mencionados en el código 03 01 04
030199	Residuos no especificados en otra categoría
030201	Conservantes de la madera orgánicos no halogenados
030202	Conservantes de la madera organoclorados

030203	Conservantes de la madera organometálicos
030204	Conservantes de la madera inorgánicos
030205	Otros conservantes de la madera que contienen sustancias peligrosas
030299	Conservantes de la madera no especificados en otra categoría
030301	Residuos de corteza y madera
030302	Lodos de lejías verdes (procedentes de la recuperación de lejías de cocción)
030305	Lodos de destintado procedentes del reciclado de papel
030307	Desechos, separados mecánicamente, de pasta elaborada a partir de residuos de papel y cartón
030308	Residuos procedentes de la clasificación de papel y cartón destinados al reciclado
030309	Residuos de lodos calizos
030310	Desechos de fibras y lodos de fibras, de materiales de carga y de estucado, obtenidos por separación mecánica
030311	Lodos del tratamiento in situ de efluentes, distintos de los especificados en el código 03 03 10
030399	Residuos no especificados en otra categoría
040101	Residuos de descarnaduras y cuarteado de cal
040102	Residuos de encalado
040103	Residuos de desengrasado que contienen disolventes sin fase líquida
040104	Residuos líquidos de curtición que contienen cromo
040105	Residuos líquidos de curtición que no contienen cromo
040106	Lodos, en particular los procedentes del tratamiento in situ de efluentes, que contienen cromo
040107	Lodos, en particular los procedentes del tratamiento in situ de efluentes, que no contienen cromo
040108	Residuos de piel curtida (serrajes, rebajaduras, recortes y polvo de esmerilado) que contienen cromo
040109	Residuos de confección y acabado

040199	Residuos no especificados en otra categoría
040209	Residuos de materiales compuestos (textiles impregnados, elastómeros, plastómeros)
040210	Materia orgánica de productos naturales (por ejemplo grasa, cera)
040214	Residuos del acabado que contienen disolventes orgánicos
040215	Residuos del acabado distintos de los especificados en el código 04 02 14
040216	Colorantes y pigmentos que contienen sustancias peligrosas
040217	Colorantes y pigmentos distintos de los mencionados en el código 04 02 16
040219	Lodos del tratamiento in situ de efluentes que contienen sustancias peligrosas
040220	Lodos del tratamiento in situ de efluentes, distintos de los especificados en el código 04 02 19
040221	Residuos de fibras textiles no transformadas
040222	Residuos de fibras textiles transformadas
040299	Residuos no especificados en otra categoría
050102	Lodos de la desalación
050103	Lodos de fondos de tanques
050104	Lodos de ácidos alquilo
050105	Derrames de hidrocarburos
050106	Lodos oleosos procedentes de operaciones de mantenimiento de plantas o equipos
050107	Alquitranes ácidos
050108	Otros alquitranes
050109	Lodos del tratamiento in situ de efluentes que contienen sustancias peligrosas
050110	Lodos del tratamiento in situ de efluentes, distintos de los especificados en el código 05 01 09
050111	Residuos procedentes de la limpieza de combustibles con bases
050112	Hidrocarburos que contienen ácidos

050113	Lodos procedentes del agua de alimentación de calderas
050114	Residuos de columnas de refrigeración
050115	Arcillas de filtración usadas
050116	Residuos que contienen azufre procedentes de la desulfuración del petróleo
050117	Betunes
050199	Residuos no especificados en otra categoría
050601	Alquitranes ácidos
050603	Otros alquitranes
050604	Residuos de columnas de refrigeración
050699	Residuos no especificados en otra categoría
050701	Residuos que contienen mercurio
050702	Residuos que contienen azufre
050799	Residuos no especificados en otra categoría
060101	Ácido sulfúrico y ácido sulfuroso
060102	Ácido clorhídrico
060103	Ácido fluorhídrico
060104	Ácido fosfórico y ácido fosforoso
060105	Ácido nítrico y ácido nitroso
060106	Otros ácidos
060199	Residuos no especificados en otra categoría
060201	Hidróxido cálcico
060203	Hidróxido amónico
060204	Bases
060205	Otras bases
060299	Residuos no especificados en otra categoría
060311	Sales sólidas y soluciones que contienen cianuros
060313	Sales sólidas y soluciones que contienen metales pesados

060314	Sales sólidas y soluciones distintas de las mencionadas en los códigos 06 03 11 y 06 03 13
060315	Óxidos metálicos que contienen metales pesados
060316	Óxidos metálicos distintos de los mencionados en el código 06 03 15
060399	Residuos no especificados en otra categoría
060403	Residuos que contienen arsénico
060404	Componentes con mercurio
060405	Residuos que contienen otros metales pesados
060499	Residuos no especificados en otra categoría
060502	Lodos del tratamiento in situ de efluentes que contienen sustancias peligrosas
060503	Lodos del tratamiento in situ de efluentes, distintos de los especificados en el código 06 05 02
060602	Residuos que contienen sulfuros peligrosos
060603	Residuos que contienen sulfuros distintos de los mencionados en el código 06 06 02
060699	Residuos no especificados en otra categoría
060701	Residuos de electrólisis que contienen amianto
060702	Carbón activo procedente de la producción de cloro
060703	Lodos de sulfato bórico que contienen mercurio
060704	Ácidos
060799	Residuos no especificados en otra categoría
060802	Residuos que contienen clorosilanos peligrosos
060899	Residuos no especificados en otra categoría
060902	Escorias de fósforo
060903	Residuos cálcicos de reacción que contienen o están contaminados con sustancias peligrosas
060904	Residuos cálcicos de reacción distintos de los mencionados en el código 06 09 03
060999	Residuos no especificados en otra categoría
061002	Residuos que contienen sustancias peligrosas

061099	Residuos no especificados en otra categoría
061101	Residuos cálcicos de reacción procedentes de la producción de dióxido de titanio
061199	Residuos no especificados en otra categoría
061301	Productos fitosanitarios inorgánicos, conservantes de la madera y otros biocidas
061302	Carbón activo usado (excepto la categoría 06 07 02)
061303	Negro de carbón
061304	Residuos procedentes de la transformación del amianto
061305	Hollín
061399	Residuos no especificados en otra categoría
070101	Líquidos de limpieza y licores madre acuosos
070103	Disolventes, líquidos de limpieza y licores madre organohalogenados
070104	Otros disolventes, líquidos de limpieza y licores madre orgánicos
070107	Residuos de reacción y de destilación halogenados
070108	Otros residuos de reacción y de destilación
070109	Tortas de filtración y absorbentes usados halogenados
070110	Otras tortas de filtración y absorbentes usados
070111	Lodos del tratamiento in situ de efluentes que contienen sustancias peligrosas
070112	Lodos del tratamiento in situ de efluentes, distintos de los especificados en el código 07 01 11
070199	Residuos no especificados en otra categoría
070201	Líquidos de limpieza y licores madre acuosos
070203	Disolventes, líquidos de limpieza y licores madre organohalogenados
070204	Otros disolventes, líquidos de limpieza y licores madre orgánicos
070207	Residuos de reacción y de destilación halogenados
070208	Otros residuos de reacción y de destilación

070209	Tortas de filtración y absorbentes usados halogenados
070210	Otras tortas de filtración y absorbentes usados
070211	Lodos del tratamiento in situ de efluentes que contienen sustancias peligrosas
070212	Lodos del tratamiento in situ de efluentes, distintos de los especificados en el código 07 02 11
070213	Residuos de plástico
070214	Residuos procedentes de aditivos que contienen sustancias peligrosas
070215	Residuos procedentes de aditivos distintos de los especificados en el código 07 02 14
070216	Residuos que contienen siliconas
070217	Residuos que contienen siliconas distintos de los mencionados en el código 07 02 16
070299	Residuos no especificados en otra categoría
070301	Líquidos de limpieza y licores madre acuosos
070303	Disolventes, líquidos de limpieza y licores madre organohalogenados
070304	Otros disolventes, líquidos de limpieza y licores madre orgánicos
070307	Residuos de reacción y de destilación halogenados
070308	Otros residuos de reacción y de destilación
070309	Tortas de filtración y absorbentes usados halogenados
070310	Otras tortas de filtración y absorbentes usados
070311	Lodos del tratamiento in situ de efluentes que contienen sustancias peligrosas
070312	Lodos del tratamiento in situ de efluentes, distintos de los especificados en el código 07 03 11
070399	Residuos no especificados en otra categoría
070401	Líquidos de limpieza y licores madre acuosos
070403	Disolventes, líquidos de limpieza y licores madre organohalogenados

070404	Otros disolventes, líquidos de limpieza y licores madre orgánicos
070407	Residuos de reacción y de destilación halogenados
070408	Otros residuos de reacción y de destilación
070409	Tortas de filtración y absorbentes usados halogenados
070410	Otras tortas de filtración y absorbentes usados
070411	Lodos del tratamiento in situ de efluentes que contienen sustancias peligrosas
070412	Lodos del tratamiento in situ de efluentes, distintos de los especificados en el código 07 04 11
070413	Residuos sólidos que contienen sustancias peligrosas
070499	Residuos no especificados en otra categoría
070501	Líquidos de limpieza y licores madre acuosos
070503	Disolventes, líquidos de limpieza y licores madre organohalogenados
070504	Otros disolventes, líquidos de limpieza y licores madre orgánicos
070507	Residuos de reacción y de destilación halogenados
070508	Otros residuos de reacción y de destilación
070509	Tortas de filtración y absorbentes usados halogenados
070510	Otras tortas de filtración y absorbentes usados
070511	Lodos del tratamiento in situ de efluentes que contienen sustancias peligrosas
070512	Lodos del tratamiento in situ de efluentes, distintos de los especificados en el código 07 05 11
070513	Residuos sólidos que contienen sustancias peligrosas
070514	Residuos sólidos distintos de los especificados en el código 07 05 13
070599	Residuos no especificados en otra categoría
070601	Líquidos de limpieza y licores madre acuosos

070603	Disolventes, líquidos de limpieza y licores madre organohalogenados
070604	Otros disolventes, líquidos de limpieza y licores madre orgánicos
070607	Residuos de reacción y de destilación halogenados
070608	Otros residuos de reacción y de destilación
070609	Tortas de filtración y absorbentes usados halogenados
070610	Otras tortas de filtración y absorbentes usados
070611	Lodos del tratamiento in situ de efluentes que contienen sustancias peligrosas
070612	Lodos del tratamiento in situ de efluentes, distintos de los especificados en el código 07 06 11
070699	Residuos no especificados en otra categoría
070701	Líquidos de limpieza y licores madre acuosos
070703	Disolventes, líquidos de limpieza y licores madre organohalogenados
070704	Otros disolventes, líquidos de limpieza y licores madre orgánicos
070707	Residuos de reacción y de destilación halogenados
070708	Otros residuos de reacción y de destilación
070709	Tortas de filtración y absorbentes usados halogenados
070710	Otras tortas de filtración y absorbentes usados
070711	Lodos del tratamiento in situ de efluentes que contienen sustancias peligrosas
070712	Lodos del tratamiento in situ de efluentes, distintos de los especificados en el código 07 07 11
070799	Residuos no especificados en otra categoría
080111	Residuos de pintura y barniz que contienen disolventes orgánicos u otras sustancias peligrosas
080112	Residuos de pintura y barniz, distintos de los especificados en el código 08 01 11
080113	Lodos de pintura y barniz que contienen disolventes orgánicos u otras sustancias peligrosas

080114	Lodos de pintura y barniz, distintos de los especificados en el código 08 01 13
080115	Lodos acuosos que contienen pintura o barniz con disolventes orgánicos u otras sustancias peligrosas
080116	Lodos acuosos que contienen pintura o barniz, distintos de los especificados en el código 08 01 15
080117	Residuos del decapado o eliminación de pintura y barniz que contienen disolventes orgánicos u otras sustancias peligrosas
080118	Residuos del decapado o eliminación de pintura y barniz, distintos de los especificados en el código 08 01 17
080119	Suspensiones acuosas que contienen pintura o barniz con disolventes orgánicos u otras sustancias peligrosas
080120	Suspensiones acuosas que contienen pintura o barniz, distintos de los especificados en el código 08 01 19
080121	Residuos de decapantes o eliminadores de pintura y barniz
080199	Residuos no especificados en otra categoría
080201	Residuos de arenillas de revestimiento
080202	Lodos acuosos que contienen materiales cerámicos
080203	Suspensiones acuosas que contienen materiales cerámicos
080299	Residuos no especificados en otra categoría
080307	Lodos acuosos que contienen tinta
080308	Residuos líquidos acuosos que contienen tinta
080312	Residuos de tintas que contienen sustancias peligrosas
080313	Residuos de tintas distintos de los especificados en el código 08 03 12
080314	Lodos de tinta que contienen sustancias peligrosas
080315	Lodos de tinta distintos de los especificados en el código 08 03 14
080316	Residuos de soluciones corrosivas

080317	Residuos de tóner y cintas de impresión que contienen sustancias peligrosas
080318	Residuos de tóner de impresión, distintos a los especificados en el código 080317*
080319	Aceites de dispersión
080399	Residuos no especificados en otra categoría
080409	Residuos de adhesivos y sellantes que contienen disolventes orgánicos u otras sustancias peligrosas
080410	Residuos de adhesivos y sellantes, distintos de los especificados en el código 08 04 09
080411	Lodos de adhesivos y sellantes que contienen disolventes orgánicos u otras sustancias peligrosas
080412	Lodos de adhesivos y sellantes, distintos de los especificados en el código 08 04 11
080413	Lodos acuosos que contienen adhesivos o sellantes con disolventes orgánicos u otras sustancias peligrosas
080414	Lodos acuosos que contienen adhesivos o sellantes, distintos de los especificados en el código 08 04 13
080415	Residuos líquidos acuosos que contienen adhesivos o sellantes con disolventes orgánicos u otras sustancias peligrosas
080416	Residuos líquidos acuosos que contienen adhesivos o sellantes, distintos de los especificados en el código 08 04 15
080417	Aceite de resina
080499	Residuos no especificados en otra categoría
080501	Isocianatos residuales
090101	Soluciones de revelado y soluciones activadoras al agua
090102	Soluciones de revelado de placas de impresión al agua
090103	Soluciones de revelado con disolventes
090104	Soluciones de fijado
090105	Soluciones de blanqueo y soluciones de blanqueo-fijado

090106	Residuos que contienen plata procedente del tratamiento in situ de residuos fotográficos
090107	Películas y papel fotográfico que contienen plata o compuestos de plata
090108	Películas y papel fotográfico que no contienen plata ni compuestos de plata
090110	Cámaras de un solo uso sin pilas ni acumuladores
090111	Cámaras de un solo uso con pilas o acumuladores incluidos en los códigos 16 06 01, 16 06 02 o 16 06 03
090112	Cámaras de un solo uso con pilas o acumuladores distintas de las especificadas en el código 09 01 11
090113	Residuos líquidos acuosos procedentes de la recuperación in situ de plata distintos de los especificados en el código 09 01 06
090199	Residuos no especificados en otra categoría
100101	Ceniza de fondo de horno, escorias y polvo de caldera (excepto el polvo de caldera especificado en el código 10 01 04)
100102	Cenizas volantes de carbón
100103	Cenizas volantes de turba y de madera (no tratada)
100104	Cenizas volantes y polvo de caldera de hidrocarburos
100105	Residuos cálcicos de reacción, en forma sólida, procedentes de la desulfuración de gases de combustión
100107	Residuos cálcicos de reacción, en forma de lodos, procedentes de la desulfuración de gases de combustión
100109	Ácido sulfúrico
100113	Cenizas volantes de hidrocarburos emulsionados usados como combustibles
100114	Ceniza de fondo de horno, escorias y polvo de caldera procedentes de la coincineración que contienen sustancias peligrosas
100115	Ceniza de fondo de horno, escorias y polvo de caldera procedentes de la coincineración, distintos de los especificados en el código 10 01 14

100116	Cenizas volantes procedentes de la co-incineración que contienen sustancias peligrosas
100117	Cenizas volantes procedentes de la co-incineración distintas de las especificadas en el código 10 01 16
100118	Residuos procedentes de la depuración de gases que contienen sustancias peligrosas
100119	Residuos procedentes de la depuración de gases distintos de los especificados en los códigos 10 01 05, 10 01 07 y 10 01 18
100120	Lodos del tratamiento in situ de efluentes que contienen sustancias peligrosas
100121	Lodos del tratamiento in situ de efluentes, distintos de los especificados en el código 10 01 20
100122	Lodos acuosos, procedentes de la limpieza de calderas, que contienen sustancias peligrosas
100123	Lodos acuosos procedentes de la limpieza de calderas, distintos de los especificados en el código 10 01 22
100124	Arenas de lechos fluidizados
100125	Residuos procedentes del almacenamiento y preparación de combustible de centrales termoeléctricas de carbón
100126	Residuos del tratamiento del agua de refrigeración
100199	Residuos no especificados en otra categoría
100201	Residuos del tratamiento de escorias
100202	Escorias no tratadas
100207	Residuos sólidos del tratamiento de gases que contienen sustancias peligrosas
100208	Residuos sólidos del tratamiento de gases, distintos de los especificados en el código 10 02 07
100210	Cascarilla de laminación
100211	Residuos del tratamiento del agua de refrigeración que contienen aceites
100212	Residuos del tratamiento del agua de refrigeración distintos de los especificados en el código 10 02 11
100213	Lodos y tortas de filtración del tratamiento de gases que contienen sustancias peligrosas

100214	Lodos y tortas de filtración del tratamiento de gases, distintos de los especificados en el código 10 02 13
100215	Otros lodos y tortas de filtración
100299	Residuos no especificados en otra categoría
100302	Fragmentos de ánodos
100304	Escorias de la producción primaria
100305	Residuos de alúmina
100308	Escorias salinas de la producción secundaria
100309	Granzas negras de la producción secundaria
100315	Espumas inflamables o que emiten, en contacto con el agua, gases inflamables en cantidades peligrosas
100316	Espumas distintas de las especificadas en 10 03 15
100317	Residuos que contienen alquitrán procedentes de la fabricación de ánodos
100318	Residuos que contienen carbono procedentes de la fabricación de ánodos, distintos de los especificados en el código 10 03 17
100319	Partículas procedentes de los efluentes gaseosos que contienen sustancias peligrosas
100320	Partículas procedentes de los efluentes gaseosos distintas de las especificadas en el código 10 03 19
100321	Otras partículas y polvo (incluido el polvo de molienda) que contienen sustancias peligrosas
100322	Otras partículas y polvo (incluido el polvo de molienda) distintos de los especificados en el código 10 03 21
100323	Residuos sólidos del tratamiento de gases que contienen sustancias peligrosas
100324	Residuos sólidos del tratamiento de gases, distintos de los especificados en el código 10 03 23
100325	Lodos y tortas de filtración del tratamiento de gases que contienen sustancias peligrosas
100326	Lodos y tortas de filtración del tratamiento de gases, distintos de los especificados en el código 10 03 25
100327	Residuos del tratamiento del agua de refrigeración que contienen aceites

100328	Residuos del tratamiento del agua de refrigeración, distintos de los especificados en el código 10 03 27
100329	Residuos del tratamiento de escorias salinas y granzas negras, que contienen sustancias peligrosas
100330	Residuos del tratamiento de escorias salinas y granzas negras distintos de los especificados en el código 10 03 29
100399	Residuos no especificados en otra categoría
100401	Escorias de la producción primaria y secundaria
100402	Granzas y espumas de la producción primaria y secundaria
100403	Arseniato de calcio
100404	Partículas procedentes de los efluentes gaseosos
100405	Otras partículas y polvo
100406	Residuos sólidos del tratamiento de gases
100407	Lodos y tortas de filtración del tratamiento de gases
100409	Residuos del tratamiento del agua de refrigeración que contienen aceites
100410	Residuos del tratamiento del agua de refrigeración distintos de los especificados en el código 10 04 09
100499	Residuos no especificados en otra categoría
100501	Escorias de la producción primaria y secundaria
100503	Partículas procedentes de los efluentes gaseosos
100504	Otras partículas y polvo
100505	Residuos sólidos del tratamiento de gases
100506	Lodos y tortas de filtración del tratamiento de gases
100508	Residuos del tratamiento del agua de refrigeración que contienen aceites
100509	Residuos del tratamiento del agua de refrigeración distintos de los especificados en el código 10 05 08
100510	Granzas y espumas inflamables o que emiten, en contacto con el agua, gases inflamables en cantidades peligrosas
100511	Granzas y espumas distintas de las especificadas en el código 10 05 10

100599	Residuos no especificados en otra categoría
100601	Escorias de la producción primaria y secundaria
100602	Granzas y espumas de la producción primaria y secundaria
100603	Partículas procedentes de los efluentes gaseosos
100604	Otras partículas y polvo
100606	Residuos sólidos del tratamiento de gases
100607	Lodos y tortas de filtración del tratamiento de gases
100609	Residuos del tratamiento del agua de refrigeración que contienen aceites
100610	Residuos del tratamiento del agua de refrigeración, distintos de los especificados en el código 10 06 09
100699	Residuos no especificados en otra categoría
100701	Escorias de la producción primaria y secundaria
100702	Granzas y espumas de la producción primaria y secundaria
100703	Residuos sólidos del tratamiento de gases
100704	Otras partículas y polvo
100705	Lodos y tortas de filtración del tratamiento de gases
100707	Residuos del tratamiento del agua de refrigeración que contienen aceites
100708	Residuos del tratamiento del agua de refrigeración distintos de los especificados en el código 10 07 07
100799	Residuos no especificados en otra categoría
100804	Partículas y polvo
100808	Escorias salinas de la producción primaria y secundaria
100809	Otras escorias
100810	Granzas y espumas inflamables o que emiten, en contacto con el agua, gases inflamables en cantidades peligrosas
100811	Granzas y espumas distintas de las especificadas en el código 10 08 10

100812	Residuos que contienen alquitrán procedentes de la fabricación de ánodos
100813	Residuos que contienen carbono procedentes de la fabricación de ánodos, distintos de los especificados en el código 10 08 12
100814	Fragmentos de ánodos
100815	Partículas, procedentes de los efluentes gaseosos, que contienen sustancias peligrosas
100816	Partículas procedentes de los efluentes gaseosos distintas de las especificadas en el código 10 08 15
100817	Lodos y tortas de filtración del tratamiento de gases que contienen sustancias peligrosas
100818	Lodos y tortas de filtración del tratamiento de gases, distintos de los especificados en el código 10 08 17
100819	Residuos del tratamiento del agua de refrigeración que contienen aceites
100820	Residuos del tratamiento del agua de refrigeración distintos de los especificados en el código 10 08 19
100899	Residuos no especificados en otra categoría
100903	Escorias de horno
100905	Machos y moldes de fundición sin colada que contienen sustancias peligrosas
100906	Machos y moldes de fundición sin colada distintos de los especificados en el código 10 09 05
100907	Machos y moldes de fundición con colada que contienen sustancias peligrosas
100908	Machos y moldes de fundición con colada distintos de los especificados en el código 10 09 07
100909	Partículas, procedentes de los efluentes gaseosos, que contienen sustancias peligrosas
100910	Partículas procedentes de los efluentes gaseosos distintas de las especificadas en el código 10 09 09
100911	Otras partículas que contienen sustancias peligrosas
100912	Otras partículas distintas de las especificadas en el código 10 09 11
100913	Ligantes residuales que contienen sustancias peligrosas

100914	Ligantes residuales distintos de los especificados en el código 10 09 13
100915	Residuos de agentes indicadores de fisuración que contienen sustancias peligrosas
100916	Residuos de agentes indicadores de fisuración distintos de los especificados en el código 10 09 15
100999	Residuos no especificados en otra categoría
101003	Escorias de horno
101005	Machos y moldes de fundición sin colada que contienen sustancias peligrosas
101006	Machos y moldes de fundición sin colada distintos de los especificados en el código 10 10 05
101007	Machos y moldes de fundición con colada que contienen sustancias peligrosas
101008	Machos y moldes de fundición con colada distintos de los especificados en el código 10 10 07
101009	Partículas, procedentes de los efluentes gaseosos, que contienen sustancias peligrosas
101010	Partículas procedentes de los efluentes gaseosos, distintas de las especificadas en el código 10 10 09
101011	Otras partículas que contienen sustancias peligrosas
101012	Otras partículas distintas de las especificadas en el código 10 10 11
101013	Ligantes residuales que contienen sustancias peligrosas
101014	Ligantes residuales distintos de los especificados en el código 10 10 13
101015	Residuos de agentes indicadores de fisuración que contienen sustancias peligrosas
101016	Residuos de agentes indicadores de fisuración distintos de los especificados en el código 10 10 15
101099	Residuos no especificados en otra categoría
101103	Residuos de materiales de fibra de vidrio
101105	Partículas y polvo

101109	Residuos de la preparación de mezclas antes del proceso de cocción que contienen sustancias peligrosas
101110	Residuos de la preparación de mezclas antes del proceso de cocción distintos de los especificados en el código 10 11 09
101111	Residuos de pequeñas partículas de vidrio y de polvo de vidrio que contienen metales pesados (por ejemplo, de tubos catódicos)
101112	Residuos de vidrio distintos de los especificados en el código 10 11 11
101113	Lodos procedentes del pulido y esmerilado del vidrio que contienen sustancias peligrosas
101114	Lodos procedentes del pulido y esmerilado del vidrio, distintos de los especificados en el código 10 11 13
101115	Residuos sólidos del tratamiento de gases de combustión que contienen sustancias peligrosas
101116	Residuos sólidos del tratamiento de gases de combustión, distintos de los especificados en el código 10 11 15
101117	Lodos y tortas de filtración del tratamiento de gases que contienen sustancias peligrosas
101118	Lodos y tortas de filtración del tratamiento de gases, distintos de los especificados en el código 10 11 17
101119	Residuos sólidos del tratamiento in situ de efluentes que contienen sustancias peligrosas
101120	Residuos sólidos del tratamiento in situ de efluentes, distintos de los especificados en el código 10 11 19
101199	Residuos no especificados en otra categoría
101201	Residuos de la preparación de mezclas antes del proceso de cocción
101203	Partículas y polvo
101205	Lodos y tortas de filtración del tratamiento de gases
101206	Moldes desechados
101208	Residuos de cerámica, ladrillos, tejas y materiales de construcción (después del proceso de cocción)
101209	Residuos sólidos del tratamiento de gases que contienen sustancias peligrosas

101210	Residuos sólidos del tratamiento de gases, distintos de los especificados en el código 10 12 09
101211	Residuos de vidrio que contienen metales pesados
101212	Residuos de vidrio distintos de los especificados en el código 10 12 11
101213	Lodos del tratamiento in situ de efluentes
101299	Residuos no especificados en otra categoría
101301	Residuos de la preparación de mezclas antes del proceso de cocción
101304	Residuos de calcinación e hidratación de la cal
101306	Partículas y polvo (excepto los códigos 10 13 12 y 10 13 13)
101307	Lodos y tortas de filtración del tratamiento de gases
101309	Residuos de la fabricación de fibrocemento que contienen amianto
101310	Residuos de la fabricación de fibrocemento distintos de los especificados en el código 10 13 09
101311	Residuos de materiales compuestos a base de cemento distintos de los especificados en los códigos 10 13 09 y 10 13 10
101312	Residuos sólidos del tratamiento de gases que contienen sustancias peligrosas
101313	Residuos sólidos del tratamiento de gases, distintos de los especificados en el código 10 13 12
101314	Residuos de hormigón y lodos de hormigón
101399	Residuos no especificados en otra categoría
101401	Residuos de la depuración de gases que contienen mercurio
110105	Ácidos de decapado
110106	Ácidos no especificados en otra categoría
110107	Bases de decapado
110108	Lodos de fosfatación
110109	Lodos y tortas de filtración que contienen sustancias peligrosas

110110	Lodos y tortas de filtración distintos de los especificados en el código 11 01 09
110111	Líquidos acuosos de enjuague que contienen sustancias peligrosas
110112	Líquidos acuosos de enjuague distintos de los especificados en el código 11 01 11
110113	Residuos de desengrasado que contienen sustancias peligrosas
110114	Residuos de desengrasado distintos de los especificados en el código 11 01 13
110115	Eluatos y lodos procedentes de sistemas de membranas o de intercambio iónico que contienen sustancias peligrosas
110116	Resinas intercambiadoras de iones saturadas o usadas
110198	Otros residuos que contienen sustancias peligrosas
110199	Residuos no especificados en otra categoría
110202	Lodos de la hidrometalurgia del zinc (incluida jarosita, goetita)
110203	Residuos de la producción de ánodos para procesos de electrólisis acuosa
110205	Residuos de procesos de la hidrometalurgia del cobre que contienen sustancias peligrosas
110206	Residuos de procesos de la hidrometalurgia del cobre distintos de los especificados en el código 11 02 05
110207	Otros residuos que contienen sustancias peligrosas
110299	Residuos no especificados en otra categoría
110301	Residuos que contienen cianuro
110302	Otros residuos
110501	Matas de galvanización
110502	Cenizas de zinc
110503	Residuos sólidos del tratamiento de gases
110504	Fundentes usados
110599	Residuos no especificados en otra categoría

120101	Limaduras y virutas de metales férreos
120102	Polvo y partículas de metales férreos
120103	Limaduras y virutas de metales no férreos
120104	Polvo y partículas de metales no férreos
120105	Virutas y rebabas de plástico
120106	Aceites minerales de mecanizado que contienen halógenos (excepto las emulsiones o disoluciones)
120107	Aceites minerales de mecanizado sin halógenos (excepto las emulsiones o disoluciones)
120108	Emulsiones y disoluciones de mecanizado que contienen halógenos
120109	Emulsiones y disoluciones de mecanizado sin halógenos
120110	Aceites sintéticos de mecanizado
120112	Ceras y grasas usadas
120113	Residuos de soldadura
120114	Lodos de mecanizado que contienen sustancias peligrosas
120115	Lodos de mecanizado distintos de los especificados en el código 12 01 14
120116	Residuos de granallado o chorreado que contienen sustancias peligrosas
120117	Residuos de granallado o chorreado distintos de los especificados en el código 12 01 16
120118	Lodos metálicos (lodos de esmerilado, rectificado y lapeado) que contienen aceites
120119	Aceites de mecanizado fácilmente biodegradables
120120	Muelas y materiales de esmerilado usados que contienen sustancias peligrosas
120121	Muelas y materiales de esmerilado usados distintos de los especificados en el código 12 01 20
120199	Residuos no especificados en otra categoría
120301	Líquidos acuosos de limpieza
120302	Residuos de desengrase al vapor

130101	Aceites hidráulicos que contienen PCB
130104	Emulsiones cloradas
130105	Emulsiones no cloradas
130109	Aceites hidráulicos minerales clorados
130110	Aceites hidráulicos minerales no clorados
130111	Aceites hidráulicos sintéticos
130112	Aceites hidráulicos fácilmente biodegradables
130113	Otros aceites hidráulicos
130204	Aceites minerales de motor, de transmisión mecánica y lubricantes, con cloro
130205	Otros minerales de motor, de transmisión mecánica y lubricantes, sin contenido de cloro
130206	Aceites sintéticos de motor, de transmisión mecánica y lubricantes
130207	Aceites fácilmente biodegradables de motor, de transmisión mecánica y lubricantes
130208	Otros aceites de motor, de transmisión mecánica y lubricantes
130301	Aceites de aislamiento y transmisión de calor que contienen PCB
130306	Aceites minerales clorados de aislamiento y transmisión de calor, distintos a los especificados en el código 130301*
130307	Aceites minerales no clorados de aislamiento y transmisión de calor
130308	Aceites sintéticos de aislamiento y transmisión de calor
130309	Aceites fácilmente biodegradables de aislamiento y transmisión de calor
130310	Otros aceites de aislamiento y transmisión de calor
130401	Aceites de sentinas procedentes de la navegación en aguas continentales
130402	Aceites de sentinas recogidos en muelles
130403	Aceites de sentinas procedentes de otros tipos de navegación

130501	Sólidos procedentes de desarenadores y de separadores de agua/sustancias aceitosas
130502	Lodos de separadores de agua/sustancias aceitosas
130503	Lodos de interceptores
130506	Aceites procedentes de separadores de agua/sustancias aceitosas
130507	Agua aceitosa procedente de separadores de agua/sustancias aceitosas
130508	Mezcla de residuos procedentes de desarenadores y de separadores de agua/sustancias aceitosas
130701	Fuelóleo y gasóleo
130702	Gasolina
130703	Otros combustibles (incluidas mezclas)
130801	Lodos o emulsiones de desalación
130802	Otras emulsiones
130899	Residuos no especificados en otra categoría
140601	Gases refrigerantes clorofluorados (CFC, HCFC, HFC)
140602	Otros disolventes y mezclas de disolventes halogenados
140603	Gases refrigerantes de hidrocarburos (HC)
140604	Lodos o residuos sólidos que contienen disolventes halogenados
140605	Lodos o residuos sólidos que contienen otros disolventes
150101	Envases de papel y cartón
150102	Envases de plástico
150103	Envases de madera
150104	Envases metálicos
150105	Envases compuestos
150106	Envases mezclados
150107	Envases de vidrio
150109	Envases textiles

150110	Envases que contienen restos de sustancias peligrosas o están contaminados por ellas
150111	Envases metálicos, incluidos los recipientes a presión vacíos, que contienen una matriz sólida y porosa peligrosa (por ejemplo, amianto)
150202	Adsorbentes, filtros, materiales o fibras contaminadas con sustancias peligrosas
150203	Absorbentes, materiales de filtración, trapos de limpieza y ropas protectoras distintos de los especificados en el código 15 02 02
160103	Neumáticos al final de su vida útil
160104	Vehículos al final de su vida útil
160106	Vehículos al final de su vida útil que no contengan líquidos ni otros componentes peligrosos
160107	Filtros de aceite
160108	Componentes que contienen mercurio
160109	Componentes que contienen PCB
160110	Componentes explosivos (por ejemplo, colchones de aire)
160111	Zapatas de freno que contienen amianto
160112	Zapatas de freno distintas de las especificadas en el código 16 01 11
160113	Líquidos de frenos
160114	Anticongelantes que contienen sustancias peligrosas
160115	Anticongelantes distintos de los especificados en el código 16 01 14
160116	Depósitos para gases licuados
160117	Metales férreos
160118	Metales no férreos
160119	Plástico
160120	Vidrio
160121	Componentes peligrosos distintos de los especificados en los códigos 16 01 07 a 16 01 11 y 16 01 13 y 16 01 14

160122	Componentes no especificados en otra categoría
160199	Residuos no especificados de otra forma
160209	Transformadores y condensadores que contienen PCB
160210	Equipos desechados que contienen PCB, o están contaminados por ellos, distintos de los especificados en el código 160209*
160211	Equipos desechados que contienen CFC, HCFC, HFC
160212	Equipos desechados que contienen amianto libre
160213	Equipos desechados que contienen componentes peligrosos, distintos de los especificados en los códigos 16 02 09 a 16 02 12
160214	Equipos desechados distintos de los especificados en los códigos 16 02 09 a 16 02 13
160215	Componentes peligrosos retirados de equipos desechados. Por ejemplo: cables y vidrio contaminados, plásticos con retardantes de llama bromados, condensadores peligrosos, compresores con aceite residual, pantallas LCD, etc.
160216	Componentes retirados de equipos desechados distintos de los especificados en el código 160215*. Por ejemplo: cables (no peligrosos), tarjetas de circuitos impresos, carcasas de metal tras Fase 1 sin componentes peligrosos que entrarían a Fase 2 de fragmentación, etc.
160303	Residuos inorgánicos que contienen sustancias peligrosas
160304	Residuos inorgánicos distintos de los especificados en el código 16 03 03
160305	Residuos orgánicos que contienen sustancias peligrosas
160306	Residuos orgánicos distintos de los especificados en el código 16 03 05
160307	Mercurio metálico
160401	Residuos de municiones
160402	Residuos de fuegos artificiales
160403	Otros residuos explosivos

160504	Gases en recipientes a presión (incluidos los halógenos) que contienen sustancias peligrosas
160505	Gases en recipientes a presión, distintos de los especificados en el código 16 05 04
160506	Productos químicos de laboratorio que consisten en sustancias peligrosas, incluidas las mezclas de productos químicos de laboratorio, o las contienen
160507	Productos químicos inorgánicos desechados que consisten en sustancias peligrosas o las contienen Por ejemplo: tóner, óxido de berilio, tarjetas de soldadura de plomo
160508	Productos químicos orgánicos desechados que consisten en sustancias peligrosas o las contienen
160509	Productos químicos desechados distintos de los especificados en los códigos 16 05 06, 16 05 07 o 16 05 08
160601	Baterías de plomo
160602	Acumuladores de níquel-cadmio
160603	Pilas que contienen mercurio
160604	Pilas alcalinas (excepto 160603*)
160605	Otras pilas y acumuladores
160606	Electrolitos de pilas y acumuladores recogidos selectivamente
160607	Acumuladores, pilas o baterías en cuya composición se encuentre el litio en cualquiera de sus formas, tales como las pilas de litio o los acumuladores ion-litio.
160608	Acumuladores, pilas o baterías en cuya composición se encuentre el níquel en cualquiera de sus formas, tales como los acumuladores de níquel metal hidruro (Ni-MH). Se excluyen de este código los acumuladores y baterías de níquel-cadmio.
160609	Acumuladores, pilas o baterías en cuya composición se encuentren otras sustancias peligrosas.
160708	Residuos que contienen hidrocarburos
160709	Residuos que contienen otras sustancias peligrosas
160799	Residuos no especificados en otra categoría

160801	Catalizadores usados que contienen oro, plata, renio, rodio, paladio, iridio o platino (excepto el código 16 08 07)
160802	Catalizadores usados que contienen metales de transición peligrosos o compuestos de metales de transición peligrosos
160803	Catalizadores usados que contienen metales de transición o compuestos de metales de transición no especificados en otra categoría
160804	Catalizadores usados procedentes del craqueo catalítico fluido (excepto los del código 16 08 07)
160805	Catalizadores usados que contienen ácido fosfórico
160806	Líquidos usados utilizados como catalizadores
160807	Catalizadores usados contaminados con sustancias peligrosas
160901	Permanganatos, por ejemplo permanganato potásico
160902	Cromatos, por ejemplo, cromato potásico, dicromato sódico o potásico
160903	Peróxidos, por ejemplo, peróxido de hidrógeno
160904	Sustancias oxidantes no especificadas en otra categoría
161001	Residuos líquidos acuosos que contienen sustancias peligrosas
161002	Residuos líquidos acuosos distintos de los especificados en el código 16 10 01
161003	Concentrados acuosos que contienen sustancias peligrosas
161004	Concentrados acuosos distintos de los especificados en el código 16 10 03
161101	Revestimientos y refractarios a base de carbono, procedentes de procesos metalúrgicos, que contienen sustancias peligrosas
161102	Revestimientos y refractarios a base de carbono, procedentes de procesos metalúrgicos distintos de los especificados en el código 16 11 01
161103	Otros revestimientos y refractarios procedentes de procesos metalúrgicos que contienen sustancias peligrosas

161104	Otros revestimientos y refractarios procedentes de procesos metalúrgicos, distintos de los especificados en el código 16 11 03
161105	Revestimientos y refractarios, procedentes de procesos no metalúrgicos, que contienen sustancias peligrosas
161106	Revestimientos y refractarios procedentes de procesos no metalúrgicos, distintos de los especificados en el código 16 11 05
170101	Hormigón
170102	Ladrillos
170103	Tejas y materiales cerámicos
170106	Mezclas, o fracciones separadas, de hormigón, ladrillos, tejas y materiales cerámicos que contienen sustancias peligrosas
170107	Mezclas de hormigón, ladrillos, tejas y materiales cerámicos, distintas de las especificadas en el código 17 01 06
170201	Madera
170202	Vidrio
170203	Plástico
170204	Vidrio, plástico y madera que contienen sustancias peligrosas o están contaminados por ellas
170301	Mezclas bituminosas que contienen alquitrán de hulla
170302	Mezclas bituminosas distintas de las especificadas en el código 17 03 01
170303	Alquitrán de hulla y productos alquitranados
170401	Cobre, bronce, latón
170402	Aluminio
170403	Plomo
170404	Zinc
170405	Hierro y acero
170406	Estaño
170407	Metales mezclados

170409	Residuos metálicos contaminados con sustancias peligrosas
170410	Cables que contienen hidrocarburos, alquitrán de hulla y otras sustancias peligrosas
170411	Cables distintos de los especificados en el código 17 04 10
170503	Tierra y piedras que contienen sustancias peligrosas
170504	Tierra y piedras distintas de las especificadas en las especificadas 17 05 03
170505	Lodos de drenaje que contienen sustancias peligrosas
170506	Lodos de drenaje distintos de los especificados en el código 17 05 05
170507	Balasto de vías férreas que contiene sustancias peligrosas
170508	Balasto de vías férreas distinto del especificado en el código 17 05 07
170601	Materiales de aislamiento que contienen amianto
170603	Otros materiales de aislamiento que consisten en sustancias peligrosas o las contienen. Por ejemplo: fibras cerámicas
170604	Materiales de aislamiento distintos de los especificados en los códigos 17 06 01 y 17 06 03
170605	Materiales de construcción que contienen amianto
170801	Materiales de construcción a base de yeso contaminados con sustancias peligrosas
170802	Materiales de construcción a base de yeso distintos de los especificados en el código 17 08 01
170901	Residuos de construcción y demolición que contienen mercurio
170902	Residuos de construcción y demolición que contienen PCB (por ejemplo, sellantes que contienen PCB, revestimientos de suelo a base de resinas que contienen PCB, acristalamientos dobles que contienen PCB, condensadores que contienen PCB)
170903	Otros residuos de construcción y demolición (incluidos los residuos mezclados) que contienen sustancias peligrosas

170904	Residuos mezclados de construcción y demolición distintos de los especificados en los códigos 17 09 01, 17 09 02 y 17 09 03
180101	Objetos cortantes y punzantes (excepto el código 18 01 03)
180102	Restos anatómicos y órganos, incluidos bolsas y bancos de sangre (excepto el código 18 01 03)
180103	Residuos cuya recogida y eliminación son objeto de requisitos especiales para prevenir infecciones
180104	Residuos cuya recogida y eliminación no son objeto de requisitos especiales para prevenir infecciones (por ejemplo, vendajes, vaciados de yeso, ropa blanca, ropa desechable, pañales)
180106	Productos químicos que consisten en sustancias peligrosas o contienen dichas sustancias
180107	Productos químicos distintos de los especificados en el código 18 01 06
180108	Medicamentos citotóxicos y citostáticos
180109	Medicamentos distintos de los especificados en el código 18 01 08
180110	Residuos de amalgamas procedentes de cuidados dentales
180201	Objetos cortantes y punzantes (excepto el código 18 02 02)
180202	Residuos cuya recogida y eliminación son objeto de requisitos especiales para prevenir infecciones
180203	Residuos cuya recogida y eliminación no son objeto de requisitos especiales para prevenir infecciones
180205	Productos químicos que consisten en, o contienen, sustancias peligrosas
180206	Productos químicos distintos de los especificados en el código 18 02 05
180207	Medicamentos citotóxicos y citostáticos
180208	Medicamentos distintos de los especificados en el código 18 02 07
190102	Materiales féreos separados de la ceniza de fondo de horno
190105	Torta de filtración del tratamiento de gases

190106	Residuos líquidos acuosos del tratamiento de gases y otros residuos líquidos acuosos. Por ejemplo: aguas contaminadas
190107	Residuos sólidos del tratamiento de gases
190110	Carbón activo usado procedente del tratamiento de gases de combustión
190111	Cenizas de fondo de horno y escorias que contienen sustancias peligrosas
190112	Cenizas de fondo de horno y escorias distintas de las especificadas en el código 19 01 11
190113	Cenizas volantes que contienen sustancias peligrosas
190114	Cenizas volantes distintas de las especificadas en el código 19 01 13
190115	Polvo de caldera que contiene sustancias peligrosas
190116	Polvo de caldera distinto del especificado en el código 19 01 15
190117	Residuos de pirólisis que contienen sustancias peligrosas
190118	Residuos de pirólisis distintos de los especificados en el código 19 01 17
190119	Arenas de lechos fluidizados
190199	Residuos no especificados en otra categoría
190203	Residuos mezclados previamente, compuestos exclusivamente por residuos no peligrosos
190204	Residuos mezclados previamente, compuestos por al menos un residuo peligroso
190205	Lodos de tratamientos físico-químicos que contienen sustancias peligrosas
190206	Lodos de tratamientos físico-químicos, distintos de los especificados en el código 190205*
190207	Aceite y concentrados procedentes del proceso de separación
190208	Residuos combustibles líquidos que contienen sustancias peligrosas
190209	Residuos combustibles sólidos que contienen sustancias peligrosas

190210	Aceites no peligrosos
190211	Otros residuos que contienen sustancias peligrosas
190299	Residuos no especificados en otra categoría
190304	Residuos peligrosos, parcialmente estabilizados, distintos de los especificados en el código 19 03 08
190305	Residuos estabilizados distintos de los especificados en el código 19 03 04
190306	Residuos peligrosos solidificados
190307	Residuos solidificados distintos de los especificados en el código 19 03 06
190308	Mercurio parcialmente estabilizado
190401	Residuos vitrificados»
190402	Cenizas volantes y otros residuos del tratamiento de gases de combustión
190403	Fase sólida no vitrificada
190404	Residuos líquidos acuosos del templado de residuos vitrificados
190501	Fracción no compostada de residuos municipales y asimilados
190502	Fracción no compostada de residuos de procedencia animal o vegetal
190503	Compost fuera de especificación
190599	Residuos no especificados en otra categoría
190603	Licor del tratamiento anaeróbico de residuos municipales
190604	Lodos de digestión del tratamiento anaeróbico de residuos municipales
190605	Licor del tratamiento anaeróbico de residuos animales y vegetales
190606	Lodos de digestión del tratamiento anaeróbico de residuos animales y vegetales
190699	Residuos no especificados en otra categoría
190702	Lixiviados de vertedero que contienen sustancias peligrosas

190703	Lixiviados de vertedero distintos de los especificados en el código 19 07 02
190801	Residuos de cribado
190802	Residuos de desarenado
190805	Lodos del tratamiento de aguas residuales urbanas
190806	Resinas intercambiadoras de iones saturadas o usadas
190807	Soluciones y lodos de la regeneración de intercambiadores de iones
190808	Residuos procedentes de sistemas de membranas que contienen metales pesados
190809	Mezclas de grasas y aceites procedentes de la separación de agua/sustancias aceitosas que contienen solamente aceites y grasas comestibles
190810	Mezclas de grasas y aceites procedentes de la separación de agua/sustancias aceitosas distintas de las especificadas en el código 19 08 09
190811	Lodos que contienen sustancias peligrosas procedentes del tratamiento biológico de aguas residuales industriales
190812	Lodos procedentes del tratamiento biológico de aguas residuales industriales distintos de los especificados en el código 19 08 11
190813	Lodos que contienen sustancias peligrosas procedentes de otros tratamientos de aguas residuales industriales
190814	Lodos procedentes de otros tratamientos de aguas residuales industriales, distintos de los especificados en el código 19 08 13
190899	Residuos no especificados en otra categoría
190901	Residuos sólidos de la filtración primaria y cribado
190902	Lodos de la clarificación del agua
190903	Lodos de descarbonatación
190904	Carbón activo usado
190905	Resinas intercambiadoras de iones saturadas o usadas
190906	Soluciones y lodos de la regeneración de intercambiadores de iones

190999	Residuos no especificados en otra categoría
191001	Residuos de hierro y acero
191002	Residuos no férreos
191003	Fracciones ligeras de fragmentación (fluff-light) y polvo que contienen fracciones peligrosas. Por ejemplo: polvos de filtros
191004	Fracciones ligeras de fragmentación (fluff-light) y polvo distintas de las especificadas en el código 191003*
191005	Otras fracciones que contienen sustancias peligrosas
191006	Otras fracciones distintas de las especificadas en el código 191005
191101	Arcillas de filtración usadas
191102	Alquitranes ácidos
191103	Residuos de líquidos acuosos
191104	Residuos de la limpieza de combustibles con bases
191105	Lodos del tratamiento in situ de efluentes que contienen sustancias peligrosas
191106	Lodos del tratamiento in situ de efluentes, distintos de los especificados en el código 19 11 05
191107	Residuos de la depuración de gases de combustión
191199	Residuos no especificados en otra categoría
191201	Papel y cartón
191202	Metales férreos
191203	Metales no férreos
191204	Plásticos no bromados
191205	Vidrio
191206	Madera que contiene sustancias peligrosas
191207	Madera distinta de la especificada en el código 191206*
191208	Materias textiles
191209	Minerales. Por ejemplo: hormigón

191210	Pellets, polvo y otros formatos procedentes de la espuma de poliuretano sin contenido de gas refrigerante
191211	Otros residuos (incluidas mezclas de materiales) procedentes del tratamiento mecánico de residuos que contienen sustancias peligrosas. Por ejemplo: espumas de poliuretano sin extraer el gas, vidrio procedente de la aspiración en la máquina de corte en la separación del vidrio de pantalla, vidrio de cono, revestimiento fluorescente, polvo con contenido en mercurio y fósforo, etc.
191212	Otros residuos (incluidas mezclas de materiales) procedentes del tratamiento mecánico de residuos, distintos a los especificados en el código 191211*
191301	Residuos sólidos de la recuperación de suelos que contienen sustancias peligrosas
191302	Residuos sólidos de la recuperación de suelos distintos de los especificados en el código 19 13 01
191303	Lodos de la recuperación de suelos que contienen sustancias peligrosas
191304	Lodos de la recuperación de suelos distintos de los especificados en el código 19 13 03
191305	Lodos de la recuperación de aguas subterráneas que contienen sustancias peligrosas
191306	Lodos de la recuperación de aguas subterráneas distintos de los especificados en el código 19 13 05
191307	Residuos líquidos acuosos y concentrados acuosos, procedentes de la recuperación de aguas subterráneas, que contienen sustancias peligrosas,
191308	Residuos de líquidos acuosos y concentrados acuosos procedentes de la recuperación de aguas subterráneas, distintos de los especificados en el código 19 13 07
200101	Papel y cartón
200102	Vidrio
200108	Residuos biodegradables de cocinas y restaurantes
200110	Ropa
200111	Materias textiles
200113	Disolventes
200114	Ácidos

200115	Álcalis
200117	Productos fotoquímicos
200119	Plaguicidas
200121	Tubos fluorescentes y otros residuos que contienen mercurio. Por ejemplo: pantallas LCD, tubos fluorescentes, lámparas de descarga, relés de mercurio, etc.
200123	Equipos desechados que contienen clorofluorocarburos
200125	Aceites y grasas comestibles
200126	Aceites y grasas distintos de los especificados en el código 20 01 25
200127	Pinturas, tintas, adhesivos y resinas que contienen sustancias peligrosas
200128	Pinturas, tintas, adhesivos y resinas distintos de los especificados en el código 20 01 27
200129	Detergentes que contienen sustancias peligrosas
200130	Detergentes distintos de los especificados en el código 20 01 29
200131	Medicamentos citotóxicos y citostáticos
200132	Medicamentos distintos de los especificados en el código 20 01 31
200133	Baterías y acumuladores especificados en los códigos 160601, 160602 o 160603 y baterías y acumuladores sin clasificar que contienen esas baterías.
200134	Baterías y acumuladores distintos de los especificados en el código 200133*
200135	Equipos eléctricos y electrónicos desechados, distintos de los especificados en los códigos 20 01 21 y 20 01 23, que contienen componentes peligrosos
200136	Equipos eléctricos y electrónicos desechados distintos de los especificados en los códigos 20 01 21, 20 01 23 y 20 01 35
200137	Madera que contiene sustancias peligrosas
200138	Madera distinta de la especificada en el código 20 01 37
200139	Plásticos

200140	Metales
200141	Residuos del deshollinado de chimeneas
200142	Acumuladores, pilas o baterías en cuya composición se encuentre el litio en cualquiera de sus formas, tales como las pilas de litio o los acumuladores ion-litio.
200143	acumuladores, pilas o baterías en cuya composición se encuentre el níquel en cualquiera de sus formas, tales como los acumuladores de níquel metal hidruro (Ni-MH). Se excluyen de este código los acumuladores y baterías de níquel-cadmio.
200144	Acumuladores, pilas o baterías en cuya composición se encuentren otras sustancias peligrosas.
200199	Otras fracciones no especificadas en otra categoría
200201	Papel y cartón
200202	Tierra y piedras
200203	Otros residuos no biodegradables
200301	Mezclas de residuos municipales
200302	Residuos de mercados
200303	Residuos de limpieza viaria
200304	Lodos de fosas sépticas
200306	Residuos de la limpieza de alcantarillas
200307	Residuos voluminosos
200399	Residuos municipales no especificados en otra categoría.

9.13 Códigos LER extendidos

Códigos LER de 8 dígitos.

Código LER extendido	Descripción
16010410	Automóviles al final de su vida útil
16010420	Vehículos al final de su vida útil no incluidos en el LER 16 01 04* 10
16010430	Medio de transporte circula sobre raíles al final de su vida útil
16010440	Embarcaciones al final de su vida útil

16010450	Aeronaves al final de su vida útil
16010490	Otros medios de transporte autopropulsados (que se muevan por sus propios medios.).
16021041	Grandes aparatos. Con una dimensión exterior superior a 50cm. Con componentes peligrosos. Profesional
16021111	Grandes electrodomésticos con intercambio de temperatura con CFC, HCFC, HCNH3. Profesional
16021112	Grandes electrodomésticos. Aire acondicionado. Profesional
16021141	Grandes aparatos desechados que contienen CFC, HCFC, HFC, HC. Profesional
16021241	Grandes aparatos. Con una dimensión exterior superior a 50cm. Con componentes peligrosos. Profesional
16021251	Pequeños aparatos, sin ninguna dimensión exterior superior a 50cm. Con componentes peligrosos y pilas incorporadas. Profesional
16021300	Aparatos desechados que contienen componentes peligrosos distintos a los especificados en los códigos 16029 a 160212, excluidos del ámbito de aplicación del RD 110/2015
16021313	Grandes electrodomésticos con aceite en circuitos o condensadores. Profesional
16021321	Monitores y pantallas CRT. Profesional
16021322	Equipos de informática y comunicaciones. Monitores y pantallas: No CRT, no LED
16021341	Grandes aparatos. Con una dimensión exterior superior a 50cm. Con componentes peligrosos. Profesional
16021351	Pequeños aparatos. Sin ninguna dimensión exterior superior a 50cm. Con componentes peligrosos y pilas incorporadas. Profesional.
16021361	Aparatos de informática y telecomunicaciones pequeños con componentes peligrosos. Profesional
16021373	Paneles solares grandes (con una dimensión exterior superior a 50cm Paneles fotovoltaicos. Profesional
16021423	Otros monitores y pantallas LED. Profesional
16021432	Aparatos de alumbrado, lámparas LED. Profesional

16021442	Grandes aparatos con una dimensión exterior superior a 50cm. Resto. Profesional
16021452	Pequeños aparatos. Sin ninguna dimensión exterior superior a 50cm. Resto. Profesional
16021462	Aparatos de informática y telecomunicaciones pequeños sin componentes peligrosos. Profesional
16021471	Paneles solares grandes (con una dimensión exterior superior a 50cm Paneles fotovoltaicos no peligrosos de silicio. Profesional
16021472	Paneles solares grandes (con una dimensión exterior superior a 50cm Otros paneles fotovoltaicos no peligrosos. Profesional
20012100	Residuos domésticos que contienen mercurio excluidos del ámbito de aplicación del RD 110/2015.
20012131	Lámparas de descarga no LED. Lámparas Fluorescentes Doméstico y Profesional
20012311	Grandes electrodomésticos con intercambio de temperatura con CFC, HCFC, HC NH3. Domésticos
20012312	Grandes electrodomésticos. Aire acondicionado. Doméstico
20012341	Grandes aparatos desechados que contienen CFC, HCFC, HFC, HC. Doméstico.
20013513	Grandes electrodomésticos con aceite en circuitos o condensadores. Doméstico
20013521	Monitores y pantallas CRT. Doméstico
20013522	Monitores y pantallas no CRT no LED Doméstico.
20013541	Grandes aparatos incluidos los equipos de informática y telecomunicaciones. Con dimensión exterior superior a 50cm. Con componentes peligrosos. Doméstico
20013551	Pequeños aparatos. Sin ninguna dimensión exterior superior a 50cm. Con componentes peligrosos y pilas incorporadas Doméstico
20013561	Aparatos de informática y telecomunicaciones pequeños con componentes peligrosos. Doméstico
20013623	Monitores y pantallas LD. Doméstico
20013632	Lámparas LED. Doméstico.
20013642	Grandes aparatos. Con una dimensión exterior superior a 50 cm. Resto. Doméstico

20013652	Pequeños aparatos. Sin ninguna dimensión exterior superior a 50cm.Resto. Doméstico
20013662	Aparatos de informática y telecomunicaciones pequeños sin componentes peligrosos. Doméstico

9.14 Tipos de productos

Códigos CPA: clasificación estadística de productos por actividades.

Código CPA	Descripción
011111	Trigo duro
011112	Trigo, excepto el trigo duro
011120	Maíz
011131	Cebada
011132	Centeno
011133	Avena
011141	Sorgo
011142	Mijo
011143	Triticale
011149	Otros cereales
011150	Paja y forraje
011161	Judías verdes
011162	Guisantes verdes
011169	Otras legumbres verdes
011171	Judías secas
011172	Habas secas
011173	Garbanzos secos
011174	Lentejas secas
011175	Guisantes secos
011176	Caupís
011177	Guisantes (arvejas, chícharos) de palo, gandú o gandul

011179	Legumbres secas (leguminosas en grano) n.c.o.p.
011181	Habas de soja
011182	Cacahuets con cáscara
011191	Semillas de lino
011192	Semillas de mostaza
011193	Semillas de nabina y colza
011194	Semillas de sésamo
011195	Semillas de girasol
011196	Semillas de ricino
011199	Otras semillas oleaginosas n.c.o.p.
011210	Arroz descascarillado
011311	Espárragos
011312	Coles y repollos
011313	Coliflores y brécoles
011314	Lechugas
011315	Endivias
011316	Espinacas
011317	Alcachofas
011319	Otras hortalizas con hojas y tallos
011321	Sandías
011329	Otras cucurbitáceas
011331	Guindillas y pimientos, no secos (solo del género Capsicum)
011332	Pepinos y pepinillos
011333	Berenjenas
011334	Tomates
011339	Otras hortalizas de fruto n.c.o.p.
011341	Zanahorias y nabos
011342	Ajos

011343	Cebollas
011344	Puerros y otras hortalizas aliáceas
011349	Otras raíces, bulbos y tubérculos (pobres en fécula o inulina)
011351	Patatas
011352	Boniatos
011353	Mandioca
011354	Taro
011359	Otras raíces y tubérculos ricos en fécula o inulina
011360	Semillas de legumbres y hortalizas, excepto de remolacha
011371	Remolacha azucarera
011372	Semilla de remolacha azucarera
011380	Setas y trufas
011390	Hortalizas frescas n.c.o.p.
011410	Caña de azúcar
011510	Tabaco sin elaborar
011611	Algodón, desmotado o sin desmotar
011612	Yute, kenaf y otras fibras textiles del líber, en bruto o enriados (excepto lino, cáñamo y ramio)
011619	Lino, cáñamo y plantas para fibras textiles en bruto n.c.o.p.
011910	Plantas forrajeras
011921	Flores cortadas y capullos
011922	Semillas de flores
011931	Semillas de remolacha (excepto de remolacha azucarera) y de plantas forrajeras
011939	Materias primas vegetales n.c.o.p.
012111	Uvas de mesa
012112	Otros tipos de uvas frescas
012211	Aguacates
012212	Bananas, plátanos y similares
012213	Dátiles

012214	Higos
012219	Otros frutos tropicales y subtropicales
012311	Pomelos y toronjas
012312	Limonos y limas
012313	Naranjas
012314	Tangerinas, mandarinas y clementinas
012319	Otros cítricos
012410	Manzanas
012421	Peras
012422	Membrillos
012423	Albaricoques
012424	Cerezas
012425	Melocotones
012426	Nectarinas
012427	Ciruelas
012428	Endrinas
012429	Otras frutas con hueso y pepitas n.c.o.p.
012511	Kiwis
012512	Frambuesas
012513	Fresas
012519	Otras bayas y frutos del género Vaccinium n.c.o.p.
012520	Semillas de frutos
012531	Almendras
012532	Castañas
012533	Avellanas
012534	Pistachos
012535	Nueces
012539	Otros frutos secos (excepto silvestres, cacahuets y cocos)

012590	Otros frutos de árboles y arbustos n.c.o.p.
012611	Aceitunas de mesa
012612	Aceitunas destinadas a la producción de aceite
012620	Cocos
012690	Otros frutos de oleaginosas
012711	Café en grano sin tostar
012712	Hojas de té
012713	Hojas de yerba mate
012714	Cacao en grano
012811	Pimienta (Piper spp.) en bruto
012812	Guindillas y pimientos secos (Capsicum spp.) en bruto
012813	Nuez moscada, macis y cardamomo en bruto
012814	Anís, anís estrellado, cilantro, comino, alcaravea, hinojo y bayas de enebro en bruto
012815	Canela en bruto
012816	Clavos (enteros) en bruto
012817	Jengibre seco en bruto
012818	Vainilla en bruto
012819	Otras especias sin elaborar
012820	Conos de lúpulo
012830	Plantas utilizadas principalmente en perfumería y farmacia, o para fabricar insecticidas o fungicidas o con fines análogos
012910	Caucho natural
012920	Árboles de navidad, cortados
012930	Materias vegetales del tipo utilizado principalmente en cestería, como material de relleno o para teñir o curtir
013010	Simientes y plántones: plantas vivas, bulbos, tubérculos y raíces, esquejes e injertos; micelios
014110	Bovinos para la producción de leche
014120	Leche de vaca sin tratar
014211	Otros bovinos y búfalos (excepto terneros) vivos

014212	Terneros vivos de bovinos y búfalos
014220	Semen de bovinos y búfalos
014311	Caballos vivos
014312	Asnos, mulos y burdéganos vivos
014410	Camellos y camélidos vivos
014511	Ganado ovino vivo
014512	Ganado caprino vivo
014521	Leche de oveja sin tratar
014522	Leche de cabra sin tratar
014530	Lana esquilada de oveja y de cabra, lana suarda, incluida la lana lavada
014610	Ganado porcino vivo
014711	Pollos vivos
014712	Pavos vivos
014713	Ocas vivas
014714	Patos y faisanes vivos
014721	Huevos de gallina frescos con cáscara
014722	Huevos de otras aves frescos con cáscara
014723	Huevos para incubar
014724	Huevos de otras aves de corral, para incubar
014911	Conejos domésticos vivos
014912	Aves de cría vivas n.c.o.p.
014913	Reptiles de cría vivos (incluidas serpientes y tortugas)
014919	Otros animales de cría vivos n.c.o.p.
014921	Miel natural
014922	Leche sin tratar n.c.o.p.
014923	Caracoles frescos, refrigerados, congelados, secos, salados o en salmuera (excepto caracoles marinos)
014924	Productos comestibles procedentes de animales de granja n.c.o.p.
014925	Capullos de gusanos de seda destinados al devanado

014926	Cera de insectos y blanco de cachalote, incluso refinados o coloreados
014927	Embriones de animales destinados a la reproducción
014928	Productos no comestibles procedentes de animales de granja n.c.o.p.
014931	Pieles finas sin curtir, excepto de cordero
014932	Pieles finas sin curtir de cordero
014939	Pieles sin curtir de animales n.c.o.p. (frescas o conservadas, pero sin preparar de otro modo)
016110	Servicios de apoyo a la agricultura
016210	Servicios de apoyo a la ganadería
016310	Servicios de apoyo posterior a la cosecha
016410	Servicios de tratamiento de semillas para reproducción
017010	Servicios relativos a la caza y captura de animales
021011	Árboles forestales vivos
021012	Semillas forestales
021020	Servicios de viveros forestales
021030	Árboles forestales
022011	Troncos de coníferas
022012	Troncos, excepto de coníferas y maderas tropicales
022013	Troncos de maderas tropicales
022014	Leña de coníferas
022015	Leña, excepto de coníferas
023011	Balata, gutapercha, guayule, chicle y gomas naturales análogas
023012	Goma laca, bálsamos y otras gomas y resinas naturales
023020	Corcho natural en bruto o simplemente preparado
023030	Partes de plantas, hierbas, musgo y líquenes destinados a fines ornamentales
023040	Productos silvestres comestibles
024010	Servicios de apoyo a la silvicultura
030011	Peces ornamentales, silvestres
030012	Peces ornamentales, de cría

030013	Otros peces vivos, silvestres, no aptos para el consumo humano, incluidas las semillas y piensos para la acuicultura
030014	Otros peces vivos, de cría, no aptos para el consumo humano, incluidas las semillas y piensos para la acuicultura
030021	Peces vivos, frescos o refrigerados, aptos para el consumo humano, marinos, excepto de cría
030022	Peces vivos, frescos o refrigerados, aptos para el consumo humano, fluviales, excepto de cría
030023	Peces vivos, frescos o refrigerados, aptos para el consumo humano, marinos, de cría
030024	Peces vivos, frescos o refrigerados, aptos para el consumo humano, fluviales, de cría
030031	Crustáceos no congelados, excepto de cría
030032	Crustáceos no congelados, de cría
030041	Ostras vivas, frescas o refrigeradas, excepto de cría
030042	Otros moluscos vivos, frescos o refrigerados, excepto de cría
030043	Ostras vivas, frescas o refrigeradas, de cría
030044	Otros moluscos vivos, frescos o refrigerados, de cría
030045	Otros invertebrados acuáticos vivos, frescos o refrigerados, de cría
030046	Otros invertebrados acuáticos vivos, frescos o refrigerados, excepto de cría
030051	Perlas naturales sin labrar
030052	Perlas cultivadas sin labrar
030061	Coral y productos similares, conchas de moluscos, crustáceos o equinodermos y jibión
030062	Esponjas naturales de origen animal
030063	Algas aptas para el consumo humano, silvestres
030064	Algas aptas para el consumo humano, de cría
030065	Algas no aptas para el consumo humano, silvestres
030066	Algas no aptas para el consumo humano, de cría
030069	Otras plantas y animales acuáticos y sus productos n.c.o.p.
030071	Servicios de apoyo a la pesca
030072	Servicios de apoyo a la acuicultura
051010	Hulla y antracita
052010	Lignito

061010	Aceites crudos de petróleo o de minerales bituminosos
061020	Esquistos bituminosos y arenas alquitraníferas
062010	Gas natural, licuado o en estado gaseoso
071010	Minerales de hierro
072110	Minerales de uranio y torio
072911	Minerales de cobre y sus concentrados
072912	Minerales de níquel y sus concentrados
072913	Minerales de aluminio y sus concentrados
072914	Minerales de metales preciosos y sus concentrados
072915	Minerales de plomo, cinc, estaño y sus concentrados
072919	Otros minerales metálicos no féreos y sus concentrados n.c.o.p.
081111	Mármol y otros tipos de piedra calcárea ornamental o para la construcción
081112	Granito, arenisca y otros tipos de piedra ornamental o para la construcción
081120	Piedra caliza y yeso
081130	Creta y dolomita sin calcinar
081140	Pizarra
081211	Arenas naturales
081212	Gránulos, lascas y polvos; guijarros y grava
081213	Mezclas de escoria y otros residuos industriales semejantes, con o sin guijarros, grava y peder- nal, destinadas a la construcción
081221	Caolín y otras arcillas de caolín
081222	Otras arcillas, andalucita, cianita y silimanita; mullita; tierras de chamota o de dinas
089111	Fosfatos de calcio naturales o fosfatos aluminocálcicos naturales
089112	Piritas de hierro sin tostar; azufre en bruto o sin refinar
089119	Otros minerales para productos químicos y fertilizantes
089210	Turba
089310	Sal y cloruro de sodio puro; agua de mar
089910	Betunes y asfaltos naturales; asfaltitas y rocas asfálticas

089921	Piedras preciosas y semipreciosas (excepto diamantes industriales), sin labrar o simplemente aserradas o desbastadas
089922	Diamantes industriales, en bruto o simplemente aserrados, exfoliados o desbastados; piedra pómez; esmeril; corindón natural, granate natural y otros abrasivos naturales
089929	Otros minerales
091011	Servicios de perforación para la extracción de petróleo y de gas natural
091012	Servicios de instalación, reparación y desmantelamiento de torres de perforación y servicios anexos relativos a la extracción de petróleo y gas natural
091013	Servicios de licuefacción y regasificación de gas natural para su transporte en la mina
099011	Servicios de apoyo a la extracción de hulla y antracita
099019	Servicios de apoyo a otras industrias extractivas n.c.o.p.
101111	Carne de bovino, fresca o refrigerada
101112	Carne de porcino, fresca o refrigerada
101113	Carne de ovino, fresca o refrigerada
101114	Carne de caprino, fresca o refrigerada
101115	Carne de caballo u otros equinos, fresca o refrigerada
101120	Despojos comestibles de bovino, porcino, ovino, caprino, caballos y otros equinos, frescos o refrigerados
101131	Carne de bovino, congelada
101132	Carne de porcino, congelada
101133	Carne de ovino, congelada
101134	Carne de caprino, congelada
101135	Carne de caballo y otros équidos, congelada
101139	Otras carnes y despojos comestibles, frescos, refrigerados o congelados
101141	Lana de matadero y lana suarda, incluida la lavada en vivo
101142	Cueros y pieles de bovino o equino en bruto, enteras
101143	Otros cueros y pieles de bovino o equino en bruto
101144	Cueros y pieles de oveja o cordero en bruto
101145	Cueros y pieles de cabra o cabritilla en bruto
101150	Grasas de bovino, ovino, caprino o porcino
101160	Despojos en bruto no comestibles

101199	Operaciones de subcontratación que forman parte de la preparación de carne elaborada y en conserva
101210	Carne de aves de corral fresca o refrigerada
101220	Carne de aves de corral congelada
101230	Grasas de aves de corral
101240	Despojos comestibles de aves de corral
101250	Plumas y pieles de aves con plumas
101299	Operaciones de subcontratación que forman parte de la preparación de carne de aves de corral elaborada y en conserva
101311	Carne de porcino cortada, salada, seca o ahumada (tocino y jamón)
101312	Carne de bovino salada, seca o ahumada
101313	Otra carne y despojos de carne salados, en salmuera, secos o ahumados (excepto de porcino y bovino); harina y polvo comestibles, de carne o de despojos
101314	Embutidos y productos similares de carne, de despojos o de sangre
101315	Otro tipo de carne, despojos o sangre elaborados y en conserva
101316	Harinas y gránulos de carne no aptos para el consumo humano; chicharrones
101391	Cocción y otros servicios de preparación para producir productos cárnicos
101399	Operaciones de subcontratación que forman parte de la preparación de productos de carne de aves de corral
102011	Filetes y demás carne de pescado (incluso picada) frescos o refrigerados
102012	Hígados de pescado, huevas y lechas frescos o refrigerados
102013	Pescado congelado
102014	Filetes de pescado congelado
102015	Carne de pescado (incluso picada) congelada
102016	Hígados de pescado, huevas y lechas congelados
102021	Filetes de pescado, secos, salados o en salmuera, sin ahumar
102022	Hígados de pescado, huevas y lechas, aletas, cabezas, colas, vejigas natatorias y demás despojos comestibles de pescado, ahumados, salados o en salmuera; harina, polvo y aglomerados de pescado y pellets, comestibles
102023	Pescado seco, incluso salado o en salmuera
102024	Pescado ahumado, incluso en filetes
102025	Pescado elaborado o en conserva de otro modo, excepto en platos preparados

102026	Caviar y sus sucedáneos
102031	Crustáceos congelados, secos, salados o en salmuera
102032	Moluscos congelados, secos, salados o en salmuera
102033	Otros invertebrados acuáticos y algas congelados, secos, salados o en salmuera
102034	Crustáceos, moluscos y otros invertebrados acuáticos, y algas, elaborados o conservados de otra manera
102041	Harinas, polvo y pellets, crustáceos, moluscos u otros invertebrados acuáticos, o algas, no aptos para el consumo humano
102042	Otros productos no comestibles de pescado, crustáceos, moluscos u otros invertebrados acuáticos o algas
102091	Ahumado y otros servicios de conservación y preparación para la elaboración de productos de pescado
102099	Operaciones de subcontratación que forman parte del proceso de la elaboración y conserva de pescados, crustáceos y moluscos
103111	Patatas congeladas
103112	Patatas desecadas, incluso en trozos o rodajas, pero sin otra preparación
103113	Harina, sémola, pasta y copos de patata
103114	Patatas elaboradas o en conserva
103191	Cocinado y otros servicios de elaboración de patatas y productos de patata
103199	Operaciones de subcontratación que forman parte de la preparación de patatas elaboradas y en conserva
103211	Zumo de tomate
103212	Zumo de naranja
103213	Zumo de toronja o pomelo
103214	Zumo de piña
103215	Zumo de uva
103216	Zumo de manzana
103217	Mezclas de zumos de frutas y hortalizas
103219	Otros zumos de frutas y hortalizas
103299	Operaciones de subcontratación que forman parte de la preparación de zumos de frutas y hortalizas
103911	Hortalizas congeladas

103912	Hortalizas conservadas provisionalmente
103913	Hortalizas secas
103914	Frutas y hortalizas cortadas y empaquetadas
103915	Judías verdes conservadas sin utilizar ni vinagre ni ácido acético, excepto platos preparados de hortalizas
103916	Guisantes conservados sin utilizar ni vinagre ni ácido acético, excepto platos preparados de hortalizas
103917	Otras hortalizas (excepto patatas) conservadas sin utilizar ni vinagre ni ácido acético, excepto platos preparados de hortalizas
103918	Hortalizas (excepto patatas), frutos y demás partes comestibles de las plantas, preparados o conservados en vinagre o ácido acético
103921	Frutas y frutos secos congelados, crudos o cocinados
103922	Mermeladas, jaleas de frutas, purés y pastas de frutas o frutos secos
103923	Frutos secos, cacahuetes, tostados, salados o preparados de otra manera
103924	Frutas y frutos secos conservados provisionalmente, pero no para su consumo inmediato
103925	Cacahuetes y frutos secos, sin cáscara
103929	Las demás preparaciones o conservas de frutas y frutos secos, incluso desecados
103930	Materias, despojos y residuos vegetales y subproductos
103991	Cocinado y otros servicios de preparación para la conservación de frutas y verduras
103999	Operaciones de subcontratación que forman parte de la preparación de frutas y verduras preparadas y en conserva
104111	Estearina solar, aceite de manteca de cerdo, oleostearina, oleomargarina y aceite de sebo, sin emulsionar, mezclar ni preparar de otro modo
104112	Aceites y grasas de pescado o mamíferos marinos, y sus fracciones
104119	Otros aceites y grasas animales, y sus fracciones, refinadas o no refinadas, pero sin modificar químicamente
104121	Aceite de cacahuete sin refinar
104122	Aceite de oliva virgen
104123	Aceite de girasol sin refinar
104124	Aceite de nabo, colza o mostaza, sin refinar
104125	Aceite de palma sin refinar
104129	Otros aceites vegetales sin refinar

104130	Línteres de algodón
104141	Tortas de semillas oleaginosas y otros residuos sólidos de materias grasas vegetales
104142	Harinas de semillas o frutos oleaginosos (excepto las de mostaza)
104151	Aceite de semillas de soja y sus fracciones, refinado pero sin modificar químicamente
104152	Aceite de cacahuete y sus fracciones, refinado pero sin modificar químicamente
104153	Aceite de oliva y sus fracciones, refinado pero sin modificar químicamente
104154	Aceite de girasol y sus fracciones, refinado pero sin modificar químicamente
104155	Aceite de algodón y sus fracciones, refinado pero sin modificar químicamente
104156	Aceite de nabo, colza y mostaza y sus fracciones, refinado pero sin modificar químicamente
104157	Aceite de palma y sus fracciones, refinado pero sin modificar químicamente
104158	Aceite de coco y sus fracciones, refinado pero sin modificar químicamente
104159	Otros aceites y sus fracciones, refinados pero sin modificar químicamente; grasas vegetales fijas y otros aceites refinados vegetales (excepto aceite de maíz) y sus fracciones n.c.o.p. sin modificar químicamente
104160	Aceites y grasas animales o vegetales y sus fracciones, hidrogenadas o esterificadas, pero sin otra preparación
104171	Ceras vegetales (excepto triglicéridos)
104172	Degrás; residuos resultantes del tratamiento de sustancias grasas o ceras animales o vegetales
104199	Operaciones de subcontratación que forman parte de la fabricación de aceites y grasas
104210	Margarina y grasas comestibles análogas
104299	Operaciones de subcontratación que forman parte de la preparación de margarina y grasas comestibles similares
105111	Leche líquida procesada
105112	Leche y nata (con un contenido de materia grasa superior al 6 %, sin concentrar ni edulcorar)
105121	Leche desnatada y nata en polvo
105122	Leche entera y nata en polvo
105130	Mantequilla y productos lácteos para untar
105140	Queso y cuajada
105151	Leche y nata concentradas o con adición de azúcar u otras sustancias edulcorantes, en estado distinto del sólido
105152	Yogur y otros tipos de leche o nata fermentadas o acidificadas

105153	Caseína
105154	Lactosa y jarabe de lactosa
105155	Suero de leche
105156	Productos lácteos n.c.o.p.
105199	Operaciones de subcontratación que forman parte de la preparación de productos de la leche y el queso
105210	Helados y productos similares
105299	Operaciones de subcontratación que forman parte de la fabricación de helados
106111	Arroz descascarillado
106112	Arroz semimolido, molido o partido
106121	Harina de trigo y de morcajo o tranquillón
106122	Harina de otros cereales
106123	Harinas y sémolas vegetales
106124	Mezclas para la fabricación de productos de panadería
106131	Semolina y sémola de trigo
106132	Semolina, sémola y gránulos de cereales n.c.o.p.
106133	Cereales para el desayuno y otros productos de grano
106140	Salvado, moyuelos y otros residuos de la elaboración de cereales
106199	Operaciones de subcontratación que forman parte de la fabricación de productos de molinería
106211	Almidón; inulina; gluten de trigo; dextrinas y otros productos amiláceos modificados
106212	Tapioca y sucedáneos preparados con fécula en copos, granos y formas similares
106213	Glucosa y jarabe de glucosa; fructosa y jarabe de fructosa; azúcar invertido; azúcares y jarabes de azúcar n.c.o.p.
106214	Aceite de maíz
106220	Residuos de la industria del almidón y residuos similares
106299	Operaciones de subcontratación que forman parte de la fabricación del almidón y sus productos
107111	Pan fresco
107112	Productos frescos de panadería y pastelería
107199	Operaciones de subcontratación que forman parte de la fabricación de pan y productos frescos o congelados de panadería y pastelería

107211	Pan crujiente, bizcochos, pan tostado y productos tostados similares
107212	Pan de jengibre y productos similares; galletas dulces; gofres y obleas
107219	Otros productos de panadería y pastelería secos o de larga duración
107299	Operaciones de subcontratación que forman parte de la fabricación de bizcochos y galletas; productos de panadería y pastelería de larga duración
107311	Macarrones, tallarines y pastas alimenticias similares
107312	Cuscús
107399	Operaciones de subcontratación que forman parte de la fabricación de macarrones, tallarines, cuscús y pastas alimenticias similares
108111	Azúcar de caña o de remolacha en estado sólido
108112	Azúcar refinada de caña o de remolacha y sacarosa químicamente pura, en estado sólido, sin aromatizantes colorantes añadidos
108113	Azúcar refinada de caña o de remolacha, con aromatizantes o colorantes; azúcar y jarabe de arce
108114	Melazas
108120	Pulpa de remolacha, bagazo y otros desechos de la industria azucarera
108199	Operaciones de subcontratación que forman parte de la fabricación del azúcar
108211	Pasta de cacao, incluso desgrasada
108212	Manteca, grasa y aceite de cacao
108213	Cacao en polvo sin azúcar ni otros edulcorantes
108214	Cacao en polvo azucarado o edulcorado de otro modo
108221	Chocolate y preparados alimenticios que contengan cacao (excepto cacao en polvo edulcorado), a granel
108222	Chocolate y preparados alimenticios que contengan cacao (excepto cacao en polvo edulcorado), excepto a granel
108223	Artículos de confitería sin cacao (incluido el llamado "chocolate blanco")
108224	Frutas, frutos secos, cáscaras de fruta y otras partes de plantas, conservados con azúcar
108230	Cáscaras de cacao, cascarillas, pieles y otros residuos del cacao
108299	Operaciones de subcontratación que forman parte de la fabricación de cacao, chocolate y artículos de confitería
108311	Café descafeinado o tostado
108312	Sucedáneos del café; extractos, esencias y concentrados de café o de sucedáneos del café; cáscaras y cascarillas de café

108313	Té verde (sin fermentar), té negro (fermentado) y té parcialmente fermentado, envasados automáticamente, no superiores a 3 kg
108314	Extractos, esencias, concentrados y preparados de té o mate
108315	Infusiones de hierbas
108399	Operaciones de subcontratación que forman parte de la fabricación de café y té
108411	Vinagres y sucedáneos del vinagre obtenidos del ácido acético
108412	Salsas, condimentos y sazonadores mixtos; harina de mostaza o maicena y mostaza preparada
108421	Pimienta (<i>Piper spp.</i>) elaborada
108422	Guindillas y pimientos (<i>Capsicum spp.</i>) secos y elaborados
108423	Canela elaborada; otras especias elaboradas
108430	Sal de cocina
108499	Operaciones de subcontratación que forman parte de la preparación de salsas y condimentos
108511	Platos y comidas preparados a base de carne, despojos o sangre
108512	Platos y comidas preparados a base de pescado, crustáceos y moluscos
108513	Platos y comidas preparados a base de hortalizas
108514	Platos y comidas preparados a base de pasta
108519	Otros platos y comidas preparados
108599	Operaciones de subcontratación que forman parte de la fabricación de platos y comidas preparados
108610	Preparados alimenticios homogeneizados y alimentos dietéticos
108699	Operaciones de subcontratación que forman parte de la fabricación de preparados alimenticios homogeneizados y alimentos dietéticos
108911	Sopas y caldos y sus preparados
108912	Huevos sin cáscara y yemas de huevo frescos o en conserva; huevos con cáscara conservados o cocidos; albúmina de huevo
108913	Levaduras (vivas o muertas); otros microorganismos unicelulares muertos; levaduras artificiales
108914	Extractos y jugos de carne, pescado e invertebrados acuáticos
108915	Jugos y extractos vegetales; sustancias pécticas; mucílagos y otras sustancias espesantes
108916	Productos alimenticios perecederos preparados, como los bocadillos y la pizza fresca
108917	Suplementos alimenticios para consumo humano
108919	Productos alimenticios diversos n.c.o.p.

108999	Operaciones de subcontratación que forman parte de la fabricación de productos alimenticios n.c.o.p.
109110	Productos para la alimentación de animales de granja (excepto harina y gránulos de alfalfa)
109120	Harina y gránulos de alfalfa
109199	Operaciones de subcontratación que forman parte de la fabricación de productos para la alimentación de animales de granja
109210	Productos para la alimentación de animales de compañía
109299	Operaciones de subcontratación que forman parte de la fabricación de productos para la alimentación de animales de compañía
110110	Bebidas alcohólicas destiladas
110199	Operaciones de subcontratación que forman parte de la fabricación de bebidas alcohólicas destiladas
110211	Vino espumoso de uva fresca
110212	Vino de uva fresca, excepto el espumoso; mosto
110220	Lías o heces de vino; tártaro bruto
110299	Operaciones de subcontratación que forman parte de la fabricación de vinos de uva
110310	Otras bebidas fermentadas (por ejemplo: sidra, perada, aguamiel); bebidas mezcladas con contenido alcohólico
110399	Operaciones de subcontratación que forman parte de la fabricación de sidra y otras bebidas fermentadas a partir de frutas
110410	Vermú y otros vinos aromatizados de uvas frescas
110499	Operaciones de subcontratación que forman parte de la fabricación de otras bebidas no destiladas, procedentes de la fermentación
110510	Cerveza de malta (excepto heces de cervecería)
110520	Heces y desperdicios de cervecería o de destilería
110599	Operaciones de subcontratación que forman parte de la fabricación de cerveza
110610	Malta
110699	Operaciones de subcontratación que forman parte de la fabricación de malta
110711	Aguas minerales naturales y gaseosas, sin edulcorantes ni aromatizantes
110719	Otras bebidas no alcohólicas
110799	Operaciones de subcontratación que forman parte de la fabricación de aguas minerales y refrescos
120011	Cigarros, puros, puritos y cigarrillos de tabaco o sucedáneo de tabaco

120012	Hojas de tabaco curado desvenadas/desnervadas
120019	Otros tabacos manufacturados y sucedáneos de tabaco; tabaco homogeneizado o reconstituido; extractos y esencias de tabaco
120020	Desperdicios de tabaco
120099	Operaciones de subcontratación que forman parte de la fabricación del tabaco
131010	Grasa de lana (incluida la lanolina)
131021	Seda cruda sin torcer
131022	Lana desgrasada o carbonizada, sin cardar ni peinar
131023	Borras de lana de animal de pelo fino
131024	Lana o pelo fino u ordinario de animal, cardado o peinado
131025	Algodón cardado o peinado
131026	Yute y otras fibras textiles (excepto lino, cáñamo y ramio) elaboradas, pero sin hilar
131029	Otras fibras textiles de origen vegetal elaboradas pero sin hilar
131031	Fibras sintéticas discontinuas, cardadas, peinadas o transformadas de otro modo para el hilado
131032	Fibras artificiales discontinuas, cardadas, peinadas o transformadas de otro modo para hilado
131040	Hilados de seda e hilados de desperdicios de seda
131050	Hilados de lana, incluso destinados al comercio minorista; hilados de pelo fino u ordinario de animal o de crin
131061	Hilados de algodón (excepto el hilo de coser)
131062	Hilo de coser de algodón
131071	Hilados de lino
131072	Hilados de yute o de otras fibras textiles de hilaza; hilados de otras fibras textiles de origen vegetal; hilados de papel
131081	Hilados de filamentos sintéticos o artificiales, torcidos o cableados (excepto el hilo de coser y los hilados de poliamidas, poliéster o rayón viscosa de alta tenacidad), no destinados al comercio minorista; hilados de filamentos sintéticos o artificiales (excepto el hilo de coser) destinados al comercio minorista
131082	Hilados de fibras sintéticas discontinuas, excepto el hilo de coser, con un contenido de estas fibras superior o igual al 85 % en peso
131083	Hilados de fibras sintéticas discontinuas, excepto el hilo de coser, con un contenido de estas fibras inferior al 85 % en peso
131084	Hilados de fibras artificiales discontinuas (excepto el hilo de coser)
131085	Hilos e hilados para costura de filamentos y fibras artificiales y sintéticos

131091	Hilachas de lana o pelo fino u ordinario de animal
131092	Hilachas de lana y otros desperdicios de algodón
131093	Servicios de preparación de fibras textiles naturales
131099	Operaciones de subcontratación que forman parte de la fabricación de hilados textiles
132011	Tejidos de seda o de desperdicios de seda
132012	Tejidos de lana cardados o peinados de pelo de animal fino u ordinario o crin,
132013	Tejidos de lino
132014	Tejidos de yute y otras fibras textiles del líber (excepto lino, cáñamo y ramio)
132019	Tejidos de las demás fibras textiles vegetales; tejidos de hilados de papel
132020	Tejidos de algodón
132031	Tejidos de hilo de filamentos sintéticos y artificiales
132032	Tejidos de fibras discontinuas sintéticas
132033	Tejidos de fibras artificiales discontinuas
132041	Tejidos de terciopelo y felpa (excepto de rizo y tejidos estrechos)
132042	Tejidos de algodón de rizo y similares para toallas, excepto de tejidos estrechos
132043	Otros tejidos de rizo y similares para toallas
132044	Tejidos de gasa, excepto tejidos estrechos
132045	Tejidos de nudo, excepto alfombras
132046	Tejidos de fibra de vidrio, incluso tejidos estrechos
132050	Tejidos de pieles de imitación
132099	Operaciones de subcontratación que forman parte de la fabricación de tejidos
133011	Servicios de blanqueo y tinte de fibras e hilados
133012	Servicios de blanqueo de productos textiles,(incluso de prendas de vestir)
133013	Servicios de tinte de tejidos y productos textiles (incluso de prendas de vestir)
133019	Otros servicios de acabado de textiles y productos textiles, incluso de prendas de vestir
139111	Tejidos aterciopelados, de rizo, punto o ganchillo
139119	Otros tejidos de punto o ganchillo, incluso de pieles sintéticas tejidas
139199	Operaciones de subcontratación que forman parte de la fabricación de tejidos de punto o ganchillo

139211	Mantas y mantas de viaje,excepto mantas eléctricas
139212	Ropa de cama
139213	Mantelería
139214	Toallas de baño y paños de cocina
139215	Visillos y cortinas; guardamalletas y doseles
139216	Artículos textiles de uso doméstico n.c.o.p.; juegos de tejidos e hilados para fabricar alfombras, tapices y artículos análogos
139221	Sacos y talegas para envasar
139222	Encerados, toldos contra el sol; velas para embarcaciones, tablas de vela o embarcaciones de tierra; tiendas y artículos de acampada, incluso colchones neumáticos
139223	Paracaídas (incluidos los paracaídas dirigibles), paracaídas giratorios y sus piezas correspondientes
139224	Cubrepiés, edredones, cojines, pufes, almohadas, sacos de dormir y artículos similares, con muelles, rellenos o guarnecidos interiormente con cualquier material, incluidos los de caucho o plástico celulares
139229	Otros artículos confeccionados con materias textiles, incluso arpilleras, paños, bayetas y otros trapos de limpieza, chalecos salvavidas y cinturones de seguridad
139299	Operaciones de subcontratación que forman parte de la fabricación de artículos confeccionados con materias textiles, excepto prendas de vestir
139311	Alfombras y otros revestimientos textiles para pisos, con nudos
139312	Alfombras y otros revestimientos textiles para pisos, tejidos sin bucles ni felpa
139313	Alfombras y otros revestimientos textiles para pisos, en bucles
139319	Otros tipos de alfombras y revestimientos textiles para pisos (incluidos los de fieltro)
139399	Operaciones de subcontratación que forman parte de la fabricación de moquetas
139411	Bramantes, cordeles, cuerdas y cordajes de yute u otras fibras textiles de hilaza
139412	Redes anudadas de bramantes, cordeles o cuerdas, redes confeccionadas con materias textiles; artículos de hilados, tiras n.c.o.p.
139420	Trapos, desperdicios de bramantes, cordeles, cuerdas y cordajes y artículos usados de materias textiles
139499	Operaciones de subcontratación que forman parte de la fabricación de cordeles, cuerdas, bramantes y redes
139510	Textiles no tejidos y artículos hechos con textiles no tejidos, excepto prendas de vestir
139599	Operaciones de subcontratación que forman parte de la fabricación de textiles y artículos no tejidos, excepto prendas de vestir

139611	Hilados metálicos, incluso entorchados
139612	Tejidos de hilo de metal y tejidos de hilados metalizados n.c.o.p.
139613	Hilos y cuerdas de caucho recubiertos de materias textiles; hilados y tiras de materias textiles impregnados o recubiertos de caucho o plástico
139614	Tejidos impregnados, recubiertos o revestidos n.c.o.p.
139615	Napas tramadas para neumáticos fabricadas con hilados de alta tenacidad de nailon o de otras poliamidas, de poliéster o de rayón viscosa
139616	Productos y artículos textiles de uso técnico, incluso mechas, manguitos, mangueras, cintas o bandas transportadoras, gasas y telas para cerner y capachos
139617	Cintas; cintas sin trama unidas con un adhesivo ("bolducs"); pasamanería y artículos similares
139699	Operaciones de subcontratación que forman parte de la fabricación de artículos textiles técnicos e industriales
139911	Tules y mallas, excepto tejidos, de punto o de ganchillo; encajes en piezas, tiras o motivos decorativos
139912	Bordados de todas clases, en piezas, tiras o motivos
139913	Fieltro recubierto, revestido o laminado
139914	Fibras textiles de longitud inferior o igual a 5 mm (tundiznos), nudos y motas (botones) de materias textiles
139915	Hilados y tiras entorchadas; hilados de felpilla; hilados de felpilla rizada
139916	Productos textiles acolchados en pieza
139919	Otros textiles y productos textiles n.c.o.p.
139999	Operaciones de subcontratación que forman parte de la fabricación de productos textiles n.c.o.p.
141110	Artículos de cuero natural o regenerado
141199	Operaciones de subcontratación que forman parte de la confección de prendas de vestir de cuero
141211	Conjuntos, chaquetas y blazers, de trabajo para hombre
141212	Pantalones, monos, pantalones de peto y pantalones cortos de trabajo para hombre
141221	Conjuntos, chaquetas y blazers, de trabajo para mujer
141222	Pantalones, monos, pantalones de peto y pantalones cortos de trabajo para mujer
141230	Otros tipos de ropa de trabajo
141299	Operaciones de subcontratación que forman parte de la confección de ropa de trabajo
141311	Abrigos, chaquetones, capas, anoraks, cazadoras y artículos similares, de punto o de ganchillo, para hombre o niño

141312	Trajes, conjuntos, chaquetas, blazers, pantalones, monos, pantalones de peto y pantalones cortos, de punto o de ganchillo, para hombre o niño
141313	Abrigos, chaquetones, capas, anoraks, cazadoras y artículos similares, de punto o de ganchillo, para mujer o niña
141314	Trajes sastre, conjuntos, chaquetas, blazers, vestidos, faldas, faldas pantalón, pantalones, pantalones con peto y pantalones cortos para mujer o niña
141321	Abrigos, impermeables, chaquetones, capas, ponchos, anoraks, cazadoras y artículos similares, excepto de punto o de ganchillo, para hombre o niño
141322	Trajes y conjuntos, excepto de punto o de ganchillo, para hombre o niño
141323	Chaquetas y blazers, excepto de punto o de ganchillo, para hombre o niño
141324	Pantalones, monos, pantalones de peto, calzones y pantalones cortos, excepto de punto o de ganchillo, para hombre o niño
141331	Abrigos, impermeables, chaquetones, capas, ponchos, anoraks, cazadoras y artículos similares, excepto de punto o de ganchillo, para mujer o niña
141332	Trajes y conjuntos, excepto de punto o de ganchillo, para mujer o niña
141333	Chaquetas y blazers, excepto de punto o de ganchillo, para mujer o niña
141334	Vestidos, faldas y faldas pantalón, excepto de punto o de ganchillo, para mujer o niña
141335	Pantalones, monos, pantalones de peto y pantalones cortos, excepto de punto o de ganchillo, para mujer o niña
141340	Ropa usada y otros artículos usados
141399	Operaciones de subcontratación que forman parte de la confección de prendas de vestir exteriores
141411	Camisas de punto para hombre o niño
141412	Calzoncillos, incluidos los largos y los slips, camisones, pijamas, albornoces de baño, batas de casa y artículos similares, de punto, para hombres o niños
141413	Camisas, blusas, blusas camiseras y polos, de punto, para mujer o niña
141414	Combinaciones, enaguas, bragas, panties, camisones, pijamas, batas de casa, saltos de cama, albornoces de baño y artículos similares, de punto, para mujer o niña
141421	Camisas, excepto de punto o de ganchillo, para hombre o niño
141422	Camisetas, calzones y calzoncillos, camisolas, pijamas y batas, excepto de punto o de ganchillo, para hombre o niño
141423	Blusas, camisas y polos, excepto de punto o de ganchillo, para mujer o niña
141424	Camisetas, combinaciones, enaguas, bragas, panties, camisones, pijamas, batas de casa, saltos de cama, albornoces de baño y artículos similares, excepto de punto o de ganchillo, para mujer o niña

141425	Sostenes fajas, corsés, tirantes ligas y artículos similares, y sus partes, incluso de punto o de ganchillo
141430	Camisetas interiores y exteriores, de punto o de ganchillo
141499	Operaciones de subcontratación que forman parte de la confección de ropa interior
141911	Prendas y complementos de vestir para bebé, de punto o de ganchillo
141912	Chándales, trajes para esquiar, trajes de baño y otras prendas, de punto o de ganchillo
141913	Guantes y similares, de punto o de ganchillo
141919	Otros complementos de vestir confeccionados y partes de prendas o de complementos de vestir, de punto o de ganchillo
141921	Prendas y complementos para bebé, confeccionados con tejidos, excepto de punto o de ganchillo
141922	Chándales, trajes para esquiar y trajes de baño; otras prendas textiles, excepto de punto o de ganchillo
141923	Pañuelos, chales, bufandas, velos, corbatas, fulares, guantes y otros complementos de vestir confeccionados; partes de prendas o de complementos de vestir, confeccionados con tejidos, excepto de punto o de ganchillo, n.c.o.p.
141931	Complementos de vestir de cuero natural o artificial, excepto guantes de deporte
141932	Prendas confeccionadas con fieltros o con textiles no tejidos, tejidos impregnados o recubiertos
141941	Cascos sin ahormado ni perfilado del ala; platos y bandas de fieltro; cascos para sombreros, trenzados o fabricados por unión de bandas de cualquier material
141942	Sombreros y demás tocados, de fieltro, trenzados, fabricados por unión de bandas de cualquier material, de punto o de ganchillo, de encaje o de otros productos textiles en piezas; redes para el cabello
141943	Otros artículos de sombrerería, excepto de caucho o plástico, cascos de seguridad y sombreros o demás tocados de amianto; desudadores, forros, fundas, armaduras, viseras y barboquejos, para sombrerería
141999	Operaciones de subcontratación que forman parte de la confección de otras prendas de vestir y sus accesorios
142010	Prendas y complementos de vestir y otros artículos de peletería, excepto artículos de tocado
142099	Operaciones de subcontratación que forman parte de la fabricación de artículos de peletería
143110	Panty-medias, leotardos, medias, calcetines y otra calcetería de punto y ganchillo
143199	Operaciones de subcontratación que forman parte de la confección de calcetería de punto y ganchillo
143910	Jerseys, pulóveres, cardigans, chalecos y artículos similares, de punto o ganchillo
143999	Operaciones de subcontratación que forman parte de la fabricación otras prendas de vestir de punto y ganchillo

151110	Pieles curtidas o acabadas
151121	Cuero y piel agamuzada
151122	Cueros y pieles acharoladas y revestidas; pieles metalizadas
151131	Cueros y pieles enteras de animales de bovino, depilados
151132	Cueros y pieles no enteras de animales de bovino, depiladas
151133	Cueros y pieles de animales equinos, sin pelo
151141	Cueros y pieles de ovino, depilados
151142	Cueros y pieles de caprino, depilados
151143	Cueros y pieles de porcino
151151	Cueros y pieles de otros animales, depilados
151152	Cuero artificial que contenga cuero natural o fibras de cuero
151199	Operaciones de subcontratación que forman parte de la preparación de cuero curtido y acabado; artículos de peletería curtidos o teñidos
151211	Artículos de talabartería de cualquier animal y de cualquier material
151212	Maletas, maletines y artículos de marroquinería de cuero, cuero artificial o regenerado, plástico, materias textiles, fibra vulcanizada o cartón; conjuntos o surtidos de viaje para el aseo personal, la costura o la limpieza del calzado o de las prendas
151213	Pulseras de reloj y sus componentes, excepto metálicas
151219	Artículos de cuero o de cuero artificial (incluidos los artículos usados en maquinaria o aparatos mecánicos o para otros usos técnicos) n.c.o.p.
151299	Operaciones de subcontratación que forman parte de la fabricación de maletas, maletines y artículos similares de guarnicionería
152011	Calzado impermeable con suelas y parte superior de caucho o de plástico, sin punteras metálicas de protección
152012	Calzado con suelas y parte superior de caucho o de plástico, excepto el impermeable y el deportivo
152013	Calzado con suelas y parte superior de caucho o de plástico, excepto el deportivo; calzado con punteras metálicas de protección y otro calzado especial diverso
152014	Calzado con la parte superior de materiales textiles, excepto el calzado deportivo
152021	Zapatillas de tenis, baloncesto, gimnasia, entrenamiento y calzado similar
152029	Otro calzado de deporte, excepto botas de esquí y de patinaje
152031	Calzado con puntera metálica de protección
152032	Zuecos, calzado especial diverso y otros tipos de calzado n.c.o.p.

152040	Componentes de calzado de cuero natural; plantillas, taloneras y artículos similares, amovibles; polainas y artículos similares, y sus componentes
152099	Operaciones de subcontratación que forman parte de la fabricación del calzado
161011	Madera aserrada o cortada longitudinalmente, cortada en hojas o descortezada, de un espesor superior a 6 mm, de coníferas
161012	Madera aserrada o cortada longitudinalmente, cortada en hojas o descortezada, de un espesor superior a 6 mm, excepto de coníferas
161013	Traviesas de madera durmientes sin impregnar para vía férrea
161021	Madera de coníferas con librado continuo a lo largo de cualquiera de sus bordes o caras (incluidas las tablillas y frisos para parqués sin ensamblar, listones y molduras)
161022	Madera de bambú con librado continuo a lo largo de cualquiera de sus bordes o caras (incluidas las tablillas y frisos para parqués sin ensamblar, listones y molduras)
161023	Madera, excepto de coníferas y de bambú, con librado continuo a lo largo de cualquiera de sus bordes o caras (incluidas las tablillas y frisos para parqués sin ensamblar, listones y molduras)
161024	Lana de madera; harina de madera
161025	Madera en astillas o partículas
161031	Madera en bruto, tratada con pintura, colorantes, creosota u otros preservativos
161032	Traviesas de madera durmientes impregnada para vías férreas
161039	Otros tipos de madera en bruto, incluidos rodrigones y estacas
161091	Servicios de secado, impregnación o tratamiento químico de la madera
161099	Operaciones de subcontratación que forman parte de la fabricación de madera aserrada y cepillada
162111	Madera contrachapada, madera chapada y madera estratificada similar, de bambú
162112	Tableros de partículas
162113	Tableros de madera con filamentos orientados ("OSB")
162114	Otros tableros de madera u otras materias leñosas
162115	Tableros de fibra de madera u otras materias leñosas
162116	Otros tipos de madera contrachapada, tableros de madera chapada y formas similares de madera laminada, de coníferas
162117	Otros tipos de madera contrachapada, tableros de madera chapada y formas similares de madera laminada, que tengan, por lo menos, una hoja externa de madera tropical
162118	Otros tipos de madera contrachapada, tableros de madera chapada y formas similares de madera laminada tropical, de otra madera
162121	Madera densificada en bloques, planchas, tablas o perfiles

162122	Láminas de chapa de madera, madera para contrachapado y otras maderas aserradas longitudinalmente, rebanadas o desenrolladas, de un grosor inferior o igual a 6 mm, de coníferas
162123	Láminas de chapa de madera, madera para contrachapado y otras maderas aserradas longitudinalmente, rebanadas o desenrolladas, de un grosor inferior o igual a 6 mm, de madera tropical
162124	Láminas de chapa de madera, madera para contrachapado y otras maderas aserradas longitudinalmente, rebanadas o desenrolladas, de un grosor inferior o igual a 6 mm, de otras
162191	Servicios de acabado de tableros y paneles
162199	Operaciones de subcontratación que forman parte de la fabricación de chapas de tableros de madera
162210	Suelos de madera ensamblados
162299	Operaciones de subcontratación que forman parte de la fabricación de suelos de madera ensamblados
162311	Ventanas, balcones y sus marcos, puertas y sus marcos y umbrales, de madera
162312	Encofrados para obras de construcción de hormigón, tablillas y ripias, de madera
162319	Carpintería de madera para edificios y construcción n.c.o.p.
162320	Construcciones prefabricadas de madera
162399	Operaciones de subcontratación que forman parte de la fabricación de otras estructuras de madera y piezas de carpintería y ebanistería para la construcción
162411	Palets, cajas de palets y otras plataformas de carga hechas de madera
162412	Barriles y otros productos de tonelería, de madera
162413	Otros contenedores de madera y sus partes correspondientes
162499	Operaciones de subcontratación que forman parte de la fabricación de contenedores de madera
162911	Herramientas, monturas y mangos de herramientas, monturas y mangos de cepillos o escobas, bloques para fabricar pipas de fumar, formas y ensanchadores para botas y zapatos, de madera
162912	Servicios de mesa y utensilios de cocina, de madera
162913	Madera con trabajo de marquetería y taracea, cofres y estuches para joyas o cuchillerías y artículos de madera similares, estatuillas y otros adornos, de madera
162914	Marcos de madera para cuadros, fotografías, espejos u objetos similares, y otros artículos de madera
162915	Pellets y briquetas, de madera aglomerada o prensada y de desperdicios o desechos vegetales
162921	Corcho natural, con el líber desbastado o escuadrado simplemente, o en bloques, planchas, hojas o tiras rectangulares; corcho triturado, granulado o molido; desperdicios de corcho
162922	Artículos de corcho natural

162923	Bloques, planchas, hojas y tiras, baldosas de cualquier forma, cilindros sólidos de corcho aglomerado
162924	Corcho aglomerado; artículos de corcho aglomerado n.c.o.p.
162925	Artículos de paja, esparto o de otros materiales trenzables; cestería y mimbrería
162991	Servicios de fabricación de madera, excepto muebles, corcho, cestería y espartería
162999	Operaciones de subcontratación que forman parte de la fabricación de otros productos de madera, corcho, cestería y espartería
171111	Pasta química de madera para disolver
171112	Pasta química de madera, a la sosa o al sulfato, excepto la pasta para disolver
171113	Pasta química de madera, al sulfito, excepto la pasta para disolver
171114	Pasta mecánica de madera; pasta semiquímica de madera; pastas de materias celulósicas, excepto de madera
171199	Operaciones de subcontratación que forman parte de la fabricación de pasta papelera
171211	Papel prensa en bobinas o en hojas
171212	Papel hecho a mano (y cartón
171213	Papel y cartón utilizados como soporte fotosensible, sensible al calor o electrosensible; papel soporte para papel carbón; soporte para papel pintado
171214	Otro tipo de papel y cartón para usos gráficos
171220	Rollos continuos de papel higiénico o papel facial, toallas o servilletas de papel en rollos guata de celulosa y redes de fibras de celulosa
171231	Papel y cartón kraft (kraftliner), crudo y sin revestir
171232	Papel y cartón kraft blanqueado; revestido
171233	Papel semiquímico para acanalar
171234	Papel para acanalar, incluso reciclado
171235	Testliner
171241	Papel kraft sin revestir; papel kraft para sacos, rizado o plegado
171242	Papel sulfurizado para envolver y otro tipo de papel sin revestir, excepto el utilizado para escribir, imprimir u otros fines gráficos
171243	Papel y cartón filtro; papel fieltro
171244	Papel de fumar, sin cortar, en librillos o tubos
171251	Cartón con el interior gris sin revestir
171259	Otro tipo de cartón sin revestir

171260	Pergamino vegetal, papel impermeable a la grasa, papel de calco, papel vegetal y otros papeles transparentes o translúcidos
171271	Papel y cartón mixto sin recubrir en su superficie ni impregnar
171272	Papel y cartón rizado, plegado, gofrado o perforado
171273	Papel y cartón utilizado para escribir, imprimir u otros fines gráficos, revestido con caolín o con otras sustancias inorgánicas
171274	Papel kraft, excepto el utilizado para escribir, imprimir u otros fines gráficos, revestido con caolín o con otras sustancias inorgánicas
171275	Cartón kraft, excepto el utilizado para escribir, imprimir u otros fines gráficos, revestido con caolín o con otras sustancias inorgánicas
171276	Papel carbón, papel de cal y otro tipo de papel de copia o transferencia, en rollos u hojas
171277	Papel, cartón, guata de celulosa y redes de fibras de celulosa, recubiertos, impregnados, revestidos, coloreados o impresos en su superficie, en rollos u hojas
171278	Cartón gris, excepto el utilizado para escribir, imprimir u otros fines gráficos, revestido con caolín o con otras sustancias inorgánicas
171279	Otro tipo de cartón, excepto el utilizado para escribir, imprimir u otros fines gráficos, revestido con caolín o con otras sustancias inorgánicas
171299	Operaciones de subcontratación que forman parte de la fabricación de papel y cartón
172111	Papel ondulado, en bobinas o en hojas
172112	Sacos y bolsas de papel
172113	Cajas de papel o cartón ondulado
172114	Cajas y cartonajes, plegables, de papel o cartón sin ondular
172115	Archivadores, clasificadores de cartas, cajas de almacenaje y artículos similares del tipo utilizado en oficinas, tiendas y establecimientos similares, de papel
172199	Operaciones de subcontratación que forman parte de la fabricación de papel y cartón ondulado y de envases y embalajes de papel y cartón
172211	Papel higiénico, pañuelos, toallitas de desmaquillaje y toallas, manteles y servilletas, de pasta de papel, de papel, de guata de celulosa o de napa de fibras de celulosa
172212	Compresas y tampones higiénicos, pañales para bebés y artículos higiénicos similares, prendas y complementos de vestir de pasta de papel, de papel, de guata de celulosa o de napa de fibras de celulosa
172213	Bandejas, platos, vajillas, tazas y artículos similares de papel o cartón
172299	Operaciones de subcontratación que forman parte de la fabricación de artículos de papel y cartón para uso doméstico, sanitario e higiénico
172311	Papel carbón, papel de autocopia y otros papeles de copia o transferencia; clichés para copiadoras y planchas de offset

172312	Sobres, sobres carta, tarjetas postales sin ilustrar y tarjetas para correspondencia, de papel o cartón; cajas, bolsas y presentaciones similares, de papel o cartón, con artículos de correspondencia
172313	Libros de registro, libros de contabilidad, clasificadores, impresos y otros artículos de papelería, de papel o cartón
172314	Otros tipos de papel y cartón, utilizado para escribir o imprimir u otros fines gráficos, impresos, estampados o perforados
172399	Operaciones de subcontratación que forman parte de la fabricación de artículos de papelería
172411	Papel pintado y revestimientos de pared similares; papel transparente para vidrieras
172412	Revestimientos de materias textiles para paredes
172499	Operaciones de subcontratación que forman parte de la fabricación de papel pintado
172911	Etiquetas de papel o cartón
172912	Bloques y placas, filtrantes, de pasta de papel
172919	Papel de fumar; bobinas, carretes y soportes similares; papel y cartón para filtros; otros artículos de papel y cartón n.c.o.p.
172999	Operaciones de subcontratación que forman parte de la fabricación de otros artículos de papel y cartón
181110	Servicios de impresión de periódicos
181211	Servicios de impresión de sellos, timbres, documentos o títulos, tarjetas de memoria, cheques y productos similares
181212	Servicios de impresión de catálogos, prospectos, anuncios y otros productos publicitarios
181213	Servicios de impresión de revistas y publicaciones periódicas publicadas menos de cuatro veces por semana
181214	Servicios de impresión de libros, atlas, mapas hidrográficos o similares, cuadros, dibujos, fotografías y postales
181215	Servicios de impresión de etiquetas
181216	Servicios de impresión directa sobre materiales distintos del papel
181219	Otros servicios de impresión n.c.o.p.
181310	Servicios de preimpresión
181320	Planchas o cilindros de impresión y otros elementos de impresión
181330	Servicios auxiliares relacionados con la impresión
181410	Servicios de encuadernación y servicios relacionados con esta
182010	Servicios de reproducción de grabaciones de sonido

182020	Servicios de reproducción de grabaciones de vídeo
182030	Servicios de reproducción de programas informáticos
191010	Coque y semicoque de hulla, lignito o turba; carbón de retorta
191020	Alquitrán destilado de hulla, lignito o turba; otros alquitranes minerales
191030	Brea y coque de brea
191099	Operaciones de subcontratación que forman parte de la fabricación de los productos del horno de coque
192011	Briquetas, ovoides y combustibles sólidos similares producidos a base de hulla
192012	Briquetas, ovoides y combustibles sólidos similares producidos a base de lignito
192013	Briquetas, ovoides y combustibles sólidos similares producidos a base de turba
192021	Gasolina para motores
192022	Gasolina de aviación
192023	White spirit
192024	Carburorreactores tipo gasolina y queroseno
192025	Nafta
192026	Gasóleo
192027	Aceites medios del petróleo; preparados medios n.c.o.p.
192028	Fuelóleos n.c.o.p.
192029	Aceites medios del petróleo; preparados medios n.c.o.p.
192031	Propano y butano licuados
192032	Etileno, propileno, butileno y butadieno
192039	Otros gases de petróleo o hidrocarburos gaseosos, excepto gas natural
192041	Vaselina; cera de parafina; cera de petróleo y otras ceras
192042	Coque de petróleo; betún de petróleo y otros residuos de aceite de petróleo
192099	Operaciones de subcontratación que forman parte de la fabricación de productos de refino del petróleo
201111	Hidrógeno, argón, gases raros, nitrógeno y oxígeno
201112	Dióxido de carbono y otros compuestos oxigenados inorgánicos de elementos no metálicos
201113	Aire líquido y comprimido

201199	Operaciones de subcontratación que forman parte de la fabricación de gases industriales
201211	Óxido y peróxido de cinc; óxido de titanio
201212	Óxidos e hidróxidos de cromo, manganeso, plomo y cobre
201219	Otros óxidos, hidróxidos y peróxidos metálicos
201221	Colorantes orgánicos sintéticos y preparados basados en ellos; productos orgánicos sintéticos utilizados como agentes abrillantadores fluorescentes o como luminóforos; lacas colorantes y productos preparados con ellas
201222	Extractos curtientes de origen vegetal; taninos y sus sales, éteres, ésteres y demás derivados; materias colorantes de origen vegetal o animal
201223	Productos curtientes orgánicos sintéticos; productos curtientes inorgánicos; preparados tintóreos; preparaciones enzimáticas para precurtido
201224	Materias colorantes n.c.o.p.; productos inorgánicos del tipo de los utilizados como luminóforos
201299	Operaciones de subcontratación que forman parte de la fabricación de colorantes y pigmentos
201311	Uranio enriquecido y plutonio y sus compuestos
201312	Uranio empobrecido y torio y sus compuestos
201313	Otros elementos radiactivos, sus isótopos y sus compuestos; aleaciones, dispersiones, productos cerámicos y mezclas, que contengan estos elementos, isótopos o compuestos
201314	Elementos combustibles (cartuchos) no irradiados, para reactores nucleares
201321	Metaloides
201322	Compuestos halogenados o sulfurosos de elementos no metálicos
201323	Metales alcalinos o alcalinotérreos; metales térreos raros, escandio e itrio; mercurio
201324	Cloruro de hidrógeno; óleum; pentaóxido difosfórico; otros ácidos inorgánicos; dióxido de silicio y azufre
201325	Óxidos, hidróxidos y peróxidos; hidracina e hidroxilamina y sus sales inorgánicas
201331	Halogenatos metálicos
201332	Hipocloritos, cloratos y percloratos
201341	Sulfuros, sulfitos y sulfatos
201342	Fosfinatos, fosfonatos, fosfatos, polifosfatos y nitratos, excepto de potasio
201343	Carbonatos
201351	Sales de los ácidos oxometálicos o peroxometálicos; metales preciosos en forma coloidal
201352	Compuestos inorgánicos n.c.o.p. (incluida el agua destilada); amalgamas, excepto las amalgamas de metales preciosos

201361	Isótopos n.c.o.p. y sus compuestos (incluida el agua pesada)
201362	Cianuros, oxicianuros y complejos cianuros; fulminatos, cianatos y tiocianatos; silicatos; boratos; perboratos; otras sales de ácidos inorgánicos o peroxoácidos
201363	Peróxido de hidrógeno
201364	Fosfuros, carburos, hidruros, nitruros, azidas, siliciuros y boruros
201365	Compuestos de metales de las tierras raras, de itrio o de escandio
201366	Azufre, excepto sublimado, precipitado y coloidal
201367	Piritas de hierro tostadas (cenizas de piritas)
201368	Cuarzo piezoeléctrico; otras piedras preciosas o semipreciosas sintéticas o sin labrar
201399	Operaciones de subcontratación que forman parte de la fabricación de otros productos básicos de química inorgánica
201411	Hidrocarburos acíclicos
201412	Hidrocarburos cíclicos
201413	Derivados clorados de hidrocarburos acíclicos
201414	Derivados sulfonados, nitrados o nitrosados de hidrocarburos, incluso halogenados
201419	Otros derivados de hidrocarburos
201421	Alcoholes grasos industriales
201422	Alcoholes monohídricos
201423	Dioles, polialcoholes, alcoholes cíclicos y sus derivados
201424	Fenoles; fenol-alcoholes y derivados de fenoles
201431	Ácidos grasos monocarboxílicos industriales; aceites ácidos del refinado
201432	Ácidos monocarboxílicos acíclicos saturados y sus derivados
201433	Ácidos monocarboxílicos no saturados, policarboxílicos acíclicos ciclánicos, ciclénicos o ciclo-terpénicos y sus derivados
201434	Ácidos policarboxílicos y carboxílicos aromáticos con funciones oxigenadas adicionales; sus derivados (excepto el ácido salicílico y sus sales)
201441	Compuestos con función amina
201442	Compuestos aminados con función oxigenada, excepto lisina y ácido glutámico
201443	Ureínas; compuestos de función carboximida, compuestos de función nitrilo; sus derivados
201444	Compuestos con otras funciones nitrogenadas
201451	Compuestos orgánicos del azufre y otros compuestos orgánico-inorgánicos

201452	Compuestos heterocíclicos n.c.o.p.; ácidos nucleicos y sus sales
201453	Ésteres de ácidos fosfóricos u otros ácidos inorgánicos, excepto de halogenuros de hidrógeno, y sus sales; sus derivados halogenados, sulfonados, nitrados o nitrosados
201461	Compuestos de función aldehído
201462	Compuestos de función cetona y de función quinona
201463	Éteres, peróxidos orgánicos, epóxidos, acetales y semiacetales y sus derivados
201464	Enzimas y otros compuestos orgánicos n.c.o.p.
201471	Derivados de productos vegetales o de resina
201472	Carbón vegetal
201473	Aceites y otros productos de la destilación del alquitrán de hulla a alta temperatura y productos similares
201474	Alcohol etílico sin desnaturalizar con un contenido en alcohol no inferior al 80 %
201475	Alcohol etílico y aguardiente desnaturalizados, de cualquier graduación
201480	Lejías residuales de la fabricación de pasta de madera, con exclusión del aceite de resina
201499	Operaciones de subcontratación que forman parte de la fabricación de otros productos básicos de química orgánica
201510	Ácido nítrico; ácidos sulfonítricos; amoniaco
201520	Cloruro de amonio; nitritos
201531	Urea
201532	Sulfato de amonio
201533	Nitrato de amonio
201534	Sales dobles y mezclas entre sí de nitrato de calcio y de nitrato de amonio
201535	Mezclas de nitrato de amonio con carbonato de calcio o con otras materias inorgánicas sin poder fertilizante
201536	Soluciones de urea y de nitrato de amonio
201539	Otros fertilizantes nitrogenados y sus mezclas
201541	Superfosfato
201549	Otros fertilizantes fosfatados
201551	Cloruro de potasio
201552	Sulfato de potasio
201559	Otros fertilizantes potásicos

201560	Nitrato de sodio
201571	Fertilizantes con tres elementos: nitrógeno, fósforo y potasio
201572	Hidrogenoortofosfato de diamonio (fosfato diamónico)
201573	Fosfato de monoamonio
201574	Fertilizantes con dos elementos: nitrógeno y fósforo
201575	Fertilizantes con dos elementos: fósforo y potasio
201576	Nitratos de potasio
201579	Fertilizantes minerales o químicos con dos elementos como mínimo (nitrógeno, fósforo, potasio) n.c.o.p.
201580	Fertilizantes animales o vegetales n.c.o.p.
201599	Operaciones de subcontratación que forman parte de la fabricación de fertilizantes y compuestos nitrogenados
201610	Polímeros de etileno en formas primarias
201620	Polímeros de estireno en formas primarias
201630	Polímeros de cloruro de vinilo o de otras olefinas halogenadas, en formas primarias
201640	Poliacetales, los demás poliéteres y resinas epoxídicas, en formas primarias; policarbonatos, resinas alcídicas, ésteres polialílicos y otros poliésteres, en formas primarias
201651	Polímeros de propileno o de otras olefinas, en forma primarias
201652	Polímeros de acetato de vinilo o de otros ésteres de vinilo y otros polímeros de vinilo, en formas primarias
201653	Polímeros acrílicos en formas primarias
201654	Poliámidas en formas primarias
201655	Resinas de urea, tiourea y melamina, en formas primarias
201656	Otras resinas amínicas y fenólicas y poliuretanos, en formas primarias
201657	Siliconas en formas primarias
201659	Otros plásticos en formas primarias n.c.o.p.
201699	Operaciones de subcontratación que forman parte de la fabricación de plásticos en formas primarias
201710	Caucho sintético en formas primarias
201799	Operaciones de subcontratación que forman parte de la fabricación de caucho sintético en formas primarias
202011	Insecticidas

202012	Herbicidas
202013	Productos inhibitorios de la germinación y reguladores del crecimiento de plantas
202014	Desinfectantes
202015	Fungicidas
202016	Plaguicidas peligrosos
202019	Otros plaguicidas y productos agroquímicos
202099	Operaciones de subcontratación que forman parte de la fabricación de plaguicidas y otros productos agroquímicos
203011	Pinturas y barnices a base de polímeros acrílicos o vinílicos en un medio acuoso
203012	Pinturas y barnices a base de poliésteres, polímeros acrílicos o vinílicos, en un medio no acuoso; soluciones
203021	Pigmentos, opacificantes y colores preparados, esmaltes y barnices vitrificables, enlucidos, lustres líquidos y similares; frita de vidrio
203022	Otras pinturas y barnices; preparados secantes
203023	Colores para la pintura artística, la enseñanza y la pintura de rótulos, colores para modificar los matices, colores para el esparcimiento y productos similares
203024	Tinta de imprenta
203099	Operaciones de subcontratación que forman parte de la fabricación de pinturas, barnices y revestimientos similares, tintas de imprenta y masillas
204110	Glicerol
204120	Aceites orgánicos tensoactivos, excepto el jabón
204131	Jabón y productos orgánicos tensoactivos y preparados para usar como jabón; papel, guata, fieltro y tela sin tejer, impregnados, recubiertos o revestidos de jabón o detergente
204132	Detergentes y preparados para lavar
204141	Preparados para perfumar o desodorizar ambientes
204142	Ceras artificiales y ceras preparadas
204143	Betunes, lustres y cremas para calzado, muebles, pisos, carrocerías, vidrio o metal
204144	Pastas, polvos y demás preparados para fregar
204199	Operaciones de subcontratación que forman parte de la fabricación de jabones, detergentes y otros artículos de limpieza y abrillantamiento
204211	Perfumes y aguas de tocador
204212	Preparados de cosméticos para los labios o los ojos

204213	Preparados para manicuras o pedicuras
204214	Polvos de uso cosmético o de tocador
204215	Preparados de belleza, maquillaje y para el cuidado de la piel (incluidos los bronceadores) n.c.o.p.
204216	Champúes, lacas para el cabello, preparados para la ondulación o desrizado permanentes
204217	Lociones y otros preparados para el cabello n.c.o.p.
204218	Preparados para la higiene bucal o dental (incluidos las cremas y los polvos para la adherencia de las dentaduras), hilo dental
204219	Preparados para el afeitado; desodorantes corporales y antitranspirantes; preparados para el baño; otros preparados de perfumería, cosmética o tocador n.c.o.p.
204299	Operaciones de subcontratación que forman parte de la fabricación de perfumes y cosméticos
205111	Pólvoras de proyección y explosivos preparados
205112	Mechas de seguridad; cordones detonantes; cebos; inflamadores; detonadores eléctricos
205113	Fuegos artificiales
205114	Cohetes de señales, cohetes de lluvia, señales para la niebla y otros artículos pirotécnicos, excepto fuegos artificiales
205120	Fósforos
205199	Operaciones de subcontratación que forman parte de la fabricación de explosivos y artículos pirotécnicos
205210	Colas
205299	Operaciones de subcontratación que forman parte de la fabricación de colas
205310	Aceites esenciales
205399	Operaciones de subcontratación que forman parte de la fabricación de aceites esenciales
205911	Placas y películas fotográficas, películas de impresión instantánea, sensibilizadas y sin impresionar; papel fotográfico
205912	Emulsiones sensibilizantes para usos fotográficos; preparados químicos para usos fotográficos n.c.o.p.
205920	Grasas y aceites animales o vegetales químicamente modificados; mezclas no comestibles de grasas o aceites animales o vegetales
205930	Tinta para escribir o dibujar y otras tintas
205941	Preparados lubricantes
205942	Preparados antidetonantes; aditivos para aceites minerales y productos similares
205943	Líquidos para frenos hidráulicos; preparados anticongelantes y líquidos deshelantes preparados

205951	Peptonas, otras sustancias proteicas y sus derivados n.c.o.p.; polvo de pieles
205952	Pastas para modelar; ceras dentales y otros preparados para uso odontológico a base de yeso; preparados y cargas para extintores; medios de cultivo preparados para el desarrollo de microorganismos; reactivos compuestos para diagnóstico o laboratorio n.c.o.p.
205953	Elementos químicos en discos y compuestos con aditivos para su uso en electrónica
205954	Carbón activado
205955	Productos de acabado, aceleradores de pintura o de fijación de materias colorantes y productos similares
205956	Preparados para el decapado; flujos; aceleradores preparados de vulcanización; plastificantes compuestos y estabilizantes para caucho o materiales plásticos; preparados catalíticos n.c.o.p.; mezclas de alquilbencenos y mezclas de alquilnaftalenos n.c.o.p.
205957	Preparaciones aglutinantes para moldes o para núcleos de fundición; productos químicos
205958	Biodiésel
205959	Otros productos químicos diversos n.c.o.p.
205960	Gelatinas y sus derivados, incluidas las lactoalbúminas
205999	Operaciones de subcontratación que forman parte de la fabricación de productos químicos n.c.o.p.
206011	Fibras y cables sintéticos discontinuos sin cardar ni peinar
206012	Hilados continuos de alta tenacidad de poliamidas y poliésteres
206013	Otros hilados sintéticos continuos, simples
206014	Monofilamento sintético; tiras y similares de materias textiles sintéticas
206021	Fibras artificiales discontinuas sin cardar ni peinar y cables de estas fibras
206022	Hilados continuos de alta tenacidad de rayón viscosa
206023	Otros hilados artificiales continuos, simples
206024	Monofilamento artificial; tiras y similares de materias textiles artificiales
206099	Operaciones de subcontratación que forman parte de la fabricación de fibras sintéticas y artificiales
211010	Ácidos salicílicos, ácido O-acetilsalicílico, sus sales y esters
211020	Lisina, ácido glutámico y sus sales; sales e hidróxidos de amonio cuaternario; fosfoaminolípidos; amidas y sus derivados y las sales de estos compuestos
211031	Lactonas n.c.o.p., compuestos heterocíclicos con heteroátomo(s) de nitrógeno exclusivamente, con un ciclo pirazol sin condensar, un ciclo pirimidina, un ciclo piperazina, un ciclo triazina sin condensar, o un anillo de ciclos fenotiazina sin otra condensación; hidantoína y sus derivados
211032	Sulfonamidas

211040	Azúcares químicamente puros n.c.o.p.; éteres y ésteres de azúcar y sus sales n.c.o.p.
211051	Provitaminas, vitaminas y sus derivados
211052	Hormonas y sus derivados; otros esteroides utilizados principalmente como hormonas
211053	Glucósidos, alcaloides vegetales, sus sales, éteres, ésteres y otros derivados
211054	Antibióticos
211060	Glándulas y otros órganos; extractos de glándulas y otros órganos humanos y animales n.c.o.p.
211099	Operaciones de subcontratación que forman parte de la fabricación de productos farmacéuticos de base
212011	Medicamentos que contengan penicilinas u otros antibióticos
212012	Medicamentos que contengan hormonas, pero no antibióticos
212013	Medicamentos que contengan alcaloides o sus derivados, pero no hormonas o antibióticos
212021	Sueros inmunizados y vacunas
212022	Preparados anticonceptivos químicos a base de hormonas o espermicidas
212023	Reactivos de diagnóstico y otras especialidades farmacéuticas
212024	Vendajes adhesivos, catgut y materiales similares; botiquines de primeros auxilios
212099	Operaciones de subcontratación que forman parte de la fabricación de especialidades farmacéuticas
221111	Neumáticos nuevos de caucho, del tipo utilizado en automóviles
221112	Neumáticos nuevos de caucho, del tipo utilizado en motocicletas o bicicletas
221113	Neumáticos nuevos de caucho, del tipo utilizado en autobuses o camiones y aviones
221114	Neumáticos de caucho nuevos utilizados para uso agrario; otros neumáticos nuevos de caucho
221115	Cámaras de aire, neumáticos sólidos o tubulares, bandas de rodadura intercambiables y fajas de protección de la cámara de aire, de caucho
221116	Tiras de caucho para el recauchutado de neumáticos
221120	Neumáticos de caucho recauchutados
221199	Operaciones de subcontratación que forman parte de la preparación de neumáticos y cámaras de caucho y de la reconstrucción y recauchutado de neumáticos
221910	Caucho regenerado en formas primarias o en placas, hojas o bandas
221920	Caucho sin vulcanizar y artículos de caucho sin vulcanizar; caucho vulcanizado distinto del caucho endurecido, en hilos, cuerdas, planchas, hojas, tiras, varillas y perfiles
221930	Tubos, caños y mangueras de caucho vulcanizado sin endurecer

221940	Correas o correaje de transporte o transmisión de caucho vulcanizado
221950	Tejidos cauchutados, excepto tejidos para cuerdas de neumáticos
221960	Prendas y complementos de vestir de caucho vulcanizado sin endurecer
221971	Artículos higiénicos o farmacéuticos (incluidas las tetinas) de caucho vulcanizado sin endurecer
221972	Revestimientos para suelos y felpudos de caucho vulcanizado no celular
221973	Otros artículos de caucho vulcanizado n.c.o.p.; caucho endurecido en todas sus formas y artículos de caucho endurecido; revestimientos para suelos y felpudos de caucho celular vulcanizado
221999	Operaciones de subcontratación que forman parte de la fabricación de otros productos de caucho
222110	Monofilamento de dimensiones superiores a 1 mm, varillas, bastones y perfiles de plástico
222121	Tripas artificiales de proteínas endurecidas o de materiales celulósicos; tubos, caños y mangueras rígidos de plástico
222129	Otros tubos, caños, mangueras y sus accesorios, de plástico
222130	Placas, hojas, películas, cintas y tiras de materiales plásticos, no apoyados o combinados con otros materiales
222141	Otras placas, hojas, películas, cintas y tiras de plástico, celular
222142	Otras placas, hojas, películas, cintas y tiras de plástico, no celular
222199	Operaciones de subcontratación que forman parte de la fabricación de planchas, hojas, tubos y perfiles de plástico
222211	Sacos y bolsas (incluidos conos) de polímeros de etileno
222212	Sacos y bolsas (incluidos conos) de plástico, excepto etileno
222213	Cajas, estuches, jaulas y artículos similares de plástico
222214	Bombonas, botellas, frascos y artículos similares de plástico
222219	Otros envases y embalajes de plástico
222299	Operaciones de subcontratación que forman parte de la fabricación de envases y embalajes de plástico
222311	Revestimientos de plástico para suelos, paredes o techos, en rollos o losetas
222312	Bañeras, lavabos, inodoros, tapas de inodoros, cisternas y aparatos sanitarios similares de plástico
222313	Depósitos, cisternas, cubas, recipientes similares de plástico, con capacidad superior a 300 litros
222314	Puertas, ventanas, marcos y umbrales para puertas; contraventanas, persianas y artículos similares y sus componentes, de plástico

222315	Linóleo y revestimientos rígidos no plásticos para suelos; es decir, revestimientos elásticos como el vinilo, el linóleo, etc.
222319	Productos de plástico para la construcción n.c.o.p.
222320	Construcciones prefabricadas de plástico
222399	Operaciones de subcontratación que forman parte de la fabricación de materiales plásticos para la construcción
222910	Prendas y complementos de vestir (incluidos guantes) de plástico
222921	Placas, hojas, películas, cinta, tiras y otras formas planas, autoadhesivas, de plástico, en rollos de anchura inferior o igual a 20 cm
222922	Otras placas, hojas, películas, cinta, tiras y otras formas planas, autoadhesivas, de plástico
222923	Vajillas, baterías de cocina y otros artículos de uso doméstico y artículos de higiene o de tocador, de plástico
222924	Componentes n.c.o.p. de materiales plásticos para lámparas y accesorios de iluminación, rótulos iluminados y similares
222925	Artículos escolares o de oficina, de plástico
222926	Accesorios para muebles, carrocerías o similares de plástico, y otros artículos de adorno y similares, de plástico
222929	Otros productos de plástico
222991	Servicios de fabricación de otros productos de plástico
222999	Operaciones de subcontratación que forman parte de la fabricación de otros productos de plástico
231111	Vidrio colado, laminado, estirado o soplado, en planchas, pero sin labrar de otro modo
231112	Vidrio flotado y vidrio desbastado por una o las dos caras, pulido en planchas, pero sin labrar de otro modo
231199	Operaciones de subcontratación que forman parte de la fabricación del vidrio plano
231211	Vidrio en hojas, curvado, biselado, tallado, taladrado, esmaltado o labrado de otro modo, pero sin enmarcar o montar
231212	Vidrio de seguridad
231213	Espejos de vidrio; vidrieras aislantes de paredes múltiples
231299	Operaciones de subcontratación que forman parte de la manipulación y transformación de vidrio plano labrado y preparado
231311	Botellas, jarros, redomas y otros recipientes de vidrio, excepto ampollas; tapones, tapas y otros cierres de vidrio
231312	Vasos, copas y similares para beber, excepto de vitrocerámica

231313	Artículos de vidrio del tipo utilizado para servicio de mesa, cocina, tocador, oficina, decoración de interiores y similares
231314	Ampollas de vidrio para termos y demás para otros recipientes isotérmicos aislados por vacío
231391	Servicios de acabado de vasos para beber y otros artículos de vidrio del tipo utilizado para servicio de mesa o de cocina
231392	Servicios de acabado de recipientes de vidrio
231399	Operaciones de subcontratación que forman parte de la fabricación del vidrio hueco
231411	Torzales, mechas e hilados y hebras cortadas de fibra de vidrio
231412	Gasas, mallas, felpudos, colchones, planchas y otros artículos de fibra de vidrio, excepto tejidos
231499	Operaciones de subcontratación que forman parte de la fabricación de fibra de vidrio
231911	Vidrio en masa, en esferas (excepto microesferas), varillas o tubos, sin labrar
231912	Losas, ladrillos, losetas y otros artículos de vidrio prensado moldeado; vidrieras artísticas; vidrio multicelular o vidrio celular, en baldosas, placas o formas similares
231921	Ampollas abiertas de vidrio y sus partes de vidrio, para lámparas eléctricas, tubos de rayos catódicos o artículos similares
231922	Vidrios para relojes o gafas sin trabajar ópticamente; esferas huecas y sus segmentos para la fabricación de estos vidrios
231923	Artículos de vidrio para laboratorio, higiene y farmacia; ampollas de vidrio
231924	Componentes de vidrio para lámparas y accesorios de iluminación, señales iluminadas, rótulos iluminados y similares
231925	Aislantes eléctricos de vidrio
231926	Artículos de vidrio n.c.o.p.
231991	Servicios de acabado de otros tipos de vidrio manipulado, incluso el técnico
231999	Operaciones de subcontratación que forman parte de la fabricación y manipulado de otro vidrio, incluido el vidrio técnico
232011	Ladrillos, bloques, baldosas y otros artículos cerámicos de arenas o tierras fósiles silíceas
232012	Ladrillos, bloques, baldosas refractarios y artículos similares de cerámica refractaria para la construcción, excepto los de arenas y tierras fósiles silíceas
232013	Cementos, morteros y hormigón refractarios y composiciones similares n.c.o.p.
232014	Productos refractarios sin cocer; otros artículos similares de cerámica refractaria
232099	Operaciones de subcontratación que forman parte de la fabricación de productos cerámicos refractarios
233110	Azulejos y baldosas de cerámica

233199	Operaciones de subcontratación que forman parte de la fabricación de azulejos y baldosas de cerámica
233211	Ladrillos para la construcción, bloques para suelos, baldosas de apoyo o de relleno, de materiales cerámicos no refractarios, y similares
233212	Tejas y cañones de chimenea, sombreretes, revestimientos de chimenea, ornamentos arquitectónicos y otros artículos de construcción de cerámica
233213	Tubos, empalmes, cañerías y accesorios de tuberías, de materiales cerámicos
233299	Operaciones de subcontratación que forman parte de la fabricación de ladrillos, tejas y productos de tierra cocida para la construcción
234111	Vajillas, utensilios de cocina y otros artículos de uso doméstico y de tocador, de porcelana
234112	Vajillas, utensilios de cocina y otros artículos de uso doméstico y de tocador, excepto los de porcelana o loza
234113	Estatuillas y demás artículos para adorno, de cerámica
234199	Operaciones de subcontratación que forman parte de la fabricación de artículos de cerámica de uso doméstico y ornamental
234210	Aparatos sanitarios cerámicos
234299	Operaciones de subcontratación que forman parte de la fabricación de aparatos sanitarios cerámicos
234310	Aisladores eléctricos y piezas aislantes de material cerámico para máquinas, aparatos o material eléctricos
234399	Operaciones de subcontratación que forman parte de la fabricación de aisladores y piezas aislantes de material cerámico
234411	Artículos de materiales cerámicos para laboratorio, uso químico u otro uso técnico, de porcelana o loza
234412	Artículos de materiales cerámicos para laboratorio, uso químico u otro uso técnico, excepto de los de porcelana o loza
234499	Operaciones de subcontratación que forman parte de la fabricación de otros productos cerámicos de uso técnico
234911	Productos cerámicos de uso agrícola y para el transporte o envase de mercancías
234912	Otros productos cerámicos no estructurales n.c.o.p.
234999	Operaciones de subcontratación que forman parte de la fabricación de otros productos de materiales cerámicos
235111	Cementos sin pulverizar (clinker)
235112	Cemento portland, cemento aluminoso, cemento de escorias y cementos hidráulicos
235199	Operaciones de subcontratación que forman parte de la fabricación del cemento

235210	Cal viva, cal apagada y cal hidráulica
235220	Yeso
235230	Dolomita calcinada o aglomerado de dolomita
235299	Operaciones de subcontratación que forman parte de la fabricación de cal y yeso
236111	Baldosas, losas de pavimento, ladrillos y artículos similares de cemento, hormigón o piedra artificial
236112	Componentes estructurales prefabricados para construcción o ingeniería civil, de cemento, hormigón o piedra artificial
236120	Construcciones prefabricadas de hormigón
236199	Operaciones de subcontratación que forman parte de la fabricación de productos de hormigón para la construcción
236210	Productos de yeso para la construcción
236299	Operaciones de subcontratación que forman parte de la fabricación de productos de yeso para la construcción
236310	Hormigón fresco
236399	Operaciones de subcontratación que forman parte de la fabricación de hormigón fresco
236410	Mortero
236499	Operaciones de subcontratación que forman parte de la fabricación de mortero
236511	Tableros, bloques y artículos similares de fibra vegetal, de paja o de desperdicios de madera aglomerados con aglutinantes minerales
236512	Productos de asbestocemento, fibrocemento de celulosa o similares
236599	Operaciones de subcontratación que forman parte de la fabricación de artículos de fibrocemento
236911	Otros productos de yeso o compuestos a base de yeso n.c.o.p.
236919	Productos de cemento, hormigón o piedra artificial n.c.o.p.
236999	Operaciones de subcontratación que forman parte de la fabricación de otros productos de hormigón, yeso o cemento
237011	Mármol, travertino y alabastro, trabajados, y sus artículos (excepto adoquines, piedras redondeadas, losas, baldosas, gránulos y similares) gránulos, gravilla y polvo de mármol, travertino y alabastro artificialmente coloreados
237012	Otros tipos de piedra labrada ornamental o de construcción y sus manufacturas; otros tipos de gránulos y polvo de piedra artificialmente coloreados; artículos de pizarra aglomerada
237099	Operaciones de subcontratación que forman parte de la preparación de piedra tallada, labrada y acabada

239111	Muelas, piedras de moler, ruedas de molino y artículos similares, sin armadura, y sus componentes, de piedra natural, abrasivos aglomerados naturales o artificiales o cerámica
239112	Abrasivos en polvo o en grano, sobre una base de materia textil, papel o cartón
239199	Operaciones de subcontratación que forman parte de la fabricación de productos abrasivos
239911	Amianto (asbesto) en fibras trabajado; mezclas a base de amianto y carbonato de magnesio; sus artículos; guarniciones de fricción para frenos, embragues y similares, sin montar
239912	Artículos de asfalto o de materiales similares
239913	Mezclas bituminosas a base de asfalto o betún natural, betún de petróleo, alquitrán mineral o brea de alquitrán mineral
239914	Grafito artificial; grafito coloidal o semicoloidal; preparados a base de grafito u otros carbones en forma de productos semielaborados
239915	Corindón artificial
239919	Productos minerales no metálicos n.c.o.p.
239999	Operaciones de subcontratación que forman parte de la fabricación de otros productos minerales no metálicos n.c.o.p.
241011	Productos de la fundición en bruto y fundición especular, en lingotes, bloques u otras formas primarias
241012	Ferroaleaciones
241013	Productos férreos obtenidos mediante reducción directa del mineral de hierro y de otros productos de hierro esponjoso, en lingotes, aglomerados o formas similares; hierro con una pureza mínima del 99,4 % en peso en lingotes, aglomerados o formas similares
241014	Granalla y polvo de arrabio, fundición especular, hierro o acero
241021	Acero no aleado, en lingotes u otras formas primarias, y productos semielaborados de acero no aleado
241022	Acero inoxidable en lingotes u otras formas primarias, y productos semielaborados de acero inoxidable
241023	Otro tipo de acero aleado, en lingotes u otras formas primarias, y sus productos semielaborados
241031	Productos de acero no aleado laminado en caliente sin otra preparación y con una anchura igual o superior a 600 mm
241032	Productos de acero no aleado laminado en caliente sin otra preparación y con una anchura inferior a 600 mm
241033	Productos de acero inoxidable laminado en caliente sin otra preparación y con una anchura igual o superior a 600 mm
241034	Productos de acero inoxidable laminado en caliente sin otra preparación y con una anchura inferior a 600 mm

241035	Productos de otro tipo de acero aleado laminado en caliente sin otra preparación y con una anchura igual o superior a 600 mm
241036	Productos de otro tipo de acero aleado laminado en caliente sin otra preparación y con una anchura inferior a 600 mm, excepto de acero magnético al silicio
241041	Productos de acero no aleado laminado en frío sin otra preparación y de anchura igual o superior a 600 mm
241042	Productos de acero inoxidable laminado en frío sin otra preparación y de anchura igual o superior a 600 mm
241043	Productos de otro tipo de acero aleado laminado en frío sin otra preparación y de anchura igual o superior a 600 mm
241051	Productos laminados de los demás aceros no aleados, de anchura igual o superior a 600 mm, chapados, revestidos o recubiertos
241052	Productos laminados de los demás aceros aleados, de anchura igual o superior a 600 mm, chapados, revestidos o recubiertos
241053	Productos laminados de acero magnético al silicio de anchura igual o superior a 600 mm
241054	Productos laminados de acero magnético al silicio de anchura inferior a 600 mm
241055	Productos laminados de acero rápido de anchura inferior a 600 mm
241061	Alambrón de otros tipos de acero no aleados
241062	Otras barras de acero no aleado, simplemente forjadas, laminadas o extrudidas, en caliente, así como las sometidas a torsión después del laminado
241063	Alambrón de acero inoxidable
241064	Otras barras de acero inoxidable, simplemente forjadas, laminadas o extrudidas, en caliente, así como las sometidas a torsión después del laminado
241065	Alambrón de otros tipos de acero aleado
241066	Otras barras de otros tipos de acero aleado, simplemente forjadas, laminadas o extrudidas, en caliente, así como las sometidas a torsión después del laminado
241067	Barras huecas de acero para perforación
241071	Perfiles laminados en caliente sin otra preparación, estirados en caliente o extrudidos, de acero no aleado
241072	Perfiles laminados en caliente sin otra preparación, estirados en caliente o extrudidos, de acero inoxidable
241073	Perfiles laminados en caliente sin otra preparación, estirados en caliente o extrudidos, de otro tipo de acero aleado
241074	Tablestacas y perfiles soldados, de acero
241075	Elementos de acero para vías férreas

241099	Operaciones de subcontratación que forman parte de la fabricación de productos básicos de hierro y acero y ferroaleaciones
242011	Tubos de acero, sin soldadura, utilizados en oleoductos y gasoductos
242012	Tubos de entubación ("casing"), de producción ("tubing") y de perforación, de acero, sin soldadura, utilizados para la extracción de petróleo o gas
242013	Otros tubos de acero de sección circular
242014	Tubos de sección no circular y perfiles huecos, de acero
242021	Tubos de acero soldados de sección circular de diámetro exterior superior a 406,4 mm, utilizados en oleoductos y gasoductos
242022	Tubos de acero soldados de entubación ("casing") o de producción ("tubing"), utilizados para la extracción de petróleo o gas, de diámetro exterior superior a 406,4 mm
242023	Otros tubos de acero soldados de sección circular de diámetro exterior superior a 406,4 mm
242024	Otros tubos de acero de sección circular, con bordes aproximados, remachados o cerrados de forma similar de diámetro exterior superior a 406,4 m
242031	Tubos de acero soldados utilizados en oleoductos y gasoductos de diámetro exterior menor o igual a 406,4 mm
242032	Tubos de acero soldados, de entubación ("casing") o de producción ("tubing") utilizados para la extracción de petróleo o gas, de diámetro exterior menor o igual a 406,4 mm
242033	Otros tubos de acero soldados de sección circular, de diámetro exterior menor o igual a 406,4 m
242034	Tubos de acero soldado de sección no circular de diámetro exterior menor o igual a 406,4 mm
242035	Otros tubos de acero: con bordes aproximados, remachados o cerrados de forma similar de diámetro exterior menor o igual a 406,4 m
242040	Accesorios de acero no fundido para tubos
242099	Operaciones de subcontratación que forman parte de la fabricación de tubos, perfiles huecos y productos similares, de acero
243110	Barras y perfiles sólidos de acero no aleado obtenidos en frío
243120	Barras y perfiles sólidos de acero aleado obtenidos en frío, excepto de acero inoxidable
243130	Barras y perfiles sólidos de acero inoxidable obtenidos en frío
243199	Operaciones de subcontratación que forman parte de la fabricación de barras y perfiles sólidos de acero obtenidas en frío
243210	Productos planos de acero laminados en frío sin revestir, de una anchura igual o menor a 600 mm
243220	Productos planos de acero laminados en frío, chapados, revestidos o recubiertos, de una anchura igual o menor a 600 mm

243299	Operaciones de subcontratación que forman parte de la fabricación de productos planos de acero laminado en frío
243311	Perfiles en frío de acero no aleado por conformación con plegado
243312	Perfiles en frío de acero inoxidable por conformación con plegado
243320	Chapas con nervaduras de acero no aleado
243330	Paneles sándwich de chapa de acero revestida
243399	Operaciones de subcontratación que forman parte de la fabricación de productos en frío de acero por conformación con plegado
243411	Alambre trefilado en frío de acero no aleado
243412	Alambre trefilado en frío de acero inoxidable
243413	Alambre trefilado en frío de otro tipo de acero aleado
243499	Operaciones de subcontratación que forman parte de la fabricación de alambre trefilado en frío
244110	Plata sin labrar, semilabrada o en polvo
244120	Oro en bruto, semilabrado o en polvo
244130	Platino en bruto, semilabrado o en polvo
244140	Chapados de oro sobre metales comunes o sobre plata, en bruto o semilabrados
244150	Metales comunes o plata revestidos con oro, sin otra elaboración que semilabrados
244199	Operaciones de subcontratación que forman parte de la fabricación de metales preciosos
244211	Aluminio en bruto
244212	Óxido de aluminio, excepto corindón artificial
244221	Polvo y partículas de aluminio
244222	Barras y perfiles de aluminio
244223	Alambre de aluminio
244224	Chapas, planchas y tiras de aluminio de un espesor superior a 0,2 mm
244225	Hojas delgadas de aluminio de un espesor inferior o igual a 0,2 mm
244226	Tubos de aluminio y sus accesorios
244299	Operaciones de subcontratación que forman parte de la producción del aluminio
244311	Plomo en bruto
244312	Cinc en bruto

244313	Estaño en bruto
244321	Chapas, hojas y tiras de plomo; polvo y escamillas de plomo
244322	Polvo y partículas de cinc
244323	Barras, varillas, perfiles y alambre de cinc; planchas, hojas, tiras y hojas delgadas de cinc
244324	Barras, varillas, perfiles y alambre de estaño
244399	Operaciones de subcontratación que forman parte de la producción del plomo, el cinc y el estaño
244411	Matas de cobre; cobre de cementación
244412	Cobre sin refinar; ánodos de cobre para refinado electrolítico
244413	Cobre refinado y aleaciones de cobre sin labrar; cuproaleaciones de cobre
244421	Polvo y partículas de cobre
244422	Barras, varillas y perfiles de cobre
244423	Alambre de cobre
244424	Planchas, hojas y tiras de cobre de un espesor superior a 0,15 mm
244425	Hilo delgado de cobre de un espesor igual o inferior a 0,15 mm
244426	Tubos y tuberías de cobre y sus accesorios
244499	Operaciones de subcontratación que forman parte de la producción del cobre
244511	Níquel en bruto
244512	Matas de níquel, "sinters" de óxidos de níquel y otros productos intermedios de la metalurgia del níquel
244521	Polvo y partículas de níquel
244522	Barras, perfiles y alambre de níquel
244523	Chapas, bandas y hojas de níquel
244524	Tubos y tuberías de níquel y sus accesorios
244530	Otros metales no féreos y sus artículos; aleaciones metalocerámicas; ceniza y residuos que contengan metales o compuestos metálicos
244599	Operaciones de subcontratación que forman parte de la producción de metales no féreos
244610	Uranio natural y sus compuestos; aleaciones, dispersiones, incluidas las metalocerámicas, productos cerámicos y mezclas, que contengan uranio natural o compuestos de uranio natural
244699	Operaciones de subcontratación que forman parte del procesamiento de combustible nuclear
245111	Servicios de fundición de hierro maleable

245112	Servicios de fundición de hierro esferoidal
245113	Servicios de fundición de hierro gris
245120	Tubos y perfiles huecos de hierro colado
245130	Accesorios de tubos, de hierro colado
245199	Operaciones de subcontratación que forman parte de los servicios de fundición del hierro
245210	Servicios de fundición de acero
245220	Tubos y perfiles huecos de acero vaciado por centrifugación
245230	Accesorios de tubos, de acero colado
245310	Servicios de fundición de metales ligeros
245410	Servicios de fundición de otros metales no férricos
251110	Construcciones prefabricadas de metal
251121	Puentes de hierro o acero y sus secciones
251122	Torres y castilletes de hierro o acero
251123	Otras estructuras y partes de estructuras, planchas, varillas, ángulos, perfiles y similares, de hierro, acero o aluminio
251199	Operaciones de subcontratación que forman parte de la fabricación de estructuras metálicas y sus componentes
251210	Puertas, ventanas y sus marcos, y umbrales para puertas, de metal
251299	Operaciones de subcontratación que forman parte de la fabricación de carpintería metálica
252111	Radiadores de calefacción central de hierro o de acero que no funcionen con energía eléctrica
252112	Calderas de calefacción central para producir agua caliente y vapor a baja presión
252113	Componentes de calderas de calefacción central
252199	Operaciones de subcontratación que forman parte de la fabricación de radiadores y calderas de calefacción central
252911	Depósitos, cisternas, cubas y recipientes similares (excepto para gases comprimidos o licuados) con una capacidad superior a los 300 litros, sin dispositivos mecánicos ni térmicos
252912	Recipientes para gases comprimidos o licuados, de metal
252999	Operaciones de subcontratación que forman parte de la fabricación de cisternas, depósitos y contenedores de metal
253011	Calderas generadoras de vapor de agua o vapores de otras clases; calderas de agua sobrecalentada
253012	Aparatos auxiliares para las calderas; condensadores para máquinas de vapor

253013	Componentes de calderas generadoras de vapor de agua
253021	Reactores nucleares, excepto separadores de isótopos
253022	Componentes de reactores nucleares, excepto separadores de isótopos
253099	Operaciones de subcontratación que forman parte de la fabricación de generadores de vapor, excepto calderas para calefacción central
254011	Armas de guerra, excepto revólveres, pistolas y similares
254012	Revólveres, pistolas, armas de fuego no militares y artículos similares
254013	Bombas, misiles y municiones similares; cartuchos, otros tipos de munición y proyectiles, y sus componentes
254014	Componentes de armas militares y de otras armas
254099	Operaciones de subcontratación que forman parte de la fabricación de armas y municiones
255011	Servicios de forja de metal
255012	Servicios de estampación de metales
255013	Otros servicios de formación de metales
255020	Productos de pulvimetalurgia
256111	Servicios de chapado de metales
256112	Servicios de revestimiento de metales, excepto el chapado
256121	Servicio de tratamiento de metales en caliente, excepto el chapado
256122	Otros servicios de tratamiento de superficies de metales
256210	Servicios de torneado de piezas metálicas
256220	Otros servicios de ingeniería mecánica general
257111	Cuchillos (excepto para máquinas) y tijeras y sus hojas
257112	Navajas y maquinillas de afeitar y hojas de afeitar (incluidos flejes semiestampados para la fabricación de hojas)
257113	Otros artículos de cuchillería; juegos o instrumentos de manicura y pedicura
257114	Cucharas, tenedores, cucharones, espumaderas, palas para tartas, cuchillos de pescado o de mantequilla, pinzas para azúcar y artículos similares
257115	Espadas, sables, bayonetas, lanzas y armas similares y sus componentes
257199	Operaciones de subcontratación que forman parte de la fabricación de artículos de cuchillería y cubertería
257211	Candados, cerraduras utilizadas para vehículos de motor y para muebles, de metales comunes

257212	Otras cerraduras de metales comunes
257213	Cierres y armazones con cierres, con cerraduras incorporadas; sus componentes
257214	Bisagras, monturas-cierre, accesorios y artículos similares, indicados para vehículos de motor, puertas, ventanas, muebles y similares, de metales comunes
257299	Operaciones de subcontratación que forman parte de la fabricación de cerraduras y herrajes
257310	Herramientas de mano utilizadas en la agricultura, la horticultura o la silvicultura
257320	Sierras de mano; hojas para sierras de todas clases
257330	Otras herramientas de mano
257340	Útiles intercambiables para herramientas de mano, accionadas mecánicamente o no, o para máquinas herramienta
257350	Moldes; cajas de fundición; placas de fondo para moldes; modelos para moldes
257360	Otras herramientas
257399	Operaciones de subcontratación que forman parte de la fabricación de herramientas
259111	Cisternas, barriles, bidones, latas, cajas y recipientes similares, para cualquier contenido (excepto gas), de hierro o acero y con capacidad igual o superior a 50 litros e igual o inferior a 300 litros, sin dispositivos mecánicos ni térmicos
259112	Cisternas, barriles, bidones, latas, cajas y recipientes similares, para cualquier contenido (excepto gas), de hierro o acero, con capacidad inferior a 50 litros, sin dispositivos mecánicos ni térmicos
259199	Operaciones de subcontratación que forman parte de la fabricación de bidones y toneles de hierro o acero
259211	Botes y latas de hierro o acero de una capacidad inferior a 50 litros
259212	Barriles, bidones, latas, cajas y recipientes similares de aluminio, para cualquier contenido (excepto gas), de capacidad igual o inferior a 300 litros
259213	Tapones de corona y otros tapones, tapas y cubiertas de metales comunes
259299	Operaciones de subcontratación que forman parte de la fabricación de envases y embalajes metálicos ligeros
259311	Alambre retorcido, cables, trenzas, eslingas y artículos similares de hierro o acero, sin aislamiento eléctrico
259312	Alambre de púa, de hierro o acero; alambre retorcido, cables, trenzas y artículos similares de cobre o aluminio sin aislamiento eléctrico
259313	Tela metálica, enrejados, rejillas y cercas de acero, hierro o cobre; productos de metal desplegado, de hierro, acero o cobre
259314	Puntas, clavos, chinchetas, grapas y artículos similares
259315	Alambre, varillas, tubos, placas, electrodos, con revestimiento o con alma de material fundente

259316	Muelles y hojas para muelles, de hierro o acero; muelles de cobre
259317	Cadenas (excepto cadenas de eslabones articulados) y sus componentes
259318	Agujas de coser, agujas de tejer, pasacintas, agujas de ganchillo, punzones para bordar y artículos similares de uso manual, de hierro o acero imperdibles y otros alfileres de hierro y acero n.c.o.p.
259399	Operaciones de subcontratación que forman parte de la fabricación de productos de alambre, cadenas y muelles
259411	Elementos roscados de sujeción de hierro o acero n.c.o.p.
259412	Elementos de sujeción sin roscar, de hierro o acero n.c.o.p.
259413	Elementos de sujeción de cobre, roscados y sin roscar
259499	Operaciones de subcontratación que forman parte de la fabricación de pernos y productos de tornillería
259911	Fregaderos, lavabos, bañeras y otros artículos sanitarios y sus componentes, de hierro, acero, cobre o aluminio
259912	Artículos de mesa, cocina o de uso doméstico y sus componentes, de hierro, acero, cobre o aluminio
259921	Cajas de caudales, puertas blindadas y compartimientos para cámaras acorazadas, cofres y cajas de seguridad y artículos similares, de metales comunes
259922	Bandejas de correspondencia o para papel, cajas para plumas, portasellos y artículos similares, de metales comunes, excepto el mobiliario de oficina
259923	Mecanismos para encuadernación de hojas intercambiables o para clasificadores, clips para cartas y artículos de oficina similares y grapas en tiras, de metales comunes
259924	Estatuillas y otros objetos de adorno, marcos para fotografías, cuadros o similares y espejos de metales comunes
259925	Cierres, monturas cierre, hebillas, hebillas cierre, corchetes, ganchos, anillos para ojete y artículos similares, de metales comunes, para prendas de vestir, calzado, toldos, marroquinería o demás artículos confeccionados; remaches tubulares o con espiga hendida de metal común; cuentas y lentejuelas, de metales comunes
259926	Hélices para buques y sus componentes
259929	Otros artículos de metales comunes n.c.o.p.
259999	Operaciones de subcontratación que forman parte de la fabricación de otros productos metálicos elaborados n.c.o.p.
261111	Tubos catódicos para receptores de televisión; tubos para cámaras de televisión; otros tipos de tubos catódicos
261112	Magnetrones, klistrones, tubos para hiperfrecuencias y otros tipos de válvulas y tubos
261121	Diodos; transistores; tiristores, "diacs" y "triacs"

261122	Dispositivos semiconductores; diodos emisores de luz; cristales piezoeléctricos montados y sus componentes
261130	Circuitos electrónicos integrados
261140	Componentes de válvulas y tubos electrónicos y otros componentes electrónicos n.c.o.p.
261150	Placas de circuitos impresos
261191	Servicios relacionados con la fabricación de circuitos electrónicos integrados
261199	Operaciones de subcontratación que forman parte de la fabricación de componentes electrónicos
261210	Circuitos impresos ensamblados
261220	Tarjetas de sonido, vídeo, red y similares para ordenadores
261230	Tarjetas inteligentes
261291	Servicios relativos a la impresión de circuitos y al microensamblaje en circuitos impresos
261299	Operaciones de subcontratación que forman parte de la fabricación de circuitos impresos ensamblados
262011	Ordenadores portátiles de peso igual o inferior a 10 kg; agendas electrónicas y artículos similares
262012	Terminales de punto de venta, cajeros automáticos y artículos análogos que puedan conectarse a ordenadores o a redes
262013	Ordenadores con, al menos, una unidad central de proceso, una unidad de entrada y una de salida, combinadas o no
262014	Ordenadores presentados en forma de sistema
262015	Otros tipos de ordenadores, incluidos los que contengan en la misma carcasa uno o dos de los tipos de unidades siguientes: unidad de memoria, unidad de entrada y unidad de salida
262016	Unidades de entrada o de salida, aunque incluyan unidades de memoria en la misma carcasa
262017	Pantallas y proyectores utilizados en informática
262018	Unidades que realicen como mínimo dos de las funciones siguientes: impresión, escaneado, copia, fax
262021	Unidades de memoria
262022	Dispositivos de memoria permanente mediante semiconductores
262030	Otras unidades de ordenadores
262040	Componentes y accesorios de ordenadores
262091	Servicios de fabricación de ordenadores y equipos periféricos
262099	Operaciones de subcontratación que forman parte de la fabricación de ordenadores y equipos periféricos

263011	Emisores de radio o televisión con aparato receptor incorporado
263012	Emisores de radio o televisión con aparato receptor no incorporado
263013	Cámaras de televisión
263021	Teléfonos de auricular inalámbrico combinado con micrófono
263022	Teléfonos móviles (celulares) y los de otras redes inalámbricas
263023	Otro tipo de teléfonos y aparatos para la emisión y recepción de la voz, imágenes u otros datos, incluidos los de comunicaciones en redes alámbricas o inalámbricas, como redes locales o generales
263030	Componentes de aparatos eléctricos de telefonía o telegrafía
263040	Antenas y reflectores de antena de cualquier tipo y sus componentes; componentes de emisores de radio o televisión y cámaras de televisión
263050	Avisadores eléctricos de protección contra robos o incendios y aparatos similares
263060	Componentes de avisadores eléctricos de protección contra robos o incendios y aparatos similares
263099	Operaciones de subcontratación que forman parte de la fabricación de equipos de comunicaciones
264011	Receptores de radiodifusión (excepto para vehículos de motor), incluso combinados con aparatos de grabación o reproducción de sonido o con un reloj
264012	Receptores de radiodifusión que solo funcionen con fuente de energía exterior, para vehículos de motor
264020	Televisores, incluso combinados con receptores de radiodifusión o aparatos de grabación o reproducción de sonido o imágenes
264031	Giradiscos, tocadiscos, reproductores de casetes y otros aparatos de reproducción de sonido
264032	Magnetófonos y otros aparatos de grabación de sonido
264033	Cámaras de vídeo y otros aparatos de grabación o reproducción de imágenes
264034	Pantallas y proyectores que no incorporen aparatos de recepción de televisión ni sean utilizados principalmente en informática
264041	Micrófonos y sus soportes
264042	Altavoces; auriculares, incluso combinados con un micrófono
264043	Amplificadores eléctricos de audiofrecuencia; aparatos eléctricos para amplificación del sonido
264044	Receptores de radiotelefonía o radiotelegrafía n.c.o.p.
264051	Componentes y accesorios de material de sonido y vídeo
264052	Componentes de receptores y emisores de radio

264060	Consolas de videojuego (utilizadas con un receptor de televisión o con una pantalla incorporada) y otros juegos de habilidad o azar con pantalla electrónica
264099	Operaciones de subcontratación que forman parte de la fabricación de productos electrónicos de consumo
265111	Brújulas; otros instrumentos y aparatos de navegación
265112	Teodolitos y taquímetros; otros instrumentos y aparatos de topografía, hidrografía, oceanografía, hidrología y meteorología
265120	Aparatos de radar y de ayuda a la radionavegación
265131	Balanzas sensibles a un peso inferior o igual a 5 cg
265132	Mesas y máquinas para dibujar y otros instrumentos de dibujo, trazado o cálculo matemático
265133	Instrumentos manuales de medida de longitudes (incluidos micrómetros y calibradores) n.c.o.p.
265141	Instrumentos y aparatos para la medida o la detección de radiaciones ionizantes
265142	Osciloscopios y oscilógrafos catódicos
265143	Instrumentos para la medida de magnitudes eléctricas sin dispositivo de registro
265144	Instrumentos y aparatos de telecomunicaciones
265145	Instrumentos y aparatos de medida o control de magnitudes eléctricas n.c.o.p.
265151	Hidrómetros, termómetros, pirómetros, barómetros higrómetros y psicrómetros
265152	Instrumentos de medida o control del caudal, nivel, presión u otras características de los líquidos y gases
265153	Instrumentos y aparatos para el análisis físico o químico n.c.o.p.
265161	Microscopios (excepto microscopios ópticos) y difractógrafos
265162	Máquinas y aparatos de ensayo de las propiedades mecánicas de los materiales
265163	Contadores de gases, líquidos o electricidad
265164	Cuentarrevoluciones, contadores de producción, taxímetros; velocímetros y tacómetros
265165	Instrumentos y aparatos de regulación y control automáticos, hidráulicos o neumáticos
265166	Instrumentos, aparatos y máquinas de medida o control n.c.o.p.
265170	Termostatos, manostatos y otros instrumentos y aparatos automáticos de regulación o control
265181	Componentes de aparatos de radar y de ayuda a la radionavegación
265182	Componentes y accesorios de los productos de los códigos 26.51.12, 26.51.32, 26.51.33, 26.51.4 y 26.51.5; micrótomos; sus componentes n.c.o.p.
265183	Componentes y accesorios de microscopios (excepto microscopios ópticos) y difractógrafos

265184	Componentes y accesorios de los productos de los códigos 26.51.63 y 26.51.64
265185	Componentes y accesorios de los productos de los códigos 26.51.65, 26.51.66 y 26.51.70
265186	Componentes y accesorios de los productos de los códigos 26.51.11 y 26.51.62
265199	Operaciones de subcontratación que forman parte de la fabricación de instrumentos y aparatos de medida, verificación y navegación
265211	Relojes de pulsera y relojes de bolsillo con caja de metales preciosos o chapada de metales preciosos
265212	Otros relojes de pulsera, relojes de bolsillo y otros tipos de relojes, incluidos los cronómetros
265213	Relojes de tableros de instrumentos y relojes similares para automóviles
265214	Relojes con pequeño mecanismo de relojería; despertadores y relojes de pared; otros relojes
265221	Mecanismos de relojes
265222	Cajas de relojería y sus componentes
265223	Otros componentes de relojes
265224	Registradores de asistencia, indicadores de fecha; parquímetros, interruptores horarios con mecanismo de relojería
265299	Operaciones de subcontratación que forman parte de la fabricación de relojes
266011	Aparatos de rayos X que utilizan radiaciones alfa, beta o gamma
266012	Aparatos de electrodiagnóstico utilizados en medicina
266013	Aparatos de rayos ultravioletas o infrarrojos utilizados en medicina
266014	Estimuladores cardiacos; audífonos
266091	Servicios de fabricación de instrumental médico
266099	Operaciones de subcontratación que forman parte de la fabricación de equipos de radiación, electromédicos y electroterapéuticos
267011	Objetivos para cámaras, proyectores o ampliadoras o reductoras fotográficas
267012	Cámaras para la preparación de clichés o cilindros de imprenta; cámaras para el registro de documentos en microfilmes, microfichas y similares
267013	Cámaras digitales
267014	Cámaras fotográficas con autorrevelado y otras cámaras
267015	Cámaras cinematográficas
267016	Proyectores cinematográficos
267019	Otro equipo fotográfico; Componentes y accesorios de equipo fotográfico

267021	Materias polarizantes en hojas o en placas; lentes, prismas, espejos y otros elementos de óptica (excepto de vidrio sin trabajar ópticamente), incluso montados, excepto los destinados a cámaras, proyectores o ampliadoras o reductoras fotográficas
267022	Gemelos, catalejos y otros telescopios ópticos; otros instrumentos astronómicos; microscopios ópticos
267023	Dispositivos de cristal líquido; láseres, excepto los diodos de láser; aparatos e instrumentos ópticos n.c.o.p.
267024	Dispositivos e instrumentos ópticos de medida y control
267025	Componentes y accesorios de gemelos, catalejos y otros telescopios ópticos, de otros instrumentos astronómicos y de microscopios ópticos
267026	Componentes y accesorios de dispositivos de cristal líquido, láseres (excepto diodos de láser) y aparatos e instrumentos ópticos n.c.o.p
267099	Operaciones de subcontratación que forman parte de la fabricación de instrumentos de óptica y equipo fotográfico
268011	Soportes magnéticos sin grabar, excepto tarjetas con banda magnética
268012	Soportes ópticos sin grabar
268013	Otros soportes, incluso matrices y másteres para producir discos
268014	Tarjetas con banda magnética
268099	Operaciones de subcontratación que forman parte de la fabricación de soportes magnéticos y ópticos
271110	Motores de potencia inferior o igual a 37,5 W; otros motores de corriente continua; generadores de corriente continua
271121	Motores universales de potencia superior a 37,5 W;
271122	Motores monofásicos de corriente alterna
271123	Motores polifásicos de corriente alterna de potencia inferior o igual a 750 W
271124	Motores polifásicos de corriente alterna de potencia superior a 750 W e inferior o igual a 75 kW
271125	Motores polifásicos de corriente alterna de potencia superior a 75 kW
271126	Generadores de corriente alterna (alternadores)
271131	Grupos electrógenos con motor de émbolo de explosión y encendido por compresión
271132	Grupos electrógenos con motor de émbolo de explosión y encendido por chispa; otros tipos de grupos electrógenos; convertidores rotativos eléctricos
271141	Transformadores de dieléctrico líquido
271142	Otros transformadores de potencia inferior o igual a 16 kVA
271143	Otros transformadores de potencia superior a 16 kVA

271150	Balastos o reactancias para lámparas o tubos de descarga; otros inductores
271161	Componentes de motores y generadores eléctricos
271162	Componentes de transformadores e inductores
271199	Operaciones de subcontratación que forman parte de la fabricación de motores, generadores y transformadores eléctricos
271210	Aparatos eléctricos para la conexión o protección de circuitos eléctricos, para una tensión superior a 1000 V
271221	Fusibles para una tensión inferior o igual a 1000 V
271222	Disyuntores para una tensión inferior o igual a 1000 V
271223	Aparatos para la protección de circuitos eléctricos n.c.o.p., para una tensión inferior o igual a 1000 V
271224	Relés para una tensión inferior o igual a 1000 V
271231	Cuadros y otros soportes con aparatos eléctricos de conexión o protección, para una tensión inferior o igual a 1000 V
271232	Cuadros y otros soportes con aparatos eléctricos de conexión o protección, para una tensión superior a 1000 V
271240	Componentes de aparatos de distribución y control eléctrico
271299	Operaciones de subcontratación que forman parte de la fabricación de aparatos de distribución y control eléctrico
272011	Pilas y baterías primarias
272012	Componentes de pilas y baterías primarias
272021	Acumuladores eléctricos de plomo para el arranque de motores de émbolo
272022	Acumuladores eléctricos de plomo, excepto para el arranque de motores de émbolo
272023	Acumuladores eléctricos de níquel-cadmio, níquel-metalhidruro, iones de litio, polímero de litio, níquel-hierro y de otro tipo
272024	Componentes de acumuladores eléctricos, incluidos los separadores
272099	Operaciones de subcontratación que forman parte de la fabricación de pilas y acumuladores eléctricos
273111	Cables de fibra óptica constituidos por fibras enfundadas individualmente
273112	Fibras ópticas y haces de fibras ópticas; cables de fibra óptica, excepto los constituidos por fibras enfundadas individualmente
273199	Operaciones de subcontratación que forman parte de la fabricación de cables de fibra óptica
273211	Alambres aislados para bobinar

273212	Cable coaxial y otros conductores eléctricos coaxiales
273213	Otros conductores eléctricos para una tensión inferior o igual a 1000 V
273214	Otros conductores eléctricos para una tensión superior a 1000 V
273299	Operaciones de subcontratación que forman parte de la fabricación de otros hilos y cables electrónicos y eléctricos
273311	Interruptores para una tensión inferior o igual a 1000 V
273312	Interruptores para una tensión inferior o igual a 1000 V
273313	Clavijas, tomas de corriente y otros aparatos para la conexión o la protección de circuitos eléctricos n.c.o.p.
273314	Piezas de materiales plásticos para el aislamiento eléctrico
273399	Operaciones de subcontratación que forman parte de la fabricación de dispositivos de cableado
274011	Faros o unidades "sellados"
274012	Lámparas de incandescencia halógenas de wolframio, excepto las de rayos ultravioletas o infrarrojos
274013	Lámparas de incandescencia de potencia inferior o igual a 200 W para una tensión superior a 100 V n.c.o.p.
274014	Lámparas de incandescencia n.c.o.p.
274015	Lámparas de descarga; lámparas de rayos ultravioletas o infrarrojos; lámparas de arco
274021	Lámparas eléctricas portátiles que funcionen con pilas, acumuladores, magnetos
274022	Lámparas eléctricas de cabecera, de mesa, de oficina o de pie
274023	Aparatos de alumbrado no eléctricos
274024	Anuncios, letreros y placas indicadoras, luminosos, y artículos similares
274025	Lámparas y otros aparatos eléctricos de techo o de pared
274030	Otras lámparas y aparatos de iluminación
274041	Componentes de lámparas eléctricas de incandescencia o de descarga
274042	Componentes de lámparas y aparatos de iluminación
274099	Operaciones de subcontratación que forman parte de la fabricación de lámparas y aparatos eléctricos de iluminación
275111	Refrigeradores y congeladores de tipo doméstico
275112	Lavavajillas de tipo doméstico
275113	Lavadoras y secadoras de tipo doméstico

275114	Mantas eléctricas
275115	Ventiladores y campanas de ventilación o reciclado de tipo doméstico
275121	Aparatos domésticos electromecánicos con motor eléctrico incorporado
275122	Máquinas de afeitar y aparatos de depilar y cortar el pelo, con motor eléctrico incorporado
275123	Aparatos electrotérmicos para el cuidado del cabello o para secar las manos; planchas eléctricas
275124	Otros aparatos electrotérmicos
275125	Calentadores eléctricos de agua instantáneos o de acumulación y calentadores eléctricos de inmersión
275126	Aparatos eléctricos para la calefacción de locales, del suelo o usos similares
275127	Hornos de microondas
275128	Otros hornos; cocinas, hornillos, calentadores anulares; parrillas, asadores
275129	Resistencias eléctricas calentadoras
275130	Componentes de electrodomésticos
275199	Operaciones de subcontratación que forman parte de la fabricación de electrodomésticos
275211	Aparatos domésticos para cocinar y calentaplatos, de hierro, acero o cobre, no eléctricos
275212	Otros aparatos domésticos de combustibles gaseosos o de gas y otros combustibles, o de combustibles líquidos o sólidos
275213	Generadores o distribuidores no eléctricos de aire caliente n.c.o.p., de hierro o acero
275214	Calentadores no eléctricos de agua, instantáneos o de acumulación
275220	Componentes de estufas, cocinas, calentaplatos y aparatos domésticos no eléctricos similares
275299	Operaciones de subcontratación que forman parte de la fabricación de aparatos domésticos no eléctricos
279011	Máquinas y aparatos eléctricos con función propia
279012	Aisladores eléctricos; piezas aislantes para máquinas o material eléctricos; tubos para la conducción eléctrica
279013	Electrodos de carbón y otros artículos de grafito o de otros carbonos para usos eléctricos
279020	Paneles indicadores con dispositivos de cristal líquido o luz emitida por diodos; aparatos eléctricos de señalización acústica o visual
279031	Maquinaria y aparatos eléctricos para soldadura blanda, fuerte y autógena; máquinas y aparatos eléctricos para proyectar en caliente metales o carburos metálicos sinterizados
279032	Componentes de maquinaria y aparatos eléctricos para soldadura blanda, fuerte y autógena y de máquinas y aparatos eléctricos para proyectar en caliente metales o carburos metálicos sinterizados

279033	Componentes de otros tipos de material eléctrico; componentes eléctricos de máquinas o aparatos, n.c.o.p.
279041	Inversores, rectificadores y convertidores
279042	Pilas de combustible
279043	Descargadores de sobretensión, para una tensión superior a 1000 V
279044	Cables de aparatos y de prolongación, y otros juegos de cables eléctricos con hilos aislados y conectores
279045	Electroimanes; dispositivos electromagnéticos de acoplamiento y frenos; cabezas elevadoras electromagnéticas; aceleradores eléctricos de partículas; generadores de señales eléctricas y demás equipo eléctrico n.c.o.p.
279051	Condensadores eléctricos fijos para redes eléctricas de 50/60 Hz de una potencia reactiva superior o igual a 0,5 kvar
279052	Otros condensadores eléctricos fijos
279053	Condensadores eléctricos variables o ajustables
279060	Resistencias eléctricas, excepto resistencias de calentamiento
279070	Aparatos eléctricos de señalización, de seguridad, de control o de mando, para vías férreas o similares, carreteras o vías navegables, áreas de servicio o estacionamientos, instalaciones portuarias o aeropuertos
279081	Componentes de condensadores eléctricos
279082	Componentes de resistencias eléctricas, reóstatos y potenciómetros
279099	Operaciones de subcontratación que forman parte de la fabricación de otro material y equipo eléctrico
281111	Motores fueraborda para la propulsión de barcos
281112	Motores de encendido por chispa para la propulsión de barcos; otros motores
281113	Otros motores de émbolo de explosión y encendido por compresión, excepto los destinados a aeronaves, vehículos automóviles y ciclomotores
281121	Turbinas de vapor de agua y otras turbinas de vapor
281122	Turbinas y ruedas hidráulicas
281123	Turbinas de gas, excepto turborreactores y turbohélices
281124	Turbinas eólicas
281131	Componentes de turbinas de vapor de agua y otras turbinas de vapor
281132	Componentes de turbinas y ruedas hidráulicas, incluidos los reguladores
281133	Componentes de turbinas de gas, excepto turborreactores y turbohélices

281141	Componentes de motores de explosión y encendido por chispa, excepto componentes de motores de avión
281142	Componentes de otros motores n.c.o.p.
281199	Operaciones de subcontratación que forman parte de la fabricación de motores y turbinas, excepto los destinados a aeronaves, vehículos automóviles y ciclomotores
281211	Motores hidráulicos y neumáticos con movimiento rectilíneo (émbolos)
281212	Motores hidráulicos y neumáticos con movimiento rotatorio
281213	Bombas hidráulicas
281214	Válvulas hidráulicas y neumáticas
281215	Equipos hidráulicos
281216	Sistemas hidráulicos
281220	Componentes de equipos de transmisión hidráulica y neumática
281299	Operaciones de subcontratación que forman parte de la fabricación de equipos de transmisión hidráulica y neumática
281311	Bombas para carburante, lubricantes, refrigerante y hormigón
281312	Otras bombas volumétricas alternativas para líquidos
281313	Otras bombas volumétricas rotativas para líquidos
281314	Otras bombas centrífugas para líquidos; bombas de otro tipo
281321	Bombas de vacío
281322	Bombas de aire, de mano o de pedal
281323	Compresores para equipos frigoríficos
281324	Compresores de aire montados en bastidores remolcables con ruedas
281325	Turbocompresores
281326	Compresores volumétricos alternativos
281327	Compresores volumétricos rotativos, de un eje o más
281328	Compresores de otro tipo
281331	Componentes de otras bombas; componentes de elevadores de líquidos
281332	Componentes de bombas de aire o de vacío, compresores de aire o gas, ventiladores o extractores
281399	Operaciones de subcontratación que forman parte de la fabricación de otras bombas y compresores

281411	Válvulas reductoras de presión, control, retención y seguridad
281412	Grifos, llaves, válvulas para fregaderos, lavabos, bidés, cisternas, bañeras e instalaciones similares; válvulas de radiadores de calefacción central
281413	Válvulas de regulación, válvulas de paso directo, válvulas de asiento
281420	Componentes de grifería y válvulas
281499	Operaciones de subcontratación que forman parte de la fabricación de otra grifería y válvulas
281510	Rodamientos de bolas o de rodillos
281521	Cadenas de eslabones articulados de hierro o acero
281522	Árboles de transmisión (incluidos los de levas y los cigüeñales) y manivelas
281523	Cajas de cojinetes y cojinetes
281524	Engranajes y ruedas de fricción; husillos fileteados de bolas o rodillos; reductores, multiplicadores y otros variadores de velocidad
281525	Volantes y poleas, incluidos los motones
281526	Embragues y órganos de acoplamiento, incluidas las juntas de articulación
281531	Bolas, rodillos y agujas; componentes de rodamientos de bolas o de rodillos
281532	Componentes de cadenas de eslabones articulados de hierro o acero
281539	Componentes de otros rodamientos y de órganos mecánicos de transmisión n.c.o.p.
281599	Operaciones de subcontratación que forman parte de la fabricación de cojinetes, engranajes y elementos mecánicos de transmisión
282111	Hornos para la alimentación; alimentadores y parrillas mecánicas; descargadores mecánicos de cenizas y aparatos similares
282112	Hornos no eléctricos industriales o de laboratorio, incluidos los incineradores, excepto hornos de panadería
282113	Hornos eléctricos industriales o de laboratorio; equipos de calentamiento por inducción o dieléctricos
282114	Componentes de hornos y quemadores
282199	Operaciones de subcontratación que forman parte de la fabricación de hornos y quemadores
282211	Polipastos
282212	Tornos para los pozos de minas; tornos especialmente proyectados para el interior de las minas; otros tornos; cabrestantes
282213	Gatos elevadores del tipo de los usados para levantar vehículos
282214	Grúas de brazo móvil; grúas; puentes rodantes, pórticos de descarga o de manipulación, puentes grúa, carretillas puente y carretillas grúa

282215	Carretillas apiladoras, otros tipos de carretillas de elevación; carretillas utilizadas en las plataformas de las estaciones de ferrocarril
282216	Ascensores, montacargas, escaleras mecánicas y pasillos móviles
282217	Aparatos elevadores y transportadores de acción continua, neumáticos y de otro tipo, para mercancías
282218	Otras máquinas de elevación, manipulación, carga o descarga
282219	Componentes de maquinaria de elevación y manipulación
282220	Cangilones, cucharas, palas, tenazas y mordazas para grúas, excavadoras y máquinas similares
282299	Operaciones de subcontratación que forman parte de la fabricación de maquinaria de elevación y manipulación
282310	Máquinas de contabilidad y máquinas similares con dispositivo de cálculo incorporado
282321	Máquinas de oficina
282322	Partes y accesorios de máquinas de oficina
282391	Servicios de fabricación de máquinas de oficina y contabilidad, excepto equipos informáticos
282399	Operaciones de subcontratación que forman parte de la fabricación de máquinas y equipos de oficina, excepto equipos informáticos
282411	Herramientas electromecánicas manuales con motor eléctrico incorporado
282412	Otras herramientas eléctricas manuales
282421	Componentes de herramientas electromecánicas manuales con motor eléctrico incorporado
282422	Componentes de otras herramientas eléctricas manuales
282499	Operaciones de subcontratación que forman parte de la fabricación de herramientas eléctricas manuales
282511	Intercambiadores de calor y aparatos para la licuefacción del aire u otros gases
282512	Acondicionadores de aire
282513	Maquinaria de refrigeración y congelación y bombas de calor, excepto para uso doméstico
282514	Maquinaria y aparatos n.c.o.p. para la filtración o purificación de gases
282520	Ventiladores, excepto de mesa, pie, ventana, techo o tejado
282530	Componentes de maquinaria de refrigeración y congelación y de bombas de calor
282599	Operaciones de subcontratación que forman parte de la fabricación de maquinaria de ventilación y refrigeración no doméstica
282911	Generadores de gas pobre o de gas de agua; generadores de acetileno y gases similares; aparatos de destilación o rectificación

282912	Aparatos para filtrar o depurar líquidos
282913	Filtros de aceite, filtros de gasolina y filtros de entrada de aire para motores de explosión
282921	Aparatos para limpiar, rellenar, envasar o embalar botellas u otros recipientes
282922	Extintores, aerógrafos, aparatos de chorro de vapor o arena y aparatos mecánicos similares, excepto de uso agrícola
282923	Juntas con cobertura metálica; juntas mecánicas de estanqueidad
282931	Instrumentos para pesar con fines industriales; básculas de pesada continua sobre transportadores; básculas de pesada constante y básculas para descargar un peso predeterminado
282932	Balanzas domésticas o para personas
282939	Otros instrumentos para pesar y medir
282941	Centrifugadoras n.c.o.p.
282942	Calandrias u otras máquinas laminadoras, excepto para metal o vidrio
282943	Máquinas automáticas de venta de productos
282950	Lavavajillas de tipo industrial
282960	Maquinaria n.c.o.p. para el tratamiento de materiales por procesos que entrañan un cambio de temperatura
282970	Maquinaria y aparatos no eléctricos para soldadura blanda, fuerte y autógena, y sus componentes; máquinas y aparatos de gas para el temple superficial
282981	Componentes de generadores de gas pobre o de gas de agua
282982	Componentes de centrifugadoras; componentes de aparatos para filtrar o depurar líquidos o gases
282983	Componentes de calandrias u otras máquinas laminadoras; componentes de aparatos para pulverizar; pesos para instrumentos de pesar
282984	Componentes de máquinas y aparatos sin conexiones eléctricas n.c.o.p.
282985	Componentes de máquinas para lavar vajillas, llenar, cerrar, envasar, etiquetar, limpiar botellas, cajas, latas u otros recipientes similares
282986	Componentes de maquinaria y aparatos no eléctricos para soldadura blanda, fuerte y autógena; máquinas y aparatos de gas para el temple superficial
282999	Operaciones de subcontratación que forman parte de la fabricación de otra maquinaria de uso general n.c.o.p.
283010	Motocultores
283021	Tractores de potencia inferior o igual a 37 kW
283022	Tractores de potencia superior a 37 kW e inferior o igual a 59 kW

283023	Tractores de potencia superior a 59 kW
283031	Arados
283032	Gradas (rastras), escarificadores, cultivadores, extirpadores, azadas, rotativas (rotocultores), escardadoras y binadoras
283033	Sembradoras, plantadoras y trasplantadoras
283034	Esparcidores de estiércol y distribuidores de abonos
283039	Otra maquinaria agraria y forestal para la preparación del suelo
283040	Cortadoras de césped
283051	Segadoras, incluidas las barras de corte para montar en un tractor
283052	Henificadoras
283053	Prensas para paja o forraje, incluidas las prensas recogedoras
283054	Cosechadoras de raíces o tubérculos
283059	Maquinaria para cosechar y trillar n.c.o.p.
283060	Aparatos mecánicos para proyectar, dispersar o pulverizar líquidos o polvos para la agricultura o la horticultura
283070	Remolques y semirremolques de carga y descarga automáticas para usos agrícolas
283081	Máquinas para limpiar, seleccionar o clasificar huevos, fruta u otros productos agrícolas, excepto semillas, granos o legumbres secas
283082	Ordeñadoras
283083	Maquinaria para preparar piensos
283084	Incubadoras y criadoras
283085	Maquinaria para la avicultura
283086	Maquinaria agrícola, para la horticultura, la silvicultura, la avicultura o la apicultura n.c.o.p.
283091	Componentes de cosechadoras y trilladoras n.c.o.p.
283092	Componentes de maquinaria agraria y forestal para la preparación del suelo
283093	Componentes de otra maquinaria agraria y forestal
283094	Componentes de ordeñadoras y maquinaria para la industria lechera n.c.o.p.
283099	Operaciones de subcontratación que forman parte de la fabricación de maquinaria agraria y forestal
284111	Máquinas herramienta para trabajar el metal por arranque del mismo mediante láser, ultrasonido, chorro de agua o medios similares

284112	Centros de mecanizado, máquinas de puesto fijo y máquinas de puesto múltiple para trabajar el metal
284121	Tornos que trabajen por arranque de metales
284122	Máquinas herramienta para taladrar, perforar o fresar el metal; máquinas herramienta para roscar metales n.c.o.p.
284123	Máquinas herramienta para desbarbar, afilar, rectificar u otros tipos de acabado similares, del metal
284124	Máquinas herramienta para fresar, aserrar, tronzar u otros tipos de acabado similares, del metal
284131	Máquinas herramienta para curvar, plegar y enderezar el metal
284132	Máquinas herramienta para punzonar o entallar el metal
284133	Máquinas herramienta para forjar o estampar y martillos; prensas hidráulicas y prensas para trabajar el metal n.c.o.p.
284134	Máquinas herramienta n.c.o.p. para trabajar el metal y carburos metálicos sinterizados (cermets), sin arranque de material
284140	Componentes y accesorios de máquinas herramienta para trabajar el metal
284199	Operaciones de subcontratación que forman parte de la fabricación de máquinas herramienta para trabajar el metal
284911	Máquinas herramienta para trabajar la piedra, la cerámica, el hormigón o materiales minerales similares, o para trabajar el vidrio en frío
284912	Máquinas herramienta para trabajar la madera, el corcho, el hueso, el caucho endurecido, el plástico duro o materiales duros similares; maquinaria para la galvanoplastia
284913	Perforadoras rotativas fijas o de percusión, máquinas para limar, remachadoras, cizallas
284921	Portaherramientas y cabezales de roscar de apertura automática para máquinas herramienta
284922	Portapiezas para máquinas herramienta
284923	Dispositivos divisores y otros dispositivos especiales para máquinas herramienta
284924	Componentes y accesorios de máquinas herramienta para trabajar la madera, el corcho, la piedra, el caucho endurecido y materiales duros similares
284999	Operaciones de subcontratación que forman parte de la fabricación de otras máquinas herramienta
289111	Convertidores, cucharas de colada, lingoteras y máquinas de colar; laminadoras para metales
289112	Componentes de maquinaria para la industria metalúrgica; componentes de laminadoras de metales
289199	Operaciones de subcontratación que forman parte de la fabricación de maquinaria para la industria metalúrgica
289211	Aparatos elevadores y transportadores de acción continua para trabajos subterráneos

289212	Cortadoras de carbón o roca y maquinaria para hacer túneles; otros tipos de maquinaria de sondeo y perforación
289221	Topadoras y topadoras angulares, autopropulsadas
289222	Niveladoras autopropulsadas; traíllas autopropulsadas
289223	Apisonadoras y rodillos apisonadoras autopropulsados
289224	Cargadoras de pala frontal autopropulsadas
289225	Palas mecánicas autopropulsadas, excavadoras y palas cargadoras cuya superestructura pueda girar 360°, excepto las palas cargadoras de carga frontal
289226	Otras palas mecánicas autopropulsadas, excavadoras y palas cargadoras; otras máquinas autopropulsadas para la minería
289227	Hojas de topadoras, incluso angulares
289228	Volquetes automotores para su uso fuera de la red de carreteras
289230	Otros tipos de maquinaria para excavar
289240	Maquinaria para clasificar, moler, mezclar y tratamientos similares de la tierra, la piedra, los minerales y otras materias minerales
289250	Tractores de oruga
289261	Componentes de máquinas de sondeo, perforación o excavación; componentes de grúas
289262	Componentes de maquinaria para clasificar, moler u otros tratamientos similares de la tierra, la piedra y materias similares
289299	Operaciones de subcontratación que forman parte de la fabricación de maquinaria para las industrias extractivas y de la construcción
289311	Desnatadoras centrífugas
289312	Máquinas y aparatos para la industria lechera
289313	Maquinaria para moler o preparar cereales o legumbres secas n.c.o.p.
289314	Maquinaria utilizada para la producción de vino, sidra, jugos de frutas y bebidas similares
289315	Hornos de panadería no eléctricos; aparatos no domésticos para cocinar y calentar
289316	Secadores para productos agrícolas
289317	Maquinaria para la preparación industrial o la fabricación de alimentos o bebidas, incluidos grasas y aceites
289318	Maquinaria para la preparación o elaboración de tabaco n.c.o.p.
289320	Máquinas para limpiar, seleccionar o clasificar semillas, granos o legumbres secas
289331	Componentes de máquinas para la elaboración de bebidas

289332	Componentes de máquinas para la elaboración de productos alimenticios
289333	Componentes de máquinas para la elaboración de tabaco
289334	Componentes de máquinas para limpiar, seleccionar o clasificar semillas, granos o legumbres secas
289399	Operaciones de subcontratación que forman parte de la fabricación de maquinaria para la industria de la alimentación, bebidas y tabaco
289411	Máquinas para la extrusión, el estirado, el texturado o el corte de materias textiles manufacturadas; máquinas para la preparación de fibras textiles
289412	Máquinas de hilado de materias textiles; máquinas para el doblado, torcido, bobinado o devanado de materias textiles
289413	Telares
289414	Tricotosas; máquinas de cosido por cadeneta y máquinas similares; máquinas para insertar mechones
289415	Maquinaria auxiliar para las máquinas utilizadas para trabajar materias textiles; estampadoras
289421	Maquinaria para lavar, limpiar, escurrir, planchar, prensar, secar, enrollar, etc., hilados textiles y tejidos; maquinaria para el acabado del fieltro
289422	Máquinas para lavar ropa; máquinas de limpieza en seco; máquinas para secar con capacidad superior a 10 kg
289423	Secadoras centrífugas de ropa
289424	Máquinas de coser, excepto máquinas de coser pliegos y máquinas de coser domésticas
289430	Maquinaria para el trabajo de cuero o piel o para fabricar o reparar calzado y otros artículos
289440	Máquinas de coser domésticas
289451	Componentes y accesorios de telares y máquinas de tejer
289452	Componentes de otra maquinaria para las industrias textil, de la confección y del cuero
289499	Operaciones de subcontratación que forman parte de la fabricación de maquinaria para las industrias textil, de la confección y del cuero
289511	Maquinaria para la producción de papel y cartón, excepto sus componentes
289512	Componentes de maquinaria para la producción de papel y cartón
289599	Operaciones de subcontratación que forman parte de la fabricación de maquinaria para la industria del papel y cartón
289610	Maquinaria n.c.o.p. para trabajar el caucho o el plástico, o para fabricar productos a partir de estos materiales
289620	Componentes de maquinaria n.c.o.p. para trabajar el caucho o el plástico, o para fabricar productos a partir de estos materiales

289699	Operaciones de subcontratación que forman parte de la fabricación de maquinaria para las industrias del plástico y del caucho
289911	Maquinaria para la encuadernación, incluidas las máquinas de coser pliegos
289912	Maquinaria, aparatos y material para componer, preparar o fabricar clichés o planchas de imprenta
289913	Maquinaria para la impresión en offset, excepto de oficina
289914	Otra maquinaria para la impresión, excepto de oficina
289920	Máquinas y aparatos del tipo utilizado exclusiva o principalmente para fabricar bloques o discos semiconductores, dispositivos semiconductores, circuitos integrados o pantallas planas
289931	Secadoras para madera, pasta papelera, papel o cartón; secadoras no domésticas n.c.o.p.
289932	Tiovivos, columpios, casetas de tiro y otras atracciones de feria
289939	Aparatos para lanzamiento de aeronaves; dispositivos de frenado sobre cubierta o aparatos análogos; equipos de equilibrado de neumáticos; maquinaria para usos específicos n.c.o.p.
289940	Componentes de maquinaria para la impresión y la encuadernación
289951	Componentes de máquinas y aparatos del tipo utilizado exclusiva o principalmente para fabricar bloques o discos semiconductores, dispositivos semiconductores, circuitos integrados o pantallas planas;
289952	componentes de otra maquinaria para usos específicos n.c.o.p.
289999	Operaciones de subcontratación que forman parte de la fabricación de otra maquinaria para usos específicos n.c.o.p.
291011	Motores de émbolo alternativo de explosión y encendido por chispa para vehículos de motor, de cilindrada inferior o igual a 1000 cm ³
291012	Motores de émbolo alternativo de explosión y encendido por chispa para vehículos de motor, de cilindrada superior a 1000 cm ³
291013	Motores de émbolo, de explosión y encendido por compresión, para la propulsión de vehículos de motor
291021	Vehículos nuevos con motor de encendido por chispa de cilindrada inferior o igual a 1500 cm ³
291022	Vehículos nuevos con motor de encendido por chispa de cilindrada superior a 1500 cm ³
291023	Vehículos con motor de émbolo de explosión y encendido por compresión, diésel o semidiésel
291024	Otros vehículos de motor para el transporte de personas
291030	Vehículos de motor para el transporte de diez o más personas
291041	Vehículos de motor para el transporte de mercancías, con motor de émbolo de explosión y encendido por compresión, diésel o semidiésel
291042	Vehículos de motor para el transporte de mercancías, con motor de émbolo de explosión y encendido por chispa; otros vehículos de motor para el transporte de mercancías

291043	Tractores de carretera para semirremolques
291044	Bastidor con motor para vehículos de motor
291051	Camiones grúa
291052	Vehículos para desplazarse sobre la nieve; vehículos con motor para campos de golf y vehículos similares
291059	Vehículos de motor para usos específicos n.c.o.p.
291099	Operaciones de subcontratación que forman parte de la fabricación de vehículos de motor
292010	Carrocerías para vehículos de motor
292021	Contenedores especialmente proyectados para el transporte en uno o varios medios de transporte
292022	Remolques y semirremolques del tipo caravana, para vivienda o acampada
292023	Otros tipos de remolques y semirremolques
292030	Componentes de remolques, semirremolques y de otros vehículos sin propulsión mecánica
292040	Servicios de reacondicionamiento, montaje, equipamiento y carrocería de vehículos de motor
292050	Servicios de equipamiento de caravanas y viviendas móviles
292099	Operaciones de subcontratación que forman parte de la fabricación de carrocerías para vehículos de motor; remolques y semirremolques
293110	Juegos de cables para bujías de encendido y otros juegos de cables utilizados en vehículos automóviles, aeronaves o barcos
293121	Bujías de encendido; magnetos; dinamomagnetos; volantes magnéticos; distribuidores; bobinas de encendido
293122	Motores de arranque y aparatos de doble función, de motor de arranque y de generador; otros generadores y otros tipos de material
293123	Equipo eléctrico de señalización, limpiaparabrisas y eliminadores de escarcha y vaho para vehículos de motor y motocicletas
293130	Componentes de otro equipo eléctrico para vehículos de motor y motocicletas
293199	Operaciones de subcontratación que forman parte de la fabricación de equipos eléctricos y electrónicos para vehículos de motor
293210	Asientos para vehículos de motor
293220	Cinturones de seguridad, airbags y componentes y accesorios de carrocerías
293230	Componentes y accesorios n.c.o.p. de vehículos de motor
293291	Servicios subcontratados de montaje de conjuntos de construcción completos para vehículos de motor dentro del proceso de fabricación

293292	Servicios de montaje de componentes y accesorios de vehículos de motor, n.c.o.p.
293299	Operaciones de subcontratación que forman parte de la fabricación de otros componentes, piezas y accesorios para vehículos de motor
301110	Barcos de guerra
301121	Transatlánticos, barcos para excursiones (de cruceros) y barcos similares para transporte de personas; transbordadores de todo tipo
301122	Barcos cisterna para el transporte de petróleo, derivados del petróleo, productos químicos o gas licuado
301123	Barcos frigoríficos, excepto barcos cisterna
301124	Barcos de carga seca
301131	Barcos de pesca; barcos factoría y otros barcos para el tratamiento o la preparación de conservas de productos de la pesca
301132	Remolcadores y barcos empujadores
301133	Dragas; barcos ligeros, pontones grúa; otros barcos
301140	Buques de altura e infraestructura de alta mar
301150	Otras estructuras flotantes, incluidas balsas, depósitos, cajones, incluso de amarre, boyas y balizas
301191	Servicios de conversión y reparación de barcos y plataformas y estructuras flotantes
301192	Servicios de equipamiento de barcos y plataformas y estructuras flotantes
301199	Operaciones de subcontratación que forman parte de la fabricación de barcos y estructuras flotantes
301211	Barcos de vela (excepto los hinchables) de recreo o deportivos, incluso con motor auxiliar
301212	Embarcaciones hinchables de recreo o deportivas
301219	Otras embarcaciones de recreo o deportivas; embarcaciones de remo y piraguas
301299	Operaciones de subcontratación que forman parte de la fabricación de embarcaciones de recreo o deportivas
302011	Locomotoras que funcionan con una fuente exterior de energía eléctrica
302012	Locomotoras diésel-eléctricas
302013	Otras locomotoras y locotractores; ténderes
302020	Vagones y furgones de ferrocarriles o tranvías autopropulsados, excepto vehículos de mantenimiento o servicios
302031	Vehículos de mantenimiento o servicios de ferrocarriles o tranvías

302032	Vagones de pasajeros de ferrocarriles o tranvías, excepto los autopropulsados; furgones de equipaje y otros furgones especializados
302033	Vagones para el transporte de mercancías sobre carriles, excepto autopropulsados
302040	Componentes de locomotoras o material rodante de ferrocarril o tranvía; material de control mecánico del tráfico
302091	Servicios de reacondicionamiento y equipamiento (acabado) de locomotoras y material rodante de ferrocarril o tranvía
302099	Operaciones de subcontratación que forman parte de la fabricación de locomotoras y material ferroviario
303011	Motores de encendido por chispa para aeronaves
303012	Turborreactores y turbopropulsores
303013	Motores de reacción, excepto turborreactores
303014	Simuladores de vuelo en tierra, y sus componentes
303015	Componentes de motores de encendido por chispa para aeronaves
303016	Componentes de turborreactores o turbopropulsores
303020	Globos y dirigibles; planeadores, alas delta y otras naves sin propulsión mecánica
303031	Helicópteros
303032	Aviones y otras aeronaves de peso en vacío inferior o igual a 2000 kg
303033	Aviones y otras aeronaves de peso en vacío superior a 2000 kg e inferior o igual a 15000 kg
303034	Aviones y otras aeronaves de peso en vacío superior a 15000 kg
303040	Naves espaciales (incluidos los satélites) y vehículos para su lanzamiento
303050	Otros componentes de aeronaves y naves espaciales
303060	Servicios de revisión y conversión de aeronaves y sus motores
303099	Operaciones de subcontratación que forman parte de la fabricación de aeronaves, naves espaciales y su maquinaria
304010	Carros motorizados y otros vehículos militares de combate blindados y sus componentes
304099	Operaciones de subcontratación que forman parte de la fabricación de vehículos militares de combate
309111	Motocicletas y ciclomotores con motor auxiliar de émbolo alternativo de explosión de cilindrada inferior o igual a 50 cm ³
309112	Motocicletas y ciclomotores con motor de émbolo alternativo de explosión de cilindrada superior a 50 cm ³
309113	Motocicletas n.c.o.p.; sidecares

309120	Componentes y accesorios de motocicletas y sidecares
309131	Motores de explosión para motocicletas de émbolo alternativo y encendido por chispa de cilindrada inferior o igual a 1000 cm ³
309132	Motores de explosión para motocicletas de émbolo alternativo y encendido por chispa de cilindrada superior a 1000 cm ³
309199	Operaciones de subcontratación que forman parte de la fabricación de motocicletas
309210	Bicicletas y otros vehículos similares sin motor
309220	Sillas de ruedas, excepto componentes y accesorios
309230	Componentes y accesorios de bicicletas y otros vehículos similares sin motor y de sillas de ruedas
309240	Coches para el transporte de niños; sus componentes y piezas sueltas
309299	Operaciones de subcontratación que forman parte de la fabricación de bicicletas y de vehículos para personas con discapacidad
309910	Otro material de transporte n.c.o.p.
309999	Operaciones de subcontratación que forman parte de la fabricación de otro material de transporte n.c.o.p.
310011	Asientos con armazón de metal
310012	Asientos con armazón de madera
310013	Otros asientos
310014	Componentes de asientos
310020	Componentes de muebles, excepto de asientos
310091	Servicios de tapizado de sillas y asientos
310099	Operaciones de subcontratación que forman parte de la fabricación de asientos y sus componentes, y de componentes de muebles
310111	Muebles de oficinas y establecimientos comerciales, de metal
310112	Muebles de oficinas de madera
310113	Muebles de establecimientos comerciales de madera
310199	Operaciones de subcontratación que forman parte de la fabricación de muebles de oficinas y establecimientos comerciales
310210	Muebles de cocina
310299	Operaciones de subcontratación que forman parte de la fabricación de muebles de cocina
310311	Somieres

310312	Colchones, excepto sus soportes
310399	Operaciones de subcontratación que forman parte de la fabricación de colchones
310911	Muebles de metal n.c.o.p.
310912	Muebles de madera para dormitorios, comedores y cuartos de estar
310913	Muebles de madera n.c.o.p.
310914	Muebles de plástico y otros materiales similares como caña, mimbre o bambú
310991	Servicios de acabado de muebles nuevos, excepto tapizado de sillas y asientos
310999	Operaciones de subcontratación que forman parte de la fabricación de otros muebles
321110	Monedas
321199	Operaciones de subcontratación que forman parte de la fabricación de monedas y medallas
321211	Perlas cultivadas, piedras preciosas y semipreciosas, incluidas las sintéticas o reconstituidas, trabajadas pero no engarzadas
321212	Diamantes industriales trabajados; polvo de piedras preciosas o semipreciosas naturales o sintéticas
321213	Artículos de joyería y sus componentes; artículos de orfebrería y sus componentes
321214	Otros artículos de metales preciosos; artículos de perlas naturales o cultivadas y de piedras preciosas o semipreciosas
321299	Operaciones de subcontratación que forman parte de la fabricación de artículos de joyería y artículos similares
321310	Artículos de bisutería y artículos similares
321399	Operaciones de subcontratación que forman parte de la fabricación de artículos de bisutería y artículos similares
322011	Pianos y otros instrumentos musicales de cuerda con teclado
322012	Otros instrumentos musicales de cuerda
322013	Órganos de tubo y teclado, armonios e instrumentos similares; acordeones e instrumentos similares; armónicas; instrumentos de viento
322014	Instrumentos musicales en los que el sonido se produce o tiene que amplificarse eléctricamente
322015	Otros instrumentos musicales
322016	Metrónomos y diapasones; mecanismos de cajas de música; cuerdas para instrumentos musicales
322020	Componentes y accesorios de instrumentos musicales
322099	Operaciones de subcontratación que forman parte de la fabricación de instrumentos musicales

323011	Esquíes para la nieve y otros equipos de esquí, excepto botas; patines para el hielo y patines de ruedas; sus componentes
323012	Botas de esquí
323013	Esquíes náuticos, tablas, tablas de vela y otro tipo de material para deportes náuticos
323014	Artículos y material de gimnasia, musculación y atletismo
323015	Otros artículos y material para los deportes o juegos al aire libre; piscinas, incluso infantiles
323016	Cañas de pescar, otros artículos para la pesca con caña; artículos de caza o pesca n.c.o.p.
323099	Operaciones de subcontratación que forman parte de la fabricación de artículos de deporte
324011	Muñecas y muñecos que representan solo seres humanos;
324012	Juguetes que representan animales o seres no humanos
324013	Componentes y accesorios de muñecas o muñecos que representan seres humanos
324020	Trenes de juguete y sus accesorios; otras maquetas o surtidos y juguetes de construcción
324031	Juguetes con ruedas diseñados para niños; coches y sillas de ruedas para muñecas o muñecos
324032	Rompecabezas
324039	Otros juguetes n.c.o.p.
324041	Naipes
324042	Artículos para el billar, artículos para juegos de sociedad, de mesa y de salón; otros juegos que funcionen con monedas
324099	Operaciones de subcontratación que forman parte de la fabricación de juegos y juguetes
325011	Instrumentos y aparatos odontológicos
325012	Esterilizadores médicos, quirúrgicos o de laboratorio
325013	Jeringas, agujas, catéteres, cánulas y similares; instrumentos y aparatos n.c.o.p. de oftalmología y otras áreas
325021	Instrumentos y aparatos terapéuticos; aparatos respiratorios
325022	Prótesis articulares; aparatos ortopédicos; dientes artificiales; aparatos de prótesis dental; partes artificiales del cuerpo n.c.o.p.
325023	Componentes y accesorios de aparatos ortopédicos y prótesis
325030	Mobiliario para medicina, cirugía, odontología o veterinaria; sillones para peluquería y sillones similares, y sus componentes
325041	Lentes de contacto; lentes de cualquier material para gafas
325042	Gafas correctoras, protectoras u otras, y artículos similares

325043	Monturas de gafas o artículos similares
325044	Componentes de monturas para gafas o artículos similares
325050	Otro material para usos médicos o quirúrgicos
325099	Operaciones de subcontratación que forman parte de la fabricación de instrumentos y suministros médicos y odontológicos
329111	Escobas y cepillos para la limpieza del hogar
329112	Cepillos de dientes, cepillos para el pelo y otras brochas y cepillos de uso personal; pinceles para pintar, escribir y usos cosméticos
329119	Otros cepillos n.c.o.p
329199	Operaciones de subcontratación que forman parte de la fabricación de escobas, brochas y cepillos
329911	Cascos de seguridad y otros productos de seguridad
329912	Bolígrafos; rotuladores y marcadores con punta de fieltro u otra punta porosa; portaminas
329913	Plumas para dibujar con tinta china; plumas estilográficas y otras plumas
329914	Juegos de utensilios para escribir; portaplumas y portalápices y artículos similares; sus componentes
329915	Lápices, lápices de colores, minas, pasteles, carboncillos, tizas para escribir o dibujar y jaboncillo de sastre
329916	Pizarras y tableros; sellos para fechar, lacrar o numerar y artículos similares; cintas para máquinas de escribir o cintas similares; tampones de tinta
329921	Paraguas y sombrillas; bastones, bastones-asiento, látigos y similares
329922	Componentes, adornos y accesorios de paraguas, sombrillas, bastones, bastones-asiento, látigos y similares
329923	Botones de presión y corchetes y sus componentes; botones; cremalleras
329924	Moldes para botones y otros componentes de botones; pastillas para botones; componentes de cremalleras
329930	Productos de cabello humano o pelo animal; productos similares de materiales textiles
329941	Encendedores y mecheros; pipas y boquillas para cigarros y cigarrillos, y sus componentes
329942	Componentes de encendedores; aleaciones pirofóricas; artículos de materiales combustibles
329943	Combustibles líquidos o gases licuados para encendedores, en depósitos de capacidad inferior o igual a 300 cm ³
329951	Artículos para festivales, carnaval y otras diversiones, incluidos los artículos de magia y de broma
329952	Pulverizadores de tocador, y sus soportes

329953	Instrumentos, aparatos y modelos diseñados para demostraciones
329954	Velas, cirios y artículos similares
329955	Flores, hojas y frutas artificiales y sus componentes
329959	Otros artículos diversos n.c.o.p.
329960	Servicios de taxidermia
329999	Operaciones de subcontratación que forman parte de la fabricación de otros productos manufacturados n.c.o.p.
331111	Servicios de reparación y mantenimiento de productos metálicos
331112	Servicios de reparación y mantenimiento de depósitos, cisternas y recipientes de metal
331113	Servicios de reparación y mantenimiento de calderas generadoras de vapor de agua, excepto calderas de agua caliente para calefacción central
331114	Servicios de reparación y mantenimiento de armas y municiones
331119	Servicios de reparación y mantenimiento de otros productos metálicos
331211	Servicios de reparación y mantenimiento de motores y turbinas, excepto los destinados a aeronaves, vehículos automóviles y ciclomotores
331212	Servicios de reparación y mantenimiento de equipos de transmisión hidráulica y neumática, de otras bombas y compresores, y de grifería y válvulas
331213	Servicios de reparación y mantenimiento de cojinetes, engranajes y órganos mecánicos de transmisión
331214	Servicios de reparación y mantenimiento de hornos y quemadores
331215	Servicios de reparación y mantenimiento de maquinaria de elevación y manipulación
331216	Servicios de reparación y mantenimiento de máquinas y equipos de oficina, excepto equipos informáticos
331217	Servicios de reparación y mantenimiento de herramientas eléctricas manuales
331218	Servicios de reparación y mantenimiento de maquinaria de ventilación y refrigeración no doméstica
331219	Servicios de reparación y mantenimiento de otra maquinaria de uso general n.c.o.p.
331221	Servicios de reparación y mantenimiento de maquinaria agraria y forestal
331222	Servicios de reparación y mantenimiento de máquinas herramienta para trabajar el metal y de otras máquinas herramienta
331223	Servicios de reparación y mantenimiento de maquinaria para la industria metalúrgica
331224	Servicios de reparación y mantenimiento de maquinaria para las industrias extractivas y la construcción

331225	Servicios de reparación y mantenimiento de maquinaria para la industria de alimentación, bebidas y tabaco
331226	Servicios de reparación y mantenimiento de maquinaria para la industria textil, de la confección y del cuero
331227	Servicios de reparación y mantenimiento de maquinaria para la industria de papel y cartón
331228	Servicios de reparación y mantenimiento de maquinaria para las industrias del plástico y del caucho
331229	Servicios de reparación y mantenimiento de maquinaria para otros usos específicos
331311	Servicios de reparación y mantenimiento de instrumentos y aparatos de medición, control y navegación
331312	Servicios de reparación y mantenimiento de aparatos radiológicos, electromédicos y electroterapéuticos
331313	Servicios de reparación y mantenimiento de instrumentos ópticos profesionales y material fotográfico
331319	Servicios de reparación y mantenimiento de otros equipos electrónicos profesionales
331411	Servicios de reparación y mantenimiento de motores eléctricos, generadores, transformadores y aparatos de distribución y control eléctricos
331419	Servicios de reparación y mantenimiento de otros equipos eléctricos profesionales
331510	Servicios de reparación y mantenimiento de embarcaciones
331610	Servicios de reparación y mantenimiento de aeronaves y naves espaciales
331711	Servicios de reparación y mantenimiento de locomotoras y material ferroviario
331719	Servicios de reparación y mantenimiento de otro tipo de material de transporte n.c.o.p.
331910	Servicios de reparación de otros equipos
332011	Servicios de instalación de calderas generadoras de vapor de agua, excepto calderas de agua caliente para calefacción central, incluidos los servicios de instalación de sistemas de tuberías metálicas en plantas industriales
332012	Servicios de instalación de otros productos metálicos, excepto maquinaria y equipos
332021	Servicios de instalación de maquinaria de oficina y contabilidad
332029	Servicios de instalación de maquinaria de uso general n.c.o.p.
332031	Servicios de instalación de maquinaria y equipo industrial para la agricultura
332032	Servicios de instalación de maquinaria para trabajar el metal
332033	Servicios de instalación de maquinaria y equipo para la industria metalúrgica
332034	Servicios de instalación de maquinaria y equipo para las industrias extractivas

332035	Servicios de instalación de maquinaria y equipo para la industria de la alimentación, bebidas y tabaco
332036	Servicios de instalación de maquinaria y equipo para las industrias textil, de la confección y del cuero
332037	Servicios de instalación de maquinaria y equipo para la industria de papel y del cartón
332038	Servicios de instalación de maquinaria y equipo para las industrias del plástico y del caucho
332039	Servicios de instalación de otra maquinaria para otros usos específicos
332041	Servicios de instalación de maquinaria profesional de uso médico y de instrumentos ópticos y de precisión
332042	Servicios de instalación de equipo electrónico profesional
332050	Servicios de instalación de aparatos eléctricos
332060	Servicios de instalación de equipo de control de procesos industriales
332070	Servicios de instalación de otra maquinaria y equipos n.c.o.p.
351110	Energía eléctrica
351210	Servicios de transporte de energía eléctrica
351310	Servicios de distribución de energía eléctrica
351410	Servicios de comercio de energía eléctrica
352110	Gas de hulla, gas de agua, gas pobre y gases similares, excepto los gases de petróleo
352210	Servicios de distribución por tubería de combustibles gaseosos
352310	Servicios de comercio de gas por tubería
353011	Vapor y agua caliente
353012	Servicios de suministro de vapor y agua caliente por tubería
353021	Hielo, incluso para refrigerar (es decir, no alimenticio)
353022	Servicios de suministro de aire refrigerado y agua refrigerada
360011	Agua potable
360012	Agua no potable
360020	Servicios de tratamiento y distribución de agua por cañerías
360030	Servicios de comercio de agua por cañerías
370011	Servicios de eliminación y tratamiento de aguas residuales
370012	Servicios de tratamiento de pozos negros y fosas sépticas

370020	Servicios de depuración y tratamiento de aguas residuales
381111	Servicios de recogida de residuos municipales reciclables no peligrosos
381119	Servicios de recogida de otros residuos reciclables no peligrosos
381121	Servicios de recogida de residuos municipales no reciclables no peligrosos
381129	Servicios de recogida de otros residuos no reciclables no peligrosos
381131	Residuos municipales no reciclables no peligrosos
381139	Otros residuos no reciclables no peligrosos
381141	Barcos y otras estructuras flotantes para desguace
381149	Automóviles, ordenadores, televisores y demás material usado, para desguace
381151	Residuos de vidrio
381152	Residuos de papel y cartón
381153	Neumáticos de caucho usados
381154	Otros residuos de caucho
381155	Residuos de plástico
381156	Residuos textiles
381157	Residuos de cuero
381158	Residuos metálicos no peligrosos
381159	Otros residuos reciclables no peligrosos n.c.o.p.
381161	Servicios de centros de recogida y transferencia de residuos reciclables no peligrosos
381169	Servicios de centros de recogida y transferencia de residuos no peligrosos
381211	Servicios de recogida de residuos peligrosos, médicos o que presenten riesgos biológicos
381212	Servicios de recogida de otros residuos industriales peligrosos
381213	Servicios de recogida de residuos municipales peligrosos
381221	Elementos combustibles (cartuchos) agotados (irradiados) de reactores nucleares
381222	Residuos farmacéuticos
381223	Otros residuos médicos peligrosos
381224	Residuos químicos peligrosos
381225	Aceites usados

381226	Residuos metálicos peligrosos
381227	Desperdicios y desechos de pilas, baterías de pilas o acumuladores eléctricos
381229	Otros residuos peligrosos
381230	Servicios de centros de recogida y transferencia de residuos peligrosos
382110	Servicios de tratamiento de residuos no peligrosos para su eliminación final
382121	Servicios de vertedero urbano
382122	Otros servicios de vertedero
382123	Servicios de incineración de residuos no peligrosos
382129	Otros servicios de eliminación de residuos no peligrosos
382130	Desechos de disolventes orgánicos
382140	Ceniza y restos de la incineración de residuos
382150	Pellets de residuos municipales
382211	Servicios de tratamiento de residuos nucleares
382219	Servicios de tratamiento de otros residuos peligrosos
382221	Servicios de eliminación de residuos nucleares
382229	Servicios de eliminación de otros residuos peligrosos
383111	Servicios de desguace naval
383112	Servicios de desguace de automóviles, ordenadores, televisores y demás material usado
383211	Servicios de valorización de materiales metálicos seleccionados
383212	Servicios de valorización de materiales seleccionados no metálicos
383213	Briquetas n.c.o.p. (producidas a partir de varios residuos industriales distintos, etc.)
383221	Materias primas secundarias de metales preciosos
383222	Materias primas secundarias de metales férreos
383223	Materias primas secundarias de cobre
383224	Materias primas secundarias de níquel
383225	Materias primas secundarias de aluminio
383229	Otras materias primas secundarias metálicas
383231	Materias primas secundarias de vidrio

383232	Materias primas secundarias de papel y cartón
383233	Materias primas secundarias de plástico
383234	Materias primas secundarias de caucho
383235	Materias primas secundarias textiles
383239	Otras materias primas secundarias no metálicas
390011	Servicios de saneamiento y limpieza, suelos y aguas subterráneas
390012	Servicios de saneamiento y limpieza, aguas superficiales
390013	Servicios de saneamiento y limpieza, aire
390014	Servicios de saneamiento de edificios
390021	Contención de la contaminación, servicios de control y vigilancia y otros servicios de saneamiento de terrenos
390022	Otros servicios de saneamiento
390023	Otros servicios especializados de control de la contaminación
410011	Viviendas unifamiliares
410012	Edificios de dos viviendas
410013	Edificios de tres y más viviendas
410014	Colectivos
410021	Edificios industriales
410022	Edificios agrícolas, no residenciales
410023	Edificios de oficinas
410024	Edificios para el comercio al por mayor y al por menor
410025	Edificios para transporte y comunicaciones
410026	Depósitos, silos y almacenes
410027	Hoteles y edificios similares
410028	Edificios públicos de uso recreativo, educativo, sanitario, asistencial o religioso
410029	Otros edificios no residenciales
410031	Trabajos de construcción en viviendas unifamiliares
410032	Trabajos de construcción en edificios de dos viviendas
410033	Trabajos de construcción en edificios de tres o más viviendas

410034	Trabajos de construcción en colectivos
410041	Trabajos de construcción en edificios industriales
410042	Trabajos de construcción en edificios agrícolas, no residenciales
410043	Trabajos de construcción en edificios de oficinas
410044	Trabajos de construcción en edificios para el comercio al por mayor y al por menor
410045	Trabajos de construcción en edificios para transporte y comunicaciones
410046	Trabajos de construcción en depósitos, silos y almacenes
410047	Trabajos de construcción en hoteles y edificios similares
410048	Trabajos de construcción en edificios públicos de uso recreativo, educativo, sanitario, asistencial o religioso
410049	Trabajos de construcción en otros edificios no residenciales
421110	Autopistas, carreteras, calles y otras calzadas para vehículos o peatones; pistas de aeropuertos
421120	Trabajos de construcción de autopistas, carreteras, calles y otras calzadas para vehículos o peatones, y de pistas de aeropuertos
421210	Vías férreas, incluso subterráneas
421220	Trabajos de construcción de vías férreas, incluso subterráneas
421310	Puentes y túneles
421320	Trabajos de construcción de puentes y túneles
422111	Gasoductos de largo recorrido
422112	Tuberías locales
422113	Sistemas de irrigación (canales); tuberías maestras y obras de tuberías; instalaciones de tratamiento de aguas y eliminación de aguas residuales; estaciones de bombeo
422121	Trabajos de construcción de gasoductos
422122	Trabajos de construcción de tuberías locales, incluyendo los trabajos auxiliares
422123	Trabajos de construcción de sistemas de irrigación (canales), tuberías maestras, instalaciones de tratamiento de aguas y eliminación de aguas residuales y estaciones de bombeo
422124	Trabajos de construcción de perforación de pozos de agua e instalación de fosas sépticas
422211	Redes eléctricas y líneas de comunicación de larga distancia
422212	Redes eléctricas y líneas de comunicación locales
422213	Centrales eléctricas
422221	Trabajos de construcción de redes eléctricas y comunicaciones de larga distancia

422222	Trabajos de construcción de redes eléctricas y comunicaciones locales
422223	Trabajos de construcción de centrales eléctricas
429110	Instalaciones costeras o portuarias, diques, esclusas y estructuras hidromecánicas similares
429120	Trabajos de construcción de instalaciones costeras o portuarias, diques, esclusas y estructuras hidromecánicas similares
429911	Obras de minería e industria
429912	Obras deportivas y recreativas
429919	Otras obras de ingeniería civil n.c.o.p.
429921	Trabajos de construcción para la minería y la industria
429922	Trabajos de construcción de estructuras para estadios y terrenos deportivos
429929	Trabajos de construcción de obras de ingeniería civil n.c.o.p.
431110	Trabajos de demolición
431211	Trabajos de preparación de suelos y terrenos; trabajos de desbroce
431212	Trabajos de excavación y movimiento de tierras
431310	Trabajos de perforación y sondeo
432110	Instalaciones eléctricas
432211	Trabajos de instalación de cañerías de agua y de desagüe
432212	Trabajos de instalación de calefacción, de ventilación y de aire acondicionado
432220	Trabajos de instalación de gas
432911	Trabajos de aislamiento
432912	Trabajos de instalación de barandillas y pasamanos
432919	Otros trabajos de instalación n.c.o.p.
433110	Trabajos de revocado
433210	Trabajos de instalación de carpintería
433310	Trabajos de embaldosado
433321	Trabajos de colocación de baldosas de terrazo, mármol, granito o pizarra
433329	Trabajos de pavimentación y revestimiento de suelos, revestimiento de paredes y empapelado de paredes n.c.o.p.
433410	Trabajos de pintura

433420	Trabajos de acristalamiento
433911	Trabajos de ornamentación de edificios
433919	Otros trabajos de acabado de edificios n.c.o.p.
439111	Trabajos de construcción de armaduras para cubiertas
439119	Otros trabajos de construcción de cubiertas
439910	Trabajos de impermeabilización
439920	Trabajos de andamiaje
439930	Trabajos de instalación de pilotes; trabajos de cimentación
439940	Trabajos de hormigonado
439950	Trabajos de montaje de piezas de acero para la construcción
439960	Trabajos de albañilería
439970	Trabajos de montaje de construcciones prefabricadas
439990	Trabajos especializados de la construcción n.c.o.p.
451111	Servicios de comercio al por mayor de vehículos de motor para el transporte de personas
451112	Servicios de comercio al por mayor de vehículos de motor especializados para el transporte de personas: ambulancias y minibuses, etc. y vehículos todo terreno (de peso igual o inferior a 3,5 toneladas)
451121	Servicios de comercio al por menor de vehículos de motor nuevos para el transporte de personas, en establecimientos especializados
451122	Servicios de comercio al por menor de vehículos de motor usados para el transporte de personas, en establecimientos especializados
451123	Servicios de comercio al por menor de vehículos nuevos de motor especializados para el transporte de personas: ambulancias y minibuses, etc. y vehículos todo terreno (de peso igual o inferior a 3,5 toneladas), en establecimientos especializados
451124	Servicios de comercio al por menor de vehículos usados de motor especializados para el transporte de personas: ambulancias y minibuses, etc. y vehículos todo terreno (de peso igual o inferior a 3,5 toneladas), en establecimientos especializados
451131	Servicios de comercio al por menor de turismos y vehículos de motor ligeros por internet
451139	Otros servicios de comercio al por menor de turismos y vehículos de motor ligeros n.c.o.p.
451141	Servicios de intermediación del comercio al por mayor de turismos y vehículos de motor ligeros en internet
451149	Otros servicios de intermediación del comercio al por mayor de turismos y vehículos de motor ligeros
451911	Servicios de comercio al por mayor de camiones, remolques, semirremolques y autobuses

451912	Servicios de comercio al por mayor de vehículos de acampada, como caravanas y viviendas móviles
451921	Servicios de comercio al por menor de camiones, remolques, semirremolques y autobuses en establecimientos especializados
451922	Servicios de comercio al por menor de vehículos de acampada, como caravanas y viviendas móviles, en establecimientos especializados
451931	Servicios de comercio al por menor de otros vehículos de motor por internet
451939	Otros servicios de comercio al por menor de vehículos de motor n.c.o.p.
451941	Servicios de intermediación del comercio al por mayor de otros vehículos de motor por internet
451949	Otros servicios de intermediación del comercio al por mayor de otros vehículos de motor
452011	Servicios de mantenimiento ordinario y reparación (excepto servicios de reparación del sistema eléctrico, neumáticos y carrocería) de turismos y vehículos de motor ligeros
452012	Servicios de reparación del sistema eléctrico de turismos y vehículos de motor ligeros
452013	Servicios de reparación de neumáticos (incluido el ajuste y equilibrado de las ruedas) de turismos y vehículos de motor ligeros
452014	Servicios de reparación de carrocería y similares (reparación de puertas, cerraduras, ventanillas, chapa y pintura) de turismos y vehículos de motor ligeros
452021	Servicios de mantenimiento ordinario y reparación (excepto servicios de reparación del sistema eléctrico y carrocería) de otros vehículos de motor
452022	Servicios de reparación del sistema eléctrico de otros vehículos de motor
452023	Servicios de reparación de carrocería y similares (reparación de puertas, cerraduras, ventanillas, chapa y pintura) de otros vehículos de motor
452030	Lavado y abrillantado de vehículos de motor y servicios similares
453111	Servicios de comercio al por mayor de neumáticos de caucho y cámaras de aire
453112	Servicios de comercio al por mayor de otros repuestos y accesorios de vehículos de motor
453120	Servicios de intermediación de comercio al por mayor de repuestos y accesorios de vehículos de motor
453211	Servicios de comercio al por menor de neumáticos en establecimientos especializados
453212	Servicios de comercio al por menor de otros repuestos y accesorios de vehículos de motor en establecimientos especializados
453221	Servicios de comercio al por menor de repuestos y accesorios de vehículos de motor por internet
453222	Servicios de comercio al por menor de repuestos y accesorios de vehículos de motor por correo
453229	Otros servicios de comercio al por menor de repuestos y accesorios de vehículos de motor n.c.o.p.

454010	Servicios de comercio al por mayor de motocicletas y de sus repuestos y accesorios
454020	Servicios de comercio al por menor de motocicletas y de sus repuestos y accesorios en establecimientos especializados
454030	Otros servicios de comercio al por menor de motocicletas y de sus repuestos y accesorios
454040	Servicios de intermediación del comercio al por mayor de motocicletas y de sus repuestos y accesorios
454050	Servicios de mantenimiento y reparación de motocicletas
461111	Servicios de intermediación del comercio al por mayor de animales vivos
461112	Servicios de intermediación del comercio al por mayor de flores y plantas
461119	Servicios de intermediación del comercio al por mayor de otras materias primas agrarias, materias primas textiles y productos semielaborados
461211	Servicios de intermediación del comercio al por mayor de combustibles sólidos, líquidos o gaseosos y productos similares
461212	Servicios de intermediación del comercio al por mayor de minerales metálicos y metales en formas primarias
461213	Servicios de intermediación del comercio al por mayor de productos químicos industriales, fertilizantes y productos agroquímicos
461311	Servicios de intermediación del comercio al por mayor de madera y productos de madera
461312	Servicios de intermediación del comercio al por mayor de materiales de construcción
461411	Servicios de intermediación del comercio al por mayor de ordenadores, programas informáticos y equipos electrónicos y de telecomunicaciones y otro material de oficina
461412	Servicios de intermediación del comercio al por mayor de barcos, aviones y demás equipo de transporte
461419	Servicios de intermediación del comercio al por mayor de otros tipos de maquinaria y equipo industrial n.c.o.p.
461511	Servicios de intermediación del comercio al por mayor de muebles
461512	Servicios de intermediación del comercio al por mayor de equipos de radio, televisión y vídeo
461513	Servicios de intermediación del comercio al por mayor de equipos de ferretería y herramientas
461519	Servicios de intermediación del comercio al por mayor de artículos domésticos y de ferretería y quincallería n.c.o.p.
461611	Servicios de intermediación del comercio al por mayor de textiles
461612	Servicios de intermediación del comercio al por mayor de prendas de vestir, peletería y calzado
461613	Servicios de intermediación del comercio al por mayor de artículos de cuero y de accesorios de viaje

461711	Servicios de intermediación del comercio al por mayor de productos alimenticios
461712	Servicios de intermediación del comercio al por mayor de bebidas
461713	Servicios de intermediación del comercio al por mayor de tabaco
461811	Servicios de intermediación del comercio al por mayor de productos farmacéuticos, medicinas, perfumería, cosméticos y artículos de limpieza
461812	Servicios de intermediación del comercio al por mayor de juegos y juguetes, material deportivo, bicicletas, libros, periódicos, revistas, artículos de papelería, instrumentos musicales, relojes, joyas y material fotográfico y óptico
461819	Servicios de intermediación del comercio al por mayor de otros productos específicos n.c.o.p.
461910	Servicios de intermediación del comercio al por mayor de productos diversos
462111	Servicios de comercio al por mayor de cereales
462112	Servicios de comercio al por mayor de simientes, excepto las oleaginosas
462113	Servicios de comercio al por mayor de simientes y frutos oleaginosos
462114	Servicios de comercio al por mayor de alimentos para el ganado
462119	Servicios de comercio al por mayor de otras materias primas agrícolas n.c.o.p.
462120	Servicios de comercio al por mayor de tabaco en rama
462210	Servicios de comercio al por mayor de flores y plantas
462310	Servicios de comercio al por mayor de animales vivos
462410	Servicios de comercio al por mayor de cueros y pieles
463111	Servicios de comercio al por mayor de frutas y hortalizas frescas
463112	Servicios de comercio al por mayor de frutas y hortalizas transformadas
463211	Servicios de comercio al por mayor de carne (incluidas aves de corral y caza)
463212	Servicios de comercio al por mayor de productos cárnicos (incluidos los de carne de ave de corral y caza)
463311	Servicios de comercio al por mayor de productos lácteos
463312	Servicios de comercio al por mayor de huevos
463313	Servicios de comercio al por mayor de aceites y grasas comestibles
463411	Servicios de comercio al por mayor de zumos, aguas minerales, refrescos y otras bebidas sin alcohol
463412	Servicios de comercio al por mayor de bebidas alcohólicas
463510	Servicios de comercio al por mayor de productos del tabaco

463611	Servicios de comercio al por mayor de azúcar
463612	Servicios de comercio al por mayor de productos de panadería
463613	Servicios de comercio al por mayor de productos de confitería y de chocolate
463710	Servicios de comercio al por mayor de café, té, cacao y especias
463810	Servicios de comercio al por mayor de pescados, crustáceos y moluscos
463821	Servicios de comercio al por mayor de preparados homogeneizados y alimentos dietéticos
463829	Servicios de comercio al por mayor de otros productos alimenticios n.c.o.p.
463911	Servicios de comercio al por mayor no especializado de productos alimenticios congelados
463912	Servicios de comercio al por mayor no especializado de productos alimenticios no congelados, bebidas y tabaco
464111	Servicios de comercio al por mayor de fibras
464112	Servicios de comercio al por mayor de tejidos
464113	Servicios de comercio al por mayor de ropa de casa, cortinas y otros artículos textiles para el hogar
464114	Servicios de comercio al por mayor de mercería
464211	Servicios de comercio al por mayor de prendas de vestir
464212	Servicios de comercio al por mayor de calzado
464311	Servicios de comercio al por mayor de aparatos electrodomésticos, excepto de radio, televisión y fotografía
464312	Servicios de comercio al por mayor de equipos de radio, televisión, vídeo y DVD
464313	Servicios de comercio al por mayor de discos, cintas de audio y vídeo, CD y DVD, excepto cintas, CD y DVD vírgenes
464314	Servicios de comercio al por mayor de artículos fotográficos y ópticos
464411	Servicios de comercio al por mayor de cristalería, porcelana, loza y cerámica
464412	Servicios de comercio al por mayor de artículos de limpieza
464510	Servicios de comercio al por mayor de productos de perfumería y cosmética
464611	Servicios de comercio al por mayor de productos farmacéuticos básicos y preparados farmacéuticos
464612	Servicios de comercio al por mayor de aparatos e instrumentos quirúrgicos, médicos y ortopédicos
464711	Servicios de comercio al por mayor de muebles para el hogar
464712	Servicios de comercio al por mayor de aparatos de iluminación

464713	Servicios de comercio al por mayor de alfombras y otros revestimientos textiles para suelos
464810	Servicios de comercio al por mayor de artículos de relojería y joyería
464911	Servicios de comercio al por mayor de cubertería y utensilios de uso doméstico metálicos
464912	Servicios de comercio al por mayor de artículos de mimbre, corcho, cobre y otros artículos de madera
464919	Servicios de comercio al por mayor de artículos y material de uso doméstico n.c.o.p.
464921	Servicios de comercio al por mayor de libros
464922	Servicios de comercio al por mayor de revistas y periódicos
464923	Servicios de comercio al por mayor de artículos de papelería
464931	Servicios de comercio al por mayor de instrumentos musicales
464932	Servicios de comercio al por mayor de juegos y juguetes
464933	Servicios de comercio al por mayor de artículos de deporte, incluidas las bicicletas
464934	Servicios de comercio al por mayor de artículos de cuero y accesorios de viaje
464935	Servicios de comercio al por mayor de sellos y monedas
464936	Servicios de comercio al por mayor de artículos de recuerdo y objetos de arte
464939	Servicios de comercio al por mayor de otros artículos de consumo n.c.o.p.
465110	Servicios de comercio al por mayor de ordenadores, equipos periféricos y programas informáticos
465211	Servicios de comercio al por mayor de equipos de telecomunicaciones, y sus componentes
465212	Servicios de comercio al por mayor de equipos electrónicos y sus componentes
465213	Servicios de comercio al por mayor de cintas de audio y vídeo, disquetes y discos magnéticos y ópticos, CD y DVD, vírgenes
466111	Servicios de comercio al por mayor de maquinaria, equipos y suministros agrícolas y forestales, incluidos los tractores
466112	Servicios de comercio al por mayor de maquinaria, equipos y suministros de jardinería
466211	Servicios de comercio al por mayor de máquinas herramienta para trabajar la madera
466212	Servicios de comercio al por mayor de máquinas herramienta para trabajar el metal
466219	Servicios de comercio al por mayor de máquinas herramienta para trabajar otros materiales
466310	Servicios de comercio al por mayor de maquinaria para la minería, la construcción y la ingeniería civil
466410	Servicios de comercio al por mayor de maquinaria para la industria textil y de máquinas de coser y tricotar

466510	Servicios de comercio al por mayor de muebles de oficina
466610	Servicios de comercio al por mayor de otra maquinaria y equipo de oficina
466911	Servicios de comercio al por mayor de material de transporte, excepto de vehículos de motor, motocicletas y bicicletas
466912	Servicios de comercio al por mayor de suministros de maquinaria y equipo industrial
466913	Servicios de comercio al por mayor de equipos de elevación y manipulación
466914	Servicios de comercio al por mayor de maquinaria para la industria de la alimentación, las bebidas y el tabaco
466915	Servicios de comercio al por mayor de maquinaria, aparatos y equipo profesional eléctrico
466916	Servicios de comercio al por mayor de armas y municiones
466919	Servicios de comercio al por mayor de maquinaria, aparatos y material para otros usos
467111	Servicios de comercio al por mayor de combustibles sólidos
467112	Servicios de comercio al por mayor de carburantes para motores, incluido el de los aviones
467113	Servicios de comercio al por mayor de otros combustibles líquidos y gaseosos y productos similares
467211	Servicios de comercio al por mayor de minerales de metales féreos
467212	Servicios de comercio al por mayor de minerales de metales no féreos
467213	Servicios de comercio al por mayor de hierro y acero en formas primarias
467214	Servicios de comercio al por mayor de metales no féreos, en formas primarias
467311	Servicios de comercio al por mayor de madera en bruto
467312	Servicios de comercio al por mayor de productos de primera transformación de la madera
467313	Servicios de comercio al por mayor de aparatos sanitarios
467314	Servicios de comercio al por mayor de pinturas, barnices y lacas
467315	Servicios de comercio al por mayor de vidrio plano
467316	Servicios de comercio al por mayor de otros materiales de construcción
467317	Servicios de comercio al por mayor de papel pintado
467318	Servicios de comercio al por mayor de revestimiento de suelos, excepto revestimientos textiles
467411	Servicios de comercio al por mayor de productos de ferretería
467412	Servicios de comercio al por mayor de equipo y suministros de fontanería y calefacción
467413	Servicios de comercio al por mayor de herramientas de uso manual

467511	Servicios de comercio al por mayor de fertilizantes y productos agroquímicos
467512	Servicios de comercio al por mayor de productos químicos industriales
467611	Servicios de comercio al por mayor de papel y cartón
467612	Servicios de comercio al por mayor de fibras textiles
467613	Servicios de comercio al por mayor de plástico y caucho en formas primarias
467619	Servicios de comercio al por mayor de productos semielaborados, excepto los agrícolas n.c.o.p.
467710	Servicios de comercio al por mayor de chatarra y productos de desecho
469010	Servicios de comercio al por mayor no especializado
470011	Servicios de comercio al por menor de frutas y verduras frescas
470012	Servicios de comercio al por menor de frutas y verduras transformadas
470013	Servicios de comercio al por menor de carne
470014	Servicios de comercio al por menor de productos cárnicos
470015	Servicios de comercio al por menor de pescado, crustáceos y moluscos
470016	Servicios de comercio al por menor de productos de panadería
470017	Servicios de comercio al por menor de productos de confitería
470018	Servicios de comercio al por menor de productos lácteos
470019	Servicios de comercio al por menor de huevos
470021	Servicios de comercio al por menor de café, té, cacao y especias
470022	Servicios de comercio al por menor de aceites y grasas comestibles
470023	Servicios de comercio al por menor de alimentos para bebés, preparados homogeneizados y alimentos dietéticos
470024	Servicios de comercio al por menor de productos alimenticios n.c.o.p.
470025	Servicios de comercio al por menor de bebidas alcohólicas
470026	Servicios de comercio al por menor de otras bebidas
470027	Servicios de comercio al por menor de productos del tabaco
470031	Servicios de comercio al por menor de ordenadores, equipos periféricos y programas informáticos
470032	Servicios de comercio al por menor de equipos de telecomunicaciones
470033	Servicios de comercio al por menor de equipo de audio y vídeo

470041	Servicios de comercio al por menor de ferretería
470042	Servicios de comercio al por menor de pinturas, barnices y lacas
470043	Servicios de comercio al por menor de vidrio plano
470044	Servicios de comercio al por menor de equipo de jardinería
470045	Servicios de comercio al por menor de equipo y suministros de fontanería y calefacción
470046	Servicios de comercio al por menor de aparatos sanitarios
470047	Servicios de comercio al por menor de herramientas de uso manual
470049	Servicios de comercio al por menor de materiales de construcción n.c.o.p.
470051	Servicios de comercio al por menor de textiles
470052	Servicios de comercio al por menor de cortinas y visillos
470053	Servicios de comercio al por menor de papel pintado, alfombras y otros revestimientos de suelos
470054	Servicios de comercio al por menor de electrodomésticos
470055	Servicios de comercio al por menor de muebles
470056	Servicios de comercio al por menor de aparatos de iluminación
470057	Servicios de comercio al por menor de artículos de madera, corcho y mimbre
470058	Servicios de comercio al por menor de instrumentos musicales y partituras
470059	Servicios de comercio al por menor de vajilla, cristalería, loza, cerámica, cubertería y artículos y material doméstico no eléctrico n.c.o.p.
470061	Servicios de comercio al por menor de libros
470062	Servicios de comercio al por menor de periódicos y revistas
470063	Servicios de comercio al por menor de artículos de papelería
470064	Servicios de comercio al por menor de grabaciones de audio y vídeo
470065	Servicios de comercio al por menor de artículos deportivos
470066	Servicios de comercio al por menor de material de acampada
470067	Servicios de comercio al por menor de juegos y juguetes
470068	Servicios de comercio al por menor de sellos y monedas
470069	Servicios de comercio al por menor de artículos de recuerdo y objetos de arte
470071	Servicios de comercio al por menor de prendas de vestir
470072	Servicios de comercio al por menor de calzado

470073	Servicios de comercio al por menor de artículos de viaje y cuero
470074	Servicios de comercio al por menor de productos farmacéuticos
470075	Servicios de comercio al por menor de artículos médicos y ortopédicos
470076	Servicios de comercio al por menor de productos cosméticos y de tocador
470077	Servicios de comercio al por menor de flores, plantas y semillas
470078	Servicios de comercio al por menor de fertilizantes y productos agroquímicos
470079	Servicios de comercio al por menor de animales de compañía y alimentos para los mismos
470081	Servicios de comercio al por menor de carburantes para vehículos de motor
470082	Servicios de comercio al por menor de relojes y artículos de joyería
470083	Servicios de comercio al por menor de material fotográfico, óptico y de precisión; servicios de ópticos
470084	Servicios de comercio al por menor de artículos de limpieza
470085	Servicios de comercio al por menor de combustibles para uso doméstico, gas envasado, carbón y leña
470086	Servicios especializados de comercio al por menor de otros productos de consumo no comestibles n.c.o.p.
470087	Servicios de comercio al por menor de materias primas agrícolas n.c.o.p.
470088	Servicios de comercio al por menor de maquinaria y equipo n.c.o.p.
470089	Servicios de comercio al por menor de productos de consumo no alimenticios n.c.o.p.
470091	Servicios de comercio al por menor de antigüedades
470092	Servicios de comercio al por menor de artículos de segunda mano
470099	Servicios de comercio al por menor de otros artículos de segunda mano
491011	Servicios de transporte turístico de pasajeros por ferrocarril
491019	Otros servicios de transporte interurbano de pasajeros por ferrocarril
492011	Servicios de transporte por ferrocarril de mercancías en vagones refrigerados
492012	Servicios de transporte por ferrocarril de derivados del petróleo en vagones cisterna
492013	Servicios de transporte por ferrocarril de líquidos y gases a granel en vagones cisterna
492014	Servicios de transporte por ferrocarril de contenedores polivalentes
492015	Servicios de transporte por ferrocarril de cartas y paquetes
492016	Servicios de transporte por ferrocarril de mercancías secas a granel

492019	Otros servicios de transporte por ferrocarril de mercancías
493110	Servicios de transporte terrestre urbano y suburbano de pasajeros por ferrocarril
493121	Servicios regulares de transporte terrestre urbano y suburbano de pasajeros por carretera
493122	Servicios regulares combinados de transporte terrestre urbano y suburbano de pasajeros
493211	Servicios de taxi
493212	Servicios de alquiler de vehículos de motor de pasajeros con conductor
493911	Servicios regulares de transporte interurbano de pasajeros por carretera
493912	Servicios regulares de transporte interurbano de pasajeros por carretera para fines específicos
493913	Otros servicios regulares de transporte interurbano de pasajeros por carretera para fines específicos
493920	Servicios de transporte de pasajeros por funicular, teleférico y telesquí
493931	Servicios de alquiler de autobuses y autocares con conductor
493932	Servicios de transporte turístico de pasajeros por carretera
493933	Servicios no regulares de autobuses y autocares contratados para trayectos locales
493934	Servicios no regulares de autobuses y autocares fletados para trayectos a larga distancia
493935	Servicios de transporte de pasajeros por carretera en vehículos de tracción humana o animal
493939	Servicios de transporte terrestre de pasajeros n.c.o.p.
494111	Servicios de transporte de mercancías por carretera en vehículos refrigerados
494112	Servicios de transporte de derivados del petróleo por carretera en camiones cisterna o semirremolques
494113	Servicios de transporte de otros líquidos o gases a granel por carretera en camiones cisterna o semirremolques
494114	Servicios de transporte de contenedores polivalentes por carretera
494115	Servicios de transporte por carretera de mercancías secas a granel
494116	Servicios de transporte por carretera de animales vivos
494117	Servicios de transporte de mercancías por carretera en vehículos de tracción humana o animal
494118	Servicios de transporte de cartas y paquetes por carretera
494119	Otros servicios de transporte de mercancías por carretera
494120	Servicios de alquiler de camiones con conductor
494211	Servicios de mudanzas para hogares

494219	Otros servicios de mudanzas
495011	Servicios de transporte por tubería de petróleo crudo o refinado y sus derivados
495012	Servicios de transporte por tubería de gas natural
495019	Servicios de transporte por tubería de otros productos
501011	Servicios de transporte marítimo de pasajeros en transbordador
501012	Servicios de transporte marítimo de pasajeros en crucero
501019	Otros servicios de transporte marítimo de pasajeros
501020	Servicios de alquiler de embarcaciones marítimas para pasajeros con tripulación
502011	Servicios de transporte marítimo de productos congelados o refrigerados en embarcaciones frigoríficas
502012	Servicios de transporte marítimo de petróleo bruto en buques cisterna
502013	Servicios de transporte marítimo de otros líquidos o gases a granel en buques cisterna
502014	Servicios de transporte marítimo de contenedores polivalentes en buques portacontenedores
502015	Servicios de transporte marítimo de productos secos a granel
502019	Otros servicios de transporte marítimo de mercancías
502021	Servicios de alquiler de embarcaciones marítimas para mercancías con tripulación
502022	Servicios de empuje y tracción prestados tanto en aguas litorales como en alta mar
503011	Servicios de transporte de pasajeros por vías navegables interiores en transbordador
503012	Servicios de transporte de pasajeros por vías navegables interiores en crucero
503013	Servicios de embarcaciones turísticas y de recreo
503019	Otros servicios de transporte de pasajeros por vías navegables interiores
503020	Servicios de alquiler de embarcaciones para pasajeros con tripulación en vías navegables interiores
504011	Servicios de transporte de productos congelados o refrigerados en embarcaciones frigoríficas por vías navegables interiores
504012	Servicios de transporte de petróleo bruto en buques cisterna por vías navegables interiores
504013	Servicios de transporte de otros líquidos y gases a granel en buques cisterna por vías navegables interiores
504014	Servicios de transporte de contenedores polivalentes en buques portacontenedores por vías navegables interiores
504019	Otros servicios de transporte de mercancías por vías navegables interiores

504021	Servicios de alquiler de embarcaciones para mercancías con tripulación en vías navegables interiores
504022	Servicios de empuje y tracción por vías de navegación interior
511011	Servicios regulares de transporte de pasajeros en vuelos nacionales
511012	Servicios no regulares de transporte de pasajeros en vuelos nacionales, excepto los turísticos
511013	Servicios regulares de transporte de pasajeros en vuelos internacionales
511014	Servicios no regulares de transporte de pasajeros en vuelos internacionales
511015	Servicios no regulares de transporte de pasajeros en vuelos turísticos
511020	Servicios de alquiler de naves para el transporte aéreo de pasajeros con tripulación
512111	Servicios regulares de transporte aéreo de contenedores polivalentes
512112	Servicios de transporte aéreo de cartas y paquetes
512113	Servicios regulares de transporte aéreo de otras mercancías
512114	Servicios no regulares de transporte aéreo de otras mercancías
512120	Servicios de alquiler de medios de transporte aéreo de mercancías con tripulación
512211	Servicios de transporte espacial de pasajeros
512212	Servicios de transporte espacial de mercancías
521011	Servicios de almacén frigorífico
521012	Servicios de almacenamiento de líquidos o gases a granel
521013	Servicios de almacenamiento de cereales
521019	Otros servicios de almacén y depósito
522111	Servicios por ferrocarriles de tracción o empuje
522119	Otros servicios anexos al transporte por ferrocarril
522121	Servicios de estaciones de autobús
522122	Servicios de explotación de autopistas y vías de peaje
522123	Servicios de explotación de puentes y túneles
522124	Servicios de aparcamiento
522125	Servicios de empuje de vehículos privados y comerciales
522129	Otros servicios anexos al transporte por carretera
522130	Servicios relativos al transporte por tuberías

522211	Servicios de operación de puertos y vías navegables marítimas, excepto carga y descarga
522212	Servicios de operación de vías navegables interiores, excepto carga y descarga
522213	Servicios marítimos de practica y de atraque
522214	Servicios de practica y atraque en vías navegables interiores
522215	Servicios de salvamento y reflotamiento de embarcaciones marítimas
522216	Servicios de salvamento y reflotamiento de embarcaciones en vías navegables interiores
522219	Otros servicios anexos al transporte marítimo y por vías navegables interiores
522311	Servicios de operaciones de aeropuertos, excepto carga y descarga
522312	Servicios de control del tráfico aéreo
522319	Otros servicios anexos al transporte aéreo
522320	Servicios anexos al transporte espacial
522411	Servicios de carga y descarga de contenedores en los puertos
522412	Otros servicios de carga y descarga de contenedores
522413	Otros servicios de carga y descarga en los puertos
522419	Otros servicios de carga y descarga
522911	Servicios de agencias de transporte de mercancías por barco
522912	Otros servicios de corretaje de carga
522919	Otros servicios de agencias de transporte de mercancías
522920	Otros servicios auxiliares del transporte n.c.o.p.
531011	Servicios de envío de impresos sujetos a la obligación de servicio universal
531012	Servicios de envío de cartas sujetos a la obligación de servicio universal
531013	Servicios de envío de paquetes sujetos a la obligación de servicio universal
531014	Servicios de atención al público en correos
531019	Otros servicios de correos sujetos a la obligación de servicio universal
532011	Servicios de correos por distintos medios de transporte
532012	Servicios de entrega de comidas a domicilio
532019	Servicios de correos y mensajería n.c.o.p.
551010	Servicios de alojamiento para viajeros, con servicio doméstico diario, excepto en régimen de tiempo compartido

552011	Servicios de alojamiento para viajeros en albergues de juventud y bungalows
552012	Servicios de alojamiento para viajeros en régimen de tiempo compartido
552019	Otros servicios de alojamiento para viajeros, sin servicio doméstico diario
553011	Servicios de camping
553012	Servicios de campamentos de vacaciones y actividades recreativas
559011	Servicios de alojamiento en residencias de estudiantes e internados
559012	Servicios de alojamiento en residencias para trabajadores
559013	Servicios de coches-cama y servicios similares en otros medios de transporte
559019	Otros servicios de alojamiento n.c.o.p.
561011	Servicios de comidas con servicios completos de restaurante
561012	Servicios de comidas en vagones restaurante y barcos
561013	Servicios de comidas en autoservicios
561019	Otros servicios de comidas
562111	Servicios de catering a particulares
562119	Otros servicios de catering
562911	Servicios de provisión de comidas por contrato para compañías de transporte
562919	Otros servicios de provisión de comidas por contrato
562920	Servicios de comedores colectivos
563010	Servicios de establecimientos de bebidas
581111	Libros de texto
581112	Libros profesionales, técnicos y académicos
581113	Libros infantiles
581114	Diccionarios y enciclopedias
581115	Atlas y demás libros con mapas
581116	Mapas y cartas hidrográficas y similares impresos, excepto en forma de libro
581119	Otros libros, folletos, prospectos y similares
581120	Libros en discos, cintas magnéticas u otros soportes físicos
581130	Libros en línea

581141	Espacios publicitarios en libros impresos
581142	Espacios publicitarios en libros electrónicos
581150	Servicios de publicación y de impresión a comisión o por contrato
581160	Servicios de cesión de los derechos de edición
581210	Listas de direcciones y de distribución impresas o en soportes físicos
581220	Listas de direcciones y de distribución en línea
581230	Servicios de cesión de los derechos de uso de directorios y guías de direcciones postales
581240	Venta de espacio publicitario en directorios y guías de direcciones postales
581310	Periódicos impresos
581320	Periódicos en línea
581331	Espacios publicitarios en periódicos impresos
581332	Espacios publicitarios en periódicos electrónicos
581411	Revistas impresas de interés general
581412	Revistas empresariales, profesionales y académicas
581419	Otras revistas impresas
581420	Revistas en línea
581431	Espacios publicitarios en revistas impresas
581432	Espacios publicitarios en revistas electrónicas
581440	Servicios de cesión de los derechos de uso de revistas
581911	Postales impresas, felicitaciones y similares
581912	Láminas, dibujos y fotografías, impresos
581913	Calcomanías impresas, calendarios
581914	Sellos sin franquear, timbres fiscales y similares; papel timbrado; talonarios de cheques; billetes de banco, títulos de acciones u obligaciones y títulos similares
581915	Material impreso de publicidad comercial, catálogos comerciales y similares
581919	Otro material impreso
581921	Contenidos para adultos en línea
581929	Otros servicios de suministro de contenidos en línea n.c.o.p.
581930	Servicios de cesión de los derechos de edición de otros impresos

582110	Juegos para ordenador en soporte físico
582120	Juegos para ordenador descargables
582130	Juegos en línea
582140	Servicios de cesión de los derechos de videojuegos
582911	Sistemas operativos en soporte físico
582912	Programas de red, en soporte físico
582913	Programas de gestión de base de datos, en soporte físico
582914	Herramientas de desarrollo y compiladores de lenguajes de programación, en soporte físico
582921	Programas de aplicación para uso empresarial y doméstico en soporte físico
582929	Otros programas de aplicación en soporte físico
582931	Programas del sistema descargables
582932	Programas de aplicación descargables
582940	Programas informáticos en línea
582950	Servicios de cesión de los derechos de programas informáticos
591111	Servicios de películas cinematográficas
591112	Servicios de producción de películas y vídeos publicitarios
591113	Servicios de producción de otros programas de televisión
591121	Originales cinematográficos, de vídeo y de programas de televisión
591122	Película cinematográficas
591123	Películas u otros contenidos de vídeo en discos, cintas magnéticas u otros medios físicos
591124	Películas u otros contenidos de vídeo descargables
591125	Suministro continuo de contenidos de vídeo
591130	Venta de espacio o tiempo publicitario en productos de cine, vídeo y televisión
591211	Servicios de montaje audiovisual
591212	Servicios de transferencia y duplicación de originales
591213	Servicios de corrección del color y de restauración digital
591214	Servicios de efectos visuales
591215	Servicios de animación

591216	Servicios de inserción de títulos y subtítulos
591217	Servicios de diseño y edición musical
591219	Otros servicios de posproducción cinematográfica, de vídeo y de programas de televisión
591311	Servicios de cesión de los derechos de las películas y de sus ingresos
591312	Otros servicios de distribución de programas de cine, vídeo y televisión
591410	Servicios de exhibición de películas
592011	Servicios de grabación de sonido
592012	Servicios de grabación en directo
592013	Originales de grabación sonora
592021	Servicios de producción de programas de radio
592022	Originales de programas de radio
592031	Partituras impresas
592032	Partituras electrónicas
592033	Discos, cintas magnéticas u otros soportes físicos de música
592034	Otros discos y cintas magnéticas de audio
592035	Música descargable
592036	Suministro continuo de contenidos de audio
592040	Servicios de cesión de los derechos de originales sonoros
601011	Servicios de programación y radiodifusión
601012	Originales de programación y radiodifusión
601020	Programas de canal radiofónico
601030	Espacios publicitarios en radio
602011	Servicios lineales de programación y emisión de televisión
602012	Servicios de vídeo a la carta en línea
602013	Otros servicios de vídeo a la carta
602020	Originales de teledifusión
602030	Espacio publicitario en la televisión
611011	Servicios de telefonía fija: acceso y utilización

611012	Servicios de telefonía fija: llamadas
611013	Servicios de red privados para sistemas de telecomunicaciones por cable
611020	Servicios de operadores de telecomunicaciones por cable
611030	Servicios de transmisión de datos en redes de telecomunicaciones por cable
611041	Servicios básicos de internet
611042	Servicios de acceso de banda estrecha a internet en redes por cable
611043	Servicios de acceso de banda ancha a internet en redes por cable
611049	Otros servicios de telecomunicaciones en internet por cable
611051	Servicios de distribución de programas domésticos en infraestructuras por cable: paquete de programación básica
611052	Servicios de distribución de programas domésticos en infraestructuras por cable: paquete de programación discrecional
611053	Servicios de distribución de programas domésticos en infraestructuras por cable: pago por visión
612011	Servicios de red privados para sistemas de telecomunicaciones sin cables
612012	Servicios móviles de telefonía vocal
612013	Servicios móviles de texto
612014	Servicios móviles de datos, excepto los servicios de texto
612020	Servicios de operadores para telecomunicaciones sin cables
612030	Servicios de transmisión de datos en redes de telecomunicaciones sin cables
612041	Servicios de acceso de banda estrecha a internet en redes sin cables
612042	Servicios de acceso de banda ancha a internet en redes sin cables
612049	Otros servicios de telecomunicaciones en internet sin cables
612050	Servicios de distribución de programas domésticos en redes sin cables
613010	Servicios de telecomunicaciones por satélite, excepto servicios de distribución de programas domésticos vía satélite
613020	Servicios de distribución de programas domésticos vía satélite
619010	Otros servicios de telecomunicaciones
620111	Servicios de diseño y desarrollo de tecnologías de la información para aplicaciones
620112	Servicios de diseño y desarrollo de tecnologías de la información para redes y sistemas
620121	Originales de programas de juegos de ordenador

620129	Otros originales de programas informáticos
620210	Servicios de consultoría sobre equipos informáticos
620220	Servicios de consultoría sobre sistemas y programas informáticos
620230	Servicios de soporte técnico a las tecnologías de la información
620311	Servicios de gestión de redes
620312	Servicios de gestión de los sistemas informáticos
620910	Servicios de instalación de ordenadores y periféricos
620920	Otros servicios de tecnología de la información e informática n.c.o.p.
631111	Servicios de proceso de datos
631112	Servicios de hosting de servidores de páginas web
631113	Prestación de servicios de aplicaciones
631119	Otros servicios de hosting de servidores y suministro de infraestructuras de tecnologías de la información
631120	Espacio o tiempo publicitario en internet
631210	Contenidos de portales web
631220	Espacio publicitario en internet en portales web
639111	Servicios de agencias de noticias para periódicos
639112	Servicios de agencias de noticias para medios audiovisuales
639910	Servicios de información n.c.o.p.
639920	Recopilaciones originales de hechos o de información
641110	Servicios de bancos centrales
641911	Servicios de depósitos para depositantes empresariales o institucionales
641912	Servicios de depósitos para otros depositantes
641921	Servicios de concesión de créditos intersectoriales por instituciones monetarias
641922	Servicios de concesión de créditos al consumo por instituciones monetarias
641923	Servicios de concesión de créditos hipotecarios sobre vivienda por instituciones monetarias
641924	Servicios de concesión de créditos hipotecarios sobre bienes distintos de la vivienda por instituciones monetarias
641925	Servicios de concesión de créditos comerciales no hipotecarios por instituciones monetarias

641926	Servicios de tarjetas de crédito por instituciones monetarias
641929	Otros servicios de concesión de créditos por instituciones monetarias
641930	Servicios de intermediación monetaria n.c.o.p.
642010	Servicios de sociedades holding
643010	Servicios de inversión colectiva, de fondos y de entidades financieras similares
649110	Servicios de arrendamiento financiero
649211	Servicios de concesión de créditos intersectoriales por instituciones distintas de las monetarias
649212	Servicios de concesión de créditos al consumo por instituciones distintas de las monetarias
649213	Servicios de concesión de créditos hipotecarios sobre vivienda por instituciones distintas de las monetarias
649214	Servicios de concesión de créditos hipotecarios sobre bienes distintos de la vivienda por instituciones distintas de las monetarias
649215	Servicios de concesión de créditos comerciales no hipotecarios por instituciones distintas de las monetarias
649216	Servicios de tarjetas de crédito por instituciones distintas de las monetarias
649219	Servicios de concesión de créditos n.c.o.p. por instituciones distintas de las monetarias
649911	Servicios bancarios de inversiones
649919	Servicios financieros, excepto seguros y fondos de pensiones n.c.o.p.
651110	Servicios de seguros de vida
651211	Servicios de seguros de accidente
651212	Servicios de seguros de enfermedad
651221	Servicios de seguros de vehículos de motor de responsabilidad de terceros
651229	Otros servicios de seguros de vehículos de motor
651231	Servicios de seguros de material ferroviario rodante
651232	Servicios de seguro de responsabilidad aérea
651233	Otros servicios de seguros para aeronaves
651234	Servicios de seguro de responsabilidad marítima
651235	Otros servicios de seguros para embarcaciones
651236	Servicios de seguros de mercancías
651241	Servicios de seguros de incendio con daños a los bienes

651249	Otros servicios de seguros con daños a los bienes
651250	Servicios de seguros de responsabilidad civil
651261	Servicios de seguros de crédito
651262	Servicios de seguros de caución
651271	Servicios de seguros de viaje y asistencia
651272	Servicios de seguros de defensa jurídica
651273	Servicios de seguros de pérdidas financieras diversas
651290	Otros servicios de seguros distintos de los seguros de vida
652011	Servicios de reaseguros de vida
652012	Servicios de reaseguros de accidente
652013	Servicios de reaseguros de enfermedad
652021	Servicios de reaseguros de vehículos de motor, de responsabilidad de terceros
652022	Otros servicios de reaseguros de vehículos de motor
652023	Servicios de reaseguro marítimo, aéreo y de otro tipo de transporte
652024	Servicios de reaseguros de mercancías
652025	Servicios de reaseguros de incendio y otros daños a los bienes
652031	Servicios de reaseguros de responsabilidad civil
652032	Servicios de reaseguro de crédito y caución
652041	Servicios de reaseguros de defensa jurídica
652042	Servicios de reaseguros de pérdidas financieras diversas
652050	Servicios de reaseguros relacionados con fondos de pensiones
652060	Otros servicios de reaseguros distintos de los reaseguros de vida
653011	Servicios de fondos de pensiones individuales
653012	Servicios de fondos de pensiones colectivos
661111	Servicios operativos de los mercados financieros
661112	Servicios de regulación de los mercados financieros
661119	Otros servicios relativos a la administración de los mercados financieros
661211	Servicios de intermediación en operaciones con valores

661212	Servicios de intermediación en operaciones con otros activos
661213	Servicios de operaciones con divisas
661910	Servicios de tramitación y compensación de operaciones con valores
661921	Servicios de fusiones y adquisiciones
661922	Servicios de financiación de empresas y capital riesgo
661929	Otros servicios auxiliares a la actividad de la banca de inversión
661931	Servicios de gestión de patrimonios
661932	Servicios de alquiler de cajas fuertes
661991	Servicios de asesoría financiera
661992	Servicios de tramitación de operaciones financieras y cámaras de compensación
661999	Otros servicios auxiliares a los servicios financieros n.c.o.p., excepto seguros y fondos de pensiones
662110	Servicios de evaluación de riesgo y daños
662210	Servicios de agentes y corredores de seguros
662911	Servicios actuariales
662919	Otros servicios auxiliares de los seguros y los fondos de pensiones n.c.o.p.
663011	Servicios de gestión de cartera, excepto fondos de pensiones
663012	Servicios de gestión de fondos de pensiones
681011	Servicios de compraventa de edificios residenciales y terrenos asociados
681012	Servicios de compraventa en régimen de tiempo compartido
681013	Servicios de compraventa de terrenos residenciales desocupados
681014	Servicios de compraventa de edificios no residenciales y terrenos asociados
681015	Servicios de compraventa de terrenos residenciales desocupados
682011	Servicios de alquiler de bienes inmuebles residenciales por cuenta propia o arrendados
682012	Servicios de alquiler de bienes inmuebles no residenciales por cuenta propia o arrendados
683111	Servicios de venta de inmuebles residenciales y terrenos asociados por cuenta de terceros, excepto en régimen de tiempo compartido
683112	Servicios de venta de bienes inmobiliarios en régimen de tiempo compartido por cuenta de terceros
683113	Servicios inmobiliarios de venta de terrenos residenciales desocupados por cuenta de terceros

683114	Servicios de venta de inmuebles no residenciales y terrenos asociados por cuenta de terceros
683115	Servicios inmobiliarios de venta de terrenos no residenciales desocupados por cuenta de terceros
683116	Servicios de tasación de bienes inmobiliarios por cuenta de terceros
683211	Servicios de gestión y administración de bienes inmobiliarios residenciales, excepto en régimen de tiempo compartido
683212	Servicios de gestión y administración de bienes inmobiliarios en régimen de tiempo compartido
683213	Servicios gestión y administración de bienes inmobiliarios no residenciales
691011	Servicios jurídicos de asesoramiento y representación en Derecho penal
691012	Servicios jurídicos de asesoramiento y representación en procedimientos judiciales de Derecho mercantil
691013	Servicios jurídicos de asesoramiento y representación en procedimientos judiciales de Derecho laboral
691014	Servicios jurídicos de asesoramiento y representación en procedimientos judiciales de Derecho civil
691015	Servicios jurídicos relativos a patentes, derechos de autor y otros derechos de propiedad industrial e intelectual
691016	Servicios notariales
691017	Servicios de arbitraje y conciliación
691018	Servicios jurídicos relativos a subastas
691019	Otros servicios jurídicos
692010	Servicios de auditoría financiera
692021	Servicios de revisión de cuentas
692022	Servicios de compilación de estados financieros
692023	Servicios de teneduría de libros
692024	Servicios de nóminas
692029	Otros servicios de contabilidad
692031	Servicios de asesoría y preparación sobre la fiscalidad de las empresas
692032	Servicios de preparación y planificación sobre la fiscalidad de los particulares
692040	Servicios de insolvencia y liquidación
701010	Servicios de sedes centrales de empresas
702110	Servicios de relaciones públicas y comunicación

702211	Servicios de consultoría de gestión estratégica
702212	Servicios de consultoría de gestión financiera, excepto los fiscales
702213	Servicios de consultoría de gestión del marketing
702214	Servicios de consultoría de gestión de recursos humanos
702215	Servicios de consultoría de gestión de producción
702216	Servicios de consultoría de gestión de la cadena del suministro y otros tipos de gestión
702217	Servicios de gestión de procesos de empresa
702220	Otros servicios de administración de proyectos distintos de los destinados a la construcción
702230	Otros servicios de consultoría empresarial
711110	Planos y croquis con fines arquitectónicos
711121	Servicios técnicos de arquitectura para proyectos de edificios residenciales
711122	Servicios técnicos de arquitectura para proyectos de edificios no residenciales
711123	Servicios arquitectónicos de restauración histórica
711124	Servicios de asesoramiento arquitectónico para proyectos inmobiliarios
711131	Servicios de planificación urbana
711132	Servicios de ordenación del suelo rural
711133	Servicios de planificación general de proyectos
711141	Servicios de arquitectura paisajística
711142	Servicios de asesoría de arquitectura paisajística
711211	Servicios de asesoría en ingeniería
711212	Servicios técnicos de ingeniería para la construcción
711213	Servicios técnicos de ingeniería para la energía
711214	Servicios técnicos de ingeniería para el transporte
711215	Servicios técnicos de ingeniería para la gestión de residuos (peligrosos y no peligrosos)
711216	Servicios técnicos de ingeniería para la canalización del agua, alcantarillado y drenaje
711217	Servicios técnicos de ingeniería para la industria
711218	Servicios técnicos de ingeniería para telecomunicaciones y radiodifusión
711219	Servicios técnicos de ingeniería para otros fines

711220	Servicios de gestión de proyectos para la construcción
711231	Servicios de asesoría geológicos y geofísicos
711232	Servicios geofísicos
711233	Servicios de exploración y evaluación de minerales
711234	Servicios de topografía de superficie
711235	Servicios de cartografía
712011	Servicios de ensayo y análisis de composición y pureza
712012	Servicios de ensayo y análisis de propiedades físicas
712013	Servicios de ensayo y análisis de sistemas mecánicos y eléctricos integrados
712014	Servicios de inspección técnica de vehículos de transporte por carretera
712019	Otros servicios de ensayo y análisis técnicos
720011	Servicios de investigación básica interdisciplinaria
720012	Servicios de investigación aplicada interdisciplinaria
720013	Servicios de desarrollo experimental interdisciplinario
720020	Proyectos originales de investigación y desarrollo interdisciplinarios
721111	Servicios de investigación básica en biotecnología de la salud
721112	Servicios de investigación aplicada en biotecnología de la salud
721113	Servicios de desarrollo experimental en biotecnología de la salud
721121	Servicios de investigación básica en biotecnología ambiental e industrial
721122	Servicios de investigación aplicada en biotecnología ambiental e industrial
721123	Servicios de desarrollo experimental en biotecnología ambiental e industrial
721131	Servicios de investigación básica en biotecnología agraria
721132	Servicios de investigación aplicada en biotecnología agraria
721133	Servicios de desarrollo experimental en biotecnología agraria
721140	Proyectos originales de investigación y desarrollo en biotecnología
721911	Servicios de investigación básica en ciencias físicas
721912	Servicios de investigación aplicada en ciencias físicas
721913	Servicios de desarrollo experimental en ciencias físicas

721921	Servicios de investigación básica en ciencias en química y biología
721922	Servicios de investigación aplicada en química y biología
721923	Servicios de desarrollo experimental en química y biología
721931	Servicios de investigación básica en ingeniería y tecnología, excepto biotecnología
721932	Servicios de investigación aplicada en ingeniería y tecnología, excepto biotecnología
721933	Servicios de desarrollo experimental en ingeniería y tecnología, excepto biotecnología
721941	Servicios de investigación básica en ciencias médicas y farmacia
721942	Servicios de investigación aplicada en ciencias médicas y farmacia
721943	Servicios de desarrollo experimental en ciencias médicas y farmacia
721951	Servicios de investigación básica en agronomía
721952	Servicios de investigación aplicada en agronomía
721953	Servicios de desarrollo experimental en agronomía
721961	Servicios de investigación básica en otras ciencias naturales
721962	Servicios de investigación aplicada en otras ciencias naturales
721963	Servicios de desarrollo experimental en otras ciencias naturales
721970	Proyectos originales de investigación y desarrollo en otras ciencias naturales y técnicas
722011	Servicios de investigación básica en psicología
722012	Servicios de investigación aplicada en psicología
722013	Servicios de desarrollo experimental en psicología
722021	Servicios de investigación básica en derecho
722022	Servicios de investigación aplicada en derecho
722023	Servicios de desarrollo experimental en derecho
722031	Servicios de investigación básica en lenguas y literatura
722032	Servicios de investigación aplicada en lenguas y literatura
722033	Servicios de desarrollo experimental en lenguas y literatura
722041	Servicios de investigación básica en otras ciencias sociales y humanidades
722042	Servicios de investigación aplicada en otras ciencias sociales y humanidades
722043	Servicios de desarrollo experimental en otras ciencias sociales y humanidades

722051	Servicios de investigación básica en economía
722052	Servicios de investigación aplicada en economía
722053	Servicios de desarrollo experimental en economía
722060	Proyectos originales de investigación y desarrollo en ciencias sociales y humanidades
731111	Servicios de agencias de publicidad completos
731112	Servicios de marketing y correspondencia directa de agencias de publicidad
731113	Servicios de desarrollo del concepto de agencias de publicidad
731119	Otros servicios de agencias de publicidad
731211	Venta de espacio o tiempo publicitario sobre soporte impreso a comisión o por contrato
731212	Venta de espacio o tiempo publicitario en la televisión o la radio a comisión o por contrato
731213	Venta de espacio o tiempo publicitario en internet a comisión o por contrato
731214	Venta de publicidad relativa a un evento
731219	Otro tipo de venta de espacio o tiempo publicitario a comisión o por contrato
731220	Reventa de espacio o tiempo publicitario a comisión o por contrato
732011	Servicios de estudios de mercado: encuestas cualitativas
732012	Servicios de estudios de mercado: encuestas ad-hoc cuantitativas
732013	Servicios de estudios de mercado: encuestas cuantitativas periódicas y continuas
732014	Servicios de estudios de mercado, excepto encuestas
732019	Otros servicios de estudios de mercado
732020	Servicios de encuestas de opinión pública
741011	Servicios de diseño de interiores
741012	Servicios de diseño industrial
741019	Otros servicios de diseño especializado
741020	Proyectos originales de diseño
742011	Placas y películas fotográficas expuestas, excepto reveladas
742012	Placas y películas fotográficas expuestas y reveladas para reproducción en offset
742019	Otros tipos de placas y películas fotográficas expuestas y reveladas
742021	Servicios de retratos fotográficos

742022	Servicios de fotografía publicitaria y similares
742023	Servicios de fotografía y vídeo de eventos
742024	Servicios de fotografía aérea
742029	Otros servicios especializados de fotografía
742031	Servicios de revelado fotográfico
742032	Servicios de restauración y retocado de fotografías
742039	Otros servicios de fotografía n.c.o.p.
743011	Servicios de traducción
743012	Servicios de interpretación
749011	Servicios de verificación de facturas e información sobre tarifas de carga
749012	Servicios de agencias de intermediación comercial y de tasación, excepto de bienes inmuebles y seguros
749013	Servicios de asesoría sobre el medio ambiente
749014	Servicios meteorológicos y de previsión del tiempo
749015	Servicios de asesoría sobre seguridad
749019	Otros servicios científicos y técnicos de asesoría n.c.o.p.
749020	Otros servicios profesionales, técnicos y empresariales n.c.o.p.
750011	Servicios veterinarios para animales de compañía
750012	Servicios veterinarios para el ganado
750019	Otros servicios veterinarios
771110	Servicios de alquiler de automóviles y vehículos de motor ligeros
771211	Servicios de alquiler de vehículos de transporte de mercancías sin conductor
771219	Servicios de alquiler de otros medios de transporte terrestre sin conductor
772110	Servicios de alquiler de artículos de ocio y deportivos
772210	Servicios de alquiler de cintas de vídeo y de discos
772911	Servicios de alquiler de aparatos de televisión, radio y sonido, y material y accesorios similares
772912	Servicios de alquiler de muebles y otros aparatos domésticos
772913	Servicios de alquiler de instrumentos musicales
772914	Servicios de alquiler de ropa de casa

772915	Servicios de alquiler de productos textiles, prendas de vestir o calzado
772916	Servicios de alquiler de material para reparaciones y trabajos domésticos
772919	Servicios de alquiler de otros artículos de uso personal y doméstico n.c.o.p.
773110	Servicios de alquiler de maquinaria y material agrario
773210	Servicios de alquiler de maquinaria y material de construcción e ingeniería civil
773311	Servicios de alquiler de maquinaria y material de oficina, excepto ordenadores
773312	Servicios de alquiler de ordenadores
773410	Servicios de alquiler de medios de navegación
773510	Servicios de alquiler de medios de transporte aéreo
773911	Servicios de alquiler de vehículos ferroviarios
773912	Servicios de alquiler de contenedores
773913	Servicios de alquiler de motocicletas, caravanas y autocaravanas
773914	Servicios de alquiler de equipos de telecomunicaciones
773919	Servicios de alquiler de otro tipo de maquinaria, equipo y bienes materiales sin operador n.c.o.p.
774011	Servicios de cesión de los derechos de productos de investigación y desarrollo
774012	Servicios de cesión de los derechos de marcas registradas y franquicias
774013	Servicios de cesión de los derechos de exploraciones y tasaciones mineras
774014	Marcas registradas y franquicias
774019	Servicios de cesión de los derechos de otros productos sujetos a la propiedad intelectual, excepto trabajos protegidos por los derechos de autor
781011	Servicios de búsqueda de personal directivo
781012	Servicios de colocación, excepto los de búsqueda de personal directivo
782011	Servicios de empresas de trabajo temporal para personal de informática y telecomunicaciones
782012	Servicios de empresas de trabajo temporal para otro tipo de personal de oficina
782013	Servicios de empresas de trabajo temporal para personal comercial
782014	Servicios de empresas de trabajo temporal para trabajadores del transporte, el almacenaje, la distribución o la industria
782015	Servicios de empresas de trabajo temporal para personal de hostelería
782016	Servicios de empresas de trabajo temporal para personal sanitario

782019	Servicios de empresas de trabajo temporal para otro tipo de personal
783011	Otros servicios de provisión de personal de informática y telecomunicaciones
783012	Otros servicios de provisión de otro personal de oficina
783013	Otros servicios de provisión de personal comercial
783014	Otros servicios de provisión de personal de transporte, almacenaje, distribución o industria
783015	Otros servicios de provisión de personal de hostelería
783016	Otros servicios de provisión de personal sanitario
783019	Otros servicios de provisión de personal n.c.o.p.
791111	Servicios de reservas para viajes por avión
791112	Servicios de reservas para viajes por ferrocarril
791113	Servicios de reservas para viajes por autocar
791114	Servicios de reservas de alquiler de vehículos
791119	Otros servicios de reservas en agencias de viajes
791121	Servicios de reservas para alojamientos
791122	Servicios de reservas para cruceros
791123	Servicios de reservas para circuitos combinados
791211	Servicios de operadores turísticos para viajes organizados y de grupos
791212	Servicios de operadores turísticos para organización de viajes
799011	Servicios de fomento del turismo
799012	Servicios de información al turista
799020	Servicios de guía turístico
799031	Servicios de intercambio en régimen de tiempo compartido
799032	Servicios de reservas para convenciones, congresos y exposiciones
799039	Servicios de reservas de entradas a eventos; servicios de entretenimiento y ocio, y otros servicios de reservas n.c.o.p.
801011	Servicios de vehículos blindados
801012	Servicios de guardas de seguridad
801019	Otros servicios de seguridad
802010	Servicios de instalaciones de seguridad

803010	Servicios de investigación
811010	Servicios integrales a edificios e instalaciones
812111	Servicios de limpieza general de viviendas
812112	Otros servicios de limpieza general de edificios
812211	Servicios de limpieza de ventanas
812212	Servicios especializados de limpieza
812213	Servicios de limpieza de hornos y chimeneas
812911	Servicios de desinfección y exterminio
812912	Servicios de deshollinado y retirada de nieve
812913	Otros servicios de limpieza
812919	Servicios de limpieza n.c.o.p.
813011	Mantenimiento de jardines particulares
813012	Otros servicios paisajísticos
821110	Servicios administrativos combinados
821911	Servicios de fotocopia y reprografía
821912	Servicios de recopilación de listas para envíos por correo y servicios de envíos por correo
821913	Servicios de preparación de documentos y otros servicios especializados de oficina
822010	Servicios de centro de llamadas
823011	Servicios de organización de convenciones
823012	Servicios de organización de ferias de muestras
829111	Servicios de información financiera sobre clientes
829112	Servicios de gestión de cobros
829210	Servicios de envasado y empaquetado
829911	Servicios de redacción de actas y de estenotipia
829912	Servicios de apoyo basados en el teléfono
829919	Otros servicios diversos de apoyo a las empresas n.c.o.p.
841111	Servicios ejecutivos y legislativos
841112	Servicios financieros y fiscales

841113	Servicios generales de planificación económica, social y de estadística
841114	Servicios públicos para la investigación fundamental
841119	Otros servicios públicos generales
841121	Servicios de personal para la administración pública en general
841129	Otros servicios auxiliares para la administración pública
841211	Servicios de regulación de las actividades educativas
841212	Servicios de regulación de las actividades sanitarias
841213	Servicios de regulación de la vivienda y el urbanismo
841214	Servicios de regulación de las actividades recreativas, culturales y religiosas
841311	Servicios de regulación de la actividad agraria y pesquera
841312	Servicios de regulación de las actividades energéticas
841313	Servicios de regulación de las actividades industriales y la construcción
841314	Servicios de regulación del transporte y las comunicaciones
841315	Servicios de regulación del comercio y la hostelería
841316	Servicios de regulación de las actividades turísticas
841317	Servicios de regulación para proyectos de desarrollo de fines múltiples
841318	Servicios de regulación para actividades económicas y laborales
842111	Servicios administrativos relacionados con las relaciones exteriores y los servicios diplomáticos y consulares en el exterior
842112	Servicios relacionados con la ayuda económica exterior
842113	Servicios relacionados con la ayuda militar exterior
842211	Servicios de defensa militar
842212	Servicios de defensa civil
842311	Servicios administrativos relacionados con los tribunales de justicia
842312	Servicios administrativos relacionados con el encarcelamiento y la rehabilitación de delincuentes
842411	Servicios de policía
842419	Otros servicios relacionados con el orden público y la seguridad
842511	Servicios de extinción y prevención de incendios
842519	Otros servicios de protección civil

843011	Servicios de prestaciones de enfermedad, maternidad o discapacidad temporal
843012	Servicios de planes de pensiones de empleados públicos; prestaciones de vejez, discapacidad o supervivencia, excepto las que se conceden a los empleados públicos
843013	Servicios de prestaciones de indemnización por desempleo
843014	Servicios de prestaciones familiares y por hijos a cargo
851010	Servicios de educación preprimaria
852011	Servicios en línea de educación primaria
852012	Otros servicios de educación primaria
853111	Servicios en línea de educación secundaria general de primera etapa
853112	Otros servicios de educación secundaria general de primera etapa
853121	Servicios en línea de educación secundaria general de segunda etapa
853122	Otros servicios de educación secundaria general de segunda etapa
853211	Servicios en línea de educación secundaria técnica y profesional de primera etapa
853212	Otros servicios de educación secundaria técnica y profesional de primera etapa
853221	Servicios en línea de educación secundaria técnica y profesional de segunda etapa
853222	Otros servicios de educación secundaria técnica y profesional de segunda etapa
854111	Servicios en línea de educación postsecundaria general no terciaria
854112	Otros servicios de educación postsecundaria general no terciaria
854113	Servicios en línea de educación postsecundaria no terciaria técnica y profesional
854114	Otros servicios de educación postsecundaria no terciaria técnica y profesional
854211	Servicios en línea de educación terciaria de ciclo corto
854212	Otros servicios de educación terciaria de ciclo corto
854221	Servicios en línea de educación terciaria de nivel de licenciatura/grado o equivalente
854222	Otros servicios de educación terciaria de nivel de licenciatura/grado o equivalente
854231	Servicios en línea de educación terciaria de nivel de máster o equivalente
854232	Otros servicios de educación terciaria de nivel de máster o equivalente
854241	Servicios en línea de educación terciaria de nivel de doctorado o equivalente
854242	Otros servicios de educación terciaria de nivel de doctorado o equivalente
855110	Servicios de educación deportiva y recreativa

855211	Servicios de las escuelas e instructores de baile
855212	Servicios de las escuelas e instructores de música
855213	Servicios de las escuelas e instructores de bellas artes
855219	Otros servicios de educación cultural
855311	Servicios de escuelas de conducción de automóviles
855312	Servicios de escuelas de pilotaje de aeronaves y embarcaciones
855911	Servicios de escuelas de idiomas
855912	Servicios de escuelas de tecnologías de la información
855913	Servicios de formación profesional n.c.o.p.
855914	Clases de apoyo escolar a domicilio
855919	Servicios de educación n.c.o.p.
856010	Servicios auxiliares a la educación
861011	Servicios hospitalarios de cirugía
861012	Servicios hospitalarios de ginecología y obstetricia
861013	Servicios hospitalarios de rehabilitación
861014	Servicios hospitalarios de psiquiatría
861015	Otros servicios hospitalarios prestados por médicos
861019	Otros servicios hospitalarios
862110	Servicios de medicina general
862211	Servicios de análisis e interpretación de imágenes médicas
862219	Otros servicios de medicina especializada
862311	Servicios de ortodoncia
862319	Otros servicios de odontología
869011	Servicios relativos al embarazo
869012	Servicios de enfermería
869013	Servicios de fisioterapia
869014	Servicios de ambulancia
869015	Servicios de laboratorios médicos

869016	Servicios de bancos de sangre, esperma y órganos
869017	Servicios de diagnóstico por imagen sin interpretación
869018	Servicios de salud mental
869019	Otros servicios sanitarios n.c.o.p
871010	Servicios sociales de atención en establecimientos residenciales con cuidados sanitarios
872011	Servicios sociales de atención en establecimientos residenciales para niños con discapacidad intelectual, enfermedad mental y drogodependencia
872012	Servicios sociales de atención en establecimientos residenciales para adultos con discapacidad intelectual, enfermedad mental y drogodependencia
873011	Servicios sociales de atención en establecimientos residenciales para personas mayores
873012	Servicios sociales de atención en establecimientos residenciales para niños y jóvenes con discapacidad física
873013	Servicios sociales de atención en establecimientos residenciales para adultos con discapacidad física
879011	Otros servicios sociales de atención en establecimientos residenciales para niños y jóvenes
879012	Otros servicios sociales de atención en establecimientos residenciales para mujeres maltratadas
879013	Otros servicios sociales de atención en establecimientos residenciales para otros colectivos
881011	Servicios de visita y ayuda para personas mayores
881012	Servicios de cuidado de personas mayores en centros diurnos
881013	Servicios de rehabilitación profesional prestados a personas con discapacidad
881014	Servicios de visita y ayuda prestados a personas con discapacidad
881015	Servicios de cuidado de adultos con discapacidad en centros diurnos
889111	Servicios de cuidado diurno de niños, excepto de niños con discapacidad
889112	Servicios de cuidado diurno de niños y jóvenes con discapacidad
889113	Servicios de cuidado de niños a domicilio
889911	Servicios de orientación y asesoramiento n.c.o.p. para niños
889912	Servicios sociales asistenciales sin alojamiento
889913	Servicios de rehabilitación profesional prestados a desempleados
889919	Otros servicios sociales sin alojamiento n.c.o.p.
900110	Servicios de las artes escénicas
900211	Servicios de producción y presentación de actuaciones

900212	Servicios de promoción y organización de actuaciones
900219	Otros servicios auxiliares a las artes escénicas
900311	Servicios prestados por autores, compositores, escultores y otros artistas, excepto actores
900312	Originales de autores, compositores y otros artistas, excepto actores, pintores, artistas gráficos y escultores
900313	Originales de pintores, artistas gráficos y escultores
900410	Servicios de gestión de salas de espectáculo
910111	Servicios de bibliotecas
910112	Servicios de archivos
910210	Servicios de gestión de museos
910220	Colecciones de museos
910310	Servicios de gestión de lugares y edificios históricos y similares
910411	Servicios de jardines botánicos y parques zoológicos
910412	Servicios de reservas naturales, incluida la preservación de la flora y la fauna silvestres
920011	Servicios de mesa de juegos de azar
920012	Servicios de máquinas tragaperras
920013	Servicios de loterías, rifas y bingos
920014	Servicios de juegos de azar en línea
920019	Otros servicios de juegos de azar
920021	Servicios de apuestas en línea
920029	Otros servicios de apuestas
931110	Servicios de gestión de instalaciones deportivas
931210	Servicios de clubes deportivos
931310	Servicios de gimnasios
931911	Servicios de promoción de actos deportivos y de ocio
931912	Servicios de atletas
931913	Servicios auxiliares del deporte y el ocio
931919	Otros servicios auxiliares del deporte y el ocio
932110	Servicios de parques de atracciones y parques temáticos

932911	Servicios de parques de recreo y playas
932919	Servicios recreativos diversos n.c.o.p.
932921	Servicios de fuegos artificiales y espectáculos de luz y sonido
932922	Servicios de máquinas de juegos que funcionan con monedas
932929	Servicios de entretenimiento n.c.o.p.
941110	Servicios prestados por organizaciones empresariales y patronales
941210	Servicios prestados por organizaciones profesionales
942010	Servicios prestados por sindicatos
949110	Servicios prestados por organizaciones religiosas
949210	Servicios prestados por organizaciones políticas
949911	Servicios prestados por organizaciones pro derechos humanos
949912	Servicios prestados por grupos de defensa del medio ambiente
949913	Servicios de protección de grupos especiales
949914	Otros servicios de apoyo al mejoramiento cívico y a la comunidad
949915	Servicios prestados por asociaciones juveniles
949916	Servicios prestados por asociaciones culturales y recreativas
949917	Servicios prestados por otras organizaciones cívicas y sociales
949919	Servicios prestados por otros tipos de asociaciones n.c.o.p.
949920	Subvenciones concedidas por asociaciones
951110	Servicios de reparación de ordenadores y equipos periféricos
951210	Servicios de reparación de equipos de comunicación
952110	Servicios de reparación de aparatos electrónicos de audio y vídeo de uso doméstico
952210	Servicios de reparación de electrodomésticos y de equipos para el hogar y el jardín
952310	Servicios de reparación de calzado y artículos de cuero
952410	Servicios de reparación de muebles y artículos de menaje
952511	Servicios de reparación de relojes
952512	Servicios de reparación de joyería
952911	Servicios de reparación y retoque de prendas de vestir y artículos textiles de uso personal y doméstico

952912	Servicios de reparación de bicicletas
952913	Servicios de reparación y mantenimiento de instrumentos musicales
952914	Servicios de reparación y mantenimiento de material deportivo
952919	Servicios de reparación de otros efectos personales y artículos de uso doméstico n.c.o.p.
960111	Servicios de lavandería automática
960112	Servicios de lavado en seco, incluso de pieles
960113	Servicios de planchado
960114	Servicios de teñido y coloración
960115	Servicios de lavandería a domicilio
960119	Otros servicios de lavandería
960211	Servicios de peluquería para mujeres
960212	Servicios de peluquería y barbería para hombres
960213	Servicios de tratamiento de belleza y cuidado de manos y pies
960214	Servicios de peluquería y barbería, y de tratamiento de belleza y de cuidado de manos y pies, a domicilio
960219	Otros servicios de belleza
960220	Cabello humano sin elaborar
960311	Servicios de cementerio y cremación
960312	Servicios de entierro
960410	Servicios de mantenimiento físico
960911	Servicios para animales de compañía
960912	Servicios de compañía
960913	Servicios de máquinas que funcionan con monedas n.c.o.p.
960919	Otros servicios diversos n.c.o.p.
970011	Servicios de los hogares como empleadores de personal doméstico que presta servicios de cuidado de niños
970012	Servicios de los hogares como empleadores de personal doméstico que presta servicios de ayuda a personas mayores, sin atención médica
970013	Servicios de los hogares como empleadores de personal doméstico que presta servicios de ayuda a personas adultas con discapacidad, sin atención médica

970014	Servicios de los hogares como empleadores de personal doméstico que presta servicios de asistencia a los hogares en la vida diaria
970019	Otros servicios de los hogares como empleadores de personal doméstico
981010	Bienes no diferenciados producidos por los hogares para uso propio
982010	Servicios no diferenciados producidos por los hogares para uso propio
990010	Servicios de organizaciones y organismos extraterritoriales

9.15 Tipos de productor

Tipo de productor de producto.

Código de productor de producto	Descripción
1	Fabricante
2	Importador
3	Adquiriente Intracomunitario
4	Distribuidor

9.16 Tipos de integrantes

01	Productores
02	Distribuidores
03	Otros agentes económicos

9.17 Características de los residuos peligrosos

Características de los residuos que permiten calificarlos de peligrosos según nuevos valores del anexo III del REGLAMENTO (UE) 1357/2014.

Característica	Descripción
HP1	Explosivo
HP2	Comburente
HP3	Inflamable
HP4	Irritante-Irritación cutánea y lesiones oculares

HP5	Toxicidad específica en determinados órganos (STOT en su sigla inglesa) - Toxicidad por aspiración
HP6	Tóxicidad aguda
HP7	Carcinógeno
HP8	Corrosivo
HP9	Infeccioso
HP10	Tóxico para la reproducción
HP11	Mutágeno
HP12	Liberación de un gas de toxicidad aguda
HP13	Sensibilizante
HP14	Ecotóxico
HP15	Residuos que pueden presentar una de las características de peligrosidad antes mencionadas que el residuo original no presentaba directamente.

9.18 Medios de transporte

Identifica los posibles tipos medios de transporte por los que se realiza un traslado.

Tipo de transporte	Descripción
01	Aéreo
02	Marítimo
03	Terrestre
04	Ferroviano
05	Tubería, canal o conducto

9.19 Tipos de incidencias

Código de la incidencia	Descripción

01	Modificación en los Kg Netos o brutos
02	Modificación de los datos del transporte
03	Inclusión de nuevos residuos en el DCS
99	Otras

10 GLOSARIO DE TÉRMINOS

10.1 NIMA

El NIMA es el número de identificación medio ambiental asignado por la comunidad autónoma donde se encuentra emplazado el centro.

Este número de identificación consta de 10 dígitos: los 2 primeros corresponden a los dos dígitos de la provincia (ver Provincias) y los 8 dígitos restantes corresponden al identificador que la CA quiera dar.

10.2 RPGR

Registro de productores y gestores de residuos.

Se compone de entidades, centros e inscripciones y toda la información sobre las inscripciones como: residuos, operaciones de tratamiento, explotadores, etc.