



GOBIERNO
DE ESPAÑA

MINISTERIO
PARA LA TRANSICIÓN ECOLÓGICA
Y EL RETO DEMOGRÁFICO

Ministerio para la Transición Ecológica y el Reto Demográfico

Dirección General de Calidad y Evaluación Ambiental

Subdirección General de Economía Circular

ESQUEMAS E3L

SISTEMA DE INFORMACIÓN DE RESIDUOS – (E-SIR)

VERSIÓN: 1.3

FECHA: 26 de febrero de 2024



Financiado por
la Unión Europea

NextGenerationEU





GOBIERNO
DE ESPAÑA

MINISTERIO
PARA LA TRANSICIÓN ECOLÓGICA
Y EL RETO DEMOGRÁFICO

Ministerio para la Transición Ecológica y el Reto Demográfico

Dirección General de Calidad y Evaluación Ambiental

Subdirección General de Economía Circular

CONTROL DE VERSIONES

| Versión | Descripción del cambio |
|---------|--|
| 1.0 | Versión inicial. |
| 1.1 | Se añaden los cambios de la versión 3.4 de E3L: nuevos municipios y nuevos códigos LER. |
| 1.2 | Se añaden los cambios de la versión 3.5 de E3L: cambios en códigos LER, cambios en las operaciones de tratamiento, campos nuevos para garantías financieras en las inscripciones del RPGR, motivo de emergencia de la NT e información de suspensión en la NT. |
| 1.3 | Se añaden los cambios de la versión 3.6 que se refieren al RPGR: fin de condición de residuo |

NO CLASIFICADO



Financiado por
la Unión Europea

NextGenerationEU



GrupoTragsa
Garantía Profesional Servicio Público

ÍNDICE

| | |
|--|-----------|
| 1 INTRODUCCIÓN | 7 |
| 2 DATOS GENERALES..... | 7 |
| 2.1 CABECERA (HEADER)..... | 9 |
| 2.1.1 EMISOR (SENDER)..... | 9 |
| 2.1.2 RECEPTOR (RECEIVER) | 10 |
| 3 DATOS MAESTROS AMBIENTALES (ENVIRONMENTALMASTERDATA) | 11 |
| 3.1 ENTIDAD (ENTITYDATA) | 13 |
| 3.1.1 IDENTIFICADOR DE LA ENTIDAD (ENTITYID) | 15 |
| 3.1.2 TIPO DE ENTIDAD: FÍSICO O JURÍDICO (ENTITYFJ) | 16 |
| 3.1.3 NOMBRE DE LA ENTIDAD (ENTITYNAME)..... | 16 |
| 3.1.4 DIRECCIÓN SOCIAL (ENTITYADDRESS)..... | 18 |
| 3.1.4.1 Dirección española (spanishAddress)..... | 18 |
| 3.1.4.2 Dirección extranjera (foreignAddress)..... | 21 |
| 3.1.5 MEDIOS DE CONTACTO (ENTITYCONTACT) | 23 |
| 3.2 CENTRO (CENTERDATA)..... | 23 |
| 3.2.1 ENTIDAD A LA QUE PERTENECE EL CENTRO (CENTERENTITY)..... | 24 |
| 3.2.2 DATOS DEL CENTRO (CENTERGENERALDATA) | 25 |
| 3.2.2.1 Identificación del centro (centerID) | 27 |
| 3.2.2.2 Actividad comercial (centerEconomicActivity)..... | 27 |
| 3.2.2.3 Dirección del centro (centerAddress) | 28 |
| 3.2.2.4 Medios de contacto del centro (centerContact) | 30 |
| 3.2.2.5 Código nacional de actividades económicas: CNAE (centerCNAE) | 30 |

| | |
|---|-----------|
| 3.2.3 DATOS DE CARÁCTER AMBIENTAL DEL CENTRO (CENTERENVIRONMENTALDATA/ENVIRONMENTALCENTERWASTEDATA)..... | 30 |
| 3.2.3.1 Inscripciones (centerAuthorization)..... | 31 |
| 4 TRASLADOS NACIONALES: NT | 52 |
| 4.1 ATRIBUTOS | 56 |
| 4.2 REPRESENTANTE (NTREPRESENTATIONDATA)..... | 61 |
| 4.3 OPERADOR DEL TRASLADO (NTTRANSFEROPERATORDATA)..... | 62 |
| 4.3.1 ENTIDAD (WASTECENTERENTITYTYPE)..... | 64 |
| 4.4 ORIGEN DEL TRASLADO (NTPRODUCERDATA)..... | 68 |
| 4.5 DESTINO DEL TRASLADO (NTADRESSEEDATA)..... | 73 |
| 4.6 IDENTIFICACIÓN DEL RESIDUO (NTTRANSPORTEDRESIDUES)..... | 78 |
| 4.6.1 IDENTIFICACIÓN DEL RESIDUO (RESIDUETYPE)..... | 79 |
| 4.6.2 OTROS DATOS DEL RESIDUO (NTOTHERRESIDUEDATA)..... | 83 |
| 4.7 CCAA DE TRÁNSITO (NTMOVEMENTCCAA)..... | 84 |
| 4.8 TRATAMIENTOS POSTERIORES (NTFINALADRESSEEDATA) | 84 |
| 5 TRASLADOS NACIONALES: DI | 88 |
| 5.1 ATRIBUTOS | 91 |
| 5.2 REPRESENTANTE (DCSREPRESENTATIONDATA)..... | 94 |
| 5.3 OPERADOR DEL TRASLADO (DCSTRANSFEROPERATORDATA) | 94 |
| 5.4 ORIGEN DEL TRASLADO (DCSPRODUCERDATA) | 95 |
| 5.5 DESTINO DEL TRASLADO (DCSADRESSEEDATA)..... | 96 |
| 5.6 DATOS DEL RESIDUO (DCSRESIDUEDATA) | 97 |
| 5.6.1 IDENTIFICACIÓN DEL RESIDUO POR PARTE DEL PRODUCTOR (DCSPRODUCERRESIDUEIDENTIFICATION)..... | 97 |
| 5.6.2 IDENTIFICACIÓN DEL RESIDUO POR PARTE DEL DESTINATARIO (DCSADRESSEERESIDUEIDENTIFICATION)..... | 98 |



| | |
|---|------------|
| 5.6.3 OTROS DATOS DEL RESIDUO (DCSOTHERRESIDUEDATA)..... | 100 |
| 5.6.4 DATOS DEL TRANSPORTISTA (DCSTRANSPORTERDATA)..... | 100 |
| 5.6.5 IDENTIFICACIÓN DEL SISTEMA DE RESPONSABILIDAD AMPLIADA DEL PRODUCTOR (SRAEXTENDED)..... | 102 |
| 5.6.6 DATOS DE ACEPTACIÓN O RECHAZO DEL RESIDUO POR PARTE DEL DESTINATARIO (DCSACCEPTANCEDATA)..... | 104 |
| 5.6.7 DATOS DE CONFIRMACIÓN DE RECEPCIÓN DE RESIDUOS DEVUELTOS (DCSRETURNEDCONFIRMATIONDATA) | 106 |
| 6 MEMORIAS ANUALES DE GESTOR (MAG) | 107 |
| 7 NUMERACIÓN DE LOS DOCUMENTOS | 107 |
| 8 PLAZOS DE OPOSICIÓN AL TRASLADO | 107 |
| 9 CATÁLOGOS | 108 |
| 9.1 TIPOS DE SOCIETARIO | 108 |
| 9.2 TIPOS DE VIAL | 109 |
| 9.3 MUNICIPIOS | 111 |
| 9.4 PROVINCIAS | 402 |
| 9.5 COMUNIDADES AUTÓNOMAS..... | 404 |
| 9.6 PAÍSES..... | 405 |
| 9.7 NORMAS DE MEDIDA..... | 414 |
| 9.8 CNAE..... | 414 |
| 9.9 TIPOS DE INSCRIPCIÓN | 437 |
| 9.10 TIPOS DE OPERACIÓN DE TRATAMIENTO..... | 438 |
| 9.11 TIPOS DE IDENTIFICACIÓN DEL PROCESO | 439 |
| 9.12 CÓDIGOS LER | 443 |

| | | |
|-------------|---|------------|
| 9.13 | CÓDIGOS LER EXTENDIDOS | 483 |
| 9.14 | TIPOS DE PRODUCTOS..... | 486 |
| 9.15 | TIPOS DE PRODUCTOR | 611 |
| 9.16 | TIPOS DE INTEGRANTES | 611 |
| 9.17 | CARACTERÍSTICAS DE LOS RESIDUOS PELIGROSOS | 611 |
| 9.18 | MEDIOS DE TRANSPORTE..... | 612 |
| 9.19 | TIPOS DE INCIDENCIAS | 612 |
| 9.20 | TIPOS DE SCOPE | 613 |
| 9.21 | CPA..... | 614 |
| 10 | GLOSARIO DE TÉRMINOS..... | 741 |
| 10.1 | NIMA..... | 741 |
| 10.2 | RPGR..... | 741 |

NO CLASIFICADO

1 INTRODUCCIÓN

E3L es un estándar desarrollado para facilitar el intercambio de información entre las distintas entidades públicas y privadas involucradas en el proceso de tramitación e intercambio de datos de carácter ambiental.

El siguiente documento intenta describir de una forma clara y sencilla el lenguaje E3L (versión 3.5) que usa el sistema e-SIR.

e-SIR: sistema de información de residuos. Este sistema contiene el registro de productores y gestores de residuos (datos maestros ambientales) y un repositorio de documentos de traslados nacionales y memorias anuales de gestor.

A continuación, se van a dividir los capítulos por fragmentos dentro de E3L:

- Datos maestros ambientales: en concreto el documento se centra en entidades, centros e inscripciones.
- Traslados nacionales: NT
- Traslados nacionales: DI.
- Memorias anuales de gestor (MAG).

En el siguiente enlace del Ministerio están los esquemas E3L para su posible descarga:

<https://www.miteco.gob.es/es/calidad-y-evaluacion-ambiental/publicaciones/Residuos-Intercambio-Electronico-Informacion.aspx>

2 DATOS GENERALES

En E3L como en cualquier lenguaje basado en XML existen etiquetas para cada objeto a identificar. La etiqueta principal se llama "e3l" y dentro de ella hay información general y después etiquetas que contendrán otros objetos como los datos ambientales, las NT o los DI.

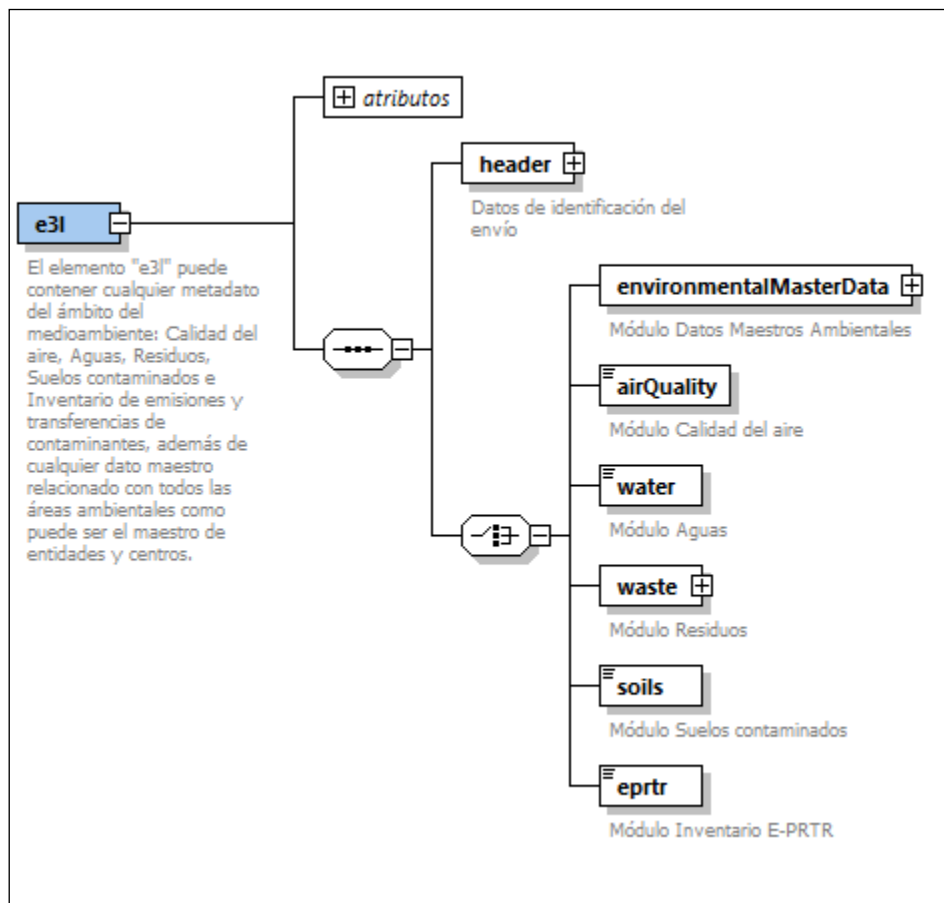

Como se puede ver en la imagen anterior en la etiqueta *e3l* hay varias etiquetas:

- *atributos* (contiene la versión de los esquemas usada)
- *header* (contiene información del emisor, receptor, etc.)
- *environmentalMasterData*, *airQuality*, *water*, *waste*, *soils* y *eprtr* (a elegir una de esas etiquetas).

En los atributos está la versión de los esquemas, pudiendo ser: 3.0, 3.1, 3.2, 3.3, 3.4 o 3.5:

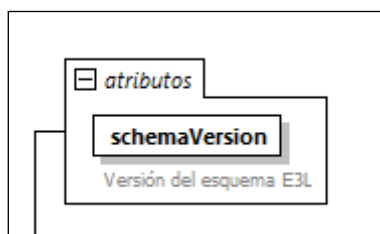

```
<?xml version="1.0" encoding="UTF-8" standalone="yes"?>
<ns2:e3l xmlns:ns2="e3l://eterproject.org/3.0/e3l" xmlns:ns3="e3l://eterproject.org/3.0/documentation" schemaVersion="3.1">
  <header>
    |
  </header>
</ns2:e3l>
```

2.1 Cabecera (header)

En la cabecera (etiqueta header) está la siguiente información:

- *test*: 'S'/'N', indica si los flujos son de prueba o no.
- *prepared*: fecha del envío.
- *sender*: información del emisor. Emisor (sender)
- *receiver*: información del receptor. Opcional. Puede haber infinitos receptores. Receptor (receiver)

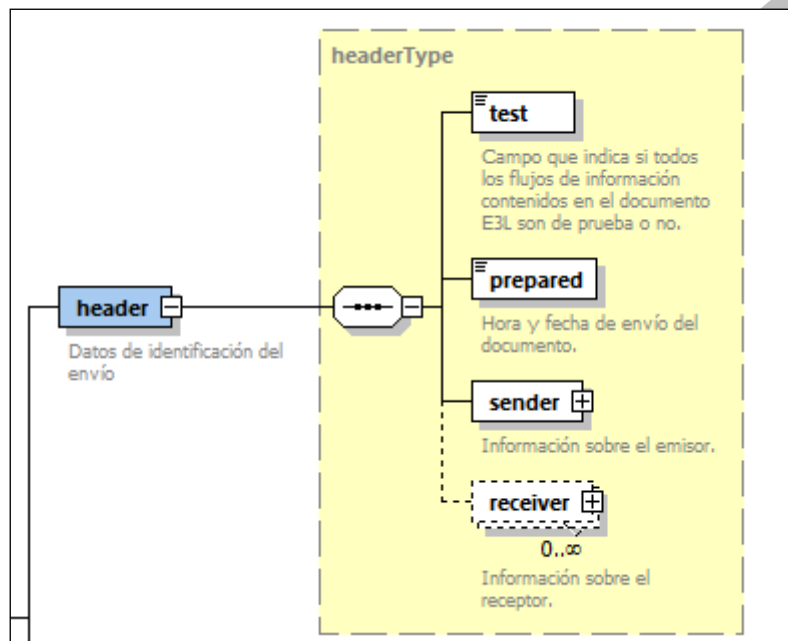

2.1.1 Emisor (sender)

En el emisor (*sender*) la información requerida es:

- NIF (NIF/CIF/NIE)
- *center*, información del centro: *centerCode* (NIMA) y *centerDenomination* (descripción libre de la denominación del centro).

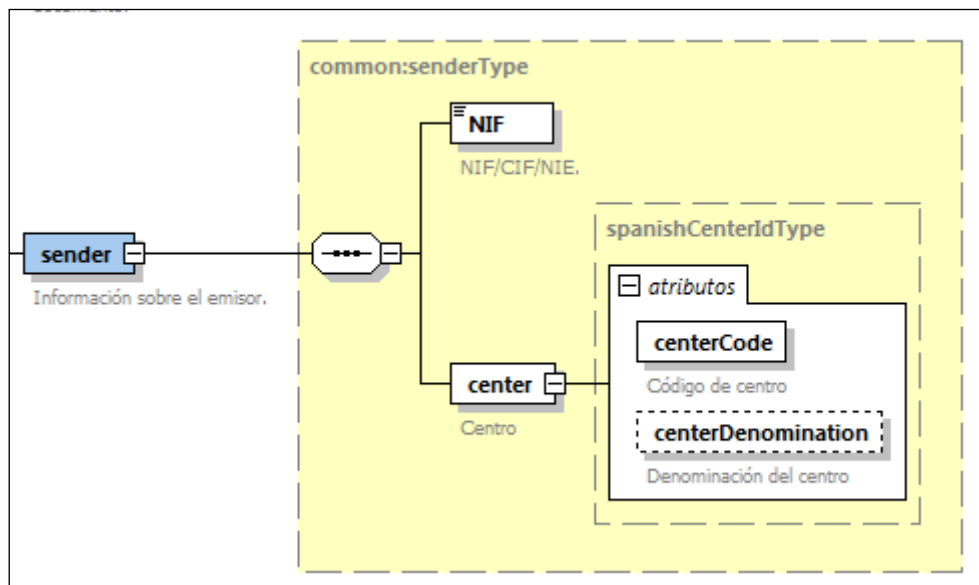

2.1.2 Receptor (receiver)

La información requerida sobre el receptor es parecida a la requerida en el emisor:

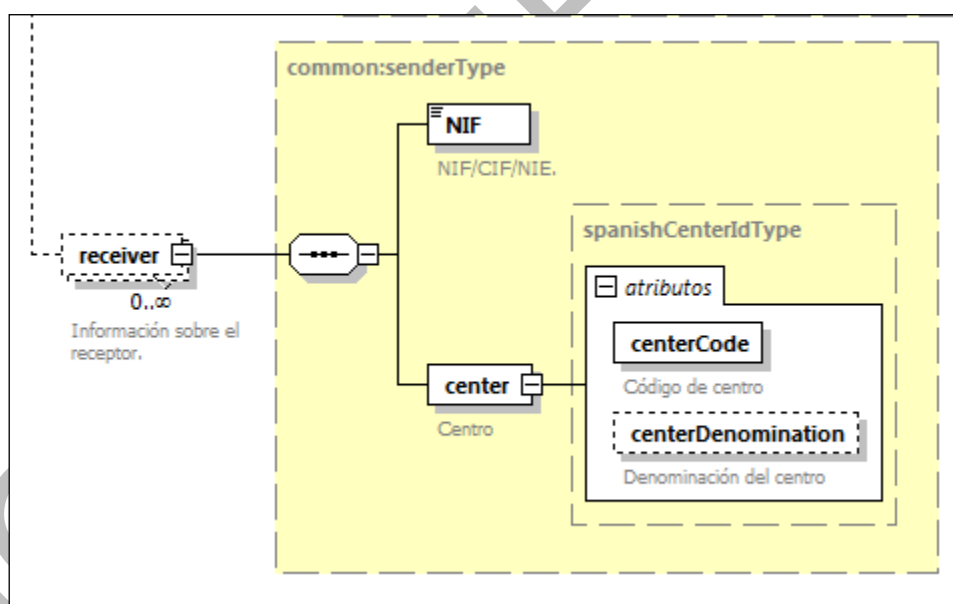

A continuación se muestra un ejemplo de un trozo de *header* en XML:

```
<header>
  <test>N</test>
  <prepared>2020-02-10</prepared>
  <sender>
    <NIF>52121999Y</NIF>
    <center centerDenomination="Denominación del centro" centerCode="060000000"/>
  </sender>
</header>
```

NO CLASIFICADO

3 Datos maestros ambientales (environmentalMasterData)

Los datos maestros ambientales están bajo la etiqueta *environmentalMasterData*.

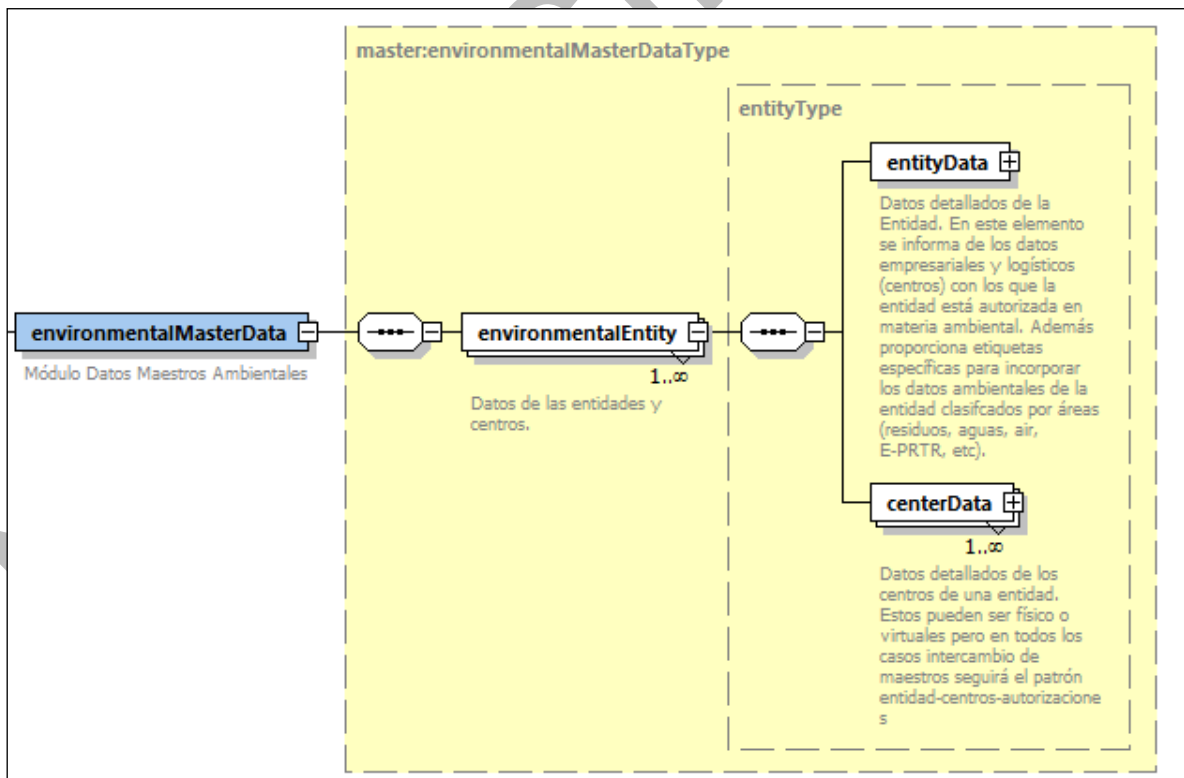
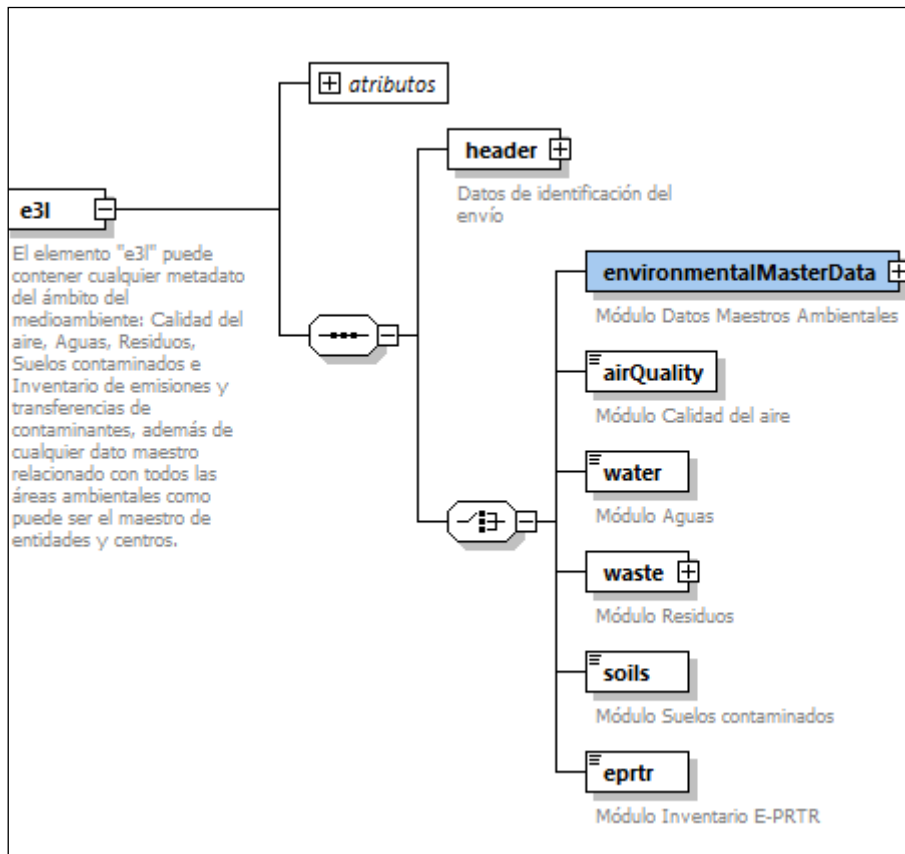

Los datos ambientales componen la información de las personas o empresas que realizan actividades relacionadas con residuos: productores, instalaciones, gestores de tratamiento, negociantes, etc.

Estos datos maestros se representan por: entidades, centros e inscripciones y son la información que compone el RPGR (Registro de producción y gestión de residuos).

El elemento *environmentalMasterData* puede contener varias entidades y centros identificados por la etiqueta *environmentalEntity*.

Como se puede ver en la imagen anterior de acuerdo a los esquemas E3L al enviar datos ambientales al menos una entidad y un centro son obligatorios.

Una entidad puede tener varios centros y un centro puede tener a su vez varias inscripciones. La relación entre entidades-centros-inscripciones es la siguiente:

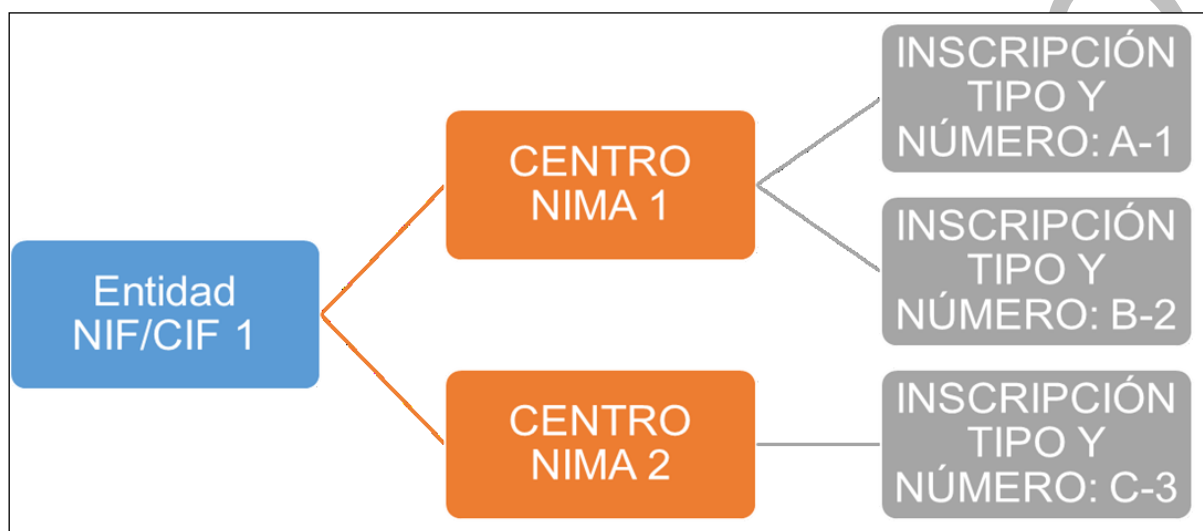

A continuación se describe en detalle la información de los centros y entidades (*centerData* y *entityData*).

3.1 Entidad (*entityData*)

La entidad es la persona o empresa que interviene en el flujo de producción y gestión de residuos.

Las entidades se identifican de forma única en e-SIR por su NIF/CIF. De esta forma no puede haber en e-SIR dos entidades con el mismo NIF/CIF.

En E3L la entidad se compone de la siguiente información:

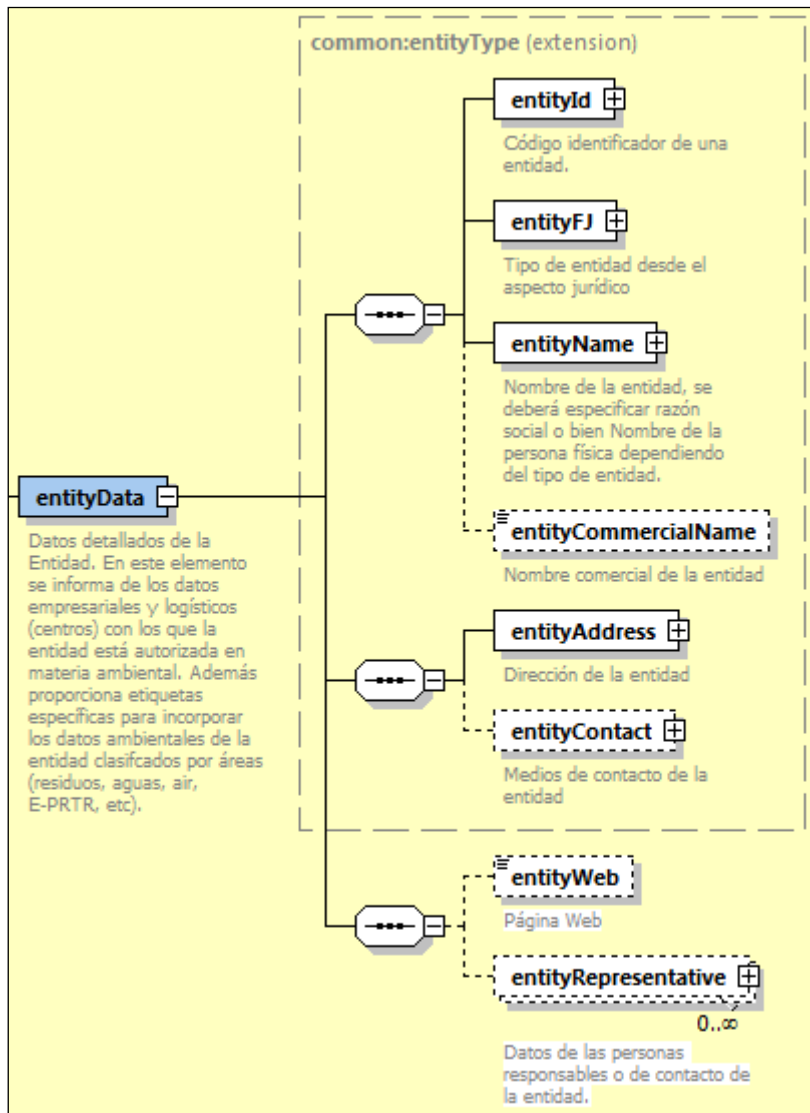

En la imagen se puede ver la información obligatoria y la opcional.

Ejemplo de información de la entidad:

```

<entityData>
  <entityId>
    <nationalId>B83287777</nationalId>
  </entityId>
  <entityFJ entityFJCode="J"/>
  <entityName>
    <reason>
      <reasonName>TRANSPORTES Y CONTENEDORES ALFONSO, S.L.</reasonName>
      <reasonAssociation associationDescription="Otros" associationCode="99"/>
    </reason>
  </entityName>
  <entityAddress>
    <spanishAddress>
      <vial vialCode="999"/>
      <address>Calle de pruebas para manual</address>
      <CP>28946</CP>
      <municipality municipalityCode="280587"/>
      <province provinceCode="28"/>
      <CA CACode="13"/>
      <country countryCode="724"/>
    </spanishAddress>
  </entityAddress>
  <entityContact>
    <phone>967165179</phone>
    <mail>uncorreo@gmail.com</mail>
  </entityContact>
</entityData>

```

A continuación se describe la información de cada elemento de *entityData*.

3.1.1 Identificador de la entidad (entityId)

Esta información es obligatoria en una entidad.

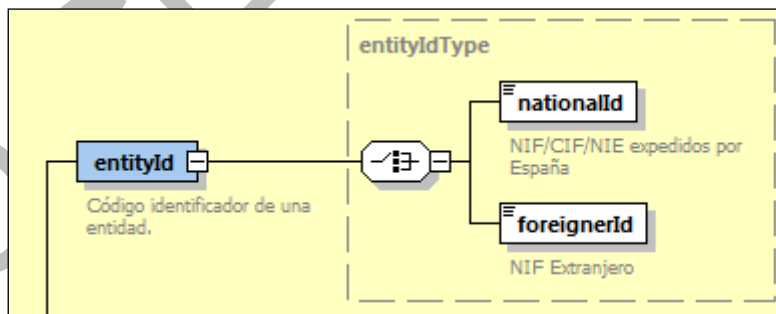

Se debe utilizar *nationalId* para los NIF/CIF/NIE expedidos en España y *foreignerId* para los NIF extranjeros.

A continuación, un ejemplo:

```

<entityId>
  <nationalId>A06295599</nationalId>
</entityId>

```

3.1.2 Tipo de entidad: físico o jurídico (entityFJ)

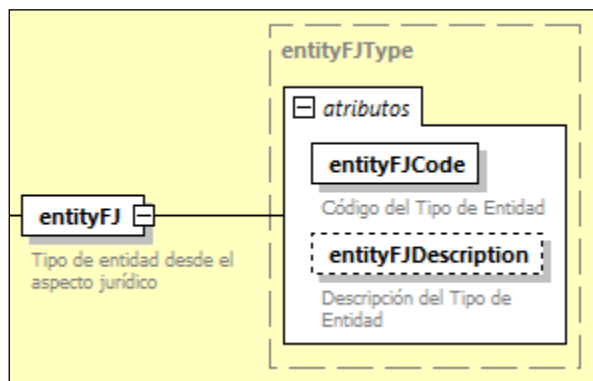

- `entityFJCode`: "F" o "J" para físico o jurídico respectivamente.
- `entityFJDescription`: descripción opcional del tipo de entidad ("Físico" o "Jurídico")

Ejemplo:

```
<entityFJ entityFJDescription="Físico" entityFJCode="F"/>
```

```
<entityFJ entityFJDescription="Jurídico" entityFJCode="J"/>
```

3.1.3 Nombre de la entidad (entityName)

En el nombre de la entidad hay que indicar una de las dos opciones siguientes:

- `fullName`: nombre y apellidos para entidades físicas.
- `reason`: razón social y tipo societario para entidades jurídicas (ver [Tipos de societario](#)).

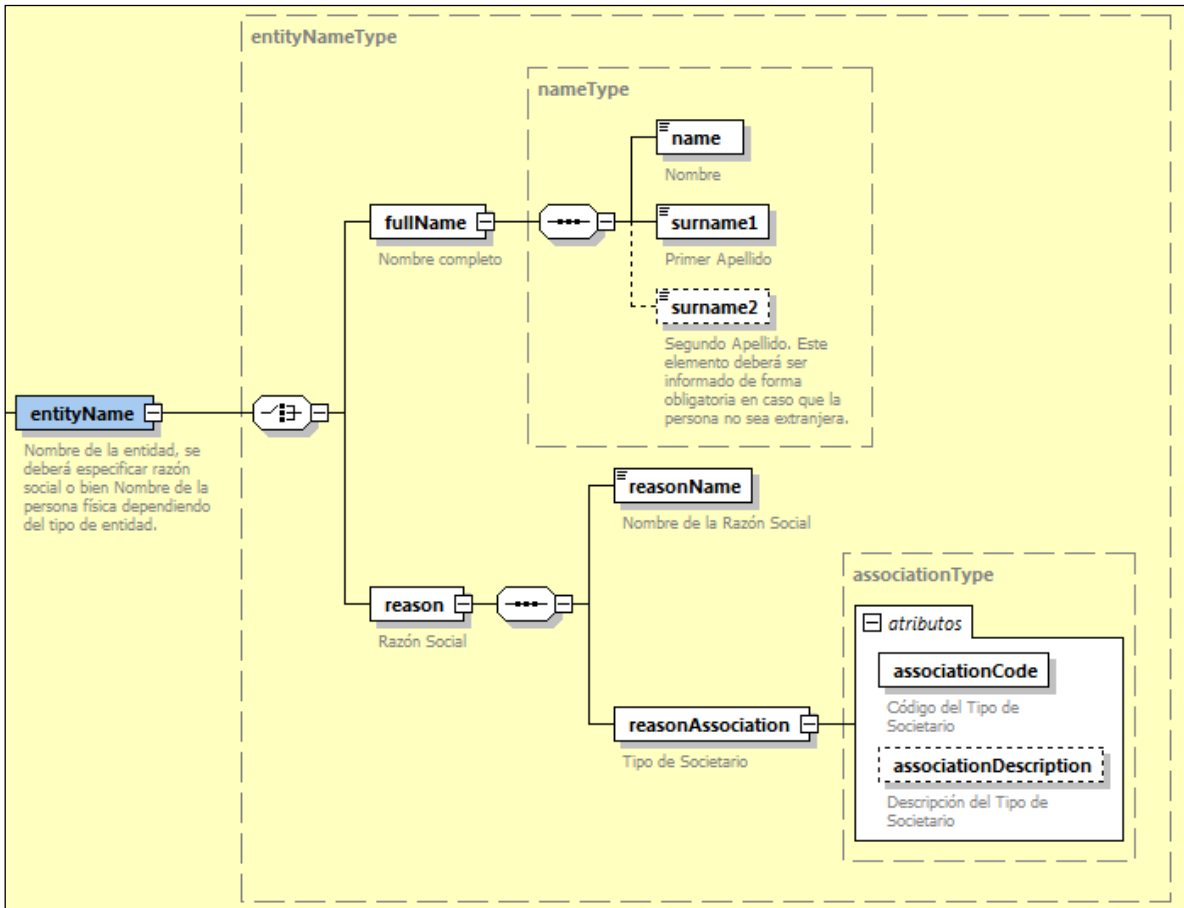

Ejemplo:

```
<entityName>
  <fullName>
    <name>RAÚL</name>
    <surname1>LÓPEZ</surname1>
  </fullName>
</entityName>
```

```
<entityName>
  <reason>
    <reasonName>EMPRESA PARA MUESTRA, S.A.</reasonName>
    <reasonAssociation associationDescription="Otros" associationCode="99"/>
  </reason>
</entityName>
```

3.1.4 Dirección social (entityAddress)

La dirección se puede indicar usando una de las dos siguientes opciones:

- *spanishAddress*: dirección nacional.
- *foreignAddress*: dirección extranjera.

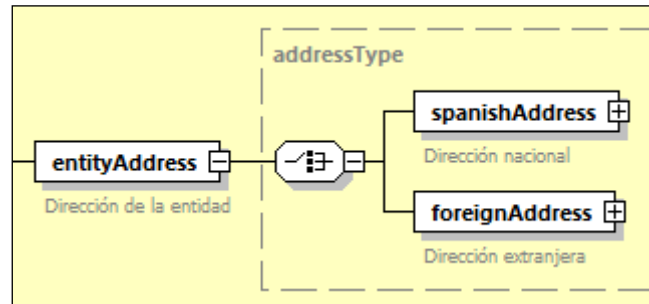

A continuación, se describe cada uno de los tipos de dirección española y extranjera.

3.1.4.1 Dirección española (spanishAddress)

La dirección española consta de la siguiente información:

NO CLASIFICADO

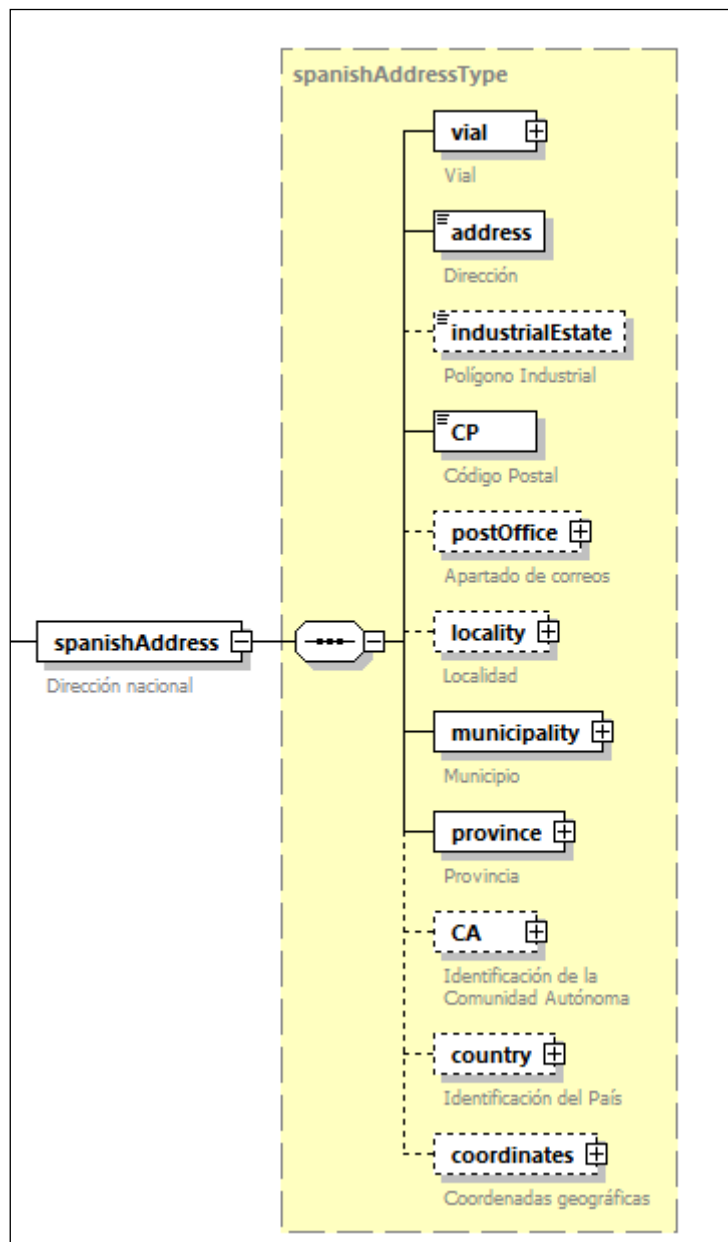

A continuación, se describe la información más compleja e importante de la dirección:

- **vial**, ver Tipos de vial. Obligatorio.

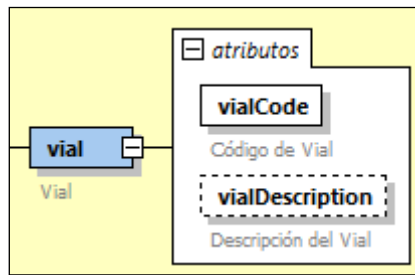

- *address*: dirección.
- *CP*: código postal. Debe tener 5 dígitos.
- *municipality*: municipio. Ver Municipios. Obligatorio.

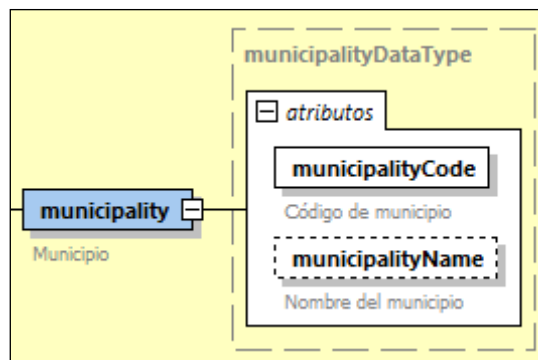

- *province*, provincia. Ver Provincias. Obligatorio.

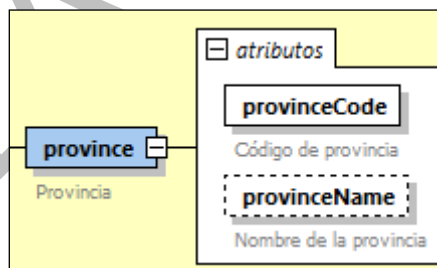

- *CA*, comunidad autónoma. Ver Comunidades autónomas. Opcional.

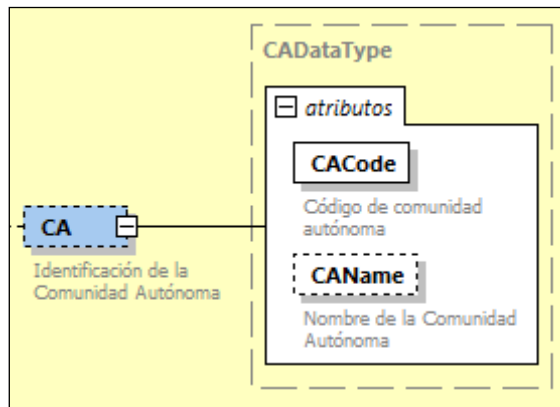

- *country*, país. Ver Países. Opcional.

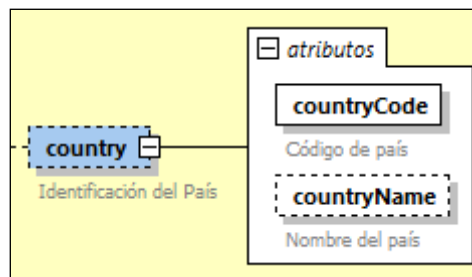

Ejemplo de *spanishAddress*:

```

<spanishAddress>
  <vial vialCode="999"/>
  <address>Calle de pruebas para manual</address>
  <CP>28946</CP>
  <municipality municipalityCode="280587"/>
  <province provinceCode="28"/>
  <CA CACode="13"/>
  <country countryCode="724"/>
</spanishAddress>

```

3.1.4.2 Dirección extranjera (foreignAddress)

La dirección extranjera consta de la siguiente información:

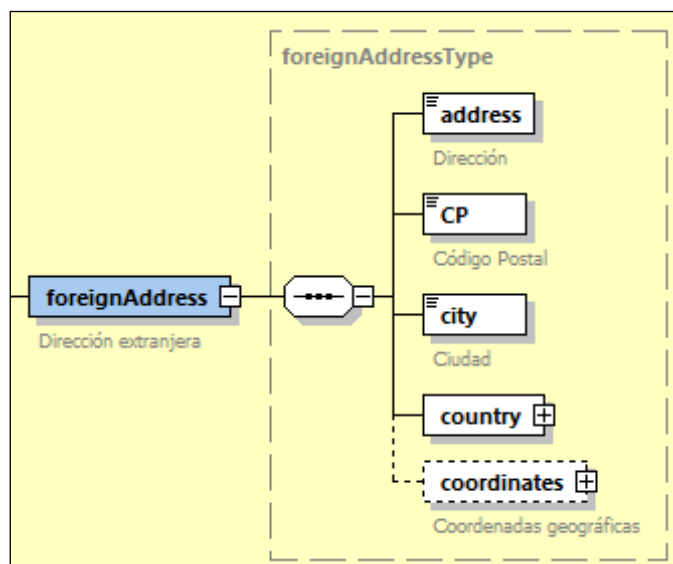

El único elemento que no existía en la dirección española y por tanto no se ha descrito en el apartado anterior es la ciudad (*city*). Se trata de un campo obligatorio en la dirección extranjera y que contiene el nombre de la ciudad.

Además, el código postal en este caso de la dirección extranjera es un texto libre al contrario que en la dirección española en la que consta de 5 dígitos.

Ejemplo de *foreignAddress*:

```
<foreignAddress>
  <address>Stamford Bridge Street</address>
  <CP>400-005</CP>
  <city>London</city>
  <country countryName="Reino Unido" countryCode="826"/>
</foreignAddress>
```

3.1.5 Medios de contacto (entityContact)

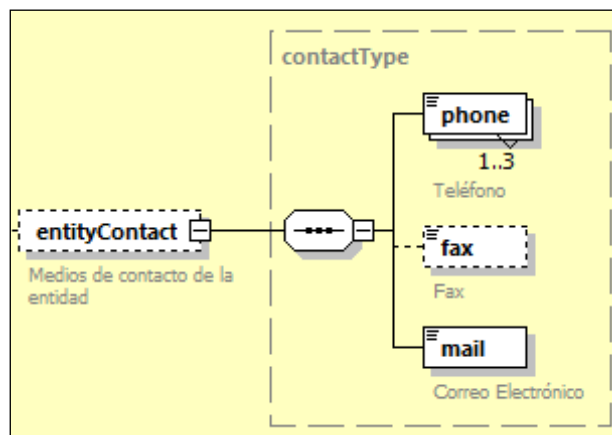

- *phone*, teléfono. Se pueden indicar hasta 3 teléfonos diferentes.
- *fax*. Es opcional.
- *mail*, correo electrónico.

Ejemplo:

```
<entityContact>  
  <phone>967165179</phone>  
  <mail>uncorreos@gmail.com</mail>  
</entityContact>
```

3.2 Centro (centerData)

El centro es la instalación o conjunto de instalaciones (diferentes autorizaciones y comunicaciones previas) que se encuentran en la misma ubicación y pertenecen a un mismo titular.

Los centros se identifican de forma única por su NIMA (número de identificación medio ambiental asignado por la comunidad autónoma donde se encuentra emplazado el centro) y están asociados a una entidad. Puede haber uno o más centros asociados a una entidad. Lo que nunca podrá haber son dos centros diferentes con el mismo NIMA.

Los centros "virtuales" son aquellos que no tienen instalación asociada (como los gestores de tratamiento, agentes, negociantes, transportistas, Sistemas de Responsabilidad Ampliada del Productor) y toman por tanto el domicilio de la sede social de sus entidades.

En E3L el centro se compone de la siguiente información:

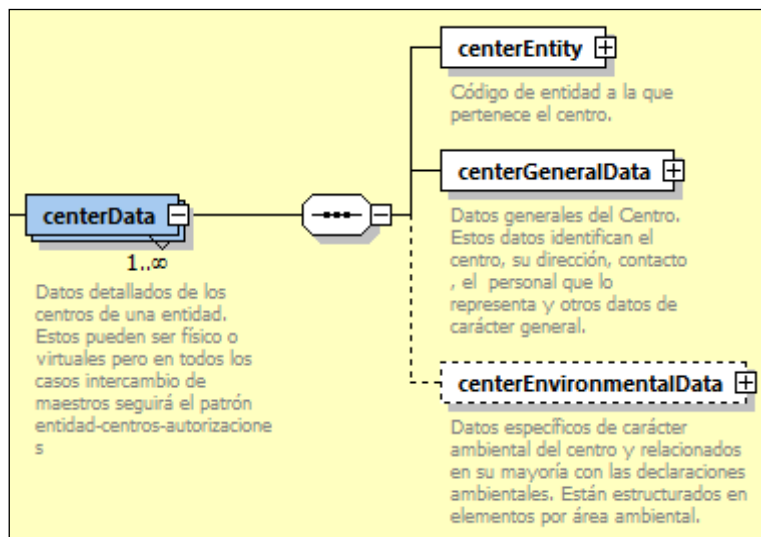

Ejemplo de información del centro:

```

<centerData>
  <centerEntity>
    <nationalId>883287999</nationalId>
  </centerEntity>
  <centerGeneralData>
    <centerID centerDenomination="TRANSPORTES Y CONTENEDORES, S.L." centerCode="280034999"/>
    <centerEconomicActivity></centerEconomicActivity>
    <centerAddress>
      <spanishAddress>
        <vial vialCode="048"/>
        <address>Calle para pruebas</address>
        <CP>28760</CP>
        <municipality municipalityCode="289036"/>
        <province provinceCode="28"/>
        <CA CACode="13"/>
        <country countryCode="724"/>
        <coordinates>
          <measure measureCode="ETRS89"/>
          <UTM>
            <UTMX>440645</UTMX>
            <UTMY>4494089</UTMY>
            <UTMZ>0</UTMZ>
            <UTMProjection>30</UTMProjection>
          </UTM>
        </coordinates>
      </spanishAddress>
    </centerAddress>
    <centerContact>
      <phone>910000000</phone>
      <mail>transportes@gmail.com</mail>
    </centerContact>
    <centerCNAE xmlns:xsi="http://www.w3.org/2001/XMLSchema-instance" xmlns:ns5="e31://eterproject.org/3.0/common" xsi:type="ns5:CNAE2009Type" CNAECode="4941"/>
  </centerGeneralData>
  <centerEnvironmentalData>
    <environmentalCenterWasteData>
      <centerAuthorization>
        <authorization authorizationIntegrated="N" authorizationCode="T02"/>
        <authorizationCA CACode="13"/>
        <authorizationNumber>
          <authorizationIdFree>13T02A1800009879V</authorizationIdFree>
          </authorizationNumber>
        <centerResidueProducer LERCode="200399"/>
        <authorizationDate>2010-03-05</authorizationDate>
      </centerAuthorization>
    </environmentalCenterWasteData>
  </centerEnvironmentalData>
</centerData>

```

A continuación, se describen los elementos de *centerData*.

3.2.1 Entidad a la que pertenece el centro (centerEntity)

Se trata de una información obligatoria y sirve para identificar la entidad a la que pertenece el centro a partir del NIF/CIF/NIE o el identificador extranjero:

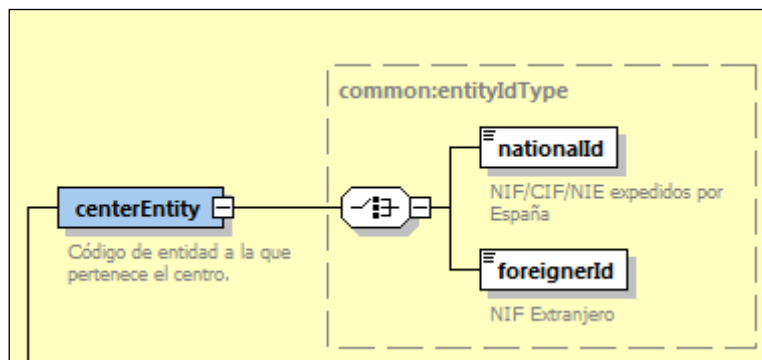

Ejemplo:

```
<centerEntity>
  <nationalId>A80070999</nationalId>
</centerEntity>
```

3.2.2 Datos del centro (centerGeneralData)

Contiene los siguientes elementos:

NO CLASIFICADO

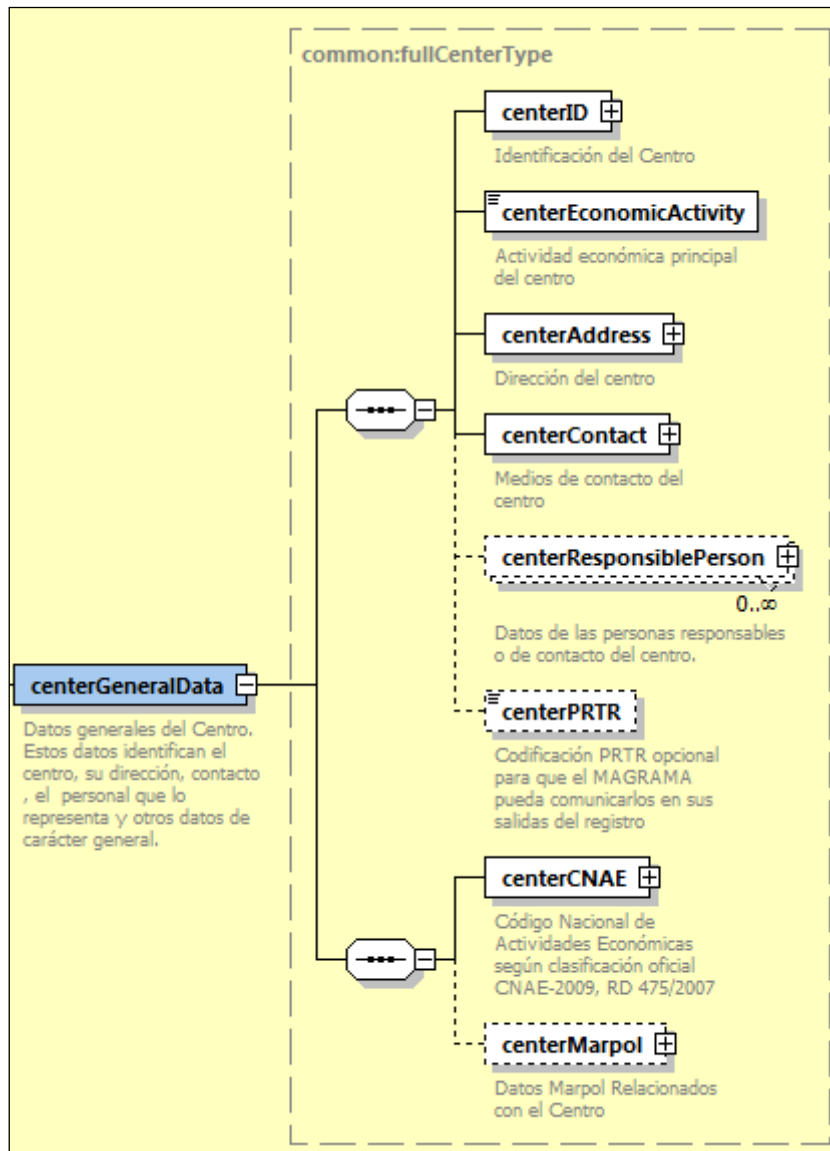

Ejemplo:

```

<centerGeneralData>
  <centerID centerCode="2800008999" centerDenomination="DENOMINACIÓN CENTRO PRUEBAS"/>
  <centerEconomicActivity>TALLER DE MANTENIMIENTO Y REPARACION DE VEHICULOS.</centerEconomicActivity>
  <centerAddress>
    <spanishAddress>
      <vial vialCode="005"/>
      <address>Avenida de pruebas</address>
      <CP>28914</CP>
      <municipality municipalityCode="280745"/>
      <province provinceCode="28"/>
      <CA CACode="13"/>
      <country countryCode="724"/>
      <coordinates>
        <measure measureCode="ETRS89"/>
        <UTM>
          <UTMX>434233</UTMX>
          <UTMY>4462999</UTMY>
          <UTMZ>0</UTMZ>
          <UTMProjection>30</UTMProjection>
        </UTM>
      </coordinates>
    </spanishAddress>
  </centerAddress>
  <centerContact>
    <phone>912333444</phone>
    <fax>912333444</fax>
    <mail>centro@gmail.com</mail>
  </centerContact>
  <centerCNAE xmlns:xsi="http://www.w3.org/2001/XMLSchema-instance" xmlns:ns5="e31://eterproject.org/3.0/common" xsi:type="ns5:CNAE2009Type"
  CNAECode="4511" CNAEDescription="Venta de automóviles y vehículos de motor ligeros"/>
</centerGeneralData>

```

En los siguientes apartados se describen los elementos de los datos generales del centro *centerGeneralData*.

3.2.2.1 Identificación del centro (centerID)

Los centros se identifican de forma única por su NIMA (número de identificación medio ambiental asignado por la comunidad autónoma donde se encuentra emplazado el centro).

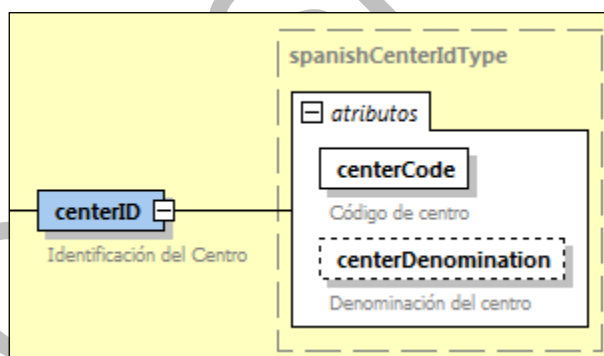

- **centerCode**: código de centro. NIMA. El NIMA es un código de diez dígitos cuyos dos primeros dígitos corresponden a la provincia en la que está ubicado el centro. Ver [NIMA](#).
- **centerDenomination**. Denominación del centro. Aunque es optativo se recomienda su uso para una mejor identificación de los centros.

Ejemplo:

```

<centerID centerCode="2800008999" centerDenomination="DENOMINACIÓN CENTRO PRUEBAS"/>

```

3.2.2.2 Actividad comercial (centerEconomicActivity)

Texto libre para describir la actividad comercial principal del centro.

Ejemplo:

Fecha de impresión 09/04/2024

Página 27 de 741

3.2.2.3 Dirección del centro (centerAddress)

La dirección del centro al igual que la dirección de la entidad es un elemento del tipo definido en los esquemas E3L *addressType* puede ser nacional o extranjera:

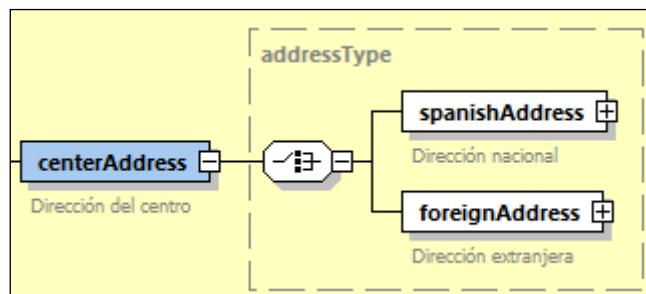

La dirección del centro en las inscripciones que no son instalaciones será la sede social de la empresa y por tanto coincidirá con la dirección de la entidad.

Para ver el detalle del contenido de la dirección (española y extranjera) ver [Dirección social \(entityAddress\)](#).

Las coordenadas en los centros son importantes, aunque se trate de un elemento opcional dentro de las direcciones de cara a la directiva INSPIRE (Directiva 2007/2/CE del Parlamento Europeo y del Consejo, de 14 de marzo de 2007, por la que se establece una infraestructura de información espacial en la Comunidad Europea).

A continuación se describe el elemento *coordinates* correspondiente a las coordenadas en las direcciones.

3.2.2.3.1 Coordenadas (coordinates)

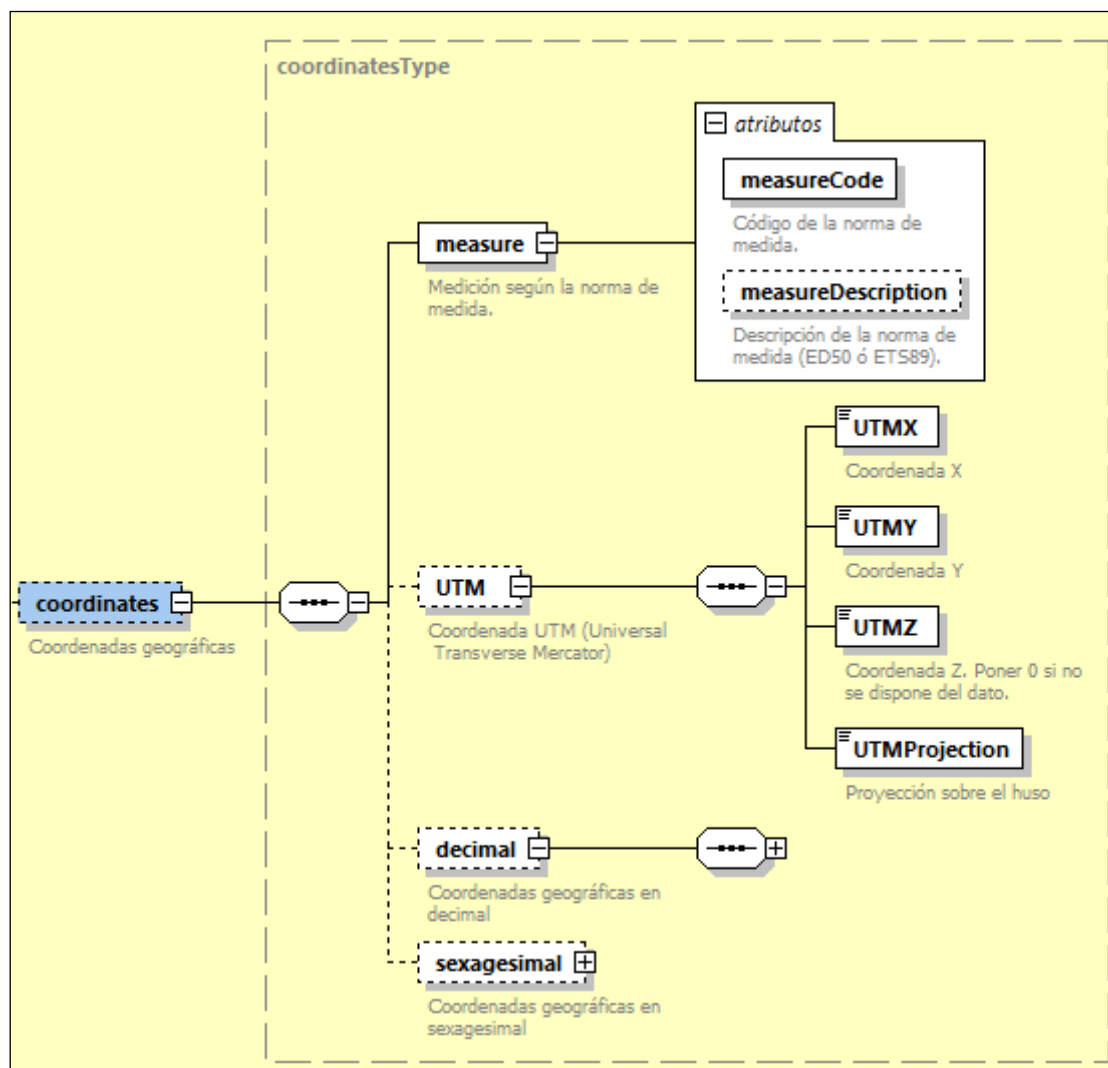

Dentro de las coordenadas la medición es obligatoria. Para consultar los posibles valores ver [Normas de medida](#). Respecto a las normas de medida indicar que conforme al Real Decreto 1071/2007, de 27 de julio, por el que se regula el sistema geodésico de referencia oficial en España, a partir del 1 de enero de 2015 el sistema de referencia con el que se debe trabajar en España (península e Islas Baleares) con el sistema de referencia ETRS89 y para el caso de las Islas Canarias con el sistema de referencia REGCAN95.

Ejemplo:

```

<coordinates>
  <measure measureCode="ETRS89"/>
  <UTM>
    <UTMX>440645</UTMX>
    <UTMY>4494089</UTMY>
    <UTMZ>0</UTMZ>
    <UTMProjection>30</UTMProjection>
  </UTM>
</coordinates>

```

3.2.2.4 Medios de contacto del centro (centerContact)

Los datos de contacto del centro al igual que los de la entidad es un elemento del tipo definido en los esquemas E3L como *contactType*. Ver [Medios de contacto \(entityContact\)](#).

3.2.2.5 Código nacional de actividades económicas: CNAE (centerCNAE)

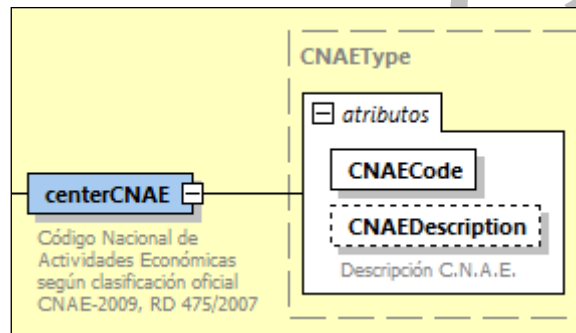

Para ver los posibles valores del código CNAE, ver [CNAE](#).

Ejemplo en E3L de información de CNAE:

```

<centerCNAE xmlns:xsi="http://www.w3.org/2001/XMLSchema-instance" xmlns:ns5="e3l://eterproject.org/3.0/common"
xsi:type="ns5:CNAE2009Type" CNAEDescription="Transporte de mercancías por carretera" CNAECode="4941"/>

```

3.2.3 Datos de carácter ambiental del centro (centerEnvironmentalData/environmentalCenterWasteData)

La información de las inscripciones es la correspondiente a la etiqueta *centerAuthorization*.

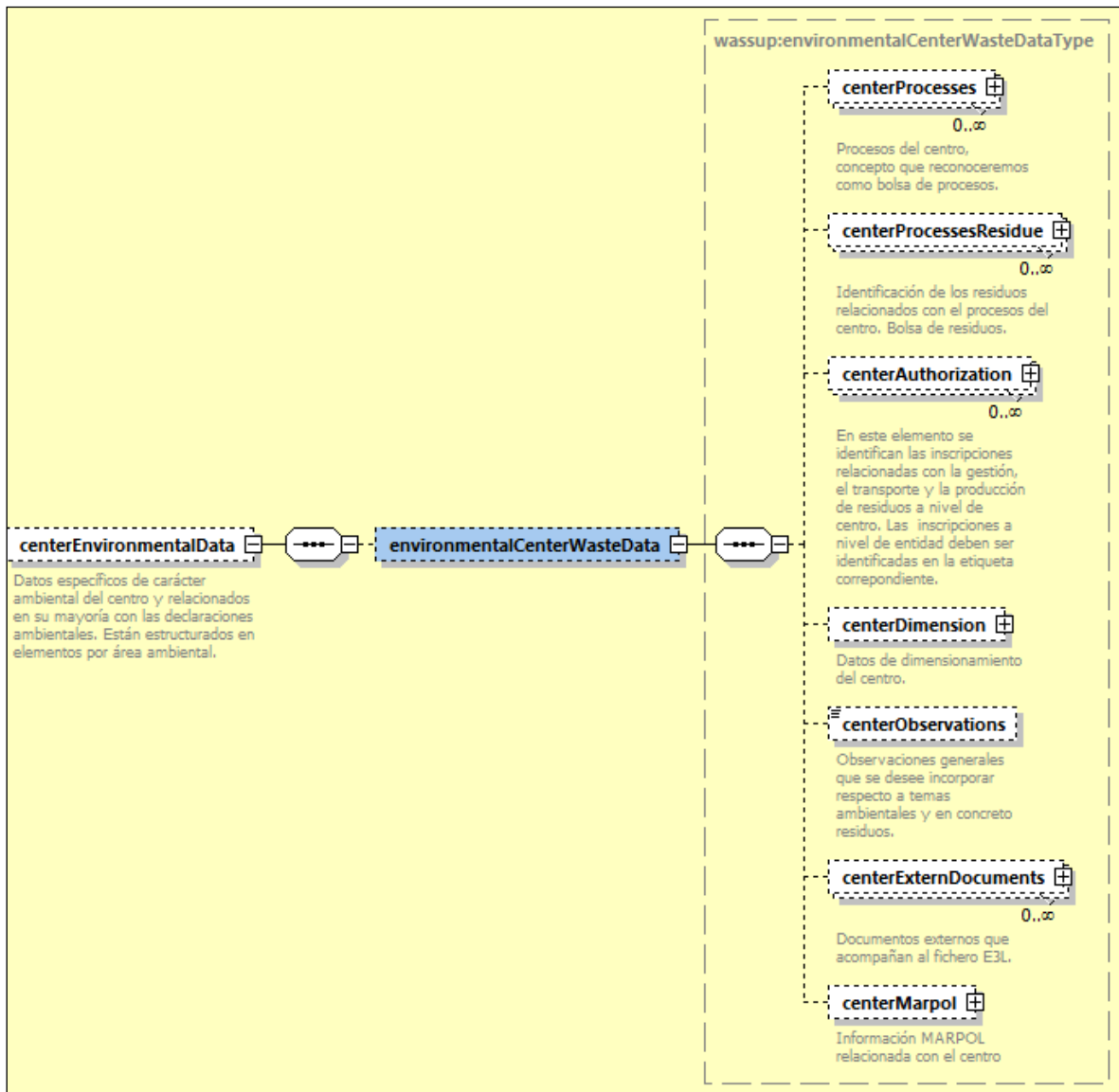

3.2.3.1 Inscripciones (centerAuthorization)

Las inscripciones identifican a:

- Agentes
- Negociantes
- Productores
- Instalaciones de tratamiento de residuos
- Gestores de tratamiento
- Transportistas
- Sistemas colectivos de responsabilidad ampliada del productor

- Sistemas individuales de responsabilidad ampliada del productor

Esta es la información que contiene *centerAuthorization*:

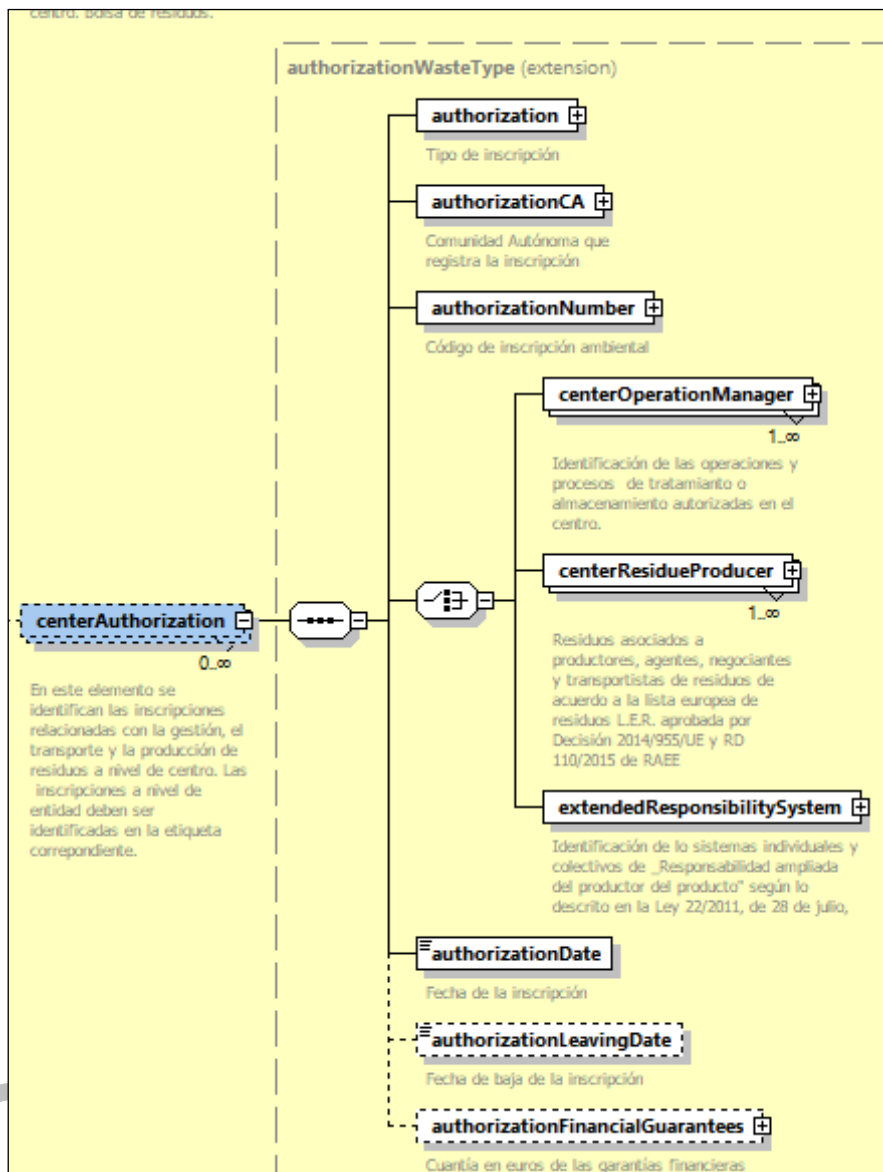

Las inscripciones en e-SIR se identifican de forma única por la dupla: tipo y número de inscripción (*authorizationCode* y *authorizationNumber*). De esta forma, dos inscripciones pueden tener el mismo número de inscripción, pero distinto tipo, y viceversa. Siempre están asociadas a un centro. Puede haber una o más inscripciones asociadas a un mismo centro. Lo que no podrá haber son dos inscripciones en e-SIR con el mismo tipo y número de inscripción.

Dependiendo del tipo de inscripción es necesario elegir una de las tres opciones siguientes:

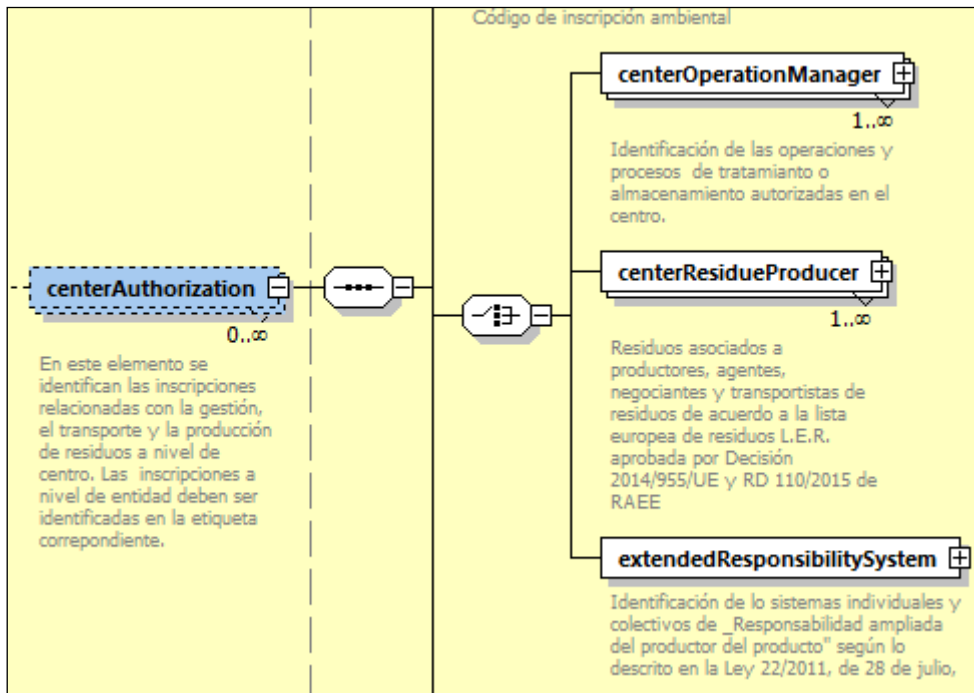

En los siguientes apartados se describen los elementos de *centerAuthorization*.

3.2.3.1.1 Tipo de inscripción (authorization)

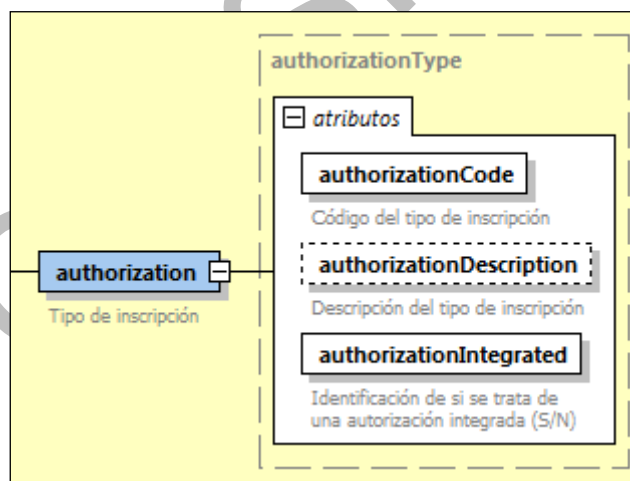

- *authorizationCode*: el código del tipo de inscripción identifica si se trata de: agente, transportista, productor, etc. Ver [Tipos de inscripción](#).
- *authorizationDescription*: opcional. Corresponde a la descripción del tipo de inscripción. Ver [Tipos de inscripción](#).
- *authorizationIntegrated*: identifica si la inscripción se trata de una autorización integrada. Posibles valores: 'S', 'N'.

Ejemplo:

```
<authorization authorizationCode="P02" authorizationIntegrated="N"/>
```

3.2.3.1.2 Comunidad autónoma (authorizationCA)

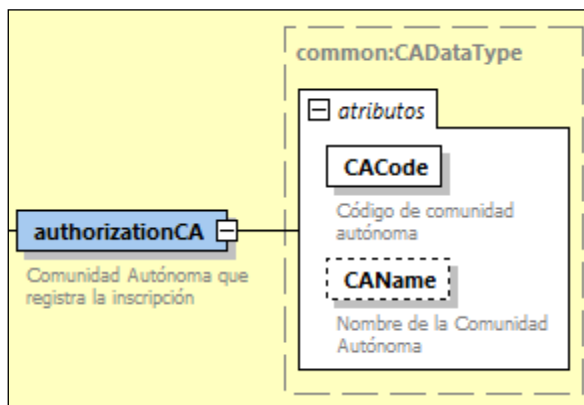

Comunidad autónoma a la que pertenece la inscripción y por tanto la registra. Ver [Comunidades autónomas](#).

Ejemplo:

```
<authorizationCA CACode="13"/>
```

3.2.3.1.3 Número de inscripción (authorizationNumber)

Número de inscripción o código de inscripción ambiental. Junto con el tipo de inscripción (ver [tipo de inscripción](#)) identifican de forma única a la inscripción ambiental en e-SIR.

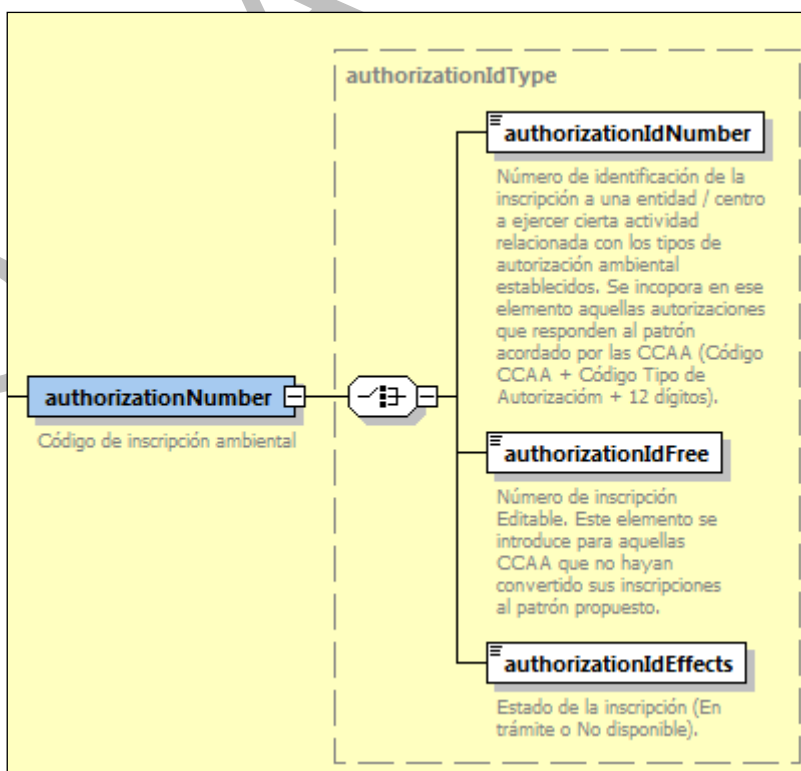

Como se puede ver en la imagen anterior, existen tres formas de identificar el número de inscripción:

- *authorizationIdNumber*: número de inscripción que tiene un formato concreto.
- *authorizationIdFree*: número de inscripción con un formato libre.
- *authorizationIdEffects*: estado de la inscripción para aquellas que aún no disponen de su propio identificador o no es necesario que lo tengan. Los posibles valores son: "01" y "02" correspondientes a "En trámite" y "No disponible" respectivamente.

Es recomendable siempre intentar identificar a las inscripciones con un número de inscripción usando *authorizationIdNumber* y *authorizationIdFree*.

A continuación, se describen las tres formas diferentes de informar el número de inscripción:

3.2.3.1.3.1 authorizationIdNumber

El formato específico que sigue este número de inscripción de longitud 17 dígitos, se forma concatenando:

- código de la comunidad autónoma, dos dígitos (ver [comunidades autónomas](#))
- código del tipo de inscripción, tres caracteres (ver [tipos de inscripción](#))
- doce dígitos, que elige la comunidad autónoma para identificar a la inscripción.

Ejemplo:

```
<centerEnvironmentalData>
  <environmentalCenterWasteData>
    <centerAuthorization>
      <authorization authorizationCode="P02" authorizationIntegrated="N"/>
      <authorizationCA CACode="07"/>
      <authorizationNumber>
        <authorizationIdNumber>07P02163400001555</authorizationIdNumber>
      </authorizationNumber>
      <centerResidueProducer LERCode="180103"/>
      <authorizationDate>2016-02-25</authorizationDate>
    </centerAuthorization>
  </environmentalCenterWasteData>
</centerEnvironmentalData>
```

3.2.3.1.3.2 authorizationIdFree

No hay un formato específico para indicar el número de inscripción. A continuación, se muestra un ejemplo:

```

<centerEnvironmentalData>
  <environmentalCenterWasteData>
    <centerAuthorization>
      <authorization authorizationIntegrated="N" authorizationCode="T02"/>
      <authorizationCA CACode="13"/>
      <authorizationNumber>
        <authorizationIdFree>13T02A1800009999V</authorizationIdFree>
      </authorizationNumber>
      <centerResidueProducer LERCode="200399"/>
      <authorizationDate>2010-03-05</authorizationDate>
    </centerAuthorization>
  </environmentalCenterWasteData>
</centerEnvironmentalData>

```

3.2.3.1.3.3 authorizationIdEffects

Los posibles valores son: "01" y "02" correspondientes a "En trámite" y "No disponible" respectivamente.

Ejemplo:

```

<centerEnvironmentalData>
  <environmentalCenterWasteData>
    <centerAuthorization>
      <authorization authorizationCode="P05" authorizationIntegrated="N"/>
      <authorizationCA CACode="13"/>
      <authorizationNumber>
        <authorizationIdEffects>02</authorizationIdEffects>
      </authorizationNumber>
      <centerResidueProducer LERCode="160107"/>
      <authorizationDate>2002-03-04</authorizationDate>
    </centerAuthorization>
  </environmentalCenterWasteData>
</centerEnvironmentalData>

```

3.2.3.1.4 Instalaciones y gestores de tratamiento (centerOperationManager)

Las instalaciones y gestores de tratamiento usan este elemento en su identificación.

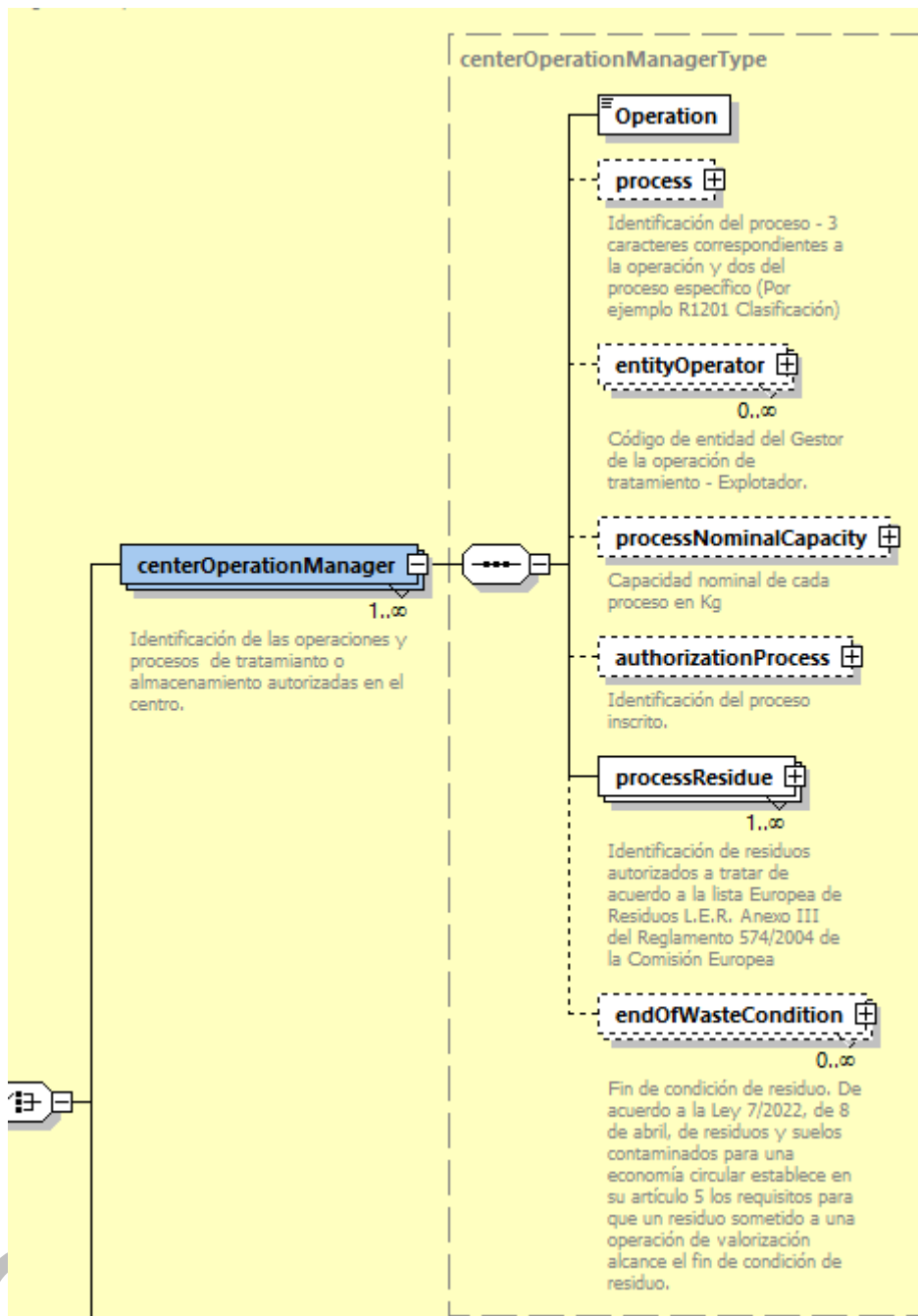

Ejemplo de envío en E3L de instalación de tratamiento:

```
<centerAuthorization>
  <authorization authorizationCode="G04" authorizationIntegrated="N"/>
  <authorizationCA CACode="07" CName="Castilla y León"/>
  <authorizationNumber>
    <authorizationIdNumber>07G04090900029999</authorizationIdNumber>
  </authorizationNumber>
  <centerOperationManager>
    <Operation>R10</Operation>
    <process operationIdProcessCode="R1001"/>
    <entityOperator>
      <nationalId>13169999K</nationalId>
    </entityOperator>
    <authorizationProcess internalIdProcessCode="01"
      internalIdProcessDenomination="Tratamiento de los suelos mediante aplicación al terreno de residuos no peligrosos"/>
    <processResidue LERCode="200304"/>
  </centerOperationManager>
  <authorizationDate>2009-05-07</authorizationDate>
</centerAuthorization>
```

Ejemplo de envío de E3L de gestor de tratamiento:

```
<centerAuthorization>
  <authorization authorizationCode="E02" authorizationIntegrated="N"/>
  <authorizationCA CACode="07" CAName="Castilla y León"/>
  <authorizationNumber>
    <authorizationIdNumber>07E02150900016999</authorizationIdNumber>
  </authorizationNumber>
  <centerOperationManager>
    <Operation>R13</Operation>
    <processResidue LERCode="080318"/>
  </centerOperationManager>
  <authorizationDate>2015-04-16</authorizationDate>
</centerAuthorization>
```

Para una misma instalación y gestor de tratamiento (identificada por el tipo y número de inscripción, *authorizationCode* y *authorizationNumber*) puede haber infinitas combinaciones de operaciones de tratamiento, procesos inscritos y LER.

De esta forma, en una misma instalación o gestor de tratamiento podría haber varias operaciones de tratamiento, cada una de ellas con sus residuos como en el siguiente ejemplo:

```
<centerEnvironmentalData>
  <environmentalCenterWasteData>
    <centerAuthorization>
      <authorization authorizationCode="E01" authorizationIntegrated="N"/>
      <authorizationCA CACode="07"/>
      <authorizationNumber>
        <authorizationIdNumber>07E01204900099999</authorizationIdNumber>
      </authorizationNumber>
      <centerOperationManager>
        <Operation>R12</Operation>
        <entityOperator>
          <nationalId>B49279999</nationalId>
        </entityOperator>
        <processResidue LERCode="160104" LERDenomination="Vehículos al final de su vida útil"/>
      </centerOperationManager>
      <centerOperationManager>
        <Operation>R13</Operation>
        <entityOperator>
          <nationalId>B49271111</nationalId>
        </entityOperator>
        <processResidue LERCode="160104" LERDenomination="Vehículos al final de su vida útil"/>
      </centerOperationManager>
      <authorizationDate>2021-02-03</authorizationDate>
    </centerAuthorization>
  </environmentalCenterWasteData>
</centerEnvironmentalData>
```

También para una misma instalación o gestor de tratamiento, para una misma operación de tratamiento puede haber diferentes procesos inscritos como en el siguiente ejemplo:

```

<centerEnvironmentalData>
  <environmentalCenterWasteData>
    <centerAuthorization>
      <authorization authorizationCode="G01" authorizationIntegrated="N"/>
      <authorizationCA CACode="07"/>
      <authorizationNumber>
        <authorizationIdNumber>07G01204900099999</authorizationIdNumber>
      </authorizationNumber>
      <centerOperationManager>
        <Operation>R12</Operation>
        <process operationIdProcessCode="R1204" operationIdProcessDenomination="Operaciones de trata
        <entityOperator>
          <nationalId>B49279999</nationalId>
        </entityOperator>
        <authorizationProcess internalIdProcessCode="02" internalIdProcessDenomination="Descontamina
        <processResidue LERCode="160104" LERDenomination="Vehiculos al final de su vida útil"/>
      </centerOperationManager>
      <centerOperationManager>
        <Operation>R12</Operation>
        <process operationIdProcessCode="R1204" operationIdProcessDenomination="Operaciones de trata
        <entityOperator>
          <nationalId>B49271111</nationalId>
        </entityOperator>
        <authorizationProcess internalIdProcessCode="03" internalIdProcessDenomination="Descontamina
        <processResidue LERCode="160104" LERDenomination="Vehiculos al final de su vida útil"/>
      </centerOperationManager>
      <authorizationDate>2021-02-03</authorizationDate>
    </centerAuthorization>
  </environmentalCenterWasteData>
</centerEnvironmentalData>

```

A continuación, se describen cada uno de los elementos de las inscripciones del tipo: instalación y gestor de tratamiento.

3.2.3.1.4.1 Operación de tratamiento (Operation)

Operaciones de valorización y eliminación (de tres caracteres).

Ver [Tipos de operación de tratamiento](#)

Ejemplo:

```
<Operation>R12</Operation>
```

3.2.3.1.4.2 Proceso específico (process)

Operación de valorización y eliminación de cinco caracteres, los tres primeros corresponden a la operación de tratamiento del apartado anterior (ver [operación de tratamiento](#)) y los otros dos corresponden al proceso específico.

Se trata de un elemento opcional.

Ejemplo:

```

<centerOperationManager>
  <Operation>R10</Operation>
  <process operationIdProcessCode="R1001"/>
  <entityOperator>
    <nationalId>13169999K</nationalId>
  </entityOperator>
  <authorizationProcess internalIdProcessCode="01"
  internalIdProcessDenomination="Tratamiento de los suelos mediante aplicación al terreno de residuos no peligrosos"/>
  <processResidue LERCode="200304"/>
</centerOperationManager>

```

Los posibles valores son Tipos de identificación del proceso.

3.2.3.1.4.3 Explotador de la instalación (entityOperator)

Este elemento se debe informar en las instalaciones (no en los gestores de tratamiento) y se corresponde con la empresa/empresas que explota/explotan la instalación.

Puede haber infinitas empresas explotadoras y, por tanto, tantos elementos *entityOperator* como empresas haya.

Aunque el explotador de la instalación se trata de un campo que no es obligatorio, siempre es necesario que todas las instalaciones de tratamiento (inscripción tipo G) tengan cumplimentado este elemento y que dicho explotador (identificado por su NIF/CIF) tenga una inscripción de gestor de tratamiento (tipo de inscripción E) en el Registro de Producción y Gestión de Residuos. Este criterio permitirá posteriores mejoras en el intercambio electrónico de información en materia de memorias resumen de la información contenida en el archivo cronológico para los gestores.

Se trata de un elemento del tipo entityIdType:

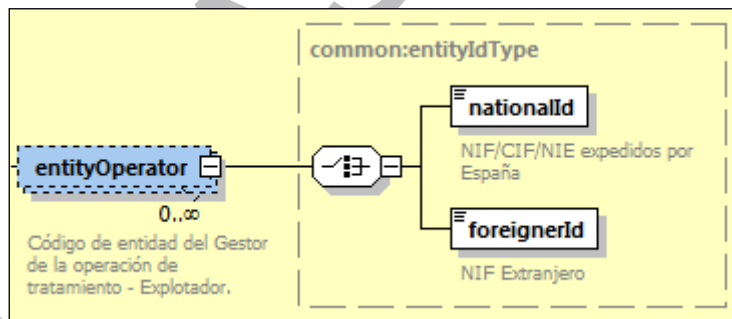

Se trata de un identificador de una entidad, se puede ver la descripción del tipo *entityIdType* en identificador de la entidad.

```

<centerAuthorization>
  <authorization authorizationCode="G04" authorizationIntegrated="N"/>
  <authorizationCA CACode="07" CAName="Castilla y León"/>
  <authorizationNumber>
    <authorizationIdNumber>07G04090900029999</authorizationIdNumber>
  </authorizationNumber>
  <centerOperationManager>
    <Operation>R10</Operation>
    <process operationIdProcessCode="R1001"/>
    <entityOperator>
      <nationalId>13169999K</nationalId>
    </entityOperator>
    <authorizationProcess internalIdProcessCode="01"
    internalIdProcessDenomination="Tratamiento de los suelos mediante aplicación al terreno de residuos no peligrosos"/>
    <processResidue LERCode="200304"/>
  </centerOperationManager>
  <authorizationDate>2009-05-07</authorizationDate>

```

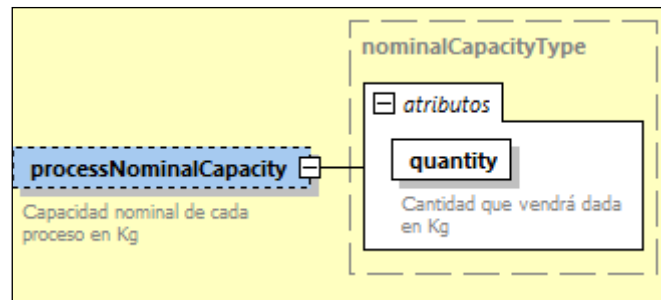

3.2.3.1.4.4 Capacidad nominal del proceso (*processNominalCapacity*)

Elemento opcional con la cantidad en kilogramos (Kg).

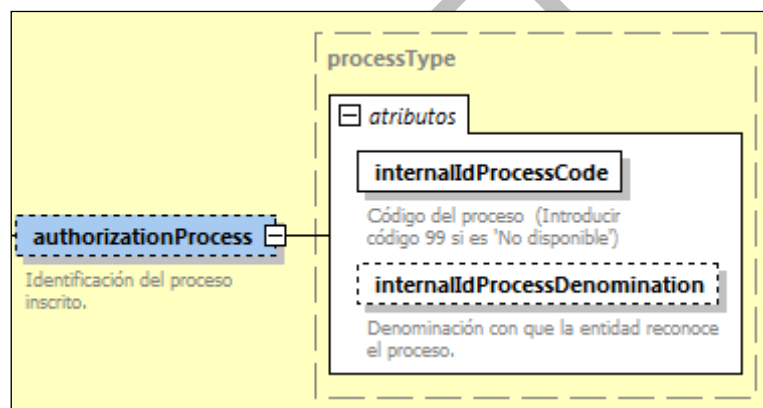

3.2.3.1.4.5 Identificación del proceso inscrito (*authorizationProcess*)

La entidad propietaria de la inscripción o la CA a la que pertenece pueden establecer una identificación del proceso inscrito. Este elemento será opcional:



- `internalIdProcessCode`: es el código del proceso de dos dígitos. Si la entidad o la CA no quieren disponer de esta identificación del proceso, se toma como valor por defecto '99'.
- `internalIdProcessDenomination`: denominación con que la entidad o la CA reconocen al proceso.

Ejemplo:

```
<authorizationProcess internalIdProcessCode="01" internalIdProcessDenomination="Filtración o decantación"/>
```

3.2.3.1.4.6 Identificación de los residuos (*processResidue*)

Se trata de un elemento obligatorio ya que identifica a los residuos autorizados a tratar en la instalación o gestor de tratamiento. Puede haber infinitos residuos.

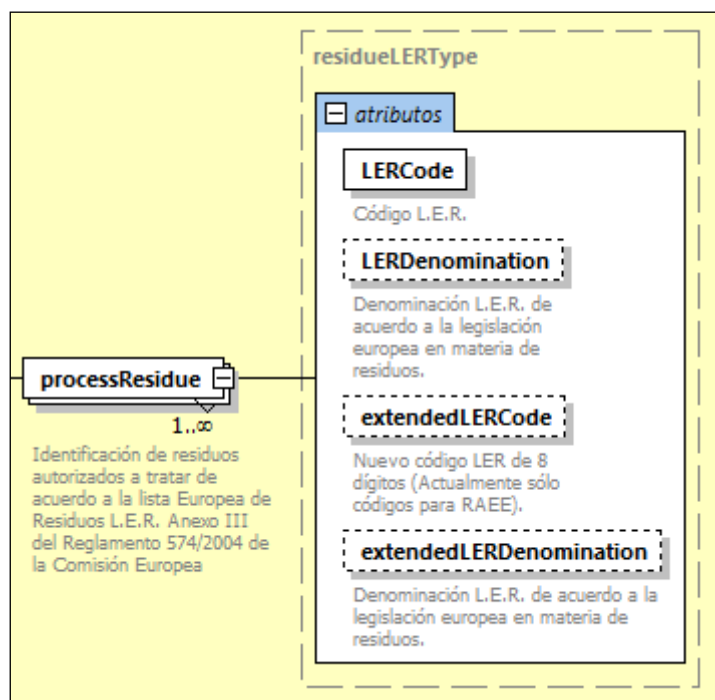

- *LERCode*: código LER. Identifica de forma única al residuo. Ver [Códigos LER](#)
- *LERDenomination*: descripción LER. Opcional.
- *extendedLERCode*: nuevo código LER de 8 dígitos. Opcional. Ver [Códigos LER extendidos](#).
- *extendedLERDenomination*: descripción LER. Opcional.

Ejemplo:

```
<processResidue LERCode="010101"/>
<processResidue LERCode="010102"/>
```

3.2.3.1.4.7 Fin de condición de residuo (*endOfWasteCondition*)

Elemento opcional que informa de fin de condición de residuo. De acuerdo a la Ley 7/2022, de 8 de abril, de residuos y suelos contaminados para una economía circular establece en su artículo 5 los requisitos para que un residuo sometido a una operación de valorización alcance el fin de condición de residuo.

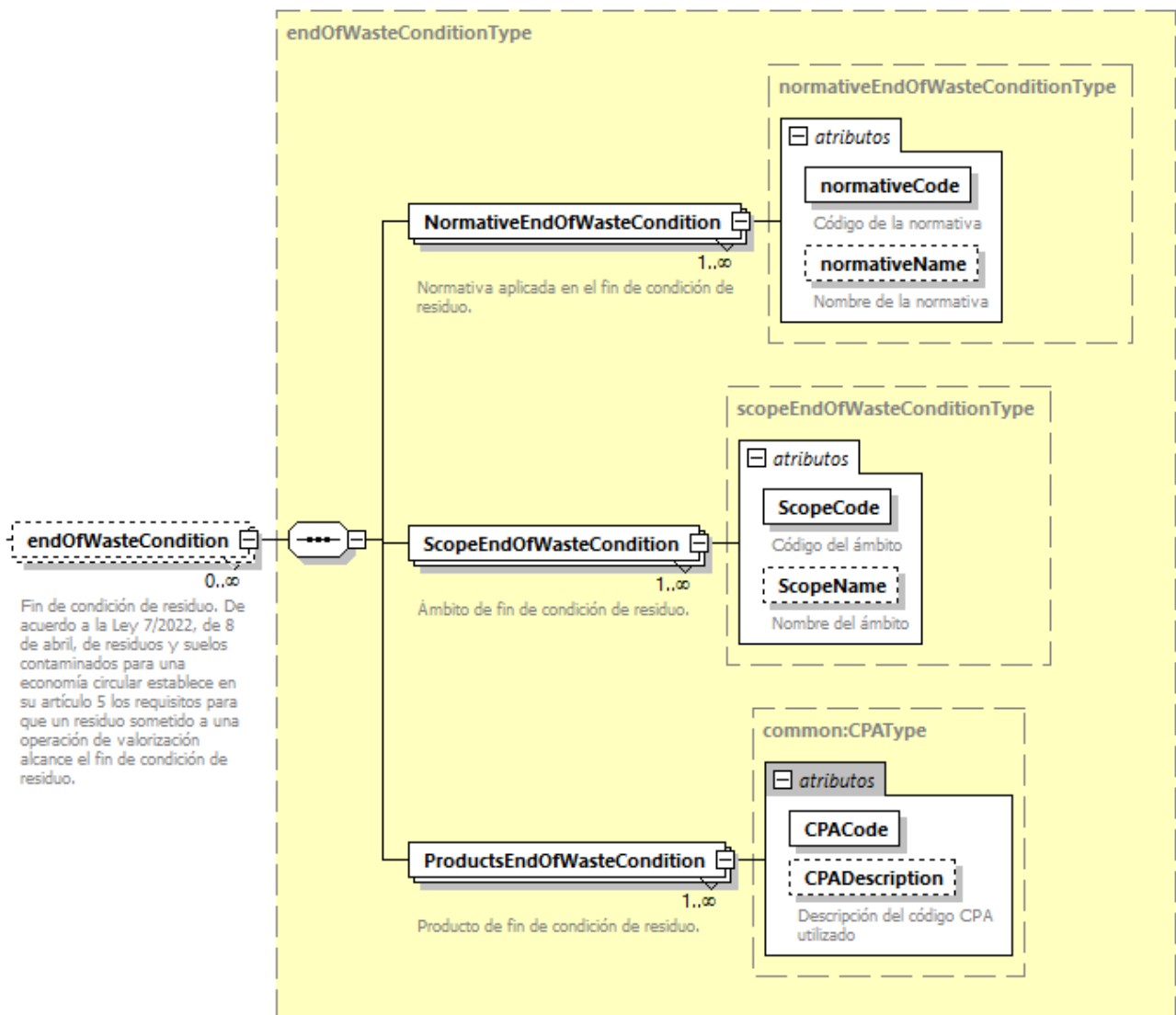

- **NormativeEndOfWasteCondition**: Normativa aplicada en el fin de condición de residuo.
 - o **normativeCode**: Código de la normativa. Formato: 3 dígitos. Obligatorio
 - o **normativeName**: Nombre de la normativa. Opcional.
- **ScopeEndOfWasteCondition**: Ámbito de fin de condición de residuo.
 - o **ScopeCode**: Código del ámbito. Obligatorio. Ver [Tipos de scope](#).
 - o **ScopeName**: Nombre del ámbito. Opcional
- **ProductsEndOfWasteCondition**: Producto de fin de condición de residuo.
 - o **CPACode**: Código CPA (clasificación actual de productos por actividades). Obligatorio. Ver [CPA](#).
 - o **CPADescription**: Descripción del código CPA utilizado. Opcional.

3.2.3.1.5 Productores, agentes, negociantes y transportistas (centerResidueProducer)

Los productores, agentes, negociantes y transportistas usan este elemento en su identificación.

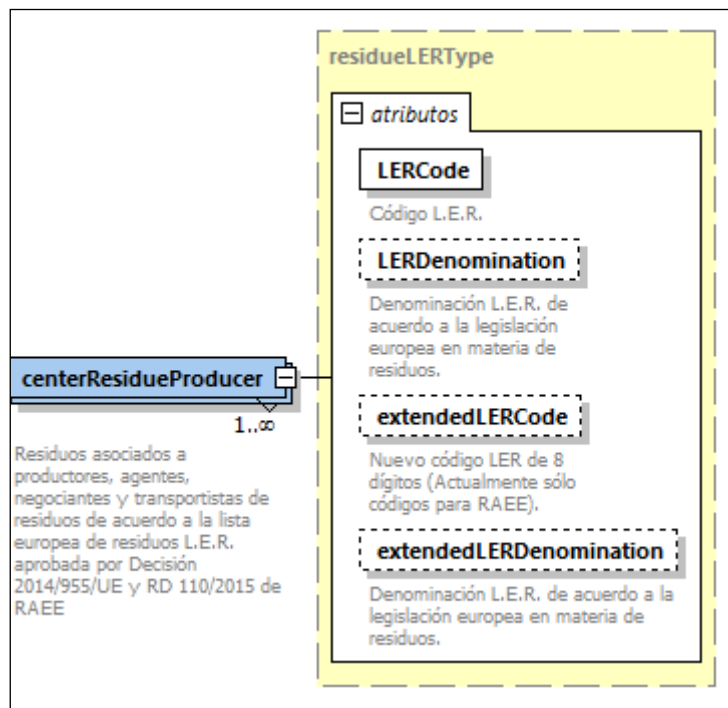

La única información necesaria para este tipo de inscripciones es la identificación de los residuos. Ver [Identificación de los residuos \(processResidue\)](#)

Puede haber tantos residuos como sea necesario, el esquema E3L permite infinitos.

Ejemplo de productor:

```

<centerEnvironmentalData>
  <environmentalCenterWasteData>
    <centerAuthorization>
      <authorization authorizationCode="P02" authorizationIntegrated="N"/>
      <authorizationCA CACode="13"/>
      <authorizationNumber>
        <authorizationIdFree>13P02A1800099999V</authorizationIdFree>
      </authorizationNumber>
      <centerResidueProducer LERCode="160107" LERDenomination="FILTROS DE ACE"
      <centerResidueProducer LERCode="150110" LERDenomination="ENVASES QUE CO"
      <centerResidueProducer LERCode="160113" LERDenomination="LÍQUIDOS DE FR"
      <centerResidueProducer LERCode="130208" LERDenomination="OTROS ACEITES"
      <centerResidueProducer LERCode="150202" LERDenomination="ABSORBENTES, M"
      <centerResidueProducer LERCode="160114" LERDenomination="ANTICONGELANTE"
      <centerResidueProducer LERCode="160601" LERDenomination="BATERÍAS DE PL"
      <centerResidueProducer LERCode="130502" LERDenomination="LODOS DE SEPAR"
      <authorizationDate>2002-03-04</authorizationDate>
    </centerAuthorization>
  </environmentalCenterWasteData>
</centerEnvironmentalData>

```

3.2.3.1.6 Sistemas de responsabilidad ampliada del productor. Sistemas individuales y colectivos (extendedResponsibilitySystem)

Los sistemas de responsabilidad ampliada individuales y colectivos usan este elemento en su identificación.

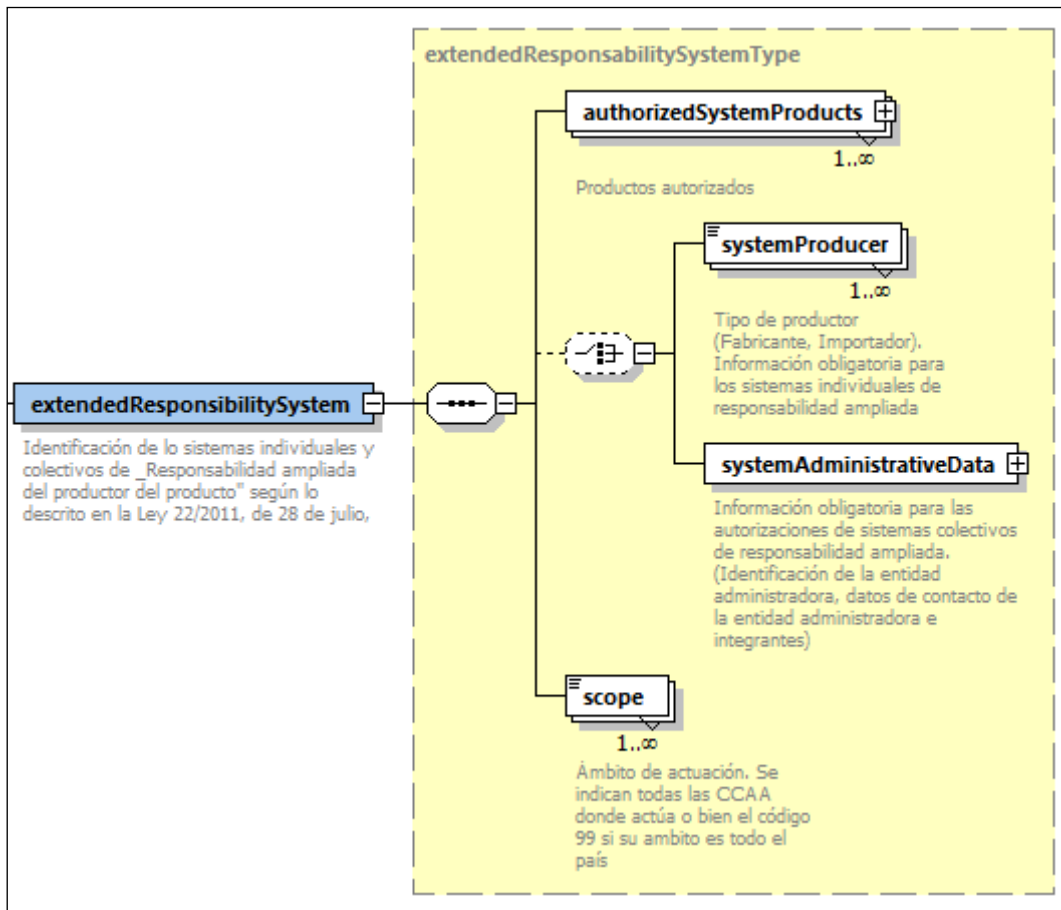

Ejemplo de envío en E3L de un sistema individual de responsabilidad ampliada:

```

<centerAuthorization>
  <authorization authorizationCode="SIR" authorizationDescription="Sistema Individual de Responsabilidad ampliada del productor"
  authorizationIntegrated="N"/>
  <authorizationCA CACode="13"/>
  <authorizationNumber>
    <authorizationIdFree>13S01A4000011999R</authorizationIdFree>
  </authorizationNumber>
  <extendedResponsabilitySystem>
    <authorizedSystemProducts>
      <product xmlns:xsi="http://www.w3.org/2001/XMLSchema-instance" xmlns:ns5="e3l://eterproject.org/3.0/common"
      xsi:type="ns5:CPAV2.1Type" CPACode="272011" CPADescription="Pilas y baterías primarias"/>
      <productQuantity quantity="0"/>
    </authorizedSystemProducts>
    <systemProducer>3</systemProducer>
    <scope>99</scope>
  </extendedResponsabilitySystem>
  <authorizationDate>2020-12-17</authorizationDate>
</centerAuthorization>

```

Ejemplo de envío en E3L de un sistema colectivo de responsabilidad ampliada:

```

<environmentalCenterWasteData>
  <centerAuthorization>
    <authorization authorizationCode="SCR"
      authorizationDescription="Sistema colectivo de Responsabilidad ampliada"
      authorizationIntegrated="N"/>
    <authorizationCA CACode="13"/>
    <authorizationNumber>
      <authorization >01</authorization>
    </authorizationNumber>
    <extendedResponsibilitySystem>
      <authorizedSystemProducts>
        <product xmlns:xsi="http://www.w3.org/2001/XMLSchema-instance"
          xmlns:ns5="e3l://eterproject.org/3.0/common" xsi:type="ns5:CPAv2.1Type"
          CPACode="011120" CPADescription="Maíz"/>
        <productQuantity quantity="39"/>
      </authorizedSystemProducts>
      <systemAdministrativeData>
        <entityId>
          <nationalId>15359999T</nationalId>
        </entityId>
        <entityFJ entityFJCode="F" entityFJDescription="Físico"/>
        <entityName>
          <fullName>
            <name>JOSÉ</name>
            <surname1>LÓPEZ</surname1>
            <surname2>RAMIREZ</surname2>
          </fullName>
        </entityName>
        <entityCommercialName>LÓPEZ RAMIREZ, JOSÉ</entityCommercialName>
        <entityAddress>
          <spanishAddress>
            <vial vialCode="999" vialDescription="CALLE"/>
            <address>Calle de pruebas</address>
            <CP>28014</CP>
            <municipality municipalityCode="280730" />
            <province provinceCode="28"/>
            <country countryCode="724"/>
          </spanishAddress>
        </entityAddress>
        <entityContact>
          <phone>910222333</phone>
          <mail>jose.lopez@gmail.com</mail>
        </entityContact>
        <systemMembers>02</systemMembers>
      </systemAdministrativeData>
      <scope>99</scope>
    </extendedResponsibilitySystem>
    <authorizationDate>2020-02-18</authorizationDate>
  </centerAuthorization>
</environmentalCenterWasteData>

```

A continuación, se describen cada uno de los elementos de las inscripciones del tipo: sistemas de responsabilidad ampliada individuales y colectivos.

3.2.3.1.6.1 Productos autorizados (*authorizedSystemProducts*)

Productos autorizados. **Obligatorio en las inscripciones de sistemas colectivos e individuales** de responsabilidad ampliada.

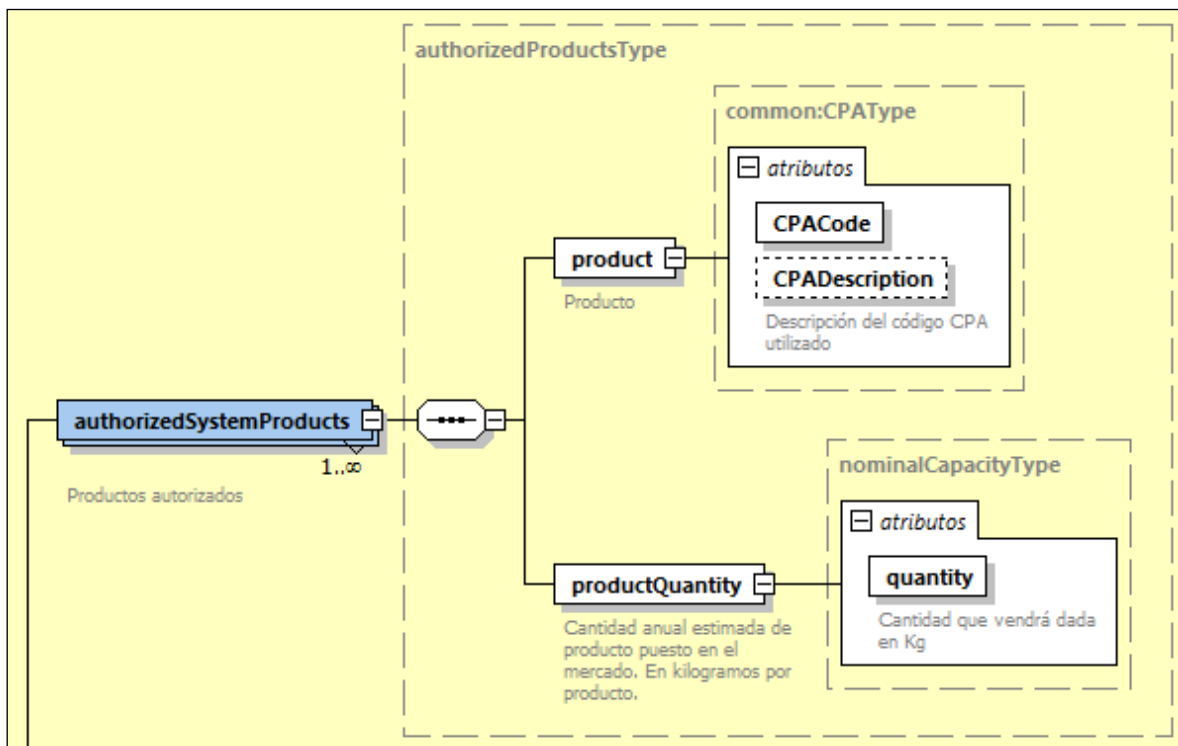

- *product*, producto: formado por el código CPA y su descripción (opcional). El código CPA corresponde a la clasificación estadística de productos por actividades ver [Tipos de productos](#).
- *productQuantity*, cantidad anual estimada de producto puesto en el mercado en kilogramos.

Ejemplo:

```
<authorizedSystemProducts>
  <product xmlns:xsi="http://www.w3.org/2001/XMLSchema-instance" xmlns:ns5="e31://eterproject.org/3.0/common" xsi:type="ns5:CPAV2.1Type" CPACode="011120"/>
  <productQuantity quantity="22"/>
</authorizedSystemProducts>
```

3.2.3.1.6.2 Tipo de productor (systemProducer)

Es obligatorio en las inscripciones de tipo sistemas individuales de responsabilidad ampliada.

Puede haber infinitos tipos.

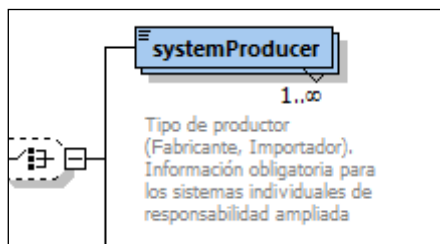

Los posibles valores son: '1', '2', '3' y '4', ver [Tipos de productor](#).

Ejemplo:

```

<extendedResponsibilitySystem>
  <authorizedSystemProducts>
    <product xmlns:xsi="http://www.w3.org/2001/XMLSchema-instance" xmlns:ns5="e31://eterproject.org/3.0/common"
      |xsi:type="ns5:CPAv2.1Type" CPACode="272011" CPADescription="Pilas y baterías primarias"/>
    <productQuantity quantity="0"/>
  </authorizedSystemProducts>
  <systemProducer>1</systemProducer>
  <scope>99</scope>
</extendedResponsibilitySystem>

```

3.2.3.1.6.3 Identificación de la entidad administrativa (systemAdministrativeData)

Es información **obligatoria en los sistemas colectivos** de responsabilidad ampliada. Corresponde a la identificación de la empresa administrativa y los integrantes del sistema colectivo.

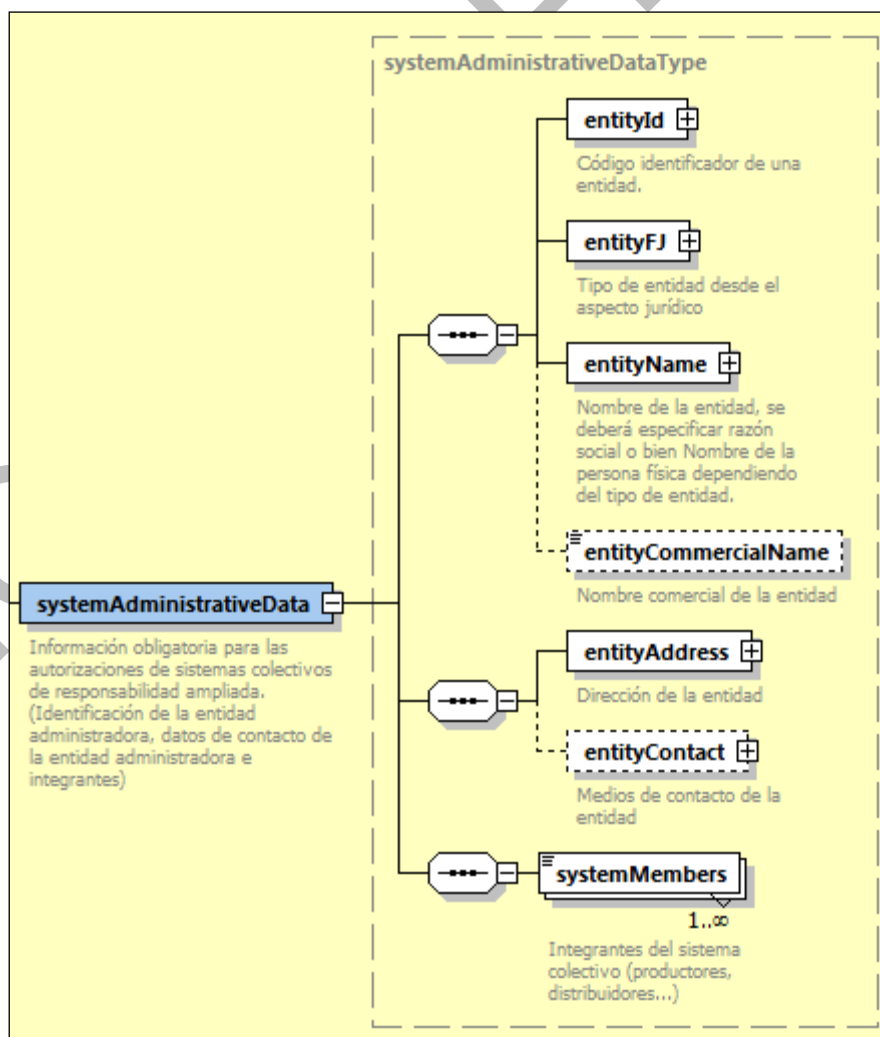

La información de la entidad administradora es del tipo *entityType*:

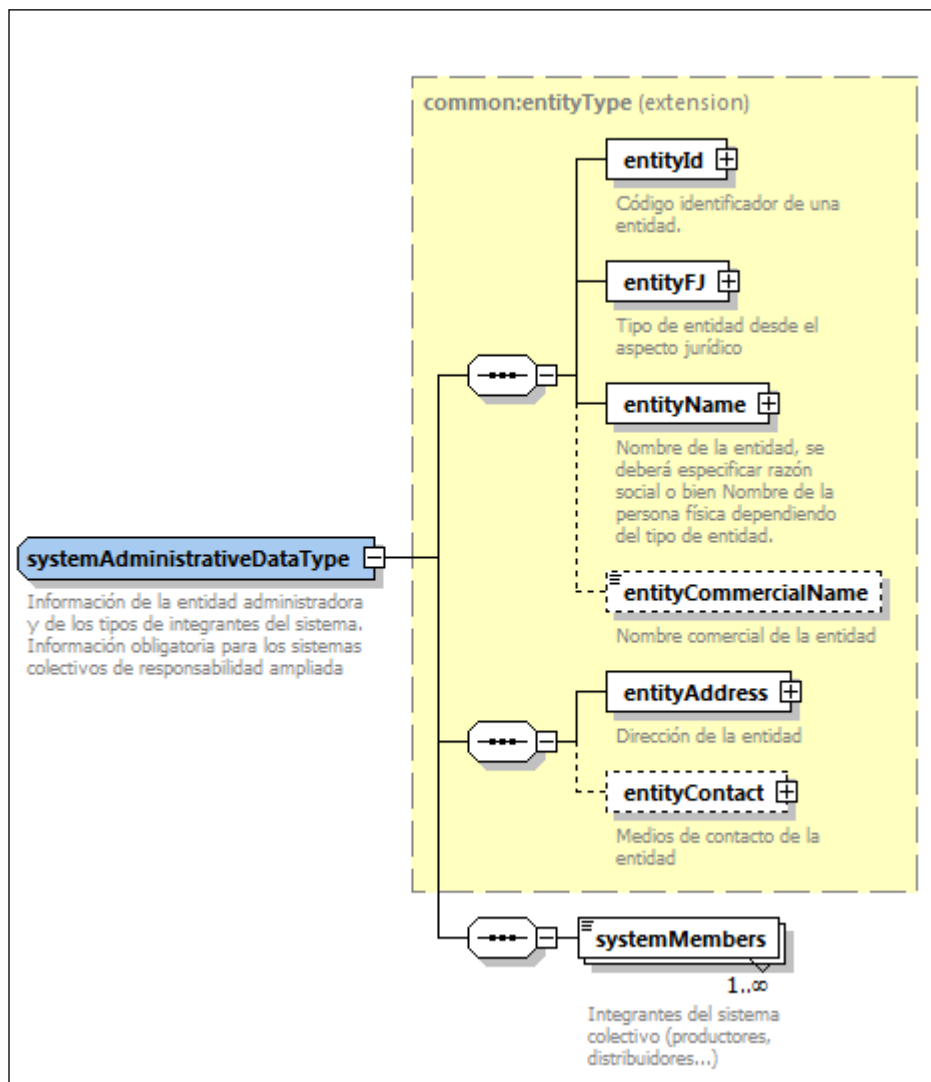

Para ver más información del tipo *entityType*: [Entidad \(entityData\)](#).

Los integrantes del sistema colectivo, *systemMembers*, pueden ser infinitos. Ver [Tipos de integrantes](#).

```

<systemAdministrativeData>
  <entityId>
    <nationalId>15359999T</nationalId>
  </entityId>
  <entityFJ entityFJCode="F" entityFJDescription="Físico"/>
  <entityName>
    <fullName>
      <name>JOSÉ</name>
      <surname1>LÓPEZ</surname1>
      <surname2>RAMIREZ</surname2>
    </fullName>
  </entityName>
  <entityCommercialName>LÓPEZ RAMIREZ, JOSÉ</entityCommercialName>
  <entityAddress>
    <spanishAddress>
      <vial vialCode="999" vialDescription="CALLE"/>
      <address>Calle de pruebas</address>
      <CP>28014</CP>
      <municipality municipalityCode="280730" />
      <province provinceCode="28"/>
      <country countryCode="724"/>
    </spanishAddress>
  </entityAddress>
  <entityContact>
    <phone>910222333</phone>
    <mail>jose.lopez@gmail.com</mail>
  </entityContact>
  <systemMembers>02</systemMembers>
</systemAdministrativeData>

```

3.2.3.1.6.4 *Ámbito (scope)*

Ámbito de actuación, se indican todas las CCAA en las que actúa o bien el código 99 si su ámbito es nacional. Ver [Comunidades autónomas](#). **Obligatorio en las inscripciones de sistemas colectivos e individuales** de responsabilidad ampliada.

3.2.3.1.7 Fecha de la inscripción (authorizationDate)

Fecha de alta de la inscripción. Esta información es obligatoria.



Ejemplo:

```
<authorizationDate>2020-02-18</authorizationDate>
```

3.2.3.1.8 Fecha de baja de la inscripción (authorizationLeavingDate)

Fecha de baja de la inscripción. Esta información es opcional.

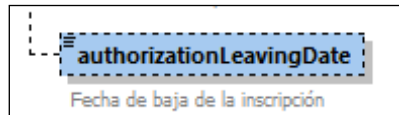

Ejemplo:

```

    <authorizationDate>2015-02-02</authorizationDate>
    <authorizationLeavingDate>2020-02-18</authorizationLeavingDate>
  
```

3.2.3.1.9 Garantías financieras (authorizationFinanciarGuarantees)

Esta información es opcional y corresponde a la cuantía en euros de las garantías financieras constituidas conforme al Real Decreto 208/2022, de 22 de marzo, para responder a las diferentes obligaciones establecidas en la normativa referentes a las inscripciones de tipo: P01, A01, A02, N01, N02, T01, T02, E01, E02, G01, G02, G04, G05, SCR y SIR. Se establecen tres instrumentos:

- Fianza, de conformidad con el art. 3.1 del Real Decreto 208/2022.
- Seguro de responsabilidad civil, de conformidad con el art. 3.2 del Real Decreto 208/2022 y
- Responsabilidad medioambiental, de conformidad con el art. 3.3 del Real Decreto 208/2022 y Ley 26/2007, de 23 de octubre, de Responsabilidad Medioambiental.

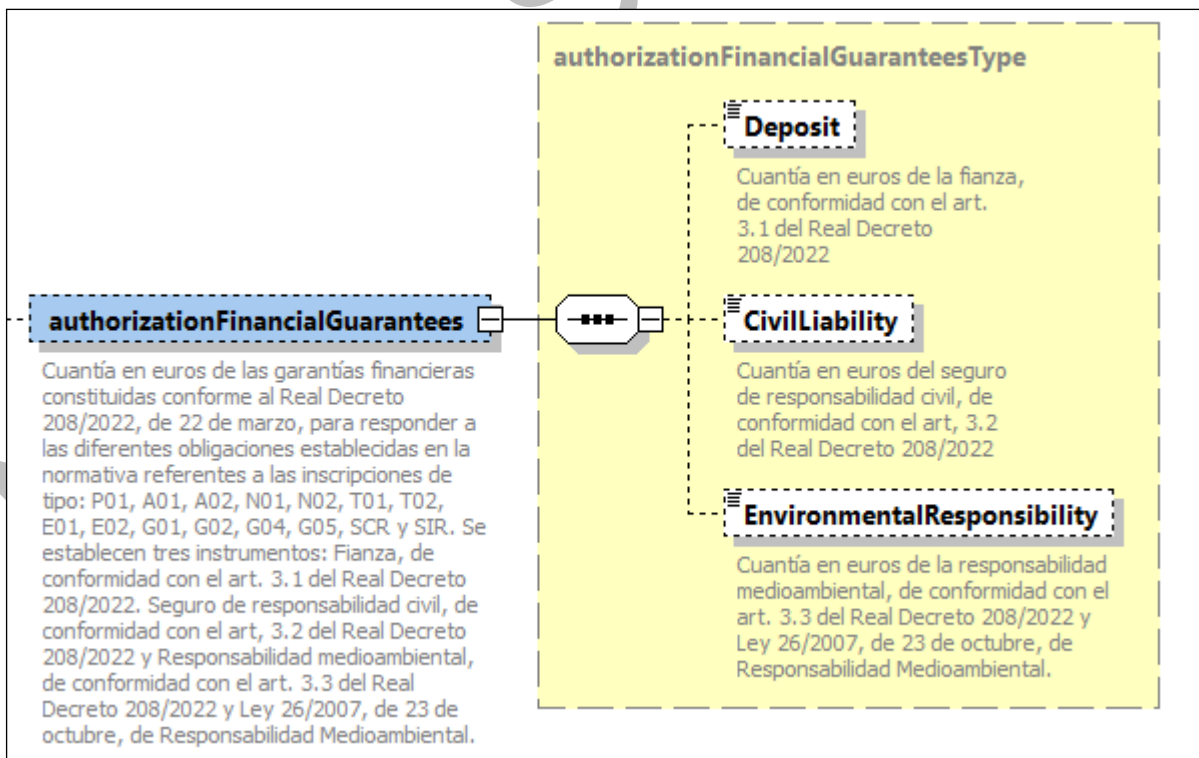

authorizationFinanciarGuaranteesType está formado por tres campos que son opcionales. Los tres corresponden a cantidades económicas que tendrán como máximo 2 decimales y 15 dígitos en total:

- *deposit*: opcional. Fianza.
- *civilLiability*: opcional. Seguro de responsabilidad civil.
- *environmentalResponsibility*: opcional. Responsabilidad medioambiental.

4 Traslados nacionales: NT

La información de la notificación previa de traslados en el territorio del Estado está bajo la etiqueta *wasteNT* en *waste*:

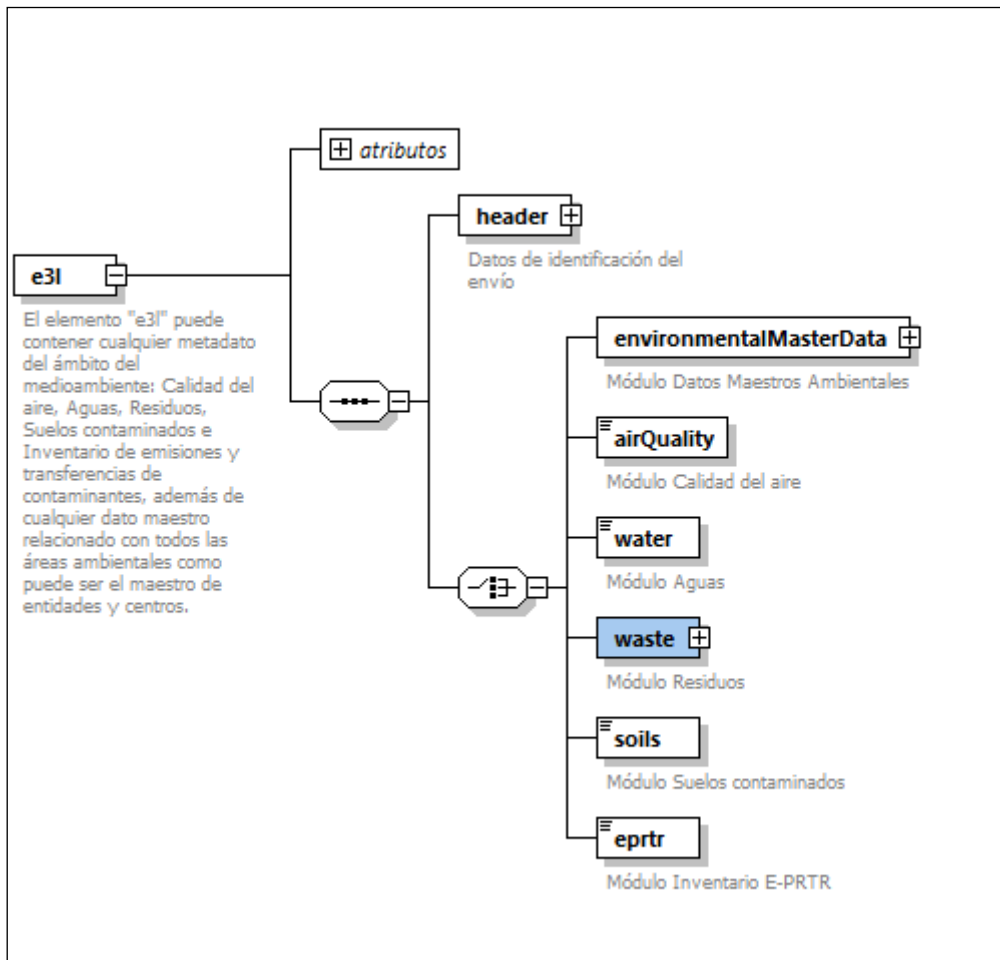

NO CLASIFICADO

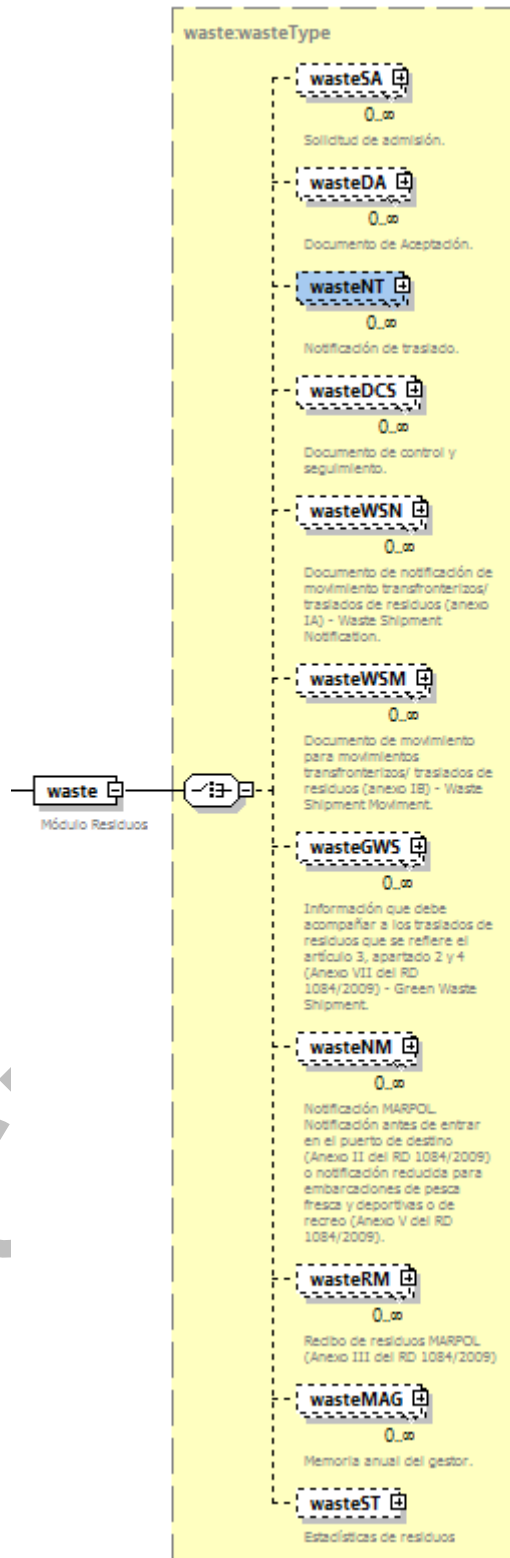

Consta de la siguiente información:

- `atributos`: información sobre la propia notificación previa.
- `NTRRepresentationData`: representante.

- *NTTransferOperatorData*: operador del traslado.
- *NTProducerData*: instalación de origen del traslado.
- *NTAddresseeData*: instalación de destino.
- *NTTransportedResidues*: identificación del residuo
- *NTMovementCCAA*: CCAA de tránsito.
- *NTFinalAddresseeData*: tratamientos posteriores del residuo.

NO CLASIFICADO

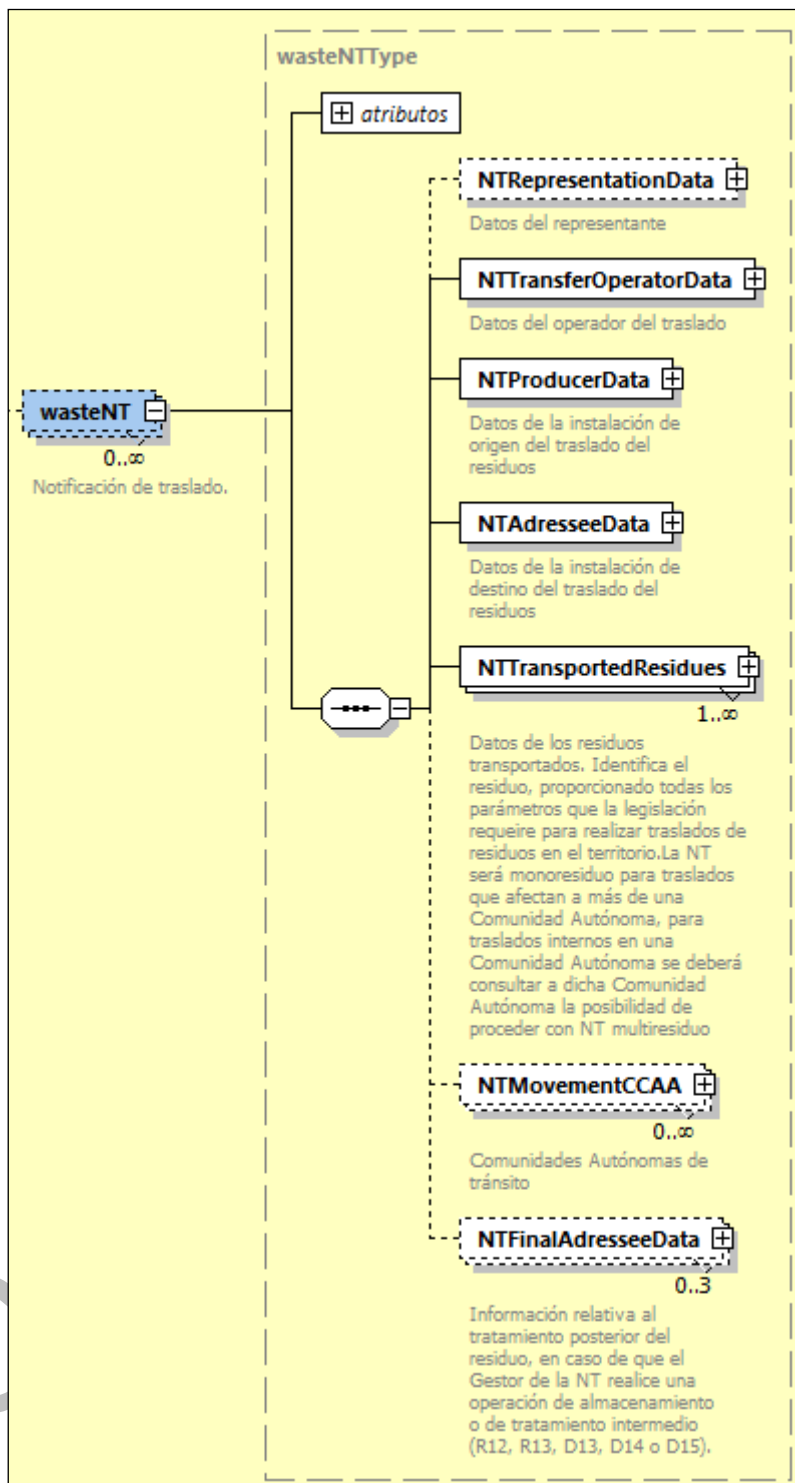

A continuación, se desglosa cada una de las partes de la NT.

4.1 Atributos

Información sobre la NT:

- **NTCode:** código de la notificación previa. Identifica de forma única al documento de la NT. Ver Numeración de los documentos.
- **NTEditable:** Número de notificación editable. Opcional.
- **NTAnnulledDocument:** especifica si el documento se va a anular o a subsanar. Opcional. Si está vacío o no se informa el documento es nuevo (la primera vez que se envía). Si tiene el mismo valor que **NTCode** se trata de una subsanación del documento. Si tiene el valor "ANNULLED" se trata de una anulación del documento.
- **NTYear:** año.
- **NTDate:** fecha de creación del documento.
- **NTStartDate:** fecha de inicio de validez de la NT.
- **NTEndDate:** fecha de final de validez de la NT.
- **NTFrequency:** frecuencia de los traslados (texto libre).
- **NTIndividual:** Indica si la NT corresponde a un traslado individual (S/N). Si no es individual será múltiple. Opcional.
- **NTRegional:** informa que el documento concierne en exclusiva a una CCAA (S/N).
- **NTSubmissionDate:** fecha de presentación de la NT. Opcional.
- **NTEmergency:** Informa si el traslado se debe a una situación de emergencia (S/N). Opcional.
- **NTEmergencyReason:** Informa el motivo de emergencia, si el traslado corresponde a una situación de emergencia. Opcional.
- **NTInformationRequiredDate:** fecha en la que una CA requiere información adicional/subsanación al operador. Se utiliza en la oposición al traslado para contabilizar los plazos correctamente. Opcional.
- **NTInformationProvidedDate:** fecha en la que el operador proporciona la información adicional/subsanación. Se utiliza en la oposición al traslado para contabilizar los plazos correctamente. Opcional.
- **NTOppositionDate:** fecha de oposición al traslado. Fecha en la que la CA origen o destino se opone al traslado. Opcional.
- **NTOppositionCA:** código de la CA que se opone al traslado. Opcional.
- **NTOppositionReason:** motivo de oposición al traslado. Descripción libre indicando el motivo de la oposición al traslado. Opcional.
- **NTOppositionResolutionURI:** URI en la que se encuentra la resolución de la oposición de traslado. Es opcional, la CA cuando hace la oposición al traslado puede informar de dónde (URI) deja la resolución de dicha oposición en su sistema o sede electrónica para que tanto el operador de traslado como la otra CA implicada puedan consultarla.
- **NTSuspensionDate:** fecha de suspensión de la NT. Fecha en la que la CA origen o destino realizan la suspensión de la NT. Opcional.
- **NTSuspensionCA:** código de la CA que realiza la suspensión de la NT. Opcional.
- **NTSuspensionReason:** motivo de la suspensión de la NT. Descripción libre indicando el motivo de la suspensión de la NT. Opcional.

- *NTSuspensionResolutionURI*: URI en la que se encuentra la resolución de la suspensión de la NT. Es opcional, la CA cuando hace la suspensión de la NT puede informar de dónde (URI) deja la resolución de dicha suspensión en su sistema o sede electrónica para que tanto el operador de traslado como la otra CA implicada puedan consultarla.
- *DCSPreviousCode*: información relativa a traslados anteriores. En el caso de un traslado nacional anterior se indicará el número del DI rechazado. Opcional.
- *NTSendtoDestinationAuthority*: indicar si se opta porque sea la autoridad competente de la comunidad autónoma ante la que se presenta la notificación de traslado la que remita dicho documento a la autoridad competente de la comunidad autónoma de destino del traslado.

atributos

NTCode

Código de la Notificación de Traslado

NTEditable

Número de Notificación de Traslado editable. Este campo se informa en caso de poseer numeración externa (preimpreso).

NTAnnulledDocument

Documento anulado. En el tipo `annulledDocumentCodeType` se especifica cómo se informa este campo.

NTYear

Año

NTDate

Fecha de creación

NTStartDate

Fecha de inicio de validez de la NT

NTEndDate

Fecha de final de validez de la NT. Como mucho, 3 años más que `NTStartDate`

NTFrequency

Frecuencia de los traslados (texto libre)

NTIndividual

Indica si la NT corresponde a un traslado individual (S/N). Si no es individual será múltiple.

NTRegional

Informa que el documento concierne en exclusiva a una CCAA (S/N).

NTSubmissionDate

Fecha de presentación de la NT

NTEmergency

Informa si el traslado se debe a una situación de emergencia (S/N).

NTEmergencyReason

En caso de que el traslado corresponda a una situación de emergencia, indica el motivo de la emergencia.

NTInformationRequiredDate

Fecha en la que una CA requiere información adicional/subsanación al operador. Se utiliza en la oposición al traslado para contabilizar los plazos correctamente.

NTInformationProvidedDate

Fecha en la que el operador proporciona la información adicional/subsanación. Se utiliza en la oposición al traslado para contabilizar los plazos correctamente.

NTOppositionDate

Fecha de oposición al traslado. Fecha en la que la CA origen o destino se opone al traslado

| |
|---|
| <p>NTOppositionCA</p> <p>Código de la CA que se opone al traslado</p> |
| <p>NTOppositionReason</p> <p>Motivo de oposición al traslado. Descripción libre indicando el motivo de la oposición al traslado</p> |
| <p>NTOppositionResolutionURI</p> <p>URI en la que se encuentra la resolución de la oposición de traslado.</p> |
| <p>NTSuspensionDate</p> <p>Fecha de suspensión de la NT. Fecha en la que la CA origen o destino suspenden la NT</p> |
| <p>NTSuspensionCA</p> <p>Código de la CA que suspende la NT</p> |
| <p>NTSuspensionReason</p> <p>Motivo de suspensión de la NT. Descripción libre indicando el motivo de la suspensión de la NT</p> |
| <p>NTSuspensionResolutionURI</p> <p>URI en la que se encuentra la resolución de la suspensión de la NT</p> |
| <p>DCSPreviousCode</p> <p>Información relativa a traslados anteriores. En el caso de un traslado nacional anterior se indicará el número del DI rechazado.</p> |

| |
|--|
| <p>NTSendtoDestinationAuthority</p> <p>Indicar si se opta porque sea la autoridad competente de la comunidad autónoma ante la que se presenta la notificación de traslado la que remita dicho documento a la autoridad competente de la comunidad autónoma de destino del traslado en cumplimiento del apartado 11 de anexo II del RD 180/2015 (S/N).</p> |
|--|

A continuación, un ejemplo de los atributos para la presentación de una NT nueva:

```
<wasteNT NTSendtoDestinationAuthority="N" NTSubmissionDate="2020-03-02"
NTRegional="N" NTFrequency="una vez a la semana" NTEndDate="2023-02-29"
NTStartDate="2020-02-29" NTDate="2020-02-28" NTYear="2020+01:00"
NTCode="NT00010000000120190020009">
```

Para el caso de una oposición al traslado, se muestra el siguiente ejemplo:

```
<wasteNT NTSendtoDestinationAuthority="N" NTOppositionReason="No se soporta la cantidad"
NTOppositionCA="08" NTOppositionDate="2019-07-15" NTInformationProvidedDate="2019-07-14"
NTInformationRequiredDate="2019-07-13" NTSubmissionDate="2019-07-12" NTRegional="S"
NTFrequency="2 veces por semana" NTEndDate="2019-07-12" NTStartDate="2018-06-22"
NTDate="2018-06-19" NTYear="2018+01:00" NTCode="NT0001000000000000000000">
```

4.2 Representante (NTRepresentationData)

Representante autorizado por el representado que presenta la NT. Esta información es opcional.

Consta de los siguientes campos:

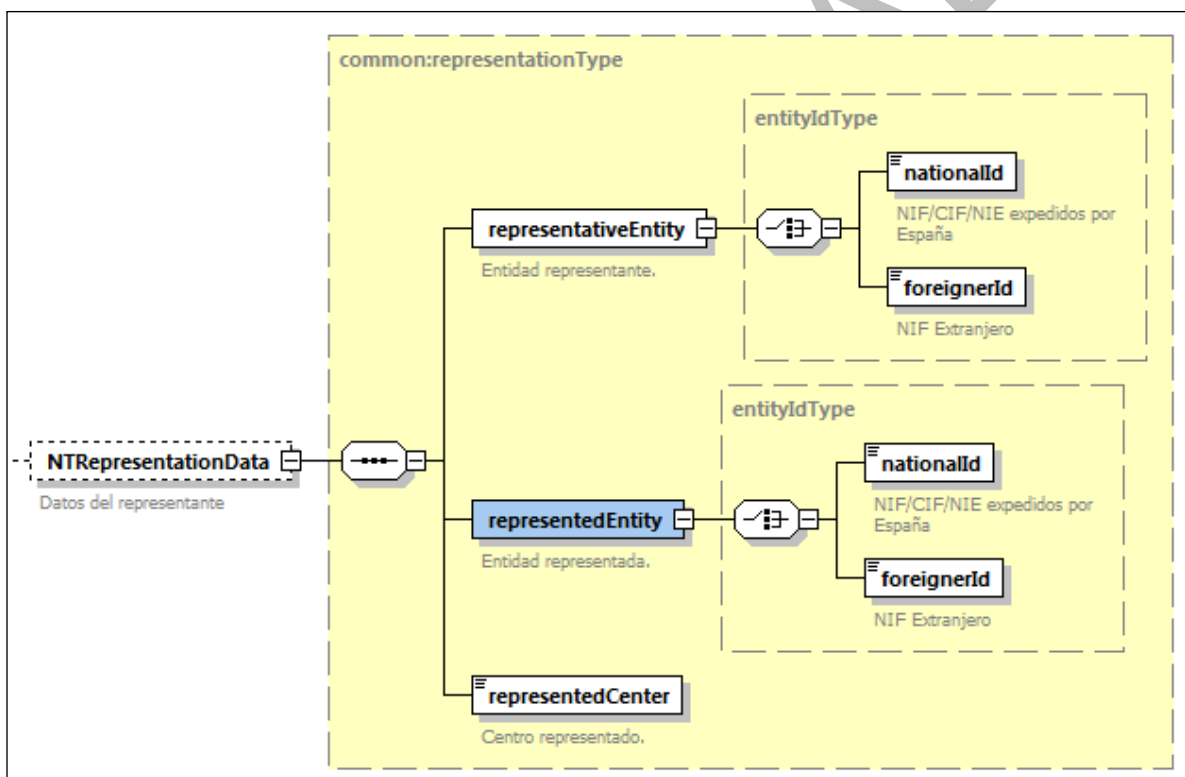

- *representativeEntity*: información de la entidad representante. Identificador nacional o extranjero.
- *representedEntity*: información de la entidad representada. Identificador nacional o extranjero.
- *representedCenter*: NIMA del centro representado. Ver [NIMA](#).

Ejemplo de representante:

```
<NTRepresentationData>
  <representativeEntity>
    <nationalId>00000001A</nationalId>
  </representativeEntity>
  <representedEntity>
    <foreignerId>A1236547895</foreignerId>
  </representedEntity>
  <representedCenter>0100000000</representedCenter>
</NTRepresentationData>
```

4.3 Operador del traslado (NTTransferOperatorData)

Información del operador de traslado:

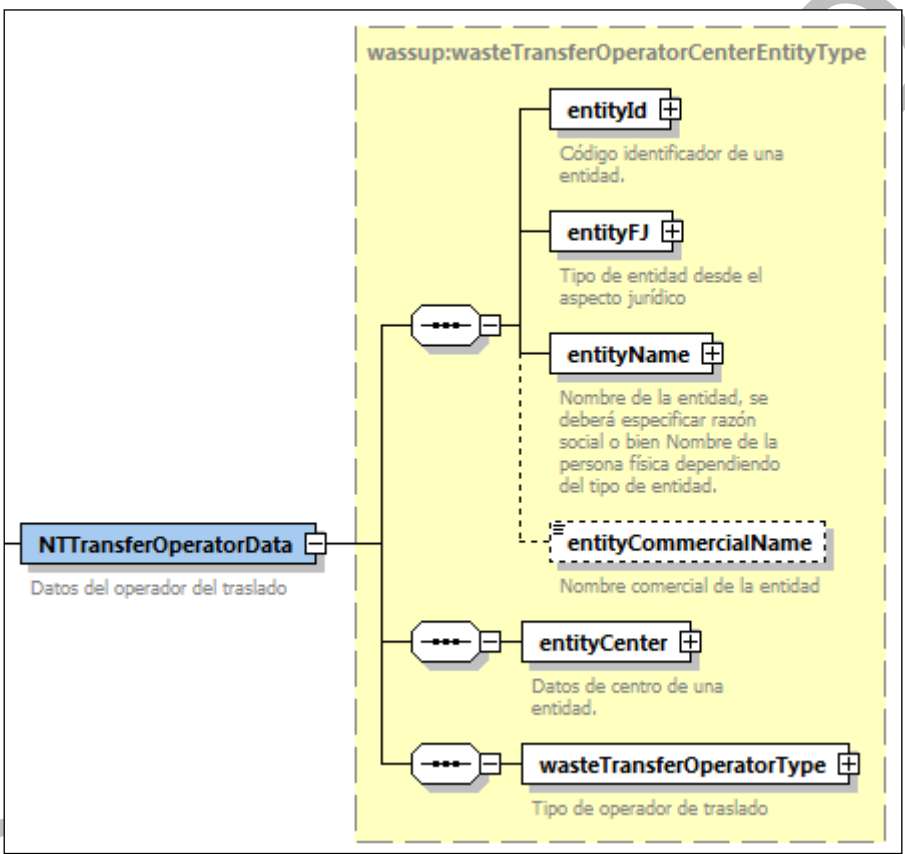

Se trata de la información de la entidad que actúa como operador de traslado y el tipo de operador:

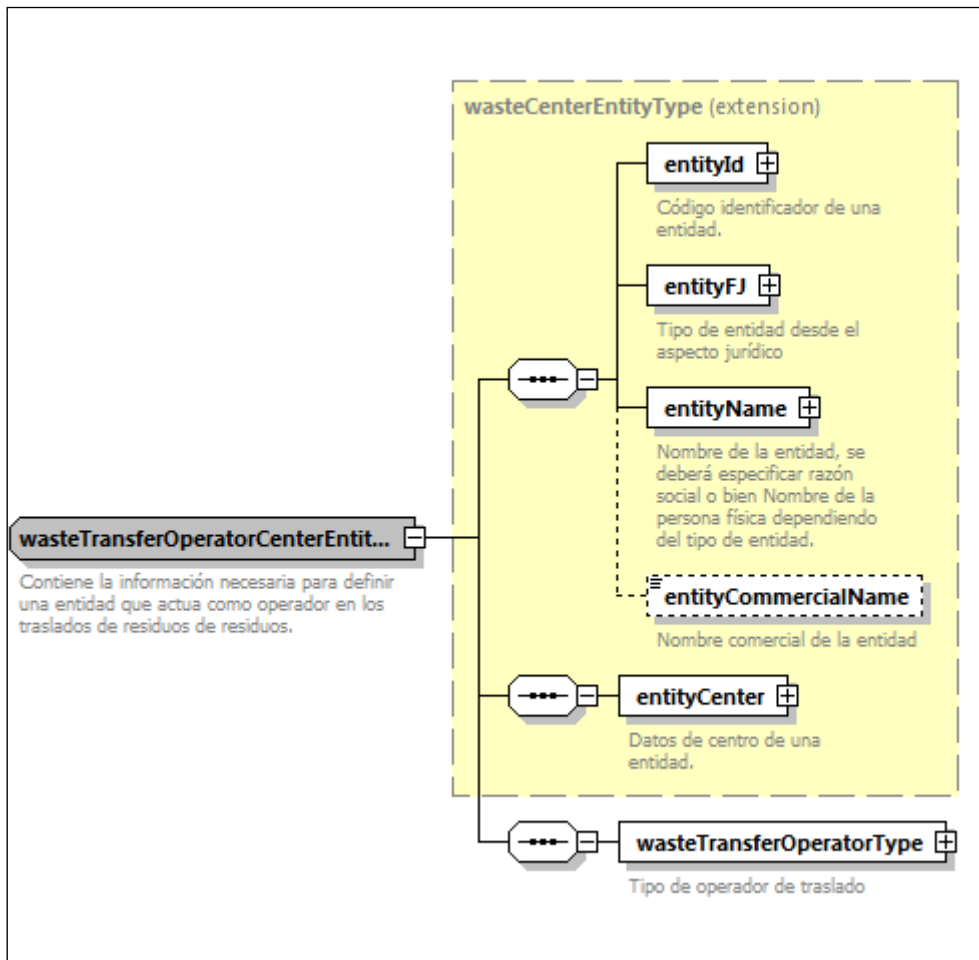

Como se puede ver la información del operador de traslado consta principalmente de:

- **wasteCenterEntityType**: ver Entidad (wasteCenterEntityType).
- **wasteTransferOperatorType**: tipo de operador de traslado. Los posibles tipos de operador de traslado son: A01, A02, E01, E02, G01, G02, G04, G05, G06, N01, N02, P01, P02, P03, P04 y P05. Para consultar cada uno de estos tipos, ver Tipos de inscripción.

Ejemplo de operador de traslado:

```

<NTTransferOperatorData>
  <entityId>
    <nationalId>0000003A</nationalId>
  </entityId>
  <entityFJ entityFJCode="F"/>
  <entityName>
    <fullName>
      <name>LOLA</name>
      <surname1>MARTÍNEZ</surname1>
    </fullName>
  </entityName>
  <entityCenter>
    <centerID centerDenomination="Centro pruebas 'probando...1...2...3...'" centerCode="2800071153"/>
    <centerEconomicActivity>-</centerEconomicActivity>
    <centerAddress>
      <spanishAddress>
        <vial vialCode="009"/>
        <address>CALLE ALBASANZ, 115</address>
        <CP>28037</CP>
        <municipality municipalityName="Madrid" municipalityCode="280796"/>
        <province provinceName="Madrid" provinceCode="28"/>
        <CA CACode="13"/>
        <country countryCode="724"/>
      </spanishAddress>
    </centerAddress>
    <centerContact>
      <phone>91123456</phone>
      <mail>asdf@asdf.es</mail>
    </centerContact>
    <wasteCenterAuthorization>
      <authorizationId>
        <authorizationIdFree>4</authorizationIdFree>
      </authorizationId>
      <authorizationCode>G04</authorizationCode>
    </wasteCenterAuthorization>
  </entityCenter>
  <wasteTransferOperatorType operatorTypeCode="G04"/>
</NTTransferOperatorData>

```

4.3.1 Entidad (wasteCenterEntityType)

Contiene la información necesaria para definir una entidad relacionada con actividades de gestión, transporte o producción de residuos.

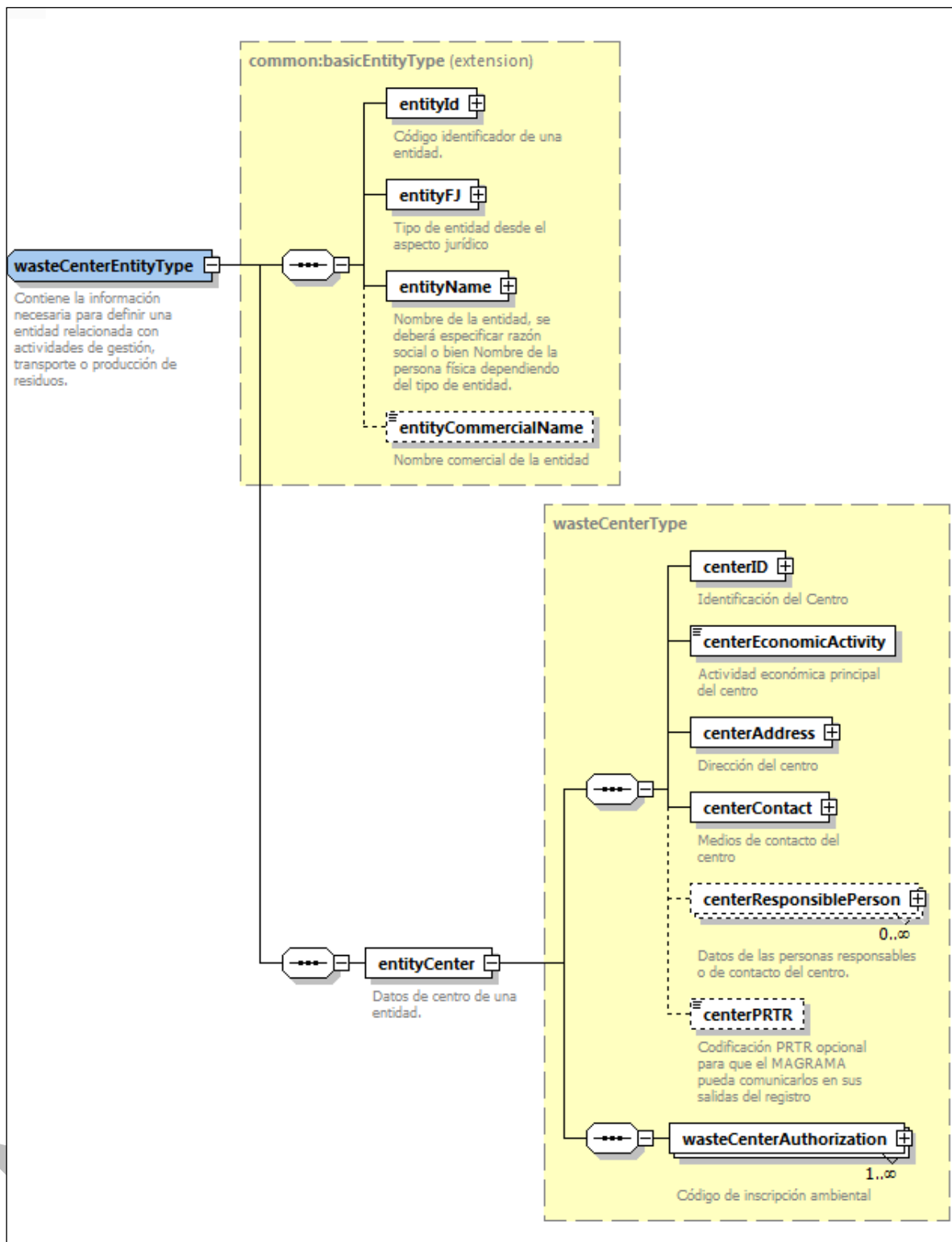

Esta información de la entidad se puede dividir entre la información de la entidad propiamente dicha y la del centro.

La información de la entidad consta:

- *entityId*: identificador de la entidad que puede ser nacional o extranjero. Ver Identificador de la entidad (entityId).
- *entityFJ*: físico o jurídico. Ver Tipo de entidad: físico o jurídico (entityFJ).
- *entityName*: nombre y apellidos o razón social de la empresa. Ver Nombre de la entidad (entityName).
- *entityCommercialName*: texto libre y opcional que indica el nombre comercial de la entidad.

El centro consta de:

NO CLASIFICADO

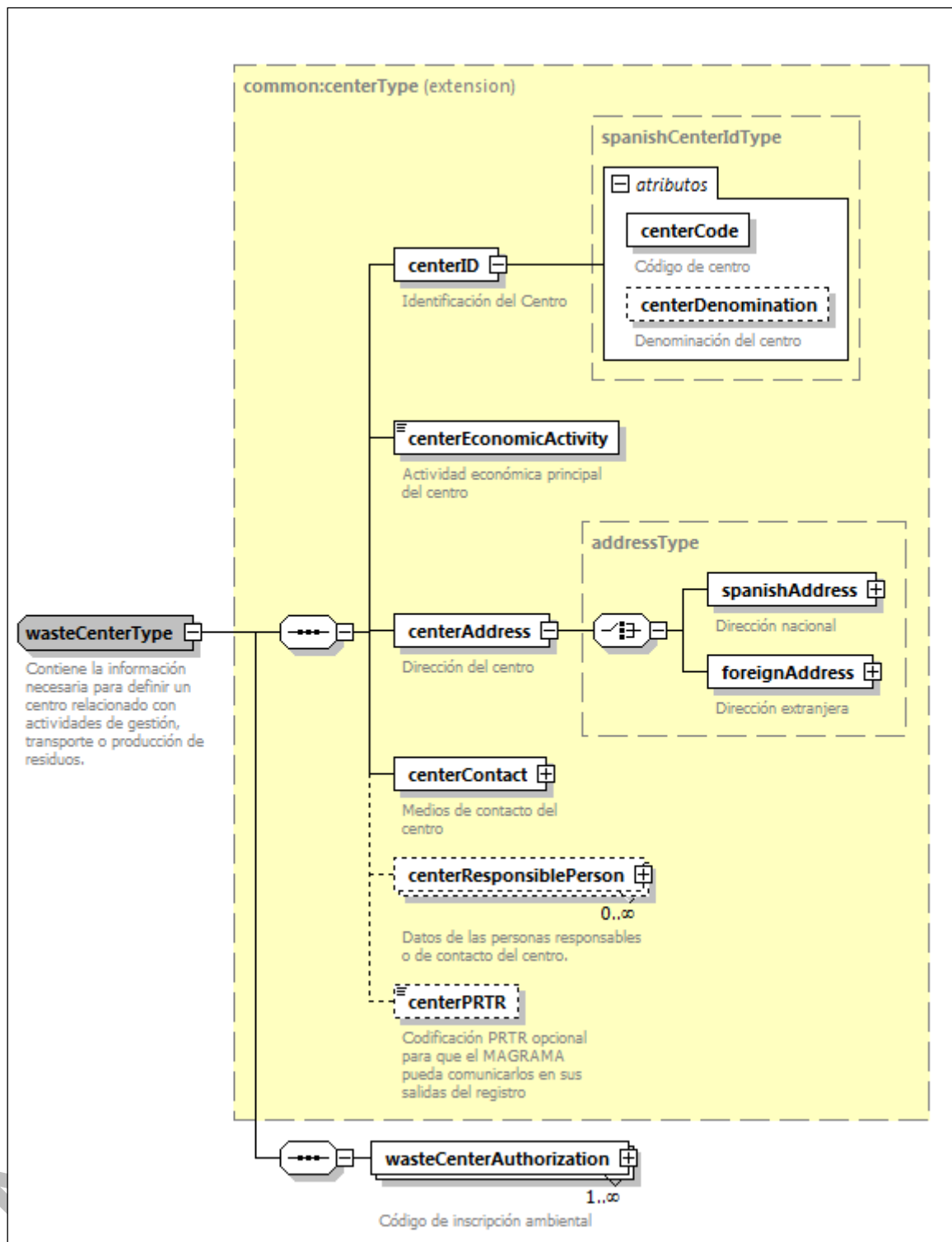

- `centerID`: NIMA y denominación del centro. Ver [Identificación del centro \(centerID\)](#).
- `centerEconomicActivity`: actividad económica principal del centro. Ver [Actividad comercial \(centerEconomicActivity\)](#).
- `centerAddress`: dirección del centro. Ver [Dirección del centro \(centerAddress\)](#).
- `centerContact`: medio de contacto del centro. Ver [Medios de contacto del centro \(centerContact\)](#).

- centerResponsiblePerson: datos de las personas responsables del centro. Opcional.
- centerPRTR: codificación PRTR. Opcional.
- wasteCenterAuthorization: código de inscripción: tipo y número de inscripción:

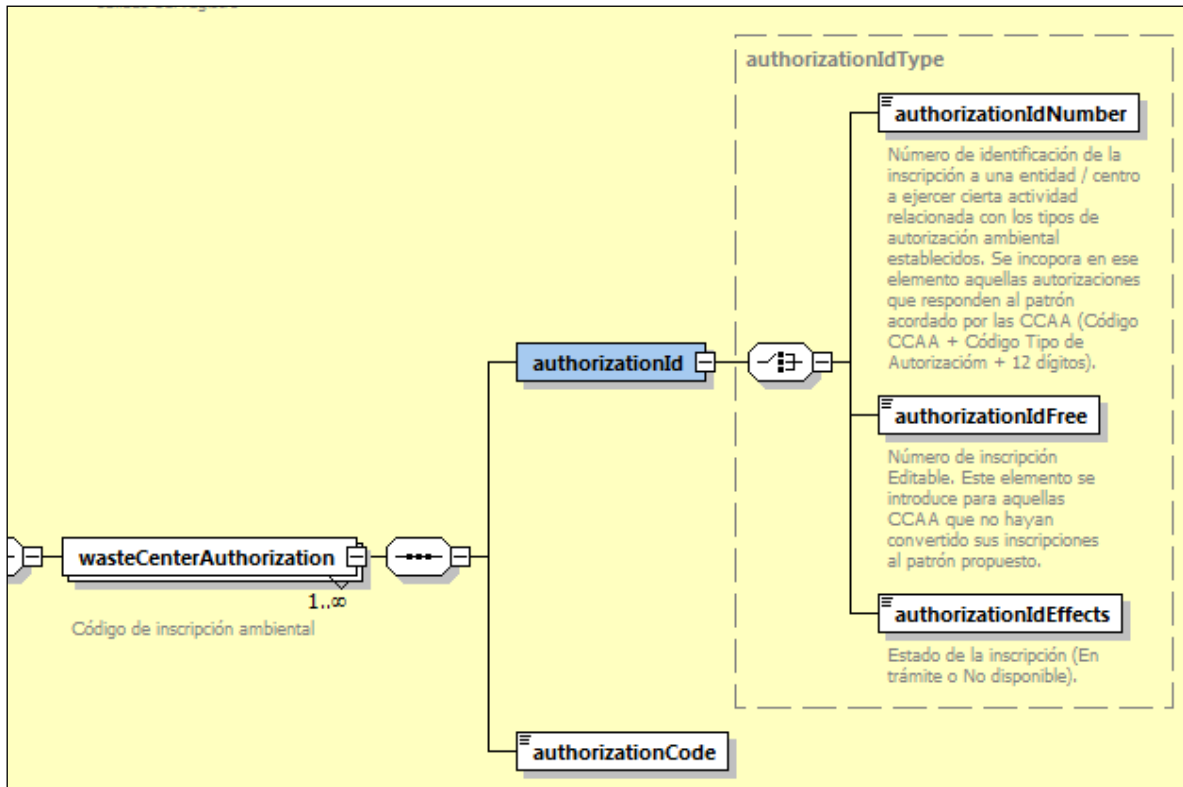

4.4 Origen del traslado (NTProducerData)

Datos de la instalación de origen del traslado.

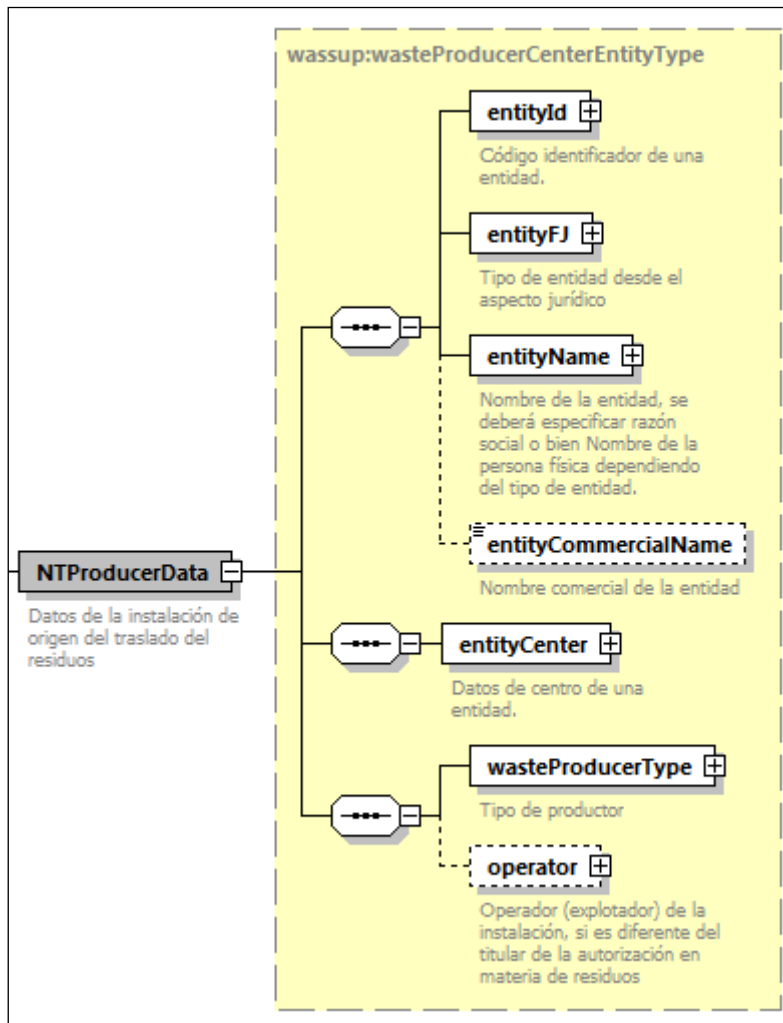

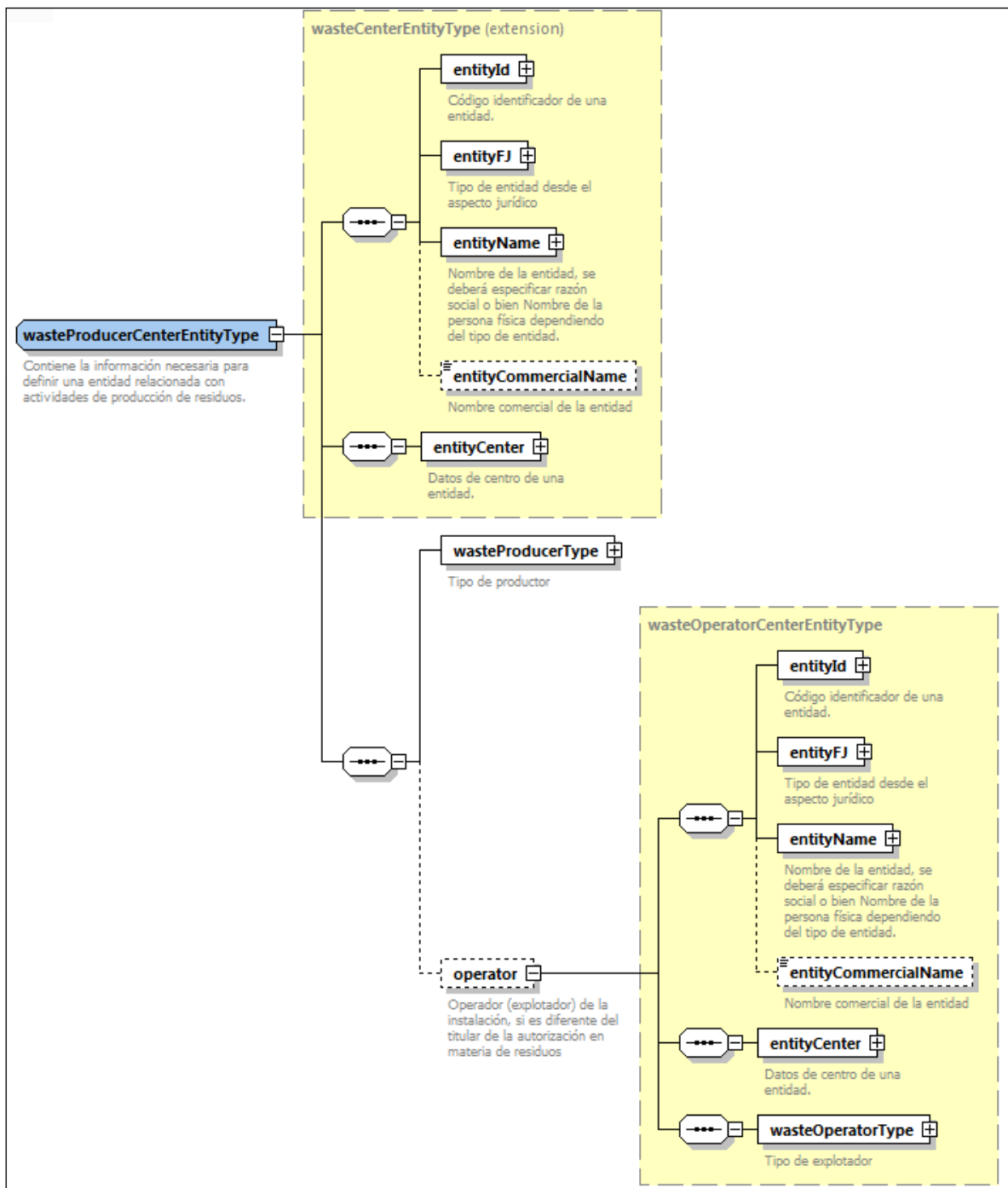

Se puede dividir en:

- Entidad que identifica el origen del traslado. Ver Entidad (wasteCenterEntityType).
- *wasteProducerType*: Tipo de productor. Posibles valores: P01, P02, P03, P04, P05, G01, G02, G04, G05 y G06.
- *operator*: operador o explotador de la instalación si es diferente del titular de la autorización. Es opcional. También consta de la entidad que identifica al operador/explotador (ver Entidad (wasteCenterEntityType)) y el tipo de explotador. El tipo de explotador puede tener los siguientes valores: E01 y E02.

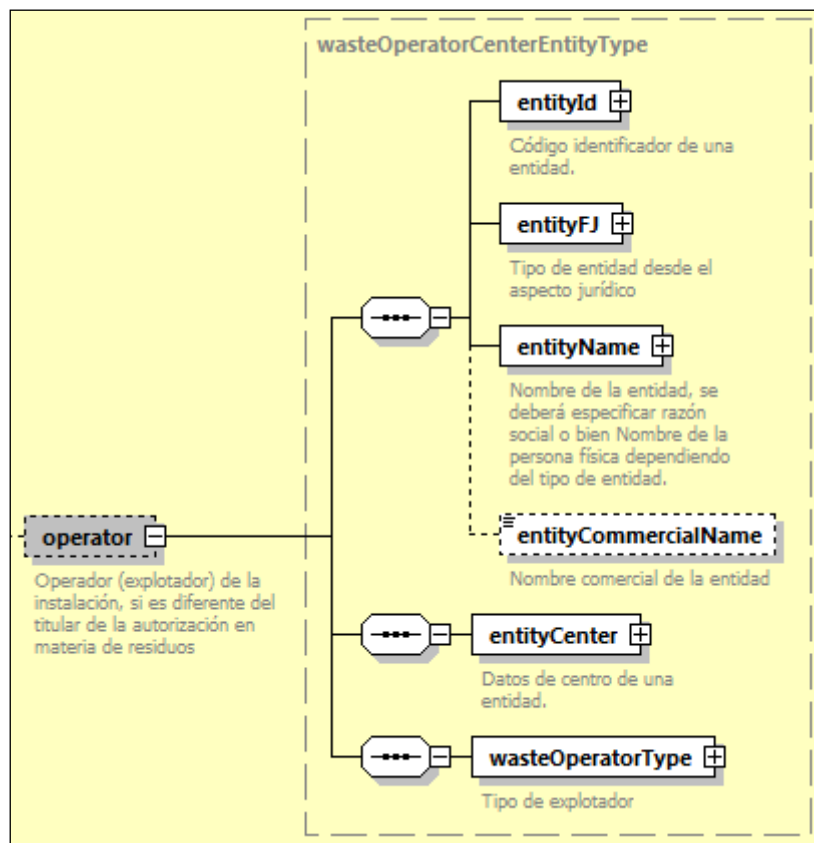

Ejemplo de origen del traslado:

```
<NTProducerData>
  <entityId>
    <nationalId>05656999G</nationalId>
  </entityId>
  <entityFJ entityFJCode="F"/>
  <entityName>
    <fullName>
      <name>BBBBBBBBBBBB</name>
      <surname1>AAAAAAAAAAAA</surname1>
    </fullName>
  </entityName>
  <entityCenter>
    <centerID centerCode="1300015444"/>
    <centerEconomicActivity>Recogida de residuos no peligrosos</centerEconomicActivity>
    <centerAddress>
      <spanishAddress>
        <vial vialCode="039"/>
        <address>Pol.9, Parc.171. Ctra. C.Real-Toledo(N-401)</address>
        <CP>13680</CP>
        <municipality municipalityName="Fuente el Fresno" municipalityCode="130441"/>
        <province provinceName="Ciudad Real" provinceCode="13"/>
        <CA CACode="08"/>
        <country countryCode="724"/>
      </spanishAddress>
    </centerAddress>
    <centerContact>
      <phone>999999999</phone>
      <mail>email@email.com</mail>
    </centerContact>
    <wasteCenterAuthorization>
      <authorizationId>
        <authorizationIdNumber>13P04220000001111</authorizationIdNumber>
      </authorizationId>
      <authorizationCode>P04</authorizationCode>
    </wasteCenterAuthorization>
  </entityCenter>
  <wasteProducerType producerTypeCode="P04"/>
  <operator>
```

Ejemplo de explotador del origen:

NO CLASIFICADO



```

<operator>
  <entityId>
    <nationalId>01843888Y</nationalId>
  </entityId>
  <entityFJ entityFJCode="J"/>
  <entityName>
    <reason>
      <reasonName>Empresa de ejemplo E3L</reasonName>
      <reasonAssociation associationCode="01"/>
    </reason>
  </entityName>
  <entityCenter>
    <centerID centerCode="2844444444"/>
    <centerEconomicActivity>Actividad económica para la autorización</centerEconomicActivity>
    <centerAddress>
      <spanishAddress>
        <vial vialCode="001"/>
        <address>Alameda del Centro de los pinos 558</address>
        <CP>28055</CP>
        <municipality municipalityName="San Sebastián de los Reyes" municipalityCode="281343"/>
        <province provinceName="Madrid" provinceCode="28"/>
        <CA CACode="13"/>
        <country countryCode="724"/>
      </spanishAddress>
    </centerAddress>
    <centerContact>
      <phone>912456457</phone>
      <phone>912456458</phone>
      <phone>912456456</phone>
      <mail>myMayl@mail.com</mail>
    </centerContact>
    <wasteCenterAuthorization>
      <authorizationId>
        <authorizationIdNumber>12T0122222255222</authorizationIdNumber>
      </authorizationId>
      <authorizationCode>E01</authorizationCode>
    </wasteCenterAuthorization>
  </entityCenter>
  <wasteOperatorType operatorTypeCode="E01"/>
</operator>
NTProducerData>

```

4.5 Destino del traslado (NTAddresseeData)

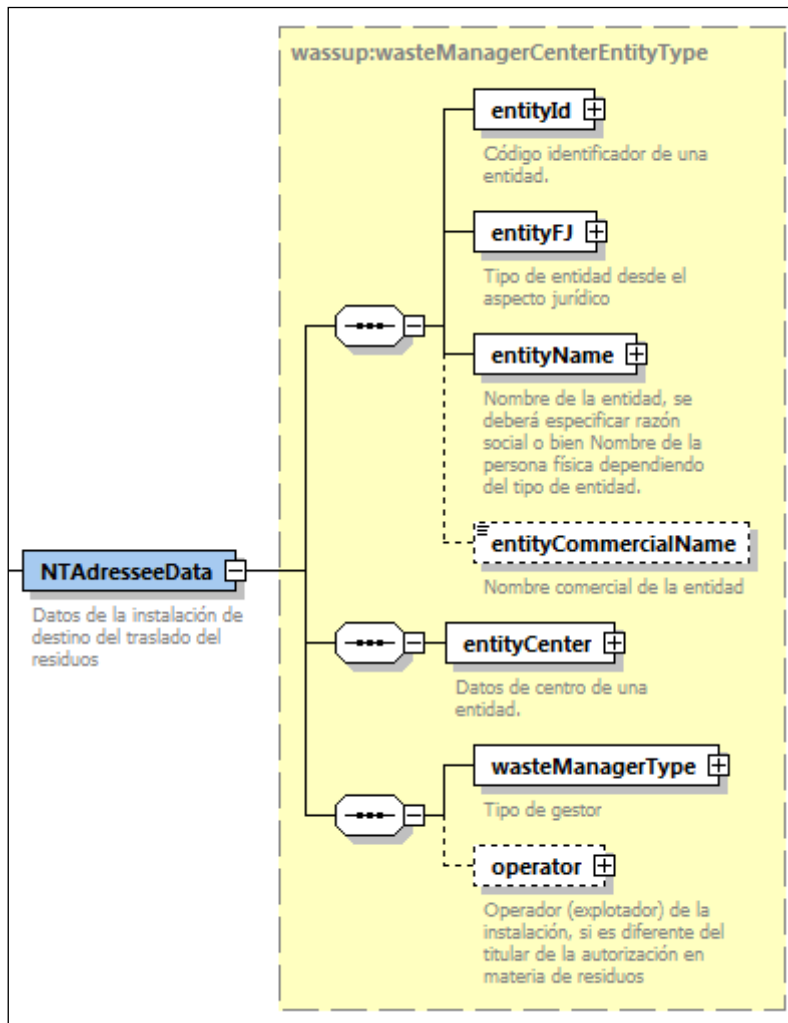
Datos de la instalación de destino del traslado.



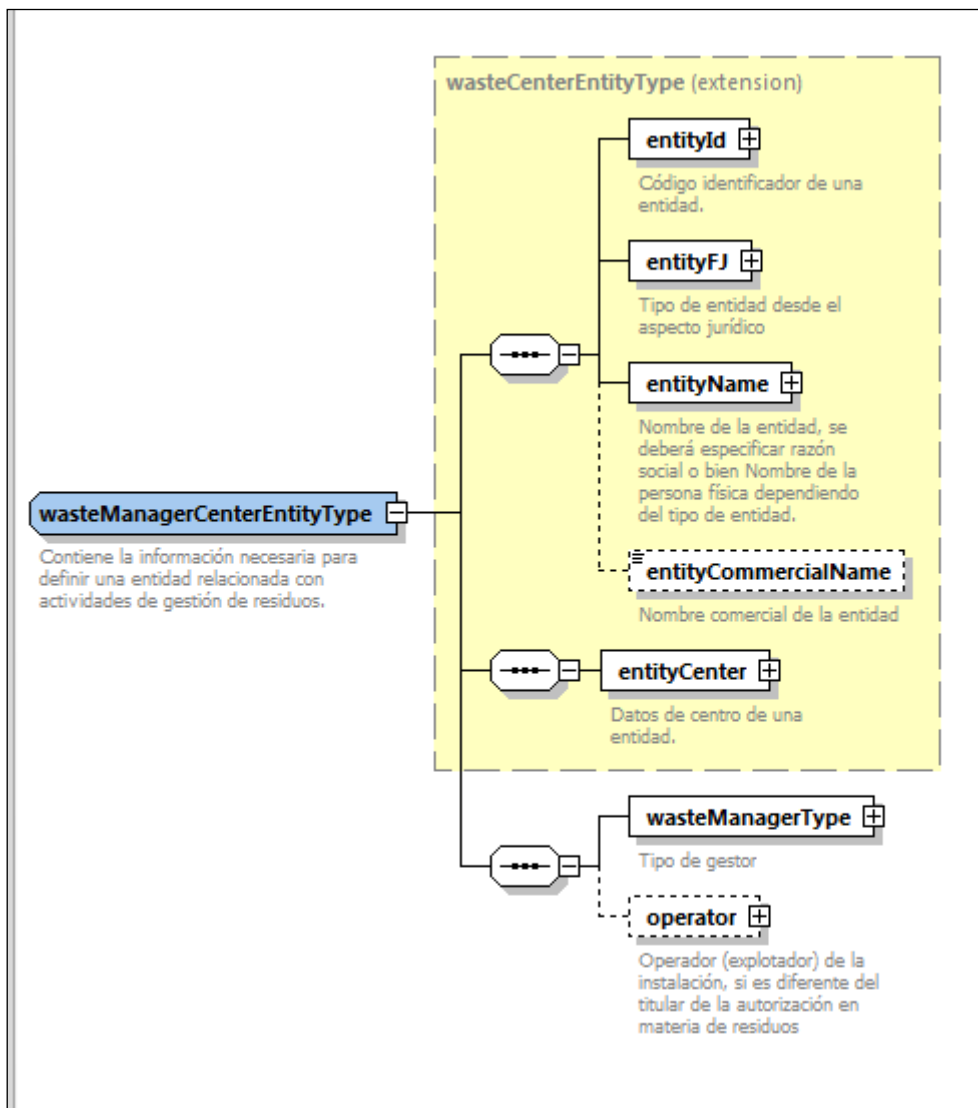

Se puede dividir en:

- Entidad que identifica el destino del traslado. Ver Entidad (wasteCenterEntityType).
- *wasteManagerType*: Tipo de gestor. Posibles valores: G01, G02, G04 y G05.
- *operator*: operador o explotador de la instalación si es diferente del titular de la autorización. Es opcional. También consta de la entidad que identifica al operador/explotador (ver Entidad (wasteCenterEntityType)) y el tipo de explotador. El tipo de explotador puede tener los siguientes valores: E01 y E02.

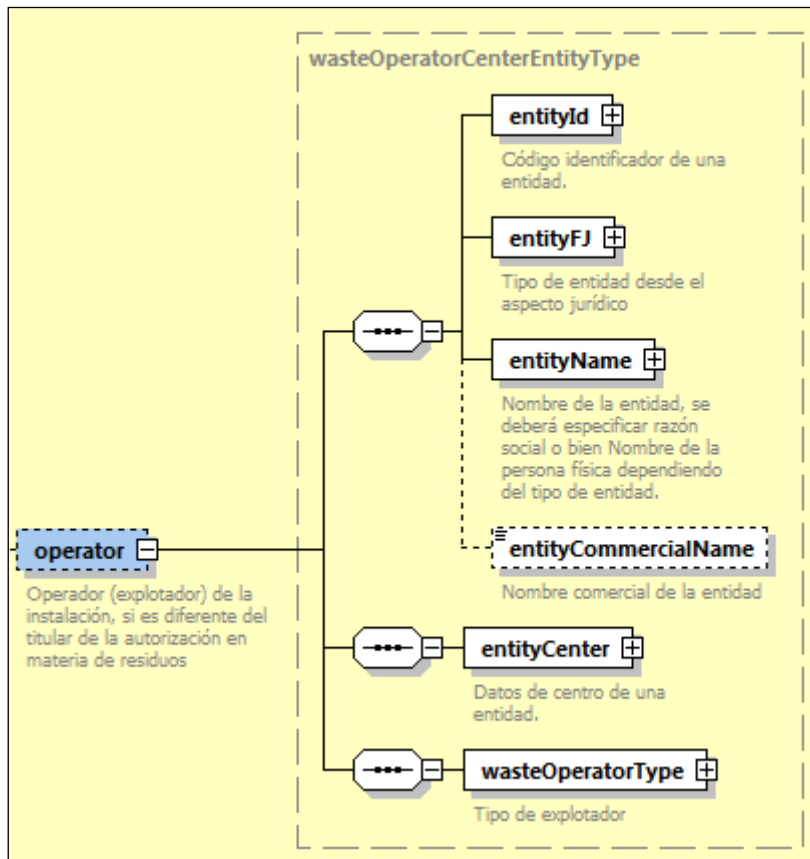

Ejemplo de la instalación destino:

```

<NTAddresseeData>
  <entityId>
    <nationalId>A81098555</nationalId>
  </entityId>
  <entityFJ entityFJCode="J"/>
  <entityName>
    <reason>
      <reasonName>SRCL EJEMPLO CEE, S.A.</reasonName>
      <reasonAssociation associationCode="99"/>
    </reason>
  </entityName>
  <entityCenter>
    <centerID centerDenomination="SRCL PRUEBAS CEE, S.A." centerCode="2800084544"/>
    <centerEconomicActivity>-</centerEconomicActivity>
    <centerAddress>
      <spanishAddress>
        <vial vialCode="009"/>
        <address>CALLE RIO EBRO S/N</address>
        <CP>28500</CP>
        <municipality municipalityName="Arganda del Rey" municipalityCode="280148"/>
        <province provinceName="Madrid" provinceCode="28"/>
        <CA CACode="13"/>
        <country countryCode="724"/>
      </spanishAddress>
    </centerAddress>
    <centerContact>
      <phone>0</phone>
      <mail>999@999.</mail>
    </centerContact>
    <wasteCenterAuthorization>
      <authorizationId>
        <authorizationIdFree>prueba</authorizationIdFree>
      </authorizationId>
      <authorizationCode>G01</authorizationCode>
    </wasteCenterAuthorization>
  </entityCenter>
  <wasteManagerType managerTypeCode="G01"/>
  <operator>

```

Ejemplo del explotador de la instalación destino:

NO CLEAR

```

<operator>
  <entityId>
    <nationalId>B40112666</nationalId>
  </entityId>
  <entityFJ entityFJCode="J"/>
  <entityName>
    <reason>
      <reasonName>EMPRESAS LÓPEZ GONZÁLEZ</reasonName>
      <reasonAssociation associationCode="99"/>
    </reason>
  </entityName>
  <entityCenter>
    <centerID centerDenomination="C/ SAN JUAN, Nº 109," centerCode="4000000121"/>
    <centerEconomicActivity>4941</centerEconomicActivity>
    <centerAddress>
      <spanishAddress>
        <vial vialCode="009"/>
        <address>SAN JUAN Nº 10</address>
        <CP>40400</CP>
        <municipality municipalityName="Espinar, El" municipalityCode="400766"/>
        <province provinceName="Segovia" provinceCode="40"/>
        <CA CACode="07"/>
        <country countryCode="724"/>
      </spanishAddress>
    </centerAddress>
    <centerContact>
      <phone>921188096</phone>
      <phone>606429302</phone>
      <mail>@</mail>
    </centerContact>
    <wasteCenterAuthorization>
      <authorizationId>
        <authorizationIdNumber>07T02094000000999</authorizationIdNumber>
      </authorizationId>
      <authorizationCode>E01</authorizationCode>
    </wasteCenterAuthorization>
  </entityCenter>
  <wasteOperatorType operatorTypeCode="E01"/>
</operator>

```

4.6 Identificación del residuo (NTTransportedResidues)

Datos de los residuos transportados. Las NT que se envían a e-SIR deben ser mono residuo.

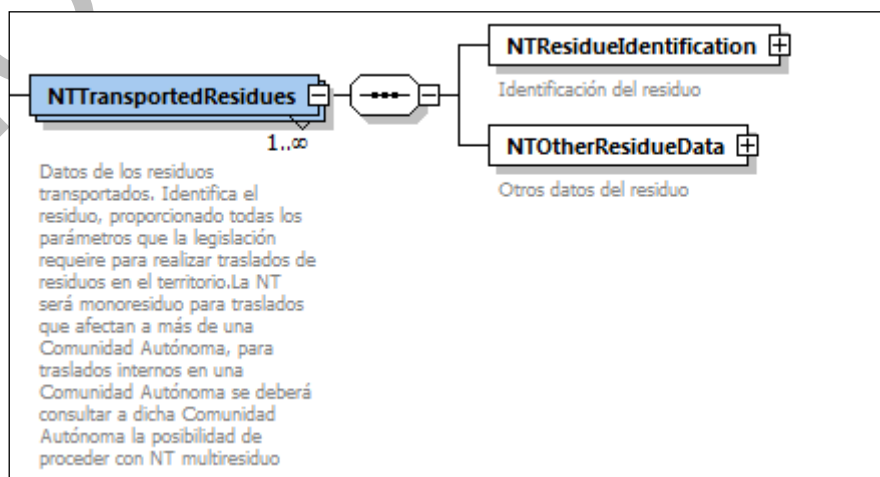

La información de los residuos se puede dividir entre la identificación (*NTResidueIdentification* del tipo *residueType*, ver Identificación del residuo (NTResidueIdentification)) y otros datos del mismo (*NTOtherResidueData*, ver Otros datos del residuo (NTOtherResidueData)). A continuación, se describen ambos por separado.

Ejemplo de identificación de un residuo:

```

<NTTransportedResidues>
  <NTResidueIdentification xmlns:xsi="http://www.w3.org/2001/XMLSchema-instance"
    xmlns:ns5="e31://eterproject.org/3.0/wasteSupport" xsi:type="ns5:dangerousResidueType" LERCode="010304">
    <residueDescription>asdf</residueDescription>
    <residueTables xsi:type="ns5:tablesDangerousType">
      <table2>D15</table2>
      <table5>HP11</table5>
    </residueTables>
  </NTResidueIdentification>
  <NTOtherResidueData>
    <NTResidueQuantity>4444444444444444</NTResidueQuantity>
  </NTOtherResidueData>
</NTTransportedResidues>

```

4.6.1 Identificación del residuo (residueType)

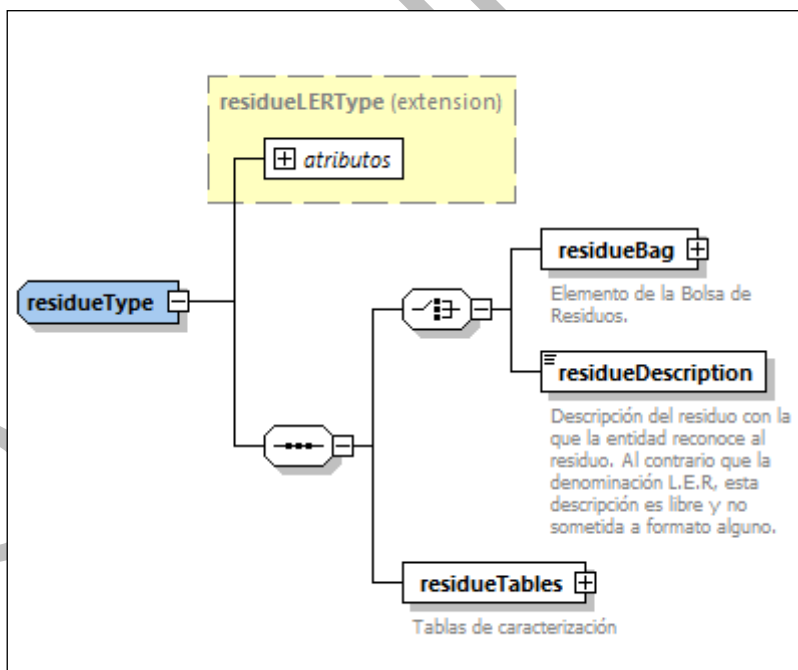

Consta de la siguiente información:

- residueLERType: código LER y su descripción, código LER extendido y su descripción. Al menos el código LER es obligatorio.

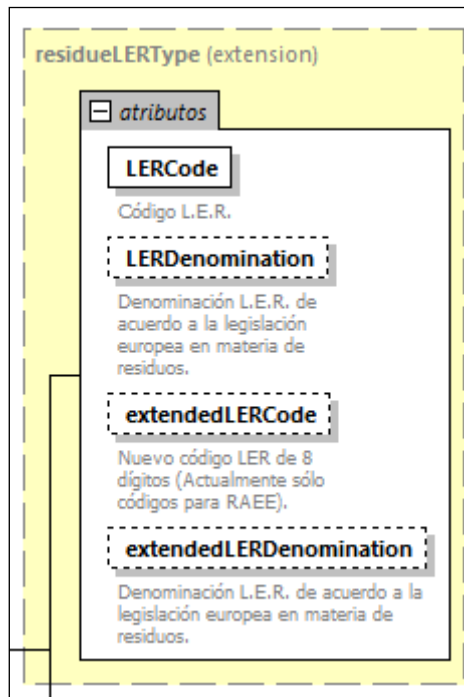

- *residueBag* o *residueDescription*: Hay que elegir entre uno de ellos:

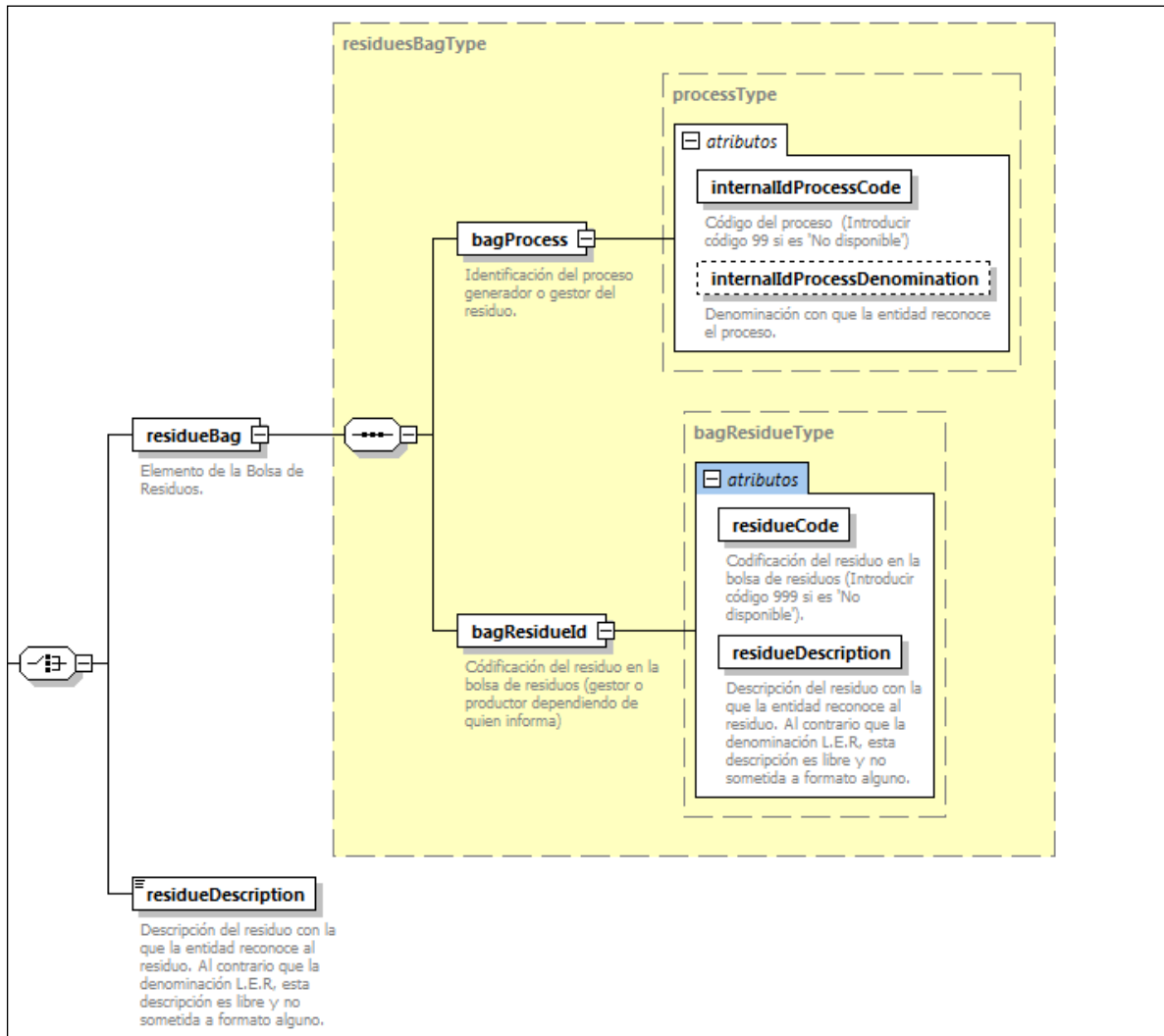

- *residueBag*: elemento de la bolsa de residuos. Dentro de la bolsa está: la identificación del proceso generador o gestor del residuo (*bagProcess*) y la codificación del residuo en la bolsa de residuos (*bagResidueId*). **En la NT se indicará el proceso generador y el código del residuo en la bolsa en el origen del traslado.**

```

<NTResidueIdentification xsi:type="wassup:dangerousResidueType"
LERCode="061305" extendedLERCode="16021051" extendedLERDenomination="Pequeños aparatos"
LERDenomination="Hollín">
  <residueBag>
    <bagProcess internalIdProcessCode="02" internalIdProcessDenomination="02 inventado"/>
    <bagResidueId residueCode="012" residueDescription="012 inventado"/>
  </residueBag>
  <residueTables xsi:type="wassup:tablesDangerousType">
    <table2>R01</table2>
    <table5>HP12</table5>
    <process operationIdProcessCode="R0101"/>
  </residueTables>
</NTResidueIdentification>

```

- *residueDescription*: descripción del residuo con la que la entidad reconoce al residuo. Descripción libre.

```

<NTResidueIdentification xmlns:xsi="http://www.w3.org/2001/XMLSchema-instance"
xmlns:ns5="e31://eterproject.org/3.0/wasteSupport" xsi:type="ns5:dangerousResidueType" LERCode="010304">
  <residueDescription>residuo ... lo que sea</residueDescription>
  <residueTables xsi:type="ns5:tablesDangerousType">
    <table2>D15</table2>
    <table5>HP11</table5>
  </residueTables>
</NTResidueIdentification>

```

- *residueTables*: tablas de caracterización.

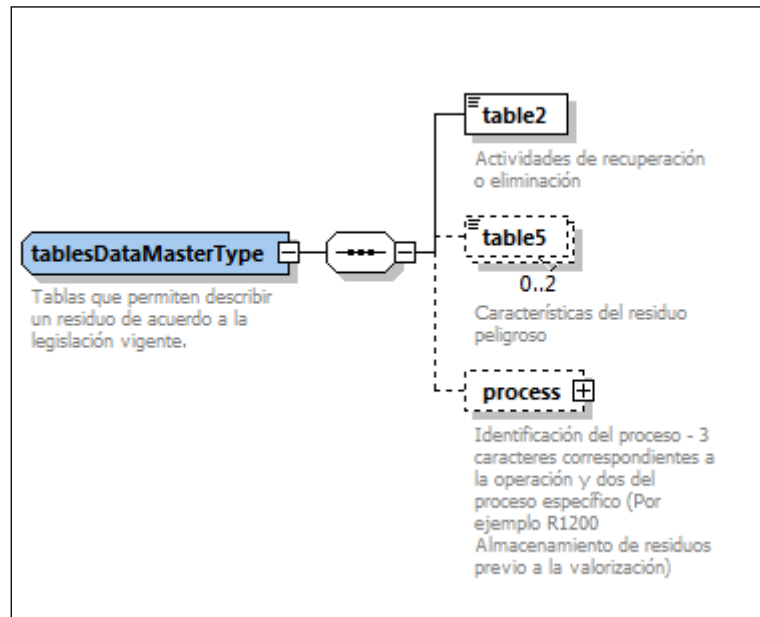

Contiene la siguiente información:

- *table2*: actividades de recuperación o eliminación. Ver [Tipos de operación de tratamiento](#). **Debe indicarse la operación de tratamiento que se va a realizar al residuo en el destino del traslado.**
- *table5*: características del residuo peligroso. Es obligatorio informarlo si el residuo es de tipo peligroso. Se pueden informar hasta dos características del residuo. Ver [Características de los residuos peligrosos](#).
- *process*: identificación del proceso, tres caracteres correspondientes a la operación y dos del proceso específico. Ver [Tipos de identificación del proceso](#).

Ejemplos de *tablesDataMasterType* dependiendo de si el residuo es peligroso o no:

```

<residueTables xsi:type="wassup:tablesNoDangerousType">
  <table2>R01</table2>
  <process operationIdProcessCode="R0101"/>
</residueTables>

```

```

<residueTables xsi:type="wassup:tablesDangerousType">
  <table2>R01</table2>
  <table5>HP12</table5>
  <process operationIdProcessCode="R0101"/>
</residueTables>

```

Por último, se ven ejemplos de la identificación del residuo completa:

```

<NTResidueIdentification xmlns:xsi="http://www.w3.org/2001/XMLSchema-instance"
xmlns:ns5="e31://eterproject.org/3.0/wasteSupport" xsi:type="ns5:dangerousResidueType" LERCode="010304">
  <residueDescription>residuo ... lo que sea</residueDescription>
  <residueTables xsi:type="ns5:tablesDangerousType">
    <table2>D15</table2>
    <table5>HP11</table5>
  </residueTables>
</NTResidueIdentification>

```

```

<NTResidueIdentification xsi:type="wassup:noDangerousResidueType"
LERCode="061303" >
  <residueDescription>residuo ... lo que sea</residueDescription>
  <residueTables xsi:type="wassup:tablesNoDangerousType">
    <table2>R01</table2>
    <process operationIdProcessCode="R0101"/>
  </residueTables>
</NTResidueIdentification>

```

4.6.2 Otros datos del residuo (NTOtherResidueData)

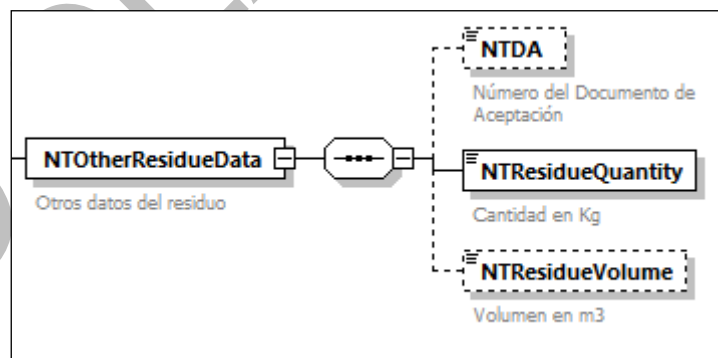

- *NTDA*: número de documento de aceptación. Opcional.
- *NTResidueQuantity*: cantidad en kilogramos. Obligatorio.
- *NTResidueVolume*: volumen en metros cúbicos. Opcional.

```

<NTOtherResidueData>
  <NTResidueQuantity>4444444444444444</NTResidueQuantity>
</NTOtherResidueData>

```

4.7 CCAA de tránsito (NTMovementCCAA)

CCAA por las que transita el traslado. Puede haber de 0 a infinitas.

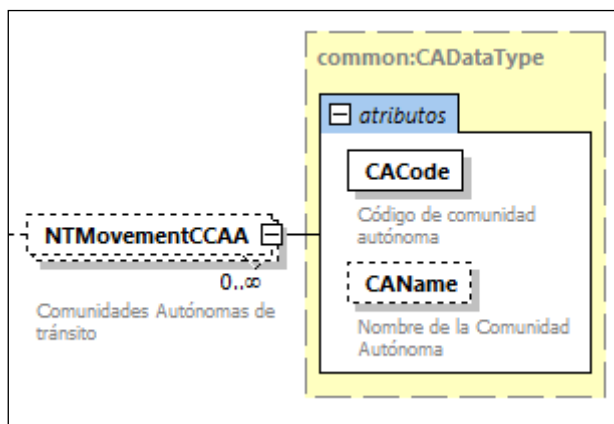

```
<NTMovementCCAA CACode="11" CAName="Extremadura"/>
```

4.8 Tratamientos posteriores (NTFinalAdresseeData)

Información relativa al tratamiento posterior (o tratamientos posteriores) en el caso de que se realice una operación de almacenamiento o de tratamiento intermedio (R12, R13, D13, D14 o D15). Se pueden informar hasta tres tratamientos posteriores.

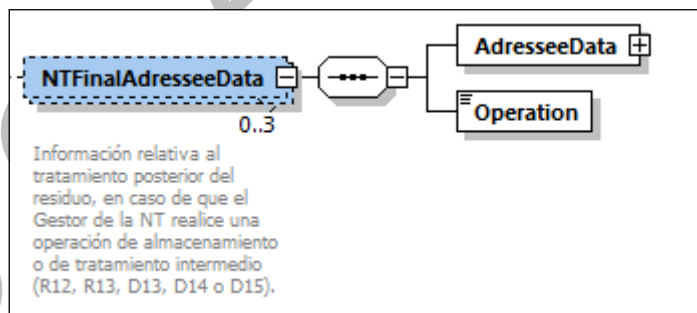

- **AdresseeData**: es la entidad del tratamiento posterior e incluye también al explotador/operador de la instalación si es diferente del titular de la autorización:

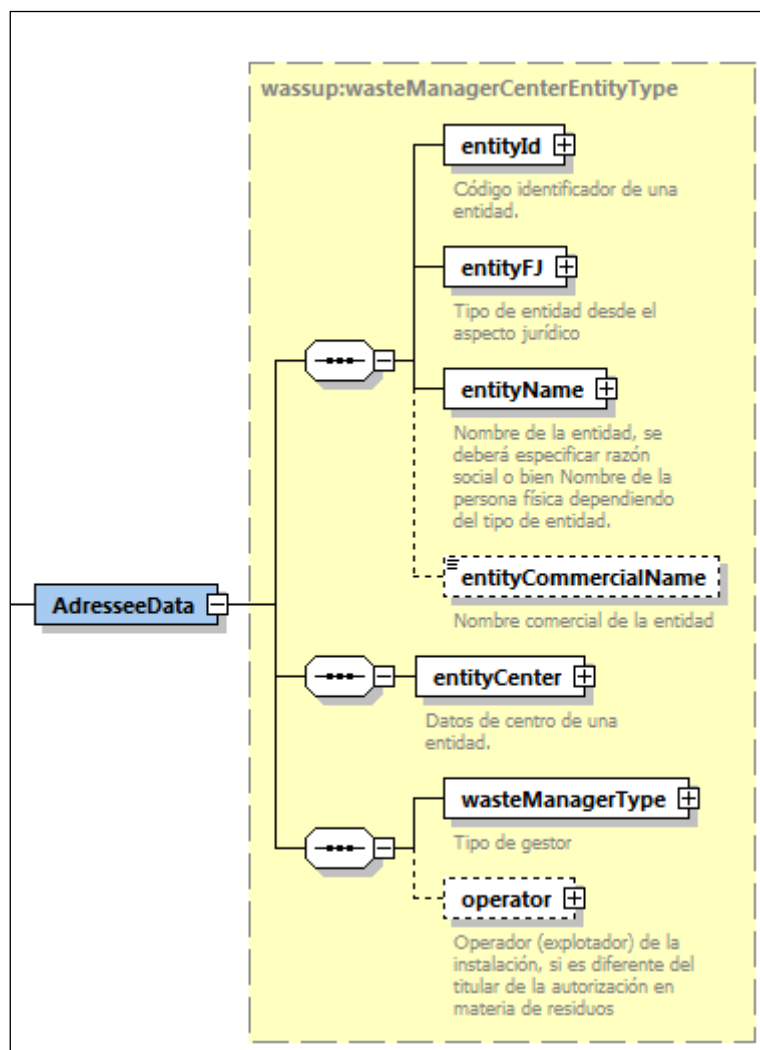

wasteManagerCenterEntityType contiene la información de la entidad, el tipo de gestor (G01, G02, G04 y G05) y el operador o explotador:

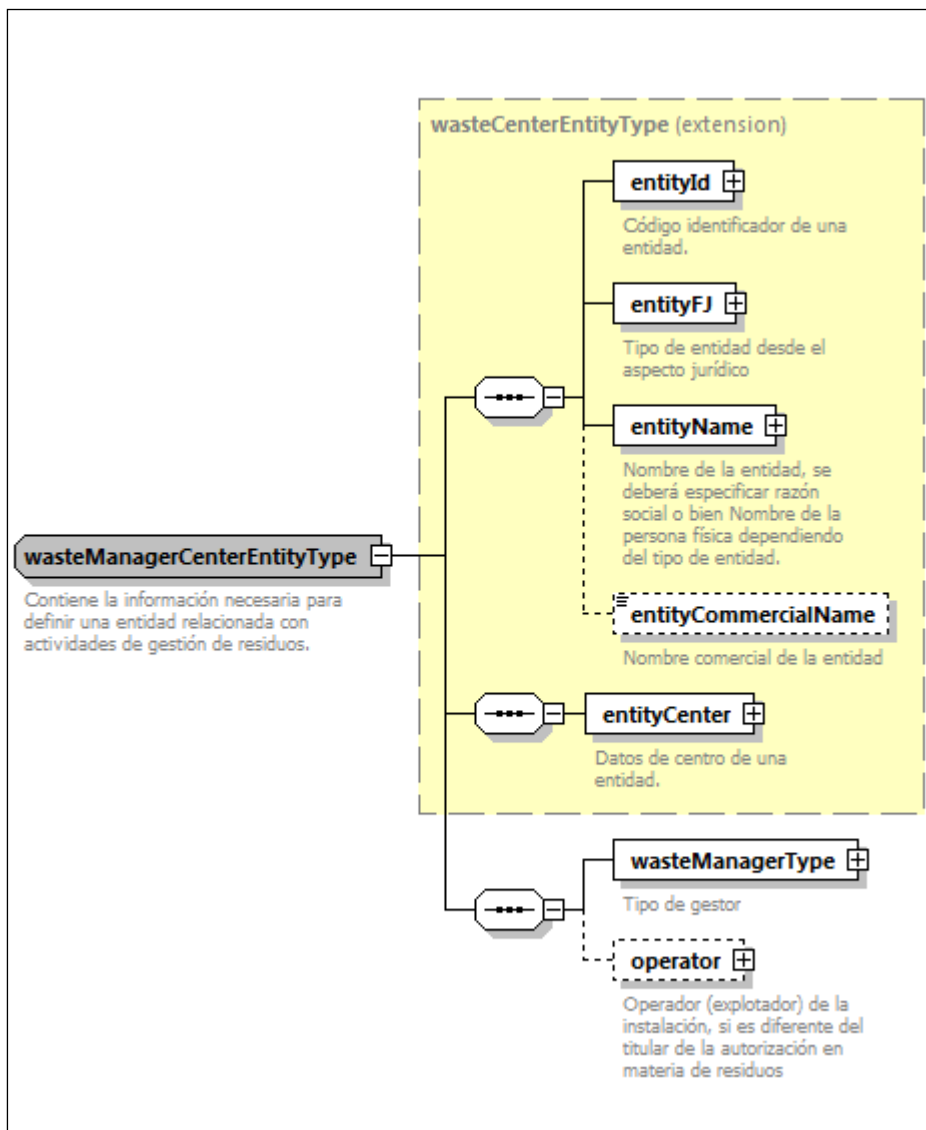

Ver [Entidad \(wasteCenterEntityType\)](#)

- Operation: operación de tratamiento del tratamiento posterior. Ver [Tipos de operación de tratamiento](#).

A continuación, un ejemplo de un tratamiento posterior y su explotador:

```
<NTFinalAddresseeData>
  <AddresseeData>
    <entityId>
      <nationalId>B40112999</nationalId>
    </entityId>
    <entityFJ entityFJCode="J"/>
    <entityName>
      <reason>
        <reasonName>EMPRESA LALALA</reasonName>
        <reasonAssociation associationCode="99"/>
      </reason>
    </entityName>
    <entityCenter>
      <centerID centerDenomination="C/ SAN JUAN, Nº 101" centerCode="4000000999"/>
      <centerEconomicActivity>4941</centerEconomicActivity>
      <centerAddress>
        <spanishAddress>
          <vial vialCode="009"/>
          <address>SAN JUAN Nº 101</address>
          <CP>40400</CP>
          <municipality municipalityName="Espinar, El" municipalityCode="400766"/>
          <province provinceName="Segovia" provinceCode="40"/>
          <CA CACode="07"/>
          <country countryCode="724"/>
        </spanishAddress>
      </centerAddress>
      <centerContact>
        <phone>921999999</phone>
        <phone>666666666</phone>
        <mail>@</mail>
      </centerContact>
      <wasteCenterAuthorization>
        <authorizationId>
          <authorizationIdNumber>07T02094000005555</authorizationIdNumber>
        </authorizationId>
        <authorizationCode>G01</authorizationCode>
      </wasteCenterAuthorization>
    </entityCenter>
    <wasteManagerType managerTypeCode="G02"/>
    <operator>
      <entityId>
        <nationalId>00382000N</nationalId>
      </entityId>
    </operator>
  </AddresseeData>
</NTFinalAddresseeData>
```

```

<operator>
  <entityId>
    <nationalId>00382000N</nationalId>
  </entityId>
  <entityFJ entityFJCode="F"/>
  <entityName>
    <fullName>
      <name>BBBBBBBBBBBB</name>
      <surname1>AAAAAAAAAAAA</surname1>
    </fullName>
  </entityName>
  <entityCenter>
    <centerID centerCode="4580259111"/>
    <centerEconomicActivity>Recogida de residuos no peligrosos</centerEconomicActivity>
    <centerAddress>
      <spanishAddress>
        <vial vialCode="999"/>
        <address>PABLO NERUDA, 1622</address>
        <CP>45510</CP>
        <municipality municipalityName="Fuensalida" municipalityCode="450664"/>
        <province provinceName="Toledo" provinceCode="45"/>
        <CA CACode="08"/>
        <country countryCode="724"/>
      </spanishAddress>
    </centerAddress>
    <centerContact>
      <phone>999999999</phone>
      <mail>email@email.com</mail>
    </centerContact>
    <wasteCenterAuthorization>
      <authorizationId>
        <authorizationIdFree>4580259999</authorizationIdFree>
      </authorizationId>
      <authorizationCode>E02</authorizationCode>
    </wasteCenterAuthorization>
  </entityCenter>
  <wasteOperatorType operatorTypeCode="E02"/>
</operator>
</AdresseeData>
<Operation>D04</Operation>
</NTFinalAdresseeData>

```

5 Traslados nacionales: DI

La información del documento de identificación de traslados en el territorio del Estado está bajo la etiqueta *wasteDCS* en *waste*:

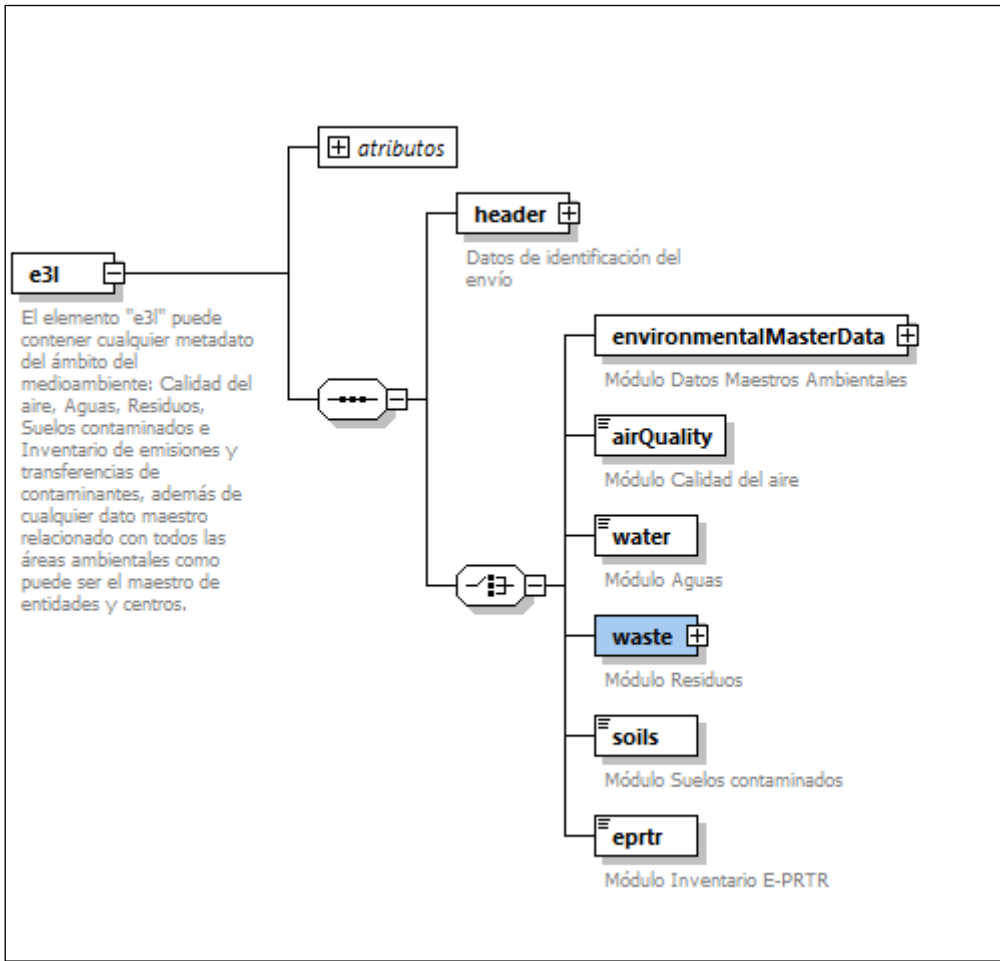

NO CLASIFICADO

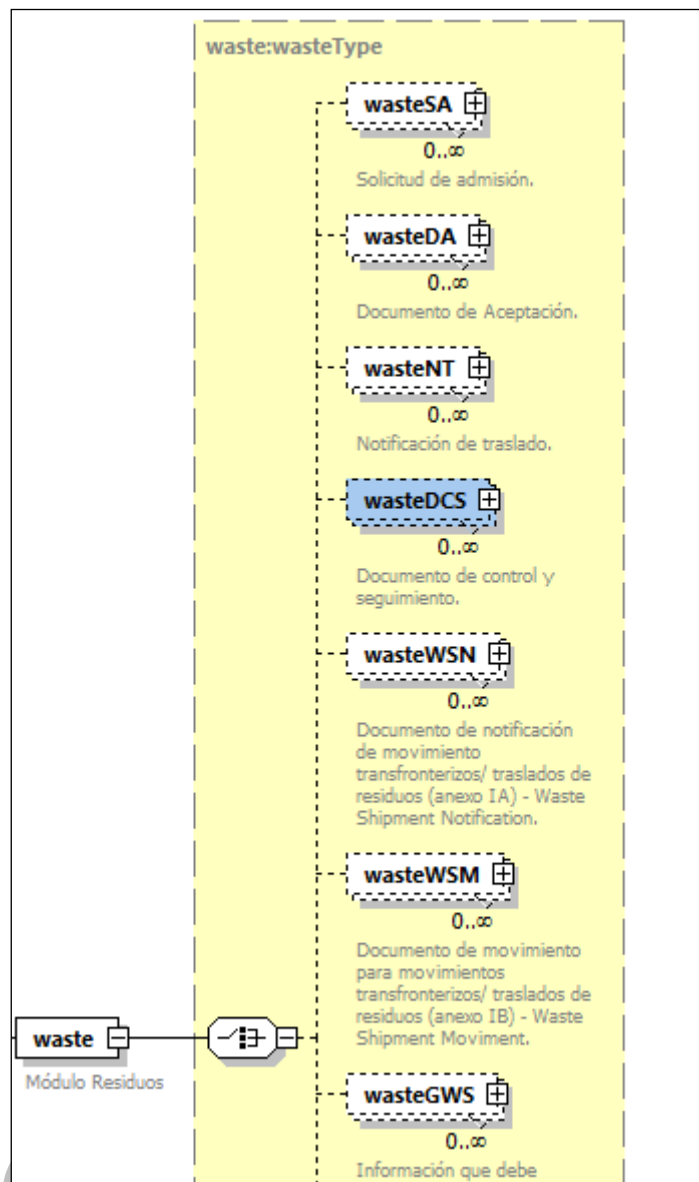

Consta de la siguiente información:

- **atributos**: información sobre el documento de identificación.
- **DCSRepresentationData**: representante
- **DCSTransferOperatorData**: operador del traslado
- **DCSProducerData**: instalación de origen del traslado
- **DCSAddresseeData**: instalación destino
- **DCSResidueData**: datos del residuo transportado. Identificación del residuo, datos del transportista, identificación del sistema de Responsabilidad Ampliada del Productor, datos de aceptación o rechazo del residuo o datos de confirmación en origen de recepción de los residuos devueltos.

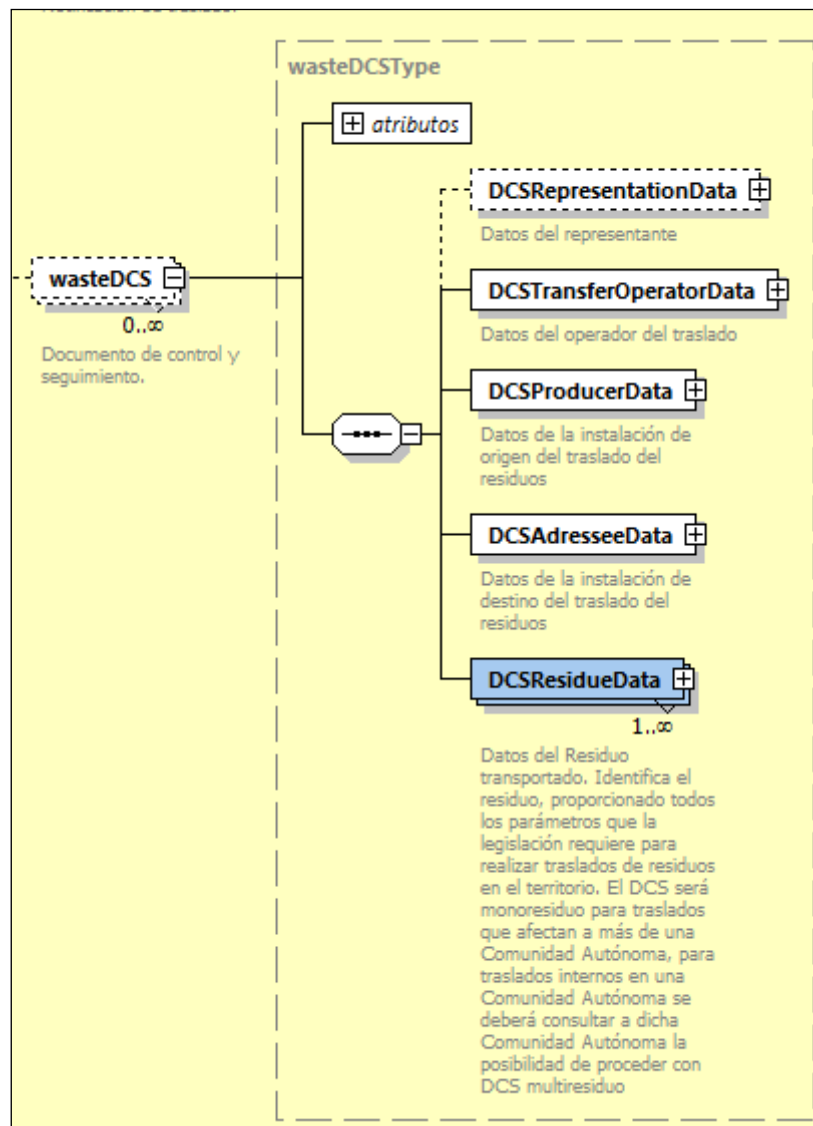

5.1 Atributos

Información sobre el DI:

- **DCSCode:** código del documento de identificación. Identifica de forma única al documento del DI. Ver Numeración de los documentos.
- **DCSPhase:** Codifica las distintas fases de envío de un DI. Posibles valores:
 - R: DI generado por el remitente (operador del traslado). Contiene solo la parte A. Esta fase es anterior a que se produzca del movimiento. El DI parte A es el que acompaña al residuo durante el traslado.

- D: DI generado por el destinatario (gestor de tratamiento). Contiene la parte A y B. Esta fase es posterior al traslado, en ella se añade al DI parte A la información sobre si se acepta o no el residuo y qué se hace con el residuo en caso de rechazarlo.
- C: DI generado por el operador de traslado. Contiene la parte A y B, y además la confirmación de la recepción del residuo devuelto en origen. Si el DI parte B estaba rechazado y además la acción siguiente era devolver el residuo a origen, el operador de traslado deberá confirmar que el residuo ha llegado a origen a través de la parte C.

NOTA: existe un valor más 'T' que no se elimina para no hacer incompatibles los sistemas que ya lo estén usando, sin embargo, está fuera del alcance de este documento, ya que no se usa este valor de la fase del DI en e-SIR.

- *DCSAnnulledDocument*: especifica si el documento se va a anular o a subsanar. Opcional. Si está vacío o no se informa el documento es nuevo (la primera vez que se envía). Si tiene el mismo valor que *DCSCode* se trata de una subsanación del documento. Si tiene el valor "ANNULLED" se trata de una anulación del documento.
- *DCSYear*: año.
- *DCSDate*: fecha de creación del documento.
- *DCSStartDate*: fecha de inicio del traslado.
- *DCSEndDate*: fecha fin del traslado. Opcional.
- *DCSRegional*: informa que el documento concierne en exclusiva a una CCAA (S/N).
- *DCSSendtoDestinationAuthority*: indicar si se opta porque sea la autoridad competente de la comunidad autónoma ante la que se presenta la notificación de traslado la que remita dicho documento a la autoridad competente de la comunidad autónoma de destino del traslado.

| atributos | |
|--|---|
| DCSCode | Código Documento de Control y Seguimiento |
| DCSPhase | Codifica las distintas fases de envío de un DCS. R- DCS generado por el remitente, contiene sólo la parte A, D- Fase destinatario del DCS, contiene la parte A+B, T- Opción sólo válida en el caso de que el gestor actúe en representación del origen, refleja la fase destinatario del DCS, contiene la parte A+B, y al actuar el gestor en representación del origen, éste no tiene necesidad de enviar la fase remitente (parte A) a su CCAA, C- DCS generado por el operador de traslado, contiene la parte A+B y sirve para confirmar la recepción en el origen tras rechazar un traslado en destino y elegir devolverlo al origen. |
| DCSAnnulledDocument | Documento anulado. En el tipo annulledDocumentCodeType se especifica cómo se informa este campo. |
| DCSYear | Año |
| DCSDate | Fecha de creación |
| DCSStartDate | Fecha inicio de traslado |
| DCSEndDate | Fecha fin de traslado |
| DCSRegional | Informa que el documento concierne en exclusiva a una CCAA (S/N). |
| DCSSendtoOriginOrDestinationAu... | Indicar si se opta porque sea la autoridad competente de la comunidad autónoma ante la que se presenta el documento de identificación la que remita dicho documento a la autoridad competente de la comunidad autónoma de destino del traslado (fase A o fase I-datos a cumplimentar por el remitente del DI) ² o a la |

Ejemplo de los atributos del DI:

```
<wasteDCS DCSCode="DCS00010000000020190901207" DCSPhase="D" DCSYear="2019+02:00"
DCSDate="2019-06-19" DCSStartDate="2019-06-22" DCSEndDate="2019-07-12" DCSRegional="N"
DCSSendtoOriginOrDestinationAuthority="N">
```

5.2 Representante (DCSRepresentationData)

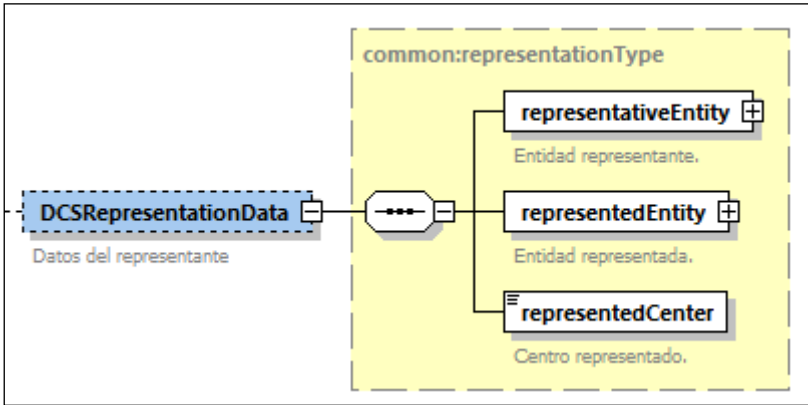

Ver Representante (NTRepresentationData).

5.3 Operador del traslado (DCSTransferOperatorData)

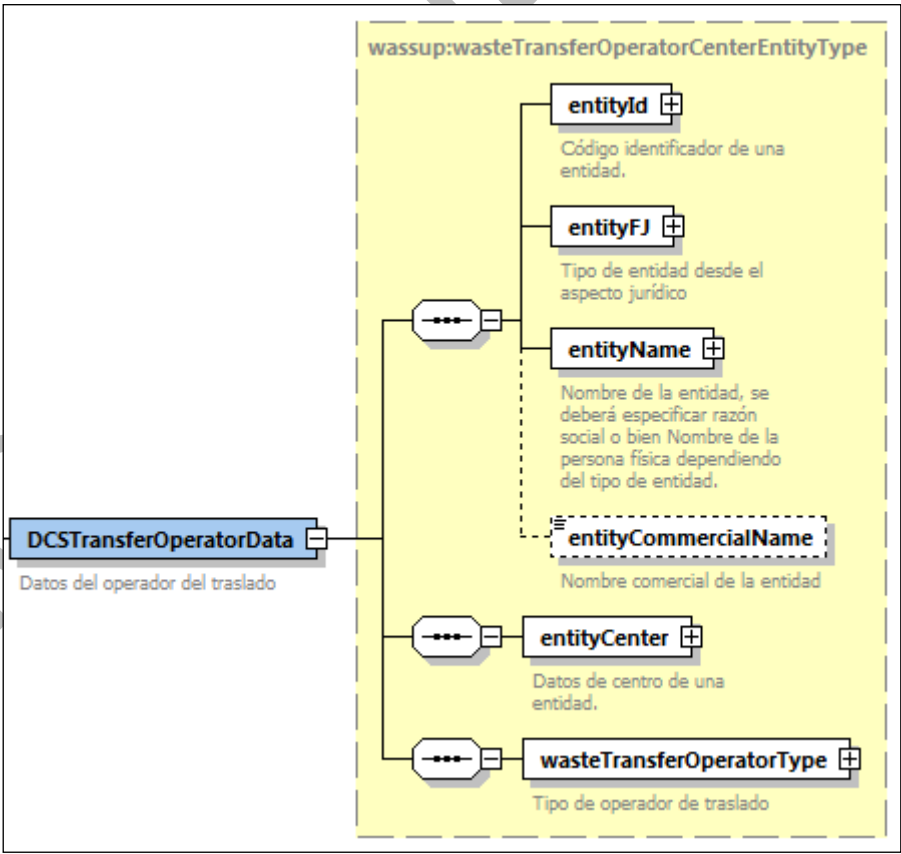

Ver Origen del traslado (NTProducerData).

5.4 Origen del traslado (DCSProducerData)

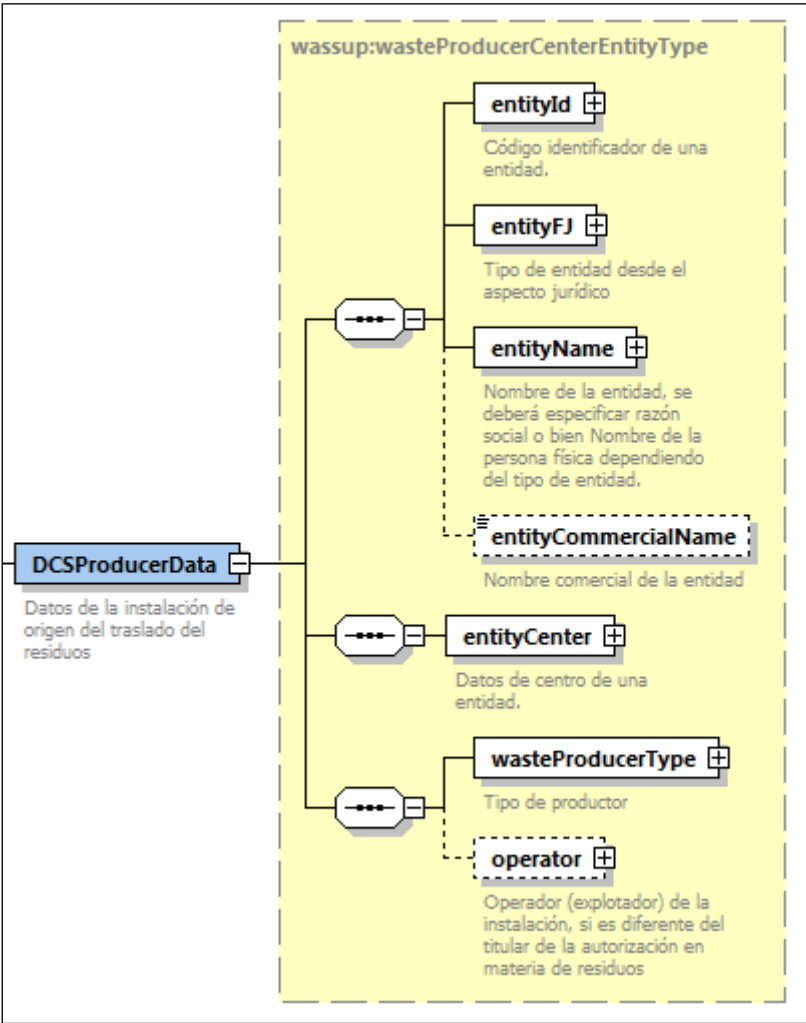

Ver Origen del traslado (NTPProducerData).

5.5 Destino del traslado (DCSAdresseeData)

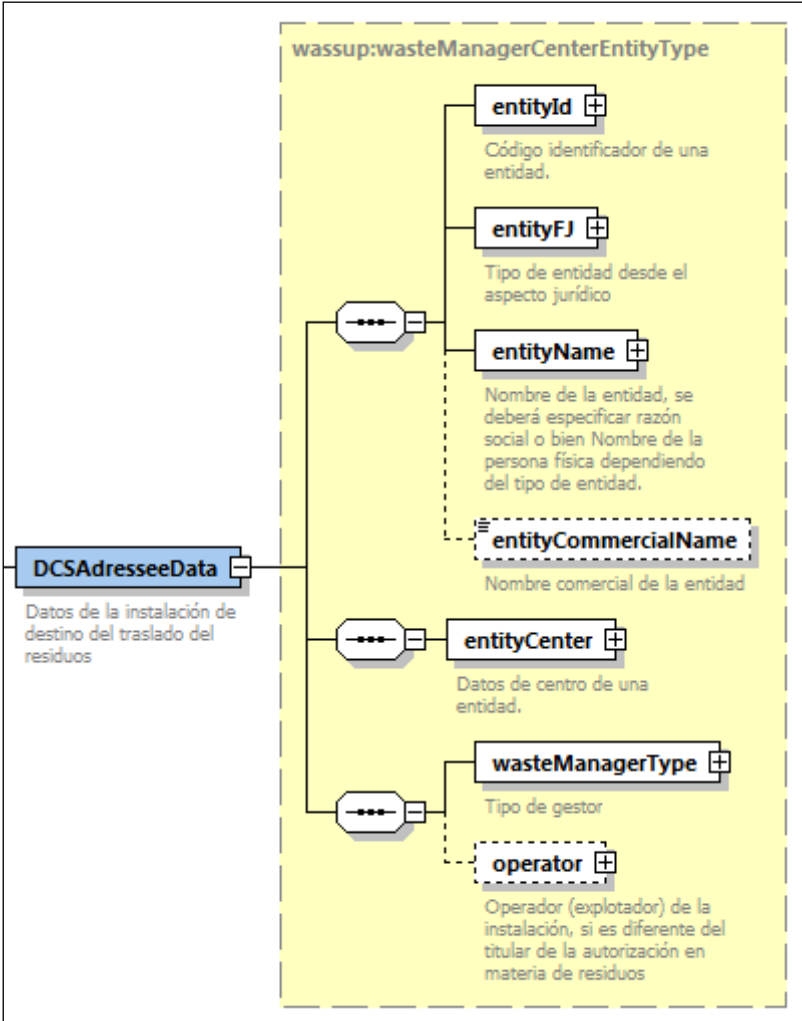

Ver Destino del traslado (NTAdresseeData).

5.6 Datos del residuo (DCSResidueData)

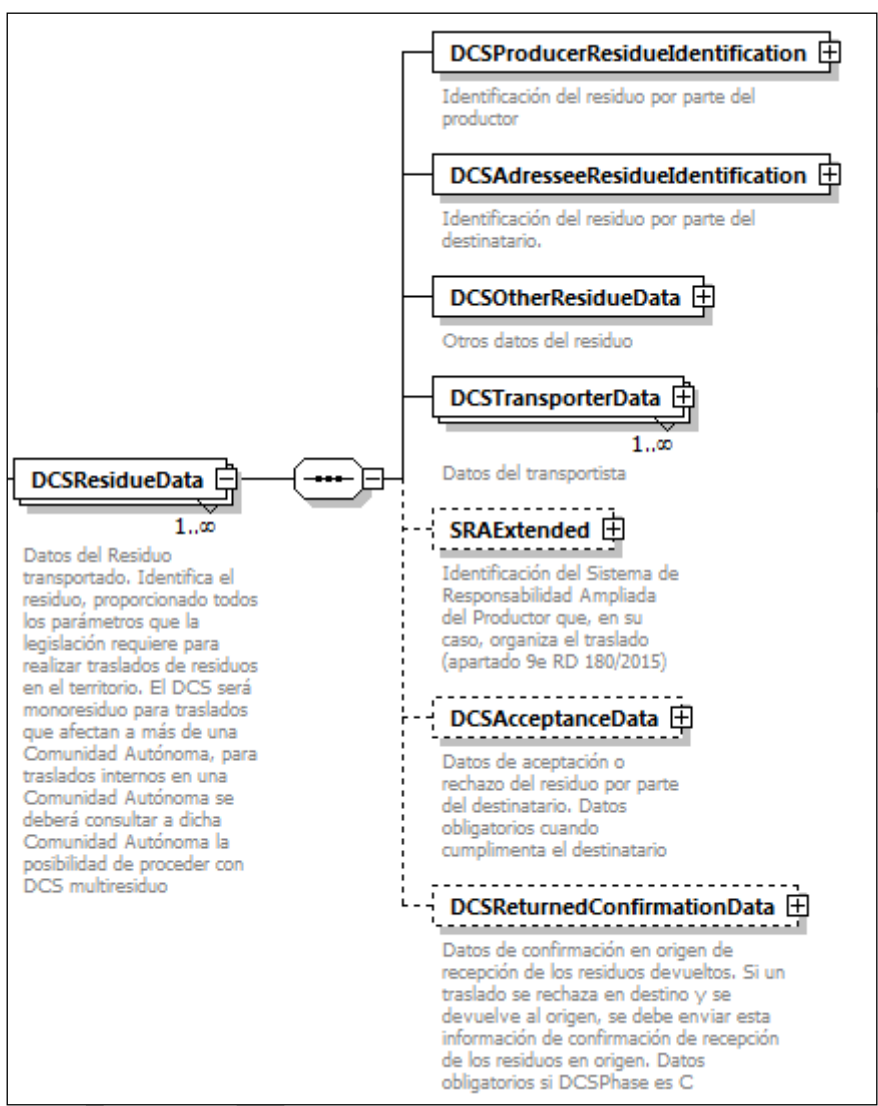

A continuación, se describe cada uno de los elementos de *DCSResidueData*.

5.6.1 Identificación del residuo por parte del productor (DCSProducerResidueIdentification)

Identificación del residuo por parte del origen, productor. Esta información del DI debe ser idéntica a la información de su NT correspondiente.

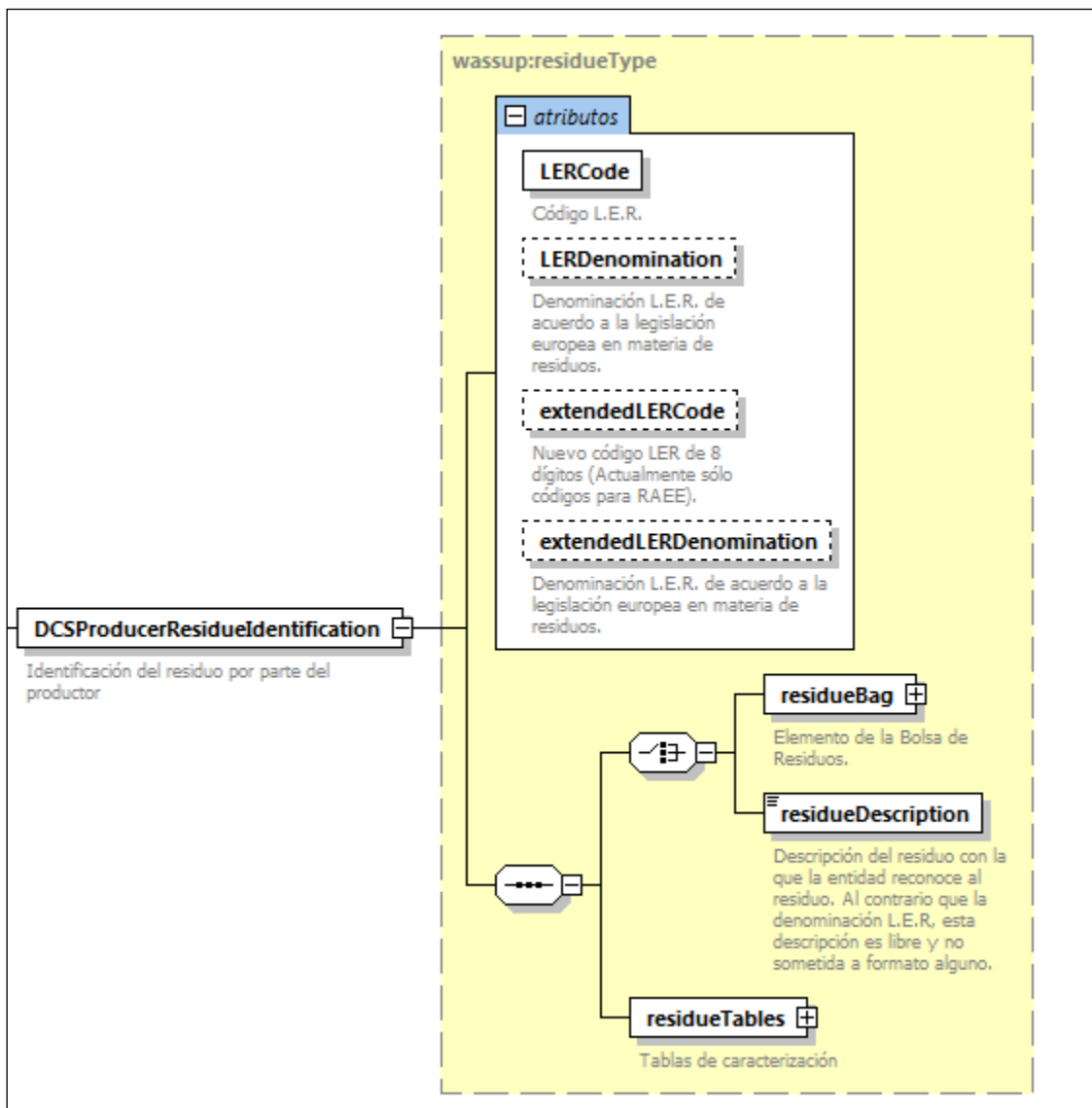

Ver Identificación del residuo (residueType).

Ejemplo:

```
<DCSProducerResidueIdentification xmlns:xsi="http://www.w3.org/2001/XMLSchema-instance"
xmlns:ns5="e31://eterproject.org/3.0/wasteSupport" xsi:type="ns5:dangerousResidueType" LERCode="160601">
  <residueDescription>residuo peligroso procedente de minerales sulfurados</residueDescription>
  <residueTables xsi:type="ns5:tablesDangerousType">
    <table2>D15</table2>
    <table5>HP1</table5>
    <process operationIdProcessCode="D1501"/>
  </residueTables>
</DCSProducerResidueIdentification>
```

5.6.2 Identificación del residuo por parte del destinatario (DCSAddresseeResidueIdentification)

Identificación del residuo por parte del destino. Esta información del DI debe ser idéntica a la información del residuo por parte del productor. Ver Identificación del residuo por parte del productor (DCSProducerResidueIdentification).

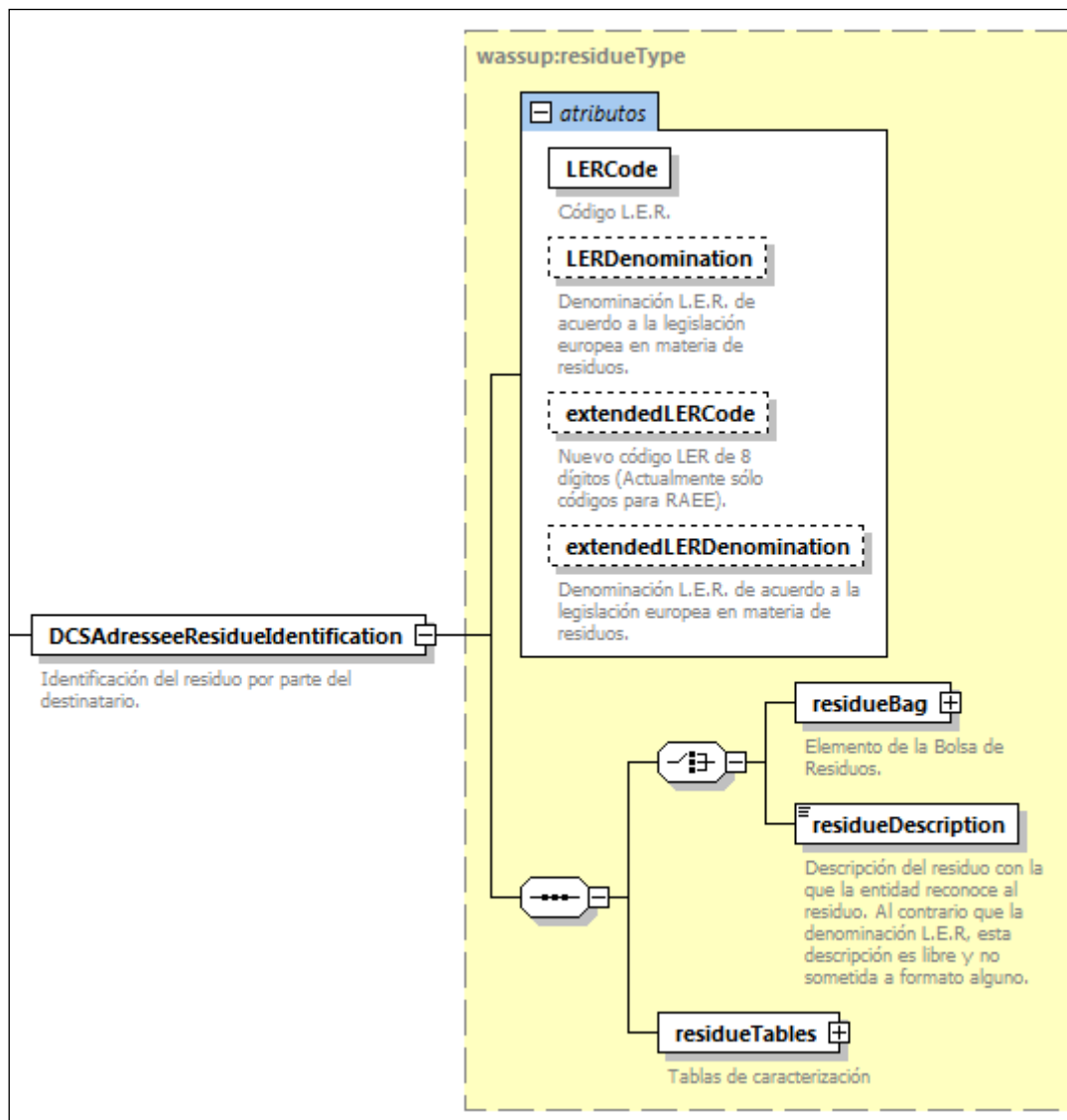

Ver [Identificación del residuo \(residueType\)](#).

Ejemplo en XML:

```
<DCSAdresseeResidueIdentification xmlns:xsi="http://www.w3.org/2001/XMLSchema-instance"
xmlns:ns5="e3l://eterproject.org/3.0/wasteSupport" xsi:type="ns5:dangerousResidueType" LERCode="160601">
  <residueDescription>residuo peligroso procedente de minerales sulfurados</residueDescription>
  <residueTables xsi:type="ns5:tablesDangerousType">
    <table2>D15</table2>
    <table5>HP1</table5>
  </residueTables>
</DCSAdresseeResidueIdentification>
```

5.6.3 Otros datos del residuo (DCSOtherResidueData)

Datos del residuo:

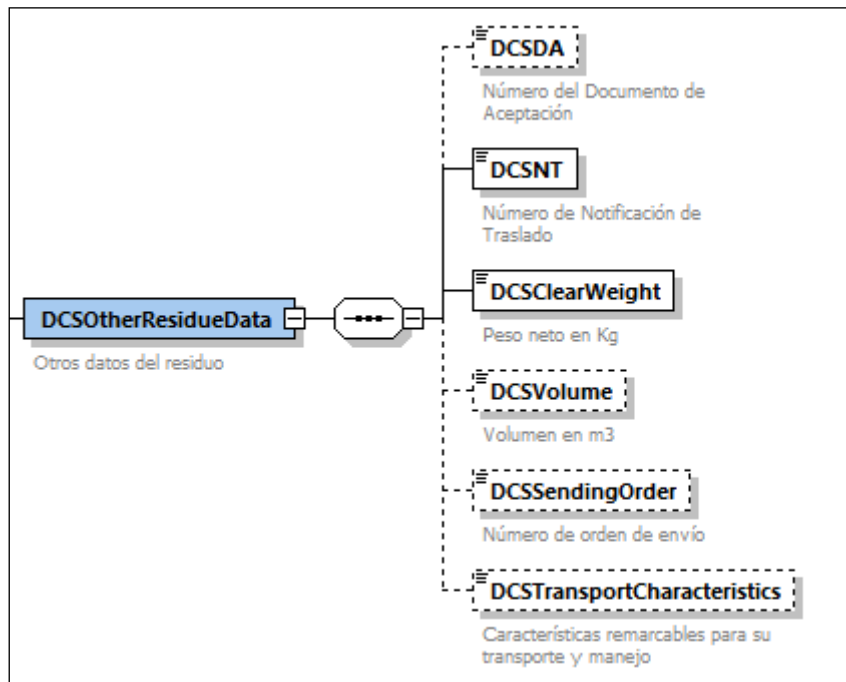

- *DCSDA*: número del documento de aceptación. Opcional.
- *DCSNT*: número de notificación de traslado. Obligatorio.
- *DCSClearWeight*: peso neto en kilogramos. Obligatorio.
- *DCSVolume*: volumen en metros cúbicos. Opcional.
- *DCSSendingOrder*: número de orden de envío. Opcional. Texto libre.
- *DCSTransportCharacteristics*: características remarcables para su transporte y manejo. Opcional. Texto libre.

Ejemplo:

```
<DCSOtherResidueData>  
  <DCSNT>NT0001000000012019000099</DCSNT>  
  <DCSClearWeight>1</DCSClearWeight>  
</DCSOtherResidueData>
```

5.6.4 Datos del transportista (DCSTransporterData)

Información del transportista. Puede haber infinitos transportistas.

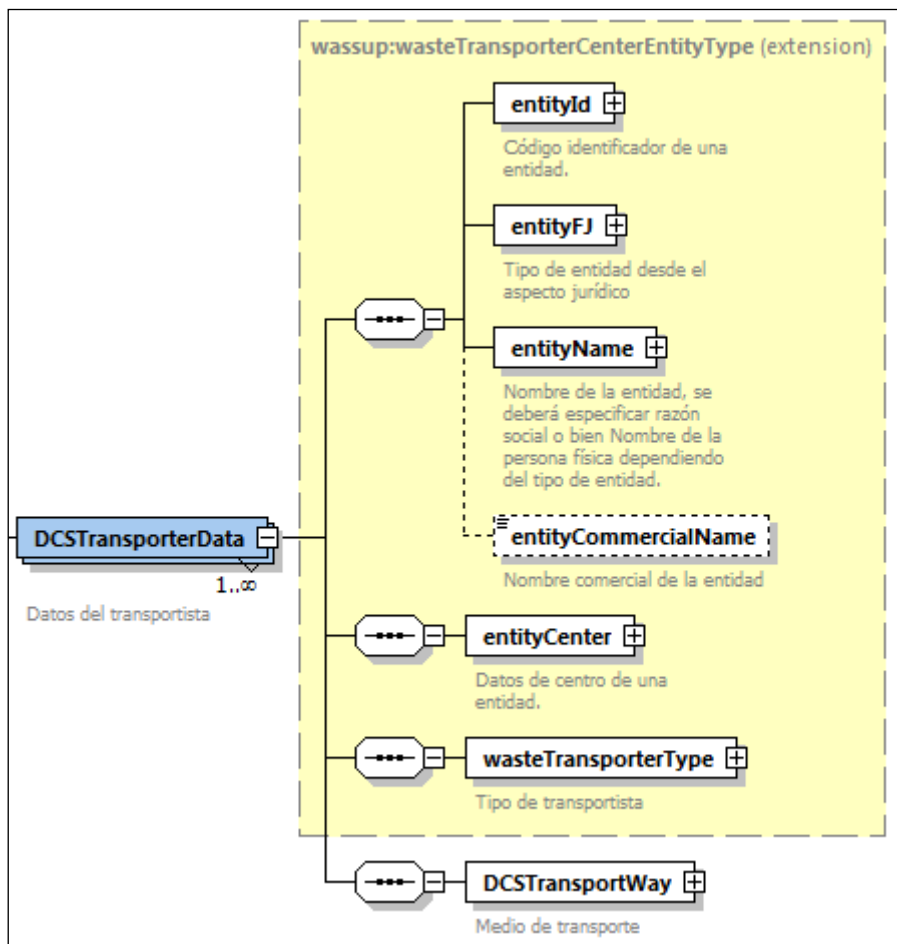

La información del transportista consta de la entidad (*wasteTransporterCenterEntityType*) y el medio de transporte (*DCSTransportWay*).

- *wasteTransporterCenterEntityType*: entidad relacionada con actividades de transporte de residuos. Incluye la entidad (ver Entidad (*wasteCenterEntityType*)) y el tipo de transportista: T01 y T02.
- *DCSTransportWay*: medio de transporte. Ver Medios de transporte.

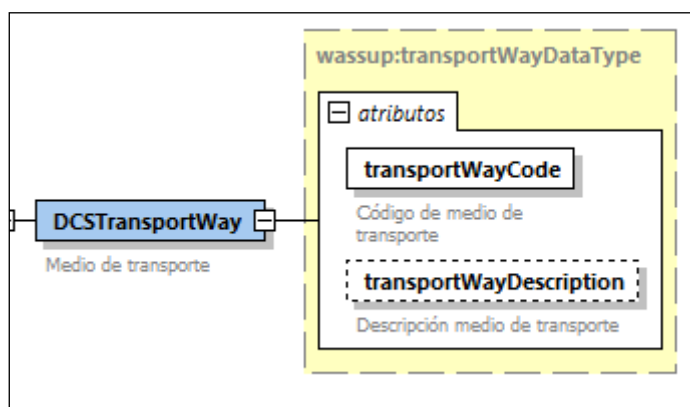

Ejemplo:

```

<DCSTransporterData>
  <entityId>
    <nationalId>A28131999</nationalId>
  </entityId>
  <entityFJ entityFJCode="F"/>
  <entityName>
    <fullName>
      <name>BBBBBBBBBBBB</name>
      <surname1>AAAAAAAAAAAA</surname1>
    </fullName>
  </entityName>
  <entityCenter>
    <centerID centerCode="1320204999"/>
    <centerEconomicActivity>Mantenimiento y reparación de vehículos de motor</centerEconomicActivity>
    <centerAddress>
      <spanishAddress>
        <vial vialCode="999"/>
        <address>Carretera CM-4117 Km. 8,5</address>
        <CP>13250</CP>
        <municipality municipalityCode="130394" municipalityName="Daimiel"/>
        <province provinceCode="13" provinceName="Ciudad Real"/>
        <CA CACode="08"/>
        <country countryCode="724"/>
      </spanishAddress>
    </centerAddress>
    <centerContact>
      <phone>999999999</phone>
      <mail>email@email.com</mail>
    </centerContact>
    <wasteCenterAuthorization>
      <authorizationId>
        <authorizationIdFree>07T01144700038999</authorizationIdFree>
      </authorizationId>
      <authorizationCode>T01</authorizationCode>
    </wasteCenterAuthorization>
  </entityCenter>
  <wasteTransporterType transporterTypeCode="T01"/>
  <DCSTransportWay transportWayCode="02"/>
</DCSTransporterData>

```

5.6.5 Identificación del Sistema de Responsabilidad Ampliada del Productor (SRAExtended)

Identificación del Sistema de Responsabilidad Ampliada del Productor que en su caso organiza el traslado. Esta información es opcional.

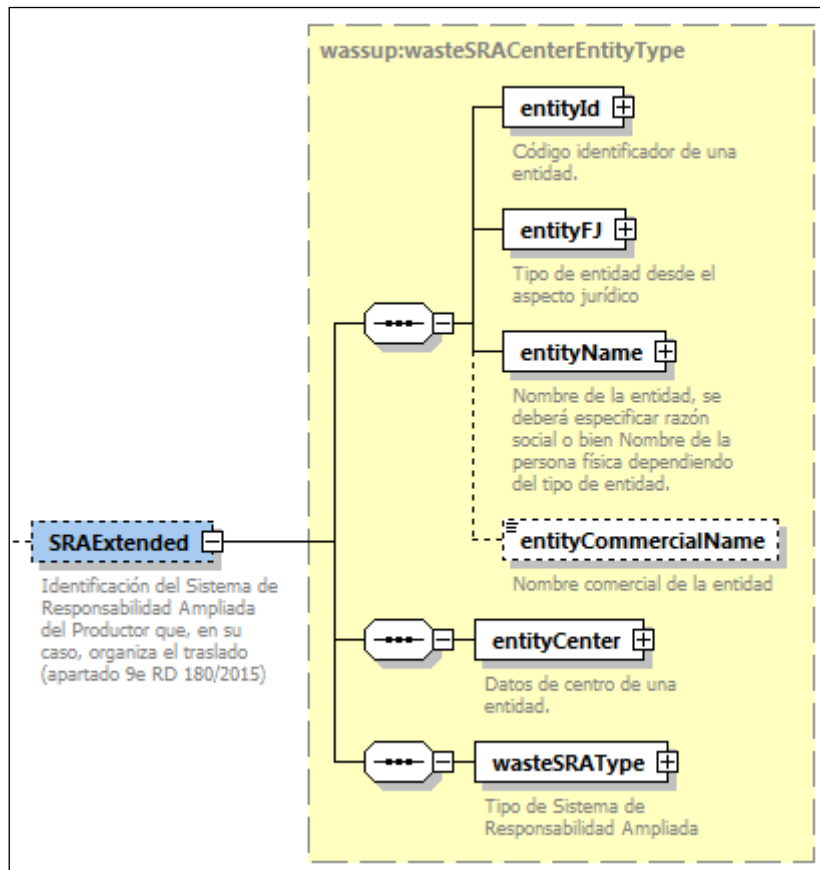

Consta de la información para definir al SRA y el tipo de SRA:

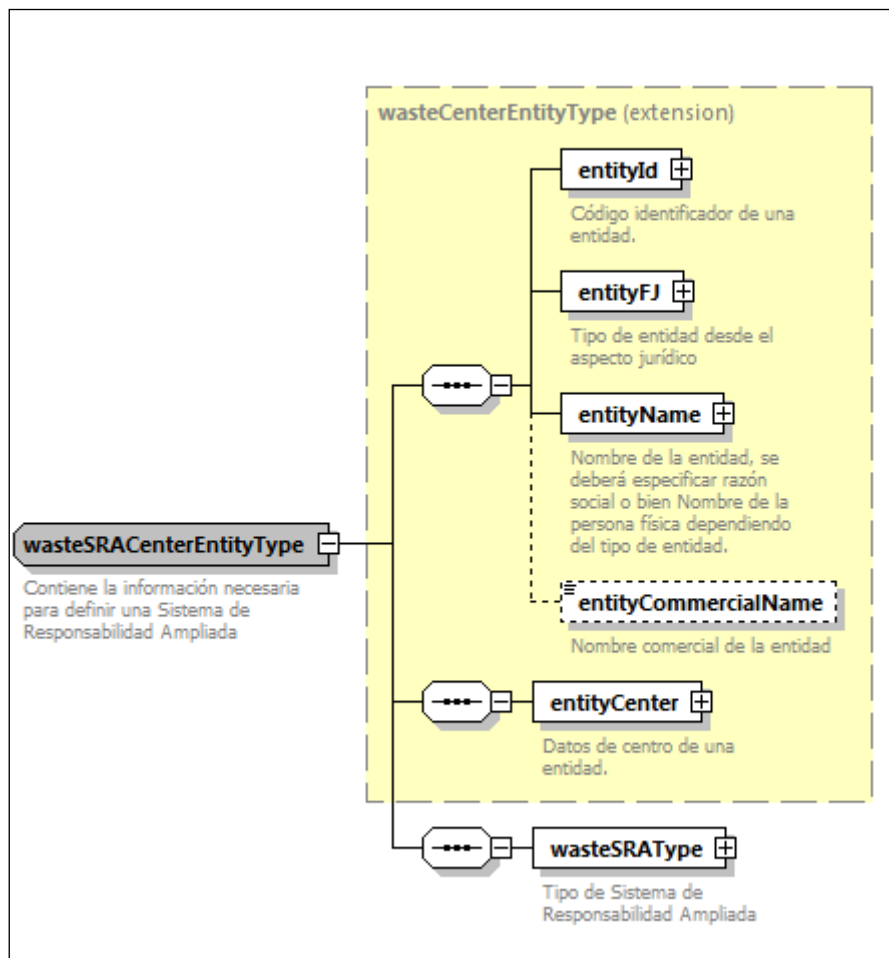

- *wasteCenterEntityType*: entidad del SRA. Ver Entidad (wasteCenterEntityType).
- *wasteSRAType*: tipo de SRA. Posibles valores: SCR y SIR.

5.6.6 Datos de aceptación o rechazo del residuo por parte del destinatario (DCSAcceptanceData)

Datos de aceptación o rechazo del residuo por parte del destinatario. Es información obligatoria en el DI parte B.

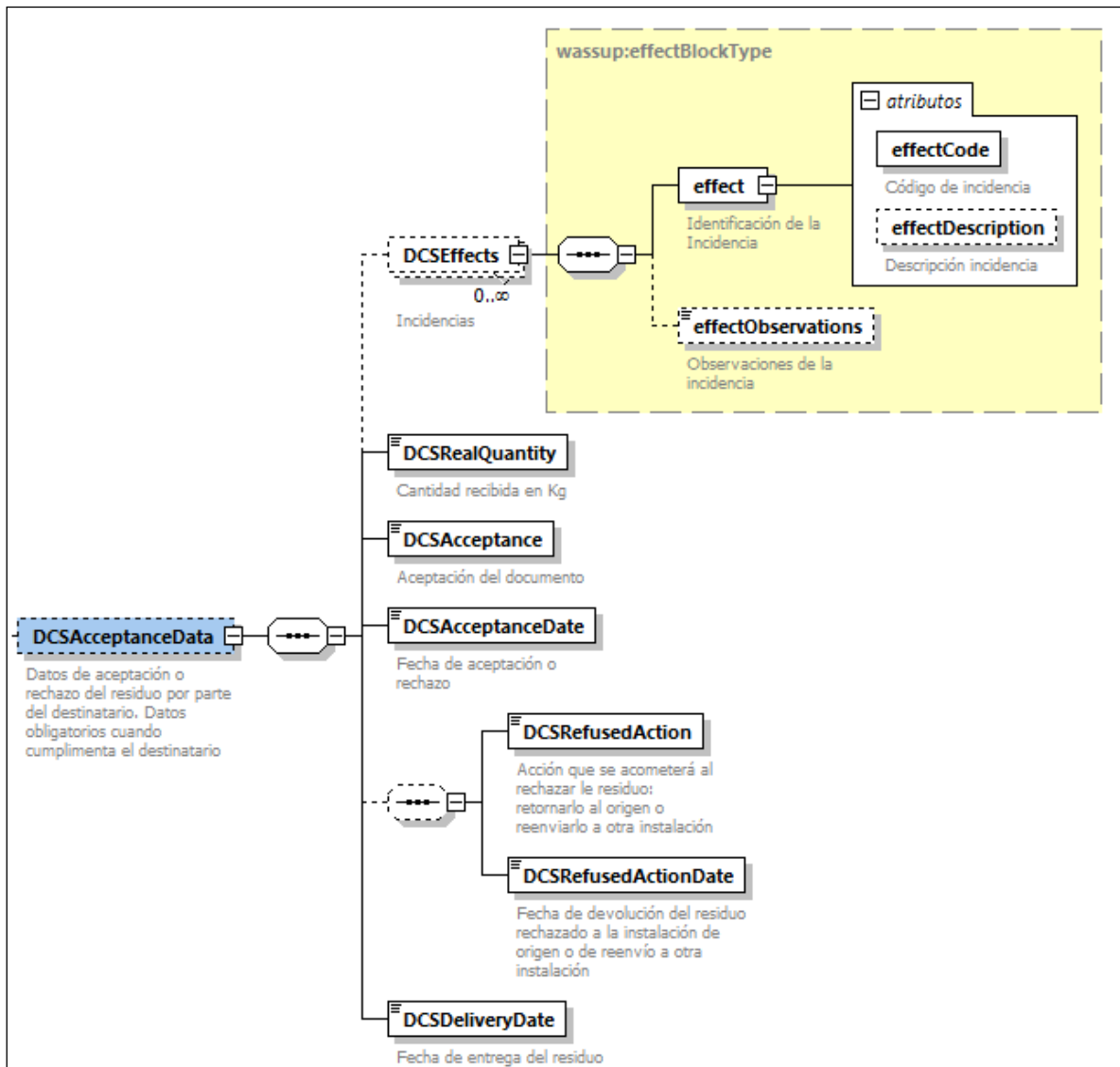

- **DCSEffects**: incidencias. Puede haber de 0 a infinitas. Hay unos códigos de la incidencia, *effectCode* ver Tipos de incidencias, que indica por qué no se ha aceptado el residuo y siempre se pueden poner observaciones (*effectObservations*).
- **DCSRealQuantity**: cantidad recibida en kilogramos.
- **DCSAcceptance**: aceptación del documento. Posibles valores: '03' aceptado / '04' rechazado.
- **DCSAcceptanceDate**: fecha de aceptación o rechazo
- **DCSRefusedAction**: acción que se acometerá al rechazar el residuo, devolverlo al origen o reenviarlo a otra instalación. Opcional. Posibles valores: 'Return' / 'Redelivery'.
- **DCSRefusedActionDate**: fecha de devolución del residuo rechazado a la instalación de origen o de reenvío a la nueva instalación. Opcional.
- **DCSDeliveryDate**: fecha de entrega del residuo.

Ejemplo de residuos aceptados:

```
<DCSAcceptanceData>
  <DCSRealQuantity>1000</DCSRealQuantity>
  <DCSAcceptance>03</DCSAcceptance>
  <DCSAcceptanceDate>2020-03-03</DCSAcceptanceDate>
  <DCSDeliveryDate>2020-03-02</DCSDeliveryDate>
</DCSAcceptanceData>
```

Ejemplo de rechazo de residuos:

```
<DCSAcceptanceData>
  <DCSEffects>
    <effect effectCode="02" effectDescription="Modificación de los datos del transporte"/>
    <effectObservations>Ha cambiado el transportista</effectObservations>
  </DCSEffects>
  <DCSEffects>
    <effect effectCode="03" effectDescription="Inclusión de nuevos residuos en el DCS"/>
    <effectObservations>Ha añadido nuevos LER</effectObservations>
  </DCSEffects>
  <DCSRealQuantity>12</DCSRealQuantity>
  <DCSAcceptance>04</DCSAcceptance>
  <DCSAcceptanceDate>2020-03-02</DCSAcceptanceDate>
  <DCSRefusedAction>Return</DCSRefusedAction>
  <DCSRefusedActionDate>2020-03-05</DCSRefusedActionDate>
  <DCSDeliveryDate>2020-03-02</DCSDeliveryDate>
</DCSAcceptanceData>
```

5.6.7 Datos de confirmación de recepción de residuos devueltos (DCSReturnedConfirmationData)

En el DI parte C, se informa de que un residuo que fue rechazado y devuelto a origen, ya ha llegado a origen, es decir, se confirma la recepción de residuos devueltos a origen.

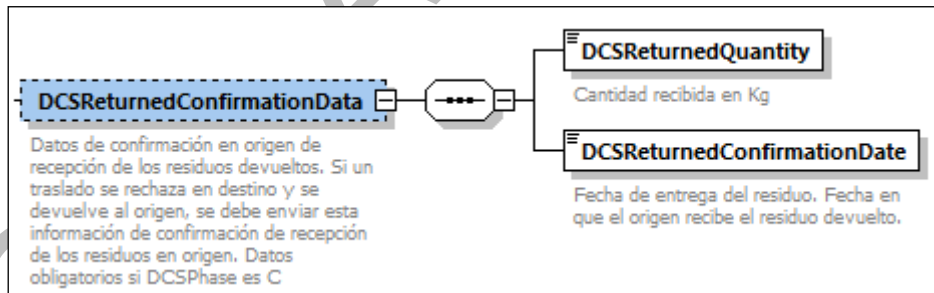

- *DCSReturnedQuantity*: cantidad recibida en kilogramos.
- *DCSReturnedConfirmationDate*: fecha de entrega del residuo. Fecha en que el origen recibe el residuo devuelto.

Ejemplo:

```
<DCSReturnedConfirmationData>
  <DCSReturnedQuantity>123456.345</DCSReturnedQuantity>
  <DCSReturnedConfirmationDate>2020-03-15</DCSReturnedConfirmationDate>
</DCSReturnedConfirmationData>
```

6 Memorias anuales de gestor (MAG)

Este capítulo se desarrollará en posteriores versiones una vez se establezcan los esquemas E3L por parte de las Administraciones Públicas.

7 Numeración de los documentos

Los números de NT, DI y MAG siguen el siguiente formato:

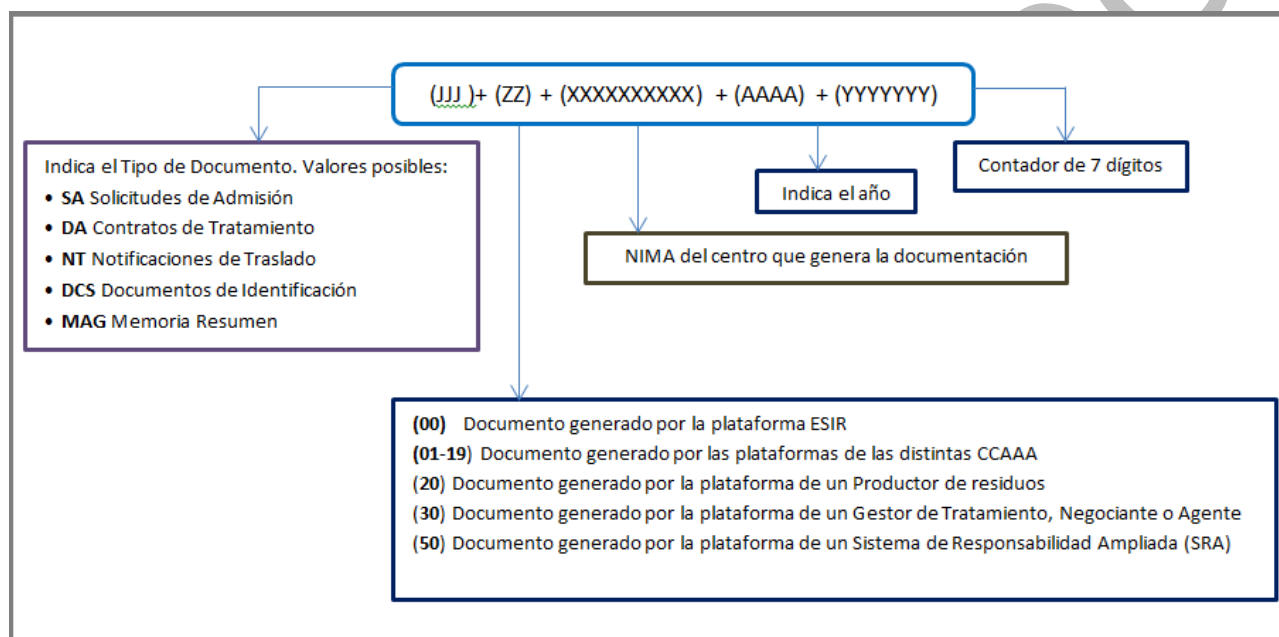

8 Plazos de oposición al traslado

Existe un plazo tras la presentación de la notificación previa en el que las CCAA de origen y destino pueden oponerse al traslado. Este plazo puede verse interrumpido si es necesario solicitar información adicional o subsanación al operador de traslado. El plazo se reanuda una vez que la información se proporciona.

En la siguiente imagen se muestra cómo es el plazo de oposición en ambos casos:

PLAZOS DE OPOSICIÓN AL TRASLADO

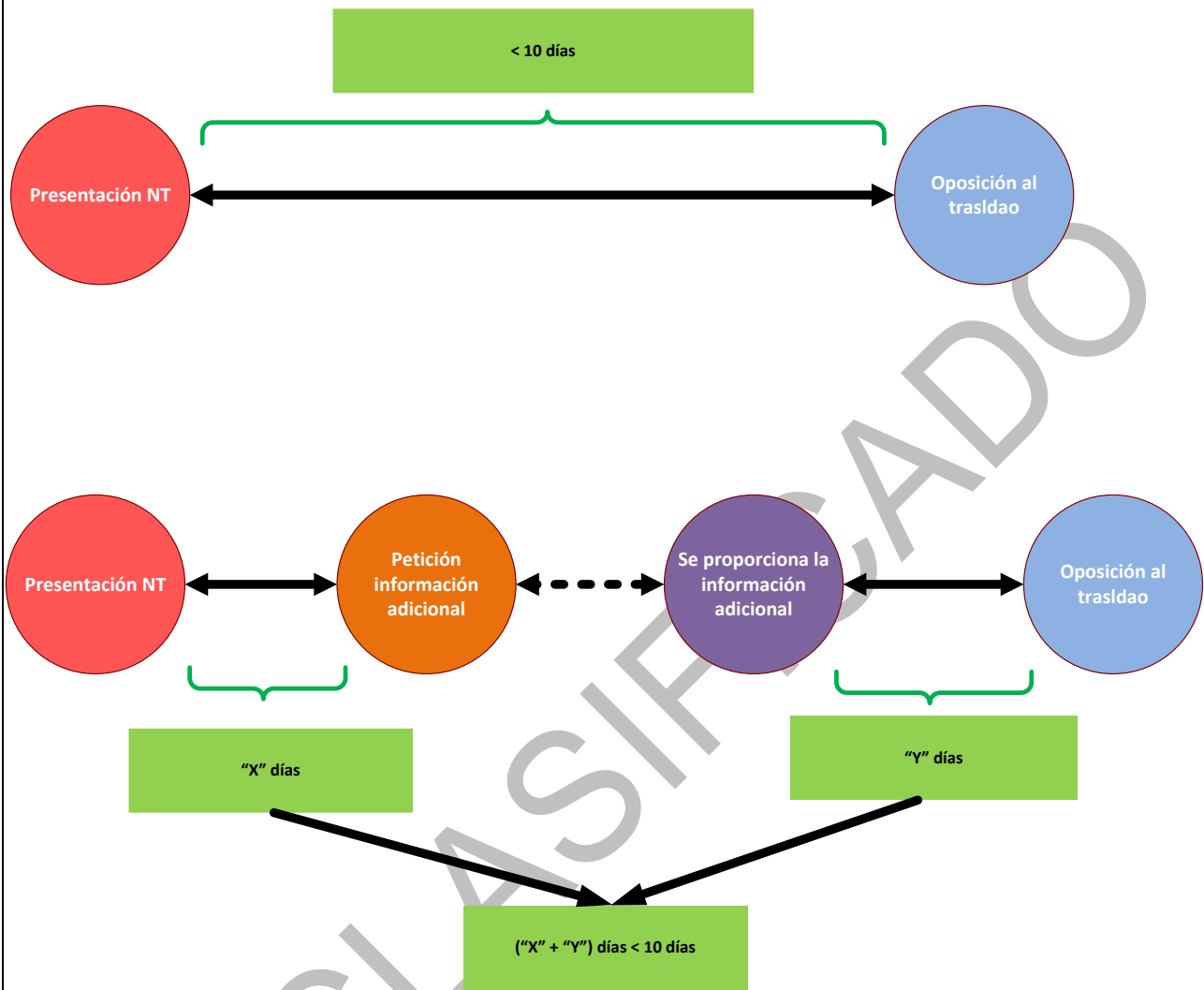

9 CATÁLOGOS

9.1 Tipos de societario

| Código societario | Descripción |
|-------------------|--|
| 01 | Sociedades anónimas |
| 03 | Sociedades colectivas |
| 04 | Sociedades comanditarias |
| 05 | Comunidades de bienes y herencias yacentes |

| | |
|----|--|
| 06 | Sociedades cooperativas |
| 07 | Asociaciones |
| 08 | Comunidades de propietarios en régimen de propiedad horizontal |
| 10 | Organismos públicos |
| 11 | Órganos de la Administración del Estado y de las Comunidades Autónomas |
| 18 | Sociedades de responsabilidad limitada |
| 19 | Uniones Temporales de Empresas |
| 25 | Congregaciones e instituciones religiosas |
| 26 | Sociedades civiles, con o sin personalidad jurídica |
| 27 | Corporaciones Locales |
| 28 | Otros tipos no definidos en el resto de claves |
| 29 | Entidades extranjeras |
| 30 | Establecimientos permanentes de entidades no residentes en España |
| 99 | Otros |

9.2 Tipos de vial

| Código vial | Descripción |
|-------------|-------------|
| 001 | Acceso |
| 002 | Alameda |
| 003 | Arrabal |
| 004 | Autopista |
| 005 | Avenida |
| 006 | Bajada |
| 007 | Barriada |
| 008 | Barrio |
| 009 | Calle |

| | |
|-----|-------------|
| 010 | Calleja |
| 011 | Callejón |
| 012 | Callejuela |
| 013 | Calzada |
| 014 | Camino |
| 015 | Canal |
| 016 | Cañada |
| 017 | Carrera |
| 018 | Carretera |
| 019 | Carril |
| 020 | Colonia |
| 021 | Complejo |
| 022 | Conjunto |
| 023 | Corredor |
| 024 | Corredera |
| 025 | Costanilla |
| 026 | Cuesta |
| 027 | Escalinata |
| 028 | Extramuros |
| 029 | Extrarradio |
| 030 | Galería |
| 031 | Glorieta |
| 032 | Parque |
| 033 | Pasadizo |
| 034 | Pasaje |
| 035 | Paseo |
| 036 | Plaza |
| 037 | Plazoleta |

| | |
|-----|--------------|
| 038 | Plazuela |
| 039 | Polígono |
| 040 | Prolongación |
| 041 | Pseudovía |
| 042 | Puente |
| 043 | Ramal |
| 044 | Rinconada |
| 045 | Rincón |
| 046 | Ronda |
| 047 | Rotonda |
| 048 | Sector |
| 049 | Senda |
| 050 | Sendero |
| 051 | Subida |
| 052 | Travesía |
| 053 | Vereda |
| 054 | Vía |
| 055 | Vial |
| 999 | Vía pública |

9.3 Municipios

Listado de municipios con código INE.

| Código INE del municipio | Nombre del municipio |
|--------------------------|----------------------|
| 010014 | Alegría-Dulantzi |
| 010029 | Amurrio |
| 010035 | Aramaio |

| | |
|--------|------------------------------|
| 010040 | Artziniega |
| 010066 | Armiñón |
| 010088 | Arratzua-Ubarrundia |
| 010091 | Asparrena |
| 010105 | Ayala/Aiara |
| 010112 | Baños de Ebro/Mañueta |
| 010133 | Barrundia |
| 010148 | Berantevilla |
| 010164 | Bernedo |
| 010170 | Campezo/Kanpezu |
| 010186 | Zigoitia |
| 010199 | Kripan |
| 010203 | Kuartango |
| 010210 | Elburgo/Burgelu |
| 010225 | Elciego |
| 010231 | Elvillar/Bilar |
| 010278 | Iruraiz-Gauna |
| 010284 | Labastida/Bastida |
| 010301 | Lagrán |
| 010318 | Laguardia |
| 010323 | Lanciego/Lantziego |
| 010339 | Lapuebla de Labarca |
| 010344 | Leza |
| 010360 | Laudio/Llodio |
| 010376 | Arraia-Maeztu |
| 010395 | Moreda de Álava/Moreda Araba |
| 010416 | Navaridas |
| 010421 | Okondo |

| | |
|--------|--------------------------------|
| 010437 | Oyón-Oion |
| 010442 | Peñacerrada-Urizaharra |
| 010468 | Erriberagoitia/Ribera Alta |
| 010474 | Ribera Baja/Erribera Beitia |
| 010493 | Añana |
| 010513 | Salvatierra/Agurain |
| 010528 | Samaniego |
| 010534 | San Millán/Donemiliaga |
| 010549 | Urkabustaiz |
| 010552 | Valdegovía/Gaubea |
| 010565 | Harana/Valle de Arana |
| 010571 | Villabuena de Álava/Eskuernaga |
| 010587 | Legutio |
| 010590 | Vitoria-Gasteiz |
| 010604 | Yécora/Iekora |
| 010611 | Zalduondo |
| 010626 | Zambrana |
| 010632 | Zuia |
| 019015 | Iruña Oka/Iruña de Oca |
| 019020 | Lantarón |
| 020019 | Abengibre |
| 020024 | Alatoz |
| 020030 | Albacete |
| 020045 | Albatana |
| 020058 | Alborea |
| 020061 | Alcadozo |
| 020077 | Alcalá del Júcar |
| 020083 | Alcaraz |

| | |
|--------|----------------------------|
| 020096 | Almansa |
| 020100 | Alpera |
| 020117 | Ayna |
| 020122 | Balazote |
| 020138 | Balsa de Ves |
| 020143 | Ballestero, El |
| 020156 | Barrax |
| 020169 | Bienservida |
| 020175 | Bogarra |
| 020181 | Bonete |
| 020194 | Bonillo, El |
| 020208 | Carcelén |
| 020215 | Casas de Juan Núñez |
| 020220 | Casas de Lázaro |
| 020236 | Casas de Ves |
| 020241 | Casas-Ibáñez |
| 020254 | Caudete |
| 020267 | Cenizate |
| 020273 | Corral-Rubio |
| 020289 | Cotillas |
| 020292 | Chinchilla de Monte-Aragón |
| 020306 | Elche de la Sierra |
| 020313 | Férez |
| 020328 | Fuensanta |
| 020334 | Fuente-Álamo |
| 020349 | Fuentealbilla |
| 020352 | Gineta, La |
| 020365 | Golosalvo |

| | |
|--------|--------------------------|
| 020371 | Hellín |
| 020387 | Herrera, La |
| 020390 | Higueruela |
| 020404 | Hoya-Gonzalo |
| 020411 | Jorquera |
| 020426 | Letur |
| 020432 | Lezuza |
| 020447 | Liétor |
| 020450 | Madrigueras |
| 020463 | Mahora |
| 020479 | Masegoso |
| 020485 | Minaya |
| 020498 | Molinicos |
| 020501 | Montalvos |
| 020518 | Montealegre del Castillo |
| 020523 | Motilleja |
| 020539 | Munera |
| 020544 | Navas de Jorquera |
| 020557 | Nerpio |
| 020560 | Ontur |
| 020576 | Ossa de Montiel |
| 020582 | Paterna del Madera |
| 020595 | Peñascosa |
| 020609 | Peñas de San Pedro |
| 020616 | Pétrola |
| 020621 | Povedilla |
| 020637 | Pozohondo |
| 020642 | Pozo-Lorente |

| | |
|--------|--------------------------|
| 020655 | Pozuelo |
| 020668 | Recueja, La |
| 020674 | Riópar |
| 020680 | Robledo |
| 020693 | Roda, La |
| 020707 | Salobre |
| 020714 | San Pedro |
| 020729 | Socovos |
| 020735 | Tarazona de la Mancha |
| 020740 | Tobarra |
| 020753 | Valdeganga |
| 020766 | Vianos |
| 020772 | Villa de Ves |
| 020788 | Villalgordo del Júcar |
| 020791 | Villamalea |
| 020805 | Villapalacios |
| 020812 | Villarrobledo |
| 020827 | Villatoya |
| 020833 | Villavaliante |
| 020848 | Villaverde de Guadalimar |
| 020851 | Viveros |
| 020864 | Yeste |
| 029010 | Pozo Cañada |
| 030015 | Adsubia |
| 030020 | Agost |
| 030036 | Agres |
| 030041 | Aigües |
| 030054 | Albatera |

| | |
|--------|----------------------|
| 030067 | Alcalalí |
| 030073 | Alcocer de Planes |
| 030089 | Alcoleja |
| 030092 | Alcoy/Alcoi |
| 030106 | Alfafara |
| 030113 | Alfàs del Pi, l' |
| 030128 | Algorfa |
| 030134 | Algueña |
| 030149 | Alicante/Alacant |
| 030152 | Almoradí |
| 030165 | Almudaina |
| 030171 | Alqueria d'Asnar, l' |
| 030187 | Altea |
| 030190 | Aspe |
| 030204 | Balones |
| 030211 | Banyeres de Mariola |
| 030226 | Benasau |
| 030232 | Beneixama |
| 030247 | Benejúzar |
| 030250 | Benferri |
| 030263 | Beniarbeig |
| 030279 | Beniardá |
| 030285 | Beniarrés |
| 030298 | Benigembla |
| 030302 | Benidoleig |
| 030319 | Benidorm |
| 030324 | Benifallim |
| 030330 | Benifato |

| | |
|--------|--|
| 030345 | Benijófar |
| 030358 | Benilloba |
| 030361 | Benillup |
| 030377 | Benimantell |
| 030383 | Benimarfull |
| 030396 | Benimassot |
| 030400 | Benimeli |
| 030417 | Benissa |
| 030422 | Benitachell/Poble Nou de Benitatxell, el |
| 030438 | Biar |
| 030443 | Bigastro |
| 030456 | Bolulla |
| 030469 | Busot |
| 030475 | Calp |
| 030481 | Callosa d'en Sarrià |
| 030494 | Callosa de Segura |
| 030507 | Campello, el |
| 030514 | Campo de Mirra/Camp de Mirra, el |
| 030529 | Cañada |
| 030535 | Castalla |
| 030540 | Castell de Castells |
| 030553 | Catral |
| 030566 | Cocentaina |
| 030572 | Confrides |
| 030588 | Cox |
| 030591 | Crevillent |
| 030605 | Quatretondeta |
| 030612 | Daya Nueva |

| | |
|--------|--|
| 030627 | Daya Vieja |
| 030633 | Dénia |
| 030648 | Dolores |
| 030651 | Elche/Elx |
| 030664 | Elda |
| 030670 | Facheca |
| 030686 | Famorca |
| 030699 | Finestrat |
| 030703 | Formentera del Segura |
| 030710 | Gata de Gorgos |
| 030725 | Gaianes |
| 030731 | Gorga |
| 030746 | Granja de Rocamora |
| 030759 | Castell de Guadalest, el |
| 030762 | Guardamar del Segura |
| 030778 | Fondó de les Neus, el/Hondón de las Nieves |
| 030784 | Hondón de los Frailes |
| 030797 | Ibi |
| 030801 | Jacarilla |
| 030818 | Xaló |
| 030823 | Jávea/Xàbia |
| 030839 | Jijona/Xixona |
| 030844 | Lorcha/Orxa, l' |
| 030857 | Llíber |
| 030860 | Millena |
| 030882 | Monforte del Cid |
| 030895 | Monóvar/Monòver |
| 030909 | Mutxamel |

| | |
|--------|---------------------|
| 030916 | Murla |
| 030921 | Muro de Alcoy |
| 030937 | Novelda |
| 030942 | Nucia, la |
| 030955 | Ondara |
| 030968 | Onil |
| 030974 | Orba |
| 030980 | Orxeta |
| 030993 | Orihuela |
| 031007 | Parcent |
| 031014 | Pedreguer |
| 031029 | Pego |
| 031035 | Penàguila |
| 031040 | Petrer |
| 031053 | Pinós, el/Pinoso |
| 031066 | Planes |
| 031072 | Polop |
| 031091 | Rafal |
| 031105 | Ràfol d'Almúnia, el |
| 031112 | Redován |
| 031127 | Relleu |
| 031133 | Rojales |
| 031148 | Romana, la |
| 031151 | Sagra |
| 031164 | Salinas |
| 031170 | Sanet y Negrals |
| 031186 | San Fulgencio |
| 031199 | Sant Joan d'Alacant |

| | |
|--------|---|
| 031203 | San Miguel de Salinas |
| 031210 | Santa Pola |
| 031225 | San Vicente del Raspeig/Sant Vicent del Raspeig |
| 031231 | Sax |
| 031246 | Sella |
| 031259 | Senija |
| 031278 | Tàrbena |
| 031284 | Teulada |
| 031297 | Tibi |
| 031301 | Tollos |
| 031318 | Tormos |
| 031323 | Torremanzanas/Torre de les Maçanes, la |
| 031339 | Torrevieja |
| 031344 | Vall d'Alcalà, la |
| 031357 | Vall d'Ebo, la |
| 031360 | Vall de Gallinera |
| 031376 | Vall de Laguar, la |
| 031382 | Verger, el |
| 031395 | Villajoyosa/Vila Joiosa, la |
| 031409 | Villena |
| 039016 | Poblets, els |
| 039021 | Pilar de la Horadada |
| 039037 | Montesinos, Los |
| 039042 | San Isidro |
| 040010 | Abla |
| 040025 | Abrucena |
| 040031 | Adra |
| 040046 | Albánchez |

| | |
|--------|----------------------|
| 040059 | Alboloduy |
| 040062 | Albox |
| 040078 | Alcolea |
| 040084 | Alcóntar |
| 040097 | Alcudia de Monteagud |
| 040101 | Alhabia |
| 040118 | Alhama de Almería |
| 040123 | Alicún |
| 040139 | Almería |
| 040144 | Almócita |
| 040157 | Alsodux |
| 040160 | Antas |
| 040176 | Arboleas |
| 040182 | Armuña de Almanzora |
| 040195 | Bacares |
| 040209 | Bayárcal |
| 040216 | Bayarque |
| 040221 | Bédar |
| 040237 | Beires |
| 040242 | Benahadux |
| 040268 | Benitagla |
| 040274 | Benizalón |
| 040280 | Bentarique |
| 040293 | Berja |
| 040307 | Canjáyar |
| 040314 | Cantoria |
| 040329 | Carboneras |
| 040335 | Castro de Filabres |

| | |
|--------|-------------------------|
| 040340 | Cóbdar |
| 040353 | Cuevas del Almanzora |
| 040366 | Chercos |
| 040372 | Chirivel |
| 040388 | Dalías |
| 040412 | Enix |
| 040433 | Felix |
| 040448 | Fines |
| 040451 | Fiñana |
| 040464 | Fondón |
| 040470 | Gádor |
| 040486 | Gallardos, Los |
| 040499 | Garrucha |
| 040502 | Gérgal |
| 040519 | Huécija |
| 040524 | Huércal de Almería |
| 040530 | Huércal-Overa |
| 040545 | Illar |
| 040558 | Instinción |
| 040561 | Laroya |
| 040577 | Láujar de Andarax |
| 040583 | Líjar |
| 040596 | Lubrín |
| 040600 | Lucainena de las Torres |
| 040617 | Lúcar |
| 040622 | Macael |
| 040638 | María |
| 040643 | Mojácar |

| | |
|--------|------------------------|
| 040656 | Nacimiento |
| 040669 | Níjar |
| 040675 | Ohanes |
| 040681 | Olula de Castro |
| 040694 | Olula del Río |
| 040708 | Oria |
| 040715 | Padules |
| 040720 | Partalao |
| 040736 | Paterna del Río |
| 040741 | Pechina |
| 040754 | Pulpí |
| 040767 | Purchena |
| 040773 | Rágol |
| 040789 | Rioja |
| 040792 | Roquetas de Mar |
| 040806 | Santa Cruz de Marchena |
| 040813 | Santa Fe de Mondújar |
| 040828 | Senés |
| 040834 | Serón |
| 040849 | Sierro |
| 040852 | Somontín |
| 040865 | Sorbas |
| 040871 | Sufí |
| 040887 | Tabernas |
| 040890 | Taberno |
| 040904 | Tahal |
| 040911 | Terque |
| 040926 | Tíjola |

| | |
|--------|--------------------------|
| 040932 | Turre |
| 040947 | Turrillas |
| 040950 | Uleila del Campo |
| 040963 | Urrácal |
| 040979 | Veleftique |
| 040985 | Vélez-Blanco |
| 040998 | Vélez-Rubio |
| 041002 | Vera |
| 041019 | Viator |
| 041024 | Vícar |
| 041030 | Zurgena |
| 049011 | Tres Villas, Las |
| 049026 | Ejido, El |
| 049032 | Mojonera, La |
| 049047 | Balanegra |
| 050013 | Adanero |
| 050028 | Adrada, La |
| 050052 | Albornos |
| 050071 | Aldeanueva de Santa Cruz |
| 050087 | Aldeaseca |
| 050104 | Aldehuela, La |
| 050126 | Amavida |
| 050132 | Arenal, El |
| 050147 | Arenas de San Pedro |
| 050150 | Arevalillo |
| 050163 | Arévalo |
| 050179 | Aveinte |
| 050185 | Avellaneda |

| | |
|--------|--------------------------|
| 050198 | Ávila |
| 050219 | Barco de Ávila, El |
| 050224 | Barraco, El |
| 050230 | Barromán |
| 050245 | Becedas |
| 050258 | Becedillas |
| 050261 | Bercial de Zapardiel |
| 050277 | Berlanas, Las |
| 050296 | Bernuy-Zapardiel |
| 050300 | Berrocalejo de Aragona |
| 050338 | Blascomillán |
| 050343 | Blasconuño de Matababras |
| 050356 | Blascosancho |
| 050369 | Bohodón, El |
| 050375 | Bohoyo |
| 050381 | Bonilla de la Sierra |
| 050394 | Brabos |
| 050408 | Bularros |
| 050415 | Burgohondo |
| 050420 | Cabezas de Alambre |
| 050436 | Cabezas del Pozo |
| 050441 | Cabezas del Villar |
| 050454 | Cabizuela |
| 050467 | Canales |
| 050473 | Candeleda |
| 050489 | Cantiveros |
| 050492 | Cardeñosa |
| 050512 | Carrera, La |

| | |
|--------|----------------------------|
| 050527 | Casas del Puerto |
| 050533 | Casasola |
| 050548 | Casavieja |
| 050551 | Casillas |
| 050564 | Castellanos de Zapardiel |
| 050570 | Cebreros |
| 050586 | Cepeda la Mora |
| 050599 | Cillán |
| 050603 | Cisla |
| 050610 | Colilla, La |
| 050625 | Collado de Contreras |
| 050631 | Collado del Mirón |
| 050646 | Constanzana |
| 050659 | Crespos |
| 050662 | Cuevas del Valle |
| 050678 | Chamartín |
| 050697 | Donjimeno |
| 050701 | Donvidas |
| 050723 | Espinosa de los Caballeros |
| 050739 | Flores de Ávila |
| 050744 | Fontiveros |
| 050757 | Fresnedilla |
| 050760 | Fresno, El |
| 050776 | Fuente el Saúz |
| 050782 | Fuentes de Año |
| 050795 | Gallegos de Altamiro |
| 050809 | Gallegos de Sobrinos |
| 050816 | Garganta del Villar |

| | |
|--------|-----------------------|
| 050821 | Gavilanes |
| 050837 | Gemuño |
| 050842 | Gilbuena |
| 050855 | Gil García |
| 050868 | Gimialcón |
| 050874 | Gotarrendura |
| 050880 | Grandes y San Martín |
| 050893 | Guisando |
| 050907 | Gutierre-Muñoz |
| 050929 | Hernansancho |
| 050935 | Herradón de Pinares |
| 050940 | Herreros de Suso |
| 050953 | Higuera de las Dueñas |
| 050966 | Hija de Dios, La |
| 050972 | Horcajada, La |
| 050991 | Horcajo de las Torres |
| 051005 | Hornillo, El |
| 051012 | Hoyocasero |
| 051027 | Hoyo de Pinares, El |
| 051033 | Hoyorredondo |
| 051048 | Hoyos del Collado |
| 051051 | Hoyos del Espino |
| 051064 | Hoyos de Miguel Muñoz |
| 051070 | Hurtumpascual |
| 051086 | Junciana |
| 051099 | Langa |
| 051103 | Lanzahíta |
| 051125 | Losar del Barco, El |

| | |
|--------|------------------------------------|
| 051131 | Llanos de Tormes, Los |
| 051146 | Madrigal de las Altas Torres |
| 051159 | Maello |
| 051162 | Malpartida de Corneja |
| 051178 | Mamblas |
| 051184 | Mancera de Arriba |
| 051197 | Manjabálago y Ortigosa de Rioalmar |
| 051201 | Marlín |
| 051218 | Martiherrero |
| 051223 | Martínez |
| 051239 | Mediana de Voltoya |
| 051244 | Medinilla |
| 051257 | Mengamuñoz |
| 051260 | Mesegar de Corneja |
| 051276 | Mijares |
| 051282 | Mingorría |
| 051295 | Mirón, El |
| 051309 | Mironcillo |
| 051316 | Mirueña de los Infanzones |
| 051321 | Mombeltrán |
| 051337 | Monsalupe |
| 051342 | Moraleja de Matacabras |
| 051355 | Muñana |
| 051368 | Muñico |
| 051380 | Muñogalindo |
| 051393 | Muñogrande |
| 051407 | Muñomer del Peco |
| 051414 | Muñopepe |

| | |
|--------|------------------------|
| 051429 | Muñosancho |
| 051435 | Muñotello |
| 051440 | Narrillos del Álamo |
| 051453 | Narrillos del Rebollar |
| 051472 | Narros del Castillo |
| 051488 | Narros del Puerto |
| 051491 | Narros de Saldueña |
| 051511 | Navacedilla de Corneja |
| 051526 | Nava de Arévalo |
| 051532 | Nava del Barco |
| 051547 | Navadijos |
| 051550 | Navaescorial |
| 051563 | Navahondilla |
| 051579 | Navalacruz |
| 051585 | Navalmoral |
| 051598 | Navalonguilla |
| 051602 | Navalosa |
| 051619 | Navalperal de Pinares |
| 051624 | Navalperal de Tormes |
| 051630 | Navaluenga |
| 051645 | Navaquesera |
| 051658 | Navarredonda de Gredos |
| 051661 | Navarredondilla |
| 051677 | Navarrevisca |
| 051683 | Navas del Marqués, Las |
| 051696 | Navatalgordo |
| 051700 | Navatejares |
| 051717 | Neila de San Miguel |

| | |
|--------|------------------------|
| 051722 | Niharra |
| 051738 | Ojos-Albos |
| 051743 | Orbita |
| 051756 | Oso, El |
| 051769 | Padiernos |
| 051775 | Pajares de Adaja |
| 051781 | Palacios de Goda |
| 051794 | Papatrigo |
| 051808 | Parral, El |
| 051815 | Pascualcobo |
| 051820 | Pedro Bernardo |
| 051836 | Pedro-Rodríguez |
| 051841 | Peguerinos |
| 051854 | Peñalba de Ávila |
| 051867 | Piedrahíta |
| 051873 | Piedralaves |
| 051889 | Poveda |
| 051892 | Poyales del Hoyo |
| 051906 | Pozanco |
| 051913 | Pradosegar |
| 051928 | Puerto Castilla |
| 051934 | Rasueros |
| 051949 | Riocabado |
| 051952 | Riofrío |
| 051965 | Rivilla de Barajas |
| 051971 | Salobral |
| 051987 | Salvadiós |
| 051990 | San Bartolomé de Béjar |

| | |
|--------|------------------------------------|
| 052004 | San Bartolomé de Corneja |
| 052011 | San Bartolomé de Pinares |
| 052047 | Sanchidrián |
| 052050 | Sanchorreja |
| 052063 | San Esteban de los Patos |
| 052079 | San Esteban del Valle |
| 052085 | San Esteban de Zapardiel |
| 052098 | San García de Ingelmos |
| 052102 | San Juan de la Encinilla |
| 052119 | San Juan de la Nava |
| 052124 | San Juan del Molinillo |
| 052130 | San Juan del Olmo |
| 052145 | San Lorenzo de Tormes |
| 052158 | San Martín de la Vega del Alberche |
| 052161 | San Martín del Pimpollar |
| 052177 | San Miguel de Corneja |
| 052183 | San Miguel de Serrezuela |
| 052196 | San Pascual |
| 052200 | San Pedro del Arroyo |
| 052217 | Santa Cruz del Valle |
| 052222 | Santa Cruz de Pinares |
| 052243 | Santa María del Arroyo |
| 052256 | Santa María del Berrocal |
| 052269 | Santa María de los Caballeros |
| 052275 | Santa María del Tiétar |
| 052281 | Santiago del Collado |
| 052294 | Santo Domingo de las Posadas |
| 052308 | Santo Tomás de Zabarcos |

| | |
|--------|--------------------------|
| 052315 | San Vicente de Arévalo |
| 052320 | Serrada, La |
| 052336 | Serranillos |
| 052341 | Sigeres |
| 052354 | Sinlabajos |
| 052367 | Solana de Ávila |
| 052373 | Solana de Rioalmar |
| 052389 | Solosancho |
| 052392 | Sotalbo |
| 052406 | Sotillo de la Adrada |
| 052413 | Tiemblo, El |
| 052428 | Tiñosillos |
| 052434 | Tolbaños |
| 052449 | Tormellas |
| 052452 | Tornadizos de Ávila |
| 052465 | Tórtoles |
| 052471 | Torre, La |
| 052490 | Umbrías |
| 052510 | Vadillo de la Sierra |
| 052525 | Valdecasa |
| 052531 | Vega de Santa María |
| 052546 | Velayos |
| 052562 | Villaflor |
| 052578 | Villafranca de la Sierra |
| 052584 | Villanueva de Gómez |
| 052597 | Villanueva del Aceral |
| 052601 | Villanueva del Campillo |
| 052618 | Villar de Corneja |

| | |
|--------|-------------------------|
| 052623 | Villarejo del Valle |
| 052639 | Villatoro |
| 052644 | Viñegra de Moraña |
| 052657 | Vita |
| 052660 | Zapardiel de la Cañada |
| 052676 | Zapardiel de la Ribera |
| 059014 | San Juan de Gredos |
| 059029 | Santa María del Cubillo |
| 059035 | Diego del Carpio |
| 059040 | Santiago del Tormes |
| 059053 | Villanueva de Ávila |
| 060016 | Acedera |
| 060021 | Aceuchal |
| 060037 | Ahillones |
| 060042 | Alange |
| 060055 | Albuera, La |
| 060068 | Alburquerque |
| 060074 | Alconchel |
| 060080 | Alconera |
| 060093 | Aljucén |
| 060107 | Almendral |
| 060114 | Almendralejo |
| 060129 | Arroyo de San Serván |
| 060135 | Atalaya |
| 060140 | Azuaga |
| 060153 | Badajoz |
| 060166 | Barcarrota |
| 060172 | Baterno |

| | |
|--------|---------------------------|
| 060188 | Benquerencia de la Serena |
| 060191 | Berlanga |
| 060205 | Bienvvenida |
| 060212 | Bodonal de la Sierra |
| 060227 | Burguillos del Cerro |
| 060233 | Cabeza del Buey |
| 060248 | Cabeza la Vaca |
| 060251 | Calamonte |
| 060264 | Calera de León |
| 060270 | Calzadilla de los Barros |
| 060286 | Campanario |
| 060299 | Campillo de Llerena |
| 060303 | Capilla |
| 060310 | Carmonita |
| 060325 | Carrascalejo, El |
| 060331 | Casas de Don Pedro |
| 060346 | Casas de Reina |
| 060359 | Castilblanco |
| 060362 | Castuera |
| 060378 | Codosera, La |
| 060384 | Cordobilla de Lácara |
| 060397 | Coronada, La |
| 060401 | Corte de Peleas |
| 060418 | Cristina |
| 060423 | Cheles |
| 060439 | Don Álvaro |
| 060444 | Don Benito |
| 060457 | Entrín Bajo |

| | |
|--------|---------------------------|
| 060460 | Esparragalejo |
| 060476 | Esparragosa de la Serena |
| 060482 | Esparragosa de Lares |
| 060495 | Feria |
| 060508 | Fregenal de la Sierra |
| 060515 | Fuenlabrada de los Montes |
| 060520 | Fuente de Cantos |
| 060536 | Fuente del Arco |
| 060541 | Fuente del Maestro |
| 060554 | Fuentes de León |
| 060567 | Garbayuela |
| 060573 | Garlitos |
| 060589 | Garrovilla, La |
| 060592 | Granja de Torrehermosa |
| 060606 | Guareña |
| 060613 | Haba, La |
| 060628 | Helechosa de los Montes |
| 060634 | Herrera del Duque |
| 060649 | Higuera de la Serena |
| 060652 | Higuera de Llerena |
| 060665 | Higuera de Vargas |
| 060671 | Higuera la Real |
| 060687 | Hinojosa del Valle |
| 060690 | Hornachos |
| 060704 | Jerez de los Caballeros |
| 060711 | Lapa, La |
| 060726 | Lobón |
| 060732 | Llera |

| | |
|--------|--------------------------|
| 060747 | Llerena |
| 060750 | Magacela |
| 060763 | Maguilla |
| 060779 | Malcocinado |
| 060785 | Malpartida de la Serena |
| 060798 | Manchita |
| 060802 | Medellín |
| 060819 | Medina de las Torres |
| 060824 | Mengabril |
| 060830 | Mérida |
| 060845 | Mirandilla |
| 060858 | Monesterio |
| 060861 | Montemolín |
| 060877 | Monterrubio de la Serena |
| 060883 | Montijo |
| 060896 | Morera, La |
| 060900 | Nava de Santiago, La |
| 060917 | Navalvillar de Pela |
| 060922 | Nogales |
| 060938 | Oliva de la Frontera |
| 060943 | Oliva de Mérida |
| 060956 | Olivenza |
| 060969 | Orellana de la Sierra |
| 060975 | Orellana la Vieja |
| 060981 | Palomas |
| 060994 | Parra, La |
| 061008 | Peñalsordo |
| 061015 | Peraleda del Zaucejo |

| | |
|--------|---------------------------|
| 061020 | Puebla de Alcocer |
| 061036 | Puebla de la Calzada |
| 061041 | Puebla de la Reina |
| 061054 | Puebla del Maestro |
| 061067 | Puebla del Prior |
| 061073 | Puebla de Obando |
| 061089 | Puebla de Sancho Pérez |
| 061092 | Quintana de la Serena |
| 061106 | Reina |
| 061113 | Rena |
| 061128 | Retamal de Llerena |
| 061134 | Ribera del Fresno |
| 061149 | Risco |
| 061152 | Roca de la Sierra, La |
| 061165 | Salvaleón |
| 061171 | Salvatierra de los Barros |
| 061187 | Sancti-Spíritus |
| 061190 | San Pedro de Mérida |
| 061204 | Santa Amalia |
| 061211 | Santa Marta |
| 061226 | Santos de Maimona, Los |
| 061232 | San Vicente de Alcántara |
| 061247 | Segura de León |
| 061250 | Siruela |
| 061263 | Solana de los Barros |
| 061279 | Talarrubias |
| 061285 | Talavera la Real |
| 061298 | Táliga |

| | |
|--------|---------------------------|
| 061302 | Tamurejo |
| 061319 | Torre de Miguel Sesmero |
| 061324 | Torremayor |
| 061330 | Torremejía |
| 061345 | Trasierra |
| 061358 | Trujillanos |
| 061361 | Usagre |
| 061377 | Valdecaballeros |
| 061383 | Valdetorres |
| 061396 | Valencia de las Torres |
| 061400 | Valencia del Mombuey |
| 061417 | Valencia del Ventoso |
| 061422 | Valverde de Burguillos |
| 061438 | Valverde de Leganés |
| 061443 | Valverde de Llerena |
| 061456 | Valverde de Mérida |
| 061469 | Valle de la Serena |
| 061475 | Valle de Matamoros |
| 061481 | Valle de Santa Ana |
| 061494 | Villafranca de los Barros |
| 061507 | Villagarcía de la Torre |
| 061514 | Villagonzalo |
| 061529 | Villalba de los Barros |
| 061535 | Villanueva de la Serena |
| 061540 | Villanueva del Fresno |
| 061553 | Villar del Rey |
| 061566 | Villar de Rena |
| 061572 | Villarta de los Montes |

| | |
|--------|--------------------------|
| 061588 | Zafra |
| 061591 | Zahínos |
| 061605 | Zalamea de la Serena |
| 061612 | Zarza-Capilla |
| 061627 | Zarza, La |
| 069017 | Valdelacalzada |
| 069022 | Pueblonuevo del Guadiana |
| 069038 | Guadiana del Caudillo |
| 070012 | Alaró |
| 070027 | Alaior |
| 070033 | Alcúdia |
| 070048 | Algaida |
| 070051 | Andratx |
| 070064 | Artà |
| 070070 | Banyalbufar |
| 070086 | Binissalem |
| 070099 | Búger |
| 070103 | Bunyola |
| 070110 | Calvià |
| 070125 | Campanet |
| 070131 | Campos |
| 070146 | Capdepera |
| 070159 | Ciudadella de Menorca |
| 070162 | Consell |
| 070178 | Costitx |
| 070184 | Deià |
| 070197 | Escorca |
| 070201 | Esporles |

| | |
|--------|-------------------------|
| 070218 | Estellencs |
| 070223 | Felanitx |
| 070239 | Ferrerries |
| 070244 | Formentera |
| 070257 | Fornalutx |
| 070260 | Eivissa |
| 070276 | Inca |
| 070282 | Lloret de Vistalegre |
| 070295 | Lloseta |
| 070309 | Llubí |
| 070316 | Llucmajor |
| 070321 | Maó-Mahón |
| 070337 | Manacor |
| 070342 | Mancor de la Vall |
| 070355 | Maria de la Salut |
| 070368 | Marratxí |
| 070374 | Mercadal, Es |
| 070380 | Montuïri |
| 070393 | Muro |
| 070407 | Palma de Mallorca |
| 070414 | Petra |
| 070429 | Pollença |
| 070435 | Porreres |
| 070440 | Pobla, Sa |
| 070453 | Puigpunyent |
| 070466 | Sant Antoni de Portmany |
| 070472 | Sencelles |
| 070488 | Sant Josep de sa Talaia |

| | |
|--------|----------------------------|
| 070491 | Sant Joan |
| 070504 | Sant Joan de Labritja |
| 070511 | Sant Llorenç des Cardassar |
| 070526 | Sant Lluís |
| 070532 | Santa Eugènia |
| 070547 | Santa Eulària des Riu |
| 070550 | Santa Margalida |
| 070563 | Santa Maria del Camí |
| 070579 | Santanyí |
| 070585 | Selva |
| 070598 | Salines, Ses |
| 070602 | Sineu |
| 070619 | Sóller |
| 070624 | Son Servera |
| 070630 | Valldemossa |
| 070645 | Castell, Es |
| 070658 | Vilafranca de Bonany |
| 079013 | Ariany |
| 079028 | Migjorn Gran, Es |
| 080018 | Abdera |
| 080023 | Aguilar de Segarra |
| 080039 | Alella |
| 080044 | Alpens |
| 080057 | Ametlla del Vallès, L' |
| 080060 | Arenys de Mar |
| 080076 | Arenys de Munt |
| 080082 | Argençola |
| 080095 | Argentona |

| | |
|--------|-----------------------|
| 080109 | Artés |
| 080116 | Avià |
| 080121 | Avinyó |
| 080137 | Avinyonet del Penedès |
| 080142 | Aiguafreda |
| 080155 | Badalona |
| 080168 | Bagà |
| 080174 | Balenyà |
| 080180 | Balsareny |
| 080193 | Barcelona |
| 080207 | Begues |
| 080214 | Bellprat |
| 080229 | Berga |
| 080235 | Bigues i Riells |
| 080240 | Borredà |
| 080253 | Bruc, El |
| 080266 | Brull, El |
| 080272 | Cabanyes, Les |
| 080288 | Cabrera d'Anoia |
| 080291 | Cabrera de Mar |
| 080305 | Cabrils |
| 080312 | Calaf |
| 080327 | Caldes d'Estrac |
| 080333 | Caldes de Montbui |
| 080348 | Calders |
| 080351 | Calella |
| 080364 | Calonge de Segarra |
| 080370 | Calldetenes |

| | |
|--------|----------------------------|
| 080386 | Callús |
| 080399 | Campins |
| 080403 | Canet de Mar |
| 080410 | Canovelles |
| 080425 | Cànoves i Samalús |
| 080431 | Canyelles |
| 080446 | Capellades |
| 080459 | Capolat |
| 080462 | Cardedeu |
| 080478 | Cardona |
| 080484 | Carme |
| 080497 | Casserres |
| 080500 | Castellar del Riu |
| 080517 | Castellar del Vallès |
| 080522 | Castellar de n'Hug |
| 080538 | Castellbell i el Vilar |
| 080543 | Castellbisbal |
| 080556 | Castellcir |
| 080569 | Castelldefels |
| 080575 | Castell de l'Areny |
| 080581 | Castellet i la Gornal |
| 080594 | Castellfollit del Boix |
| 080608 | Castellfollit de Riubregós |
| 080615 | Castellgalí |
| 080620 | Castellnou de Bages |
| 080636 | Castellolí |
| 080641 | Castellterçol |
| 080654 | Castellví de la Marca |

| | |
|--------|----------------------------|
| 080667 | Castellví de Rosanes |
| 080673 | Centelles |
| 080689 | Cervelló |
| 080692 | Collbató |
| 080706 | Collsuspina |
| 080713 | Copons |
| 080728 | Corbera de Llobregat |
| 080734 | Cornellà de Llobregat |
| 080749 | Cubelles |
| 080752 | Dosrius |
| 080765 | Esparreguera |
| 080771 | Esplugues de Llobregat |
| 080787 | Espunyola, L' |
| 080790 | Estany, L' |
| 080804 | Fígols |
| 080811 | Fogars de Montclús |
| 080826 | Fogars de la Selva |
| 080832 | Folgueroles |
| 080847 | Fonollosa |
| 080850 | Font-rubí |
| 080863 | Franqueses del Vallès, Les |
| 080879 | Gallifa |
| 080885 | Garriga, La |
| 080898 | Gavà |
| 080902 | Gaià |
| 080919 | Gelida |
| 080924 | Gironella |
| 080930 | Gisclareny |

| | |
|--------|-----------------------------|
| 080945 | Granada, La |
| 080958 | Granera |
| 080961 | Granollers |
| 080977 | Gualba |
| 080983 | Sant Salvador de Guardiola |
| 080996 | Guardiola de Berguedà |
| 081000 | Gurb |
| 081017 | Hospitalet de Llobregat, L' |
| 081022 | Igualada |
| 081038 | Jorba |
| 081043 | Llacuna, La |
| 081056 | Llagosta, La |
| 081069 | Llinars del Vallès |
| 081075 | Lliçà d'Amunt |
| 081081 | Lliçà de Vall |
| 081094 | Lluçà |
| 081108 | Malgrat de Mar |
| 081115 | Malla |
| 081120 | Manlleu |
| 081136 | Manresa |
| 081141 | Martorell |
| 081154 | Martorelles |
| 081167 | Masies de Roda, Les |
| 081173 | Masies de Voltregà, Les |
| 081189 | Masnou, El |
| 081192 | Masquefa |
| 081206 | Matadepera |
| 081213 | Mataró |

| | |
|--------|-------------------------|
| 081228 | Mediona |
| 081234 | Molins de Rei |
| 081249 | Mollet del Vallès |
| 081252 | Montcada i Reixac |
| 081265 | Montgat |
| 081271 | Monistrol de Montserrat |
| 081287 | Monistrol de Calders |
| 081290 | Muntanyola |
| 081304 | Montclar |
| 081311 | Montesquiu |
| 081326 | Montmajor |
| 081332 | Montmaneu |
| 081347 | Figaró-Montmany |
| 081350 | Montmeló |
| 081363 | Montornès del Vallès |
| 081379 | Montseny |
| 081385 | Moià |
| 081398 | Mura |
| 081402 | Navarcles |
| 081419 | Navàs |
| 081424 | Nou de Berguedà, La |
| 081430 | Òdena |
| 081445 | Olvan |
| 081458 | Olèrdola |
| 081461 | Olesa de Bonesvalls |
| 081477 | Olesa de Montserrat |
| 081483 | Olivella |
| 081496 | Olost |

| | |
|--------|---------------------------|
| 081509 | Orís |
| 081516 | Oristà |
| 081521 | Orpí |
| 081537 | Òrrius |
| 081542 | Pacs del Penedès |
| 081555 | Palafolls |
| 081568 | Palau-solità i Plegamans |
| 081574 | Pallejà |
| 081580 | Papiol, El |
| 081593 | Parets del Vallès |
| 081607 | Perafita |
| 081614 | Piera |
| 081629 | Hostalets de Pierola, Els |
| 081635 | Pineda de Mar |
| 081640 | Pla del Penedès, El |
| 081653 | Pobla de Claramunt, La |
| 081666 | Pobla de Lillet, La |
| 081672 | Polinyà |
| 081688 | Pontons |
| 081691 | Prat de Llobregat, El |
| 081705 | Prats de Rei, Els |
| 081712 | Prats de Lluçanès |
| 081727 | Premià de Mar |
| 081748 | Puigdàlber |
| 081751 | Puig-reig |
| 081764 | Pujalt |
| 081770 | Quar, La |
| 081786 | Rajadell |

| | |
|--------|---------------------------------|
| 081799 | Rellinars |
| 081803 | Ripollet |
| 081810 | Roca del Vallès, La |
| 081825 | Pont de Vilomara i Rocafort, El |
| 081831 | Roda de Ter |
| 081846 | Rubí |
| 081859 | Rubió |
| 081878 | Sabadell |
| 081884 | Sagàs |
| 081897 | Sant Pere Sallavinera |
| 081901 | Saldes |
| 081918 | Sallent |
| 081923 | Santpedor |
| 081939 | Sant Iscle de Vallalta |
| 081944 | Sant Adrià de Besòs |
| 081957 | Sant Agustí de Lluçanès |
| 081960 | Sant Andreu de la Barca |
| 081976 | Sant Andreu de Llavaneres |
| 081982 | Sant Antoni de Vilamajor |
| 081995 | Sant Bartomeu del Grau |
| 082009 | Sant Boi de Llobregat |
| 082016 | Sant Boi de Lluçanès |
| 082021 | Sant Celoni |
| 082037 | Sant Cebrià de Vallalta |
| 082042 | Sant Climent de Llobregat |
| 082055 | Sant Cugat del Vallès |
| 082068 | Sant Cugat Sesgarrigues |
| 082074 | Sant Esteve de Palautordera |

| | |
|--------|----------------------------|
| 082080 | Sant Esteve Sesrovires |
| 082093 | Sant Fost de Campsentelles |
| 082107 | Sant Feliu de Codines |
| 082114 | Sant Feliu de Llobregat |
| 082129 | Sant Feliu Sasserra |
| 082135 | Sant Fruitós de Bages |
| 082140 | Vilassar de Dalt |
| 082153 | Sant Hipòlit de Voltregà |
| 082166 | Sant Jaume de Frontanyà |
| 082172 | Sant Joan Despí |
| 082188 | Sant Joan de Vilatorrada |
| 082191 | Vilassar de Mar |
| 082205 | Sant Julià de Vilatorra |
| 082212 | Sant Just Desvern |
| 082227 | Sant Llorenç d'Hortons |
| 082233 | Sant Llorenç Savall |
| 082248 | Sant Martí de Centelles |
| 082251 | Sant Martí d'Albars |
| 082264 | Sant Martí de Tous |
| 082270 | Sant Martí Sarroca |
| 082286 | Sant Martí Sesgueioles |
| 082299 | Sant Mateu de Bages |
| 082303 | Premià de Dalt |
| 082310 | Sant Pere de Ribes |
| 082325 | Sant Pere de Riudebitlles |
| 082331 | Sant Pere de Torelló |
| 082346 | Sant Pere de Vilamajor |
| 082359 | Sant Pol de Mar |

| | |
|--------|------------------------------|
| 082362 | Sant Quintí de Mediona |
| 082378 | Sant Quirze de Besora |
| 082384 | Sant Quirze del Vallès |
| 082397 | Sant Quirze Safaja |
| 082401 | Sant Sadurní d'Anoia |
| 082418 | Sant Sadurní d'Osormort |
| 082423 | Marganell |
| 082439 | Santa Cecília de Voltregà |
| 082444 | Santa Coloma de Cervelló |
| 082457 | Santa Coloma de Gramenet |
| 082460 | Santa Eugènia de Berga |
| 082476 | Santa Eulàlia de Riuprimer |
| 082482 | Santa Eulàlia de Ronçana |
| 082495 | Santa Fe del Penedès |
| 082508 | Santa Margarida de Montbui |
| 082515 | Santa Margarida i els Monjos |
| 082520 | Barberà del Vallès |
| 082536 | Santa Maria de Besora |
| 082541 | Esquirol, L' |
| 082554 | Santa Maria de Merlès |
| 082567 | Santa Maria de Martorelles |
| 082573 | Santa Maria de Miralles |
| 082589 | Santa Maria d'Oló |
| 082592 | Santa Maria de Palautordera |
| 082606 | Santa Perpètua de Mogoda |
| 082613 | Santa Susanna |
| 082628 | Sant Vicenç de Castellet |
| 082634 | Sant Vicenç dels Horts |

| | |
|--------|------------------------|
| 082649 | Sant Vicenç de Montalt |
| 082652 | Sant Vicenç de Torelló |
| 082665 | Cerdanyola del Vallès |
| 082671 | Sentmenat |
| 082687 | Cercs |
| 082690 | Seva |
| 082704 | Sitges |
| 082711 | Sobremunt |
| 082726 | Sora |
| 082732 | Subirats |
| 082747 | Súria |
| 082750 | Tavèrnoles |
| 082763 | Tagamanent |
| 082779 | Talamanca |
| 082785 | Taradell |
| 082798 | Terrassa |
| 082802 | Tavertet |
| 082819 | Teià |
| 082824 | Tiana |
| 082830 | Tona |
| 082845 | Tordera |
| 082858 | Torelló |
| 082861 | Torre de Claramunt, La |
| 082877 | Torrelavit |
| 082883 | Torrelles de Foix |
| 082896 | Torrelles de Llobregat |
| 082900 | Ullastrell |
| 082917 | Vacarisses |

| | |
|--------|--------------------------|
| 082922 | Vallbona d'Anoia |
| 082938 | Vallcebre |
| 082943 | Vallgorguina |
| 082956 | Vallirana |
| 082969 | Vallromanes |
| 082975 | Veciana |
| 082981 | Vic |
| 082994 | Vilada |
| 083008 | Viladecavalls |
| 083015 | Viladecans |
| 083020 | Vilanova del Camí |
| 083036 | Vilanova de Sau |
| 083041 | Vilobí del Penedès |
| 083054 | Vilafranca del Penedès |
| 083067 | Vilalba Sasserra |
| 083073 | Vilanova i la Geltrú |
| 083089 | Viver i Serrateix |
| 089019 | Rupit i Pruit |
| 089024 | Vilanova del Vallès |
| 089030 | Sant Julià de Cerdanyola |
| 089045 | Badia del Vallès |
| 089058 | Palma de Cervelló, La |
| 090011 | Abajas |
| 090032 | Adrada de Haza |
| 090063 | Aguas Cándidas |
| 090079 | Aguilar de Bureba |
| 090098 | Albillos |
| 090102 | Alcocero de Mola |

| | |
|--------|--------------------------|
| 090119 | Alfoz de Bricia |
| 090124 | Alfoz de Santa Gadea |
| 090130 | Altable |
| 090145 | Altos, Los |
| 090161 | Ameyugo |
| 090177 | Anguix |
| 090183 | Aranda de Duero |
| 090196 | Arandilla |
| 090200 | Arauzo de Miel |
| 090217 | Arauzo de Salce |
| 090222 | Arauzo de Torre |
| 090238 | Arcos |
| 090243 | Arenillas de Riopisuerga |
| 090256 | Arija |
| 090269 | Arlanzón |
| 090275 | Arroya de Oca |
| 090294 | Atapuerca |
| 090308 | Ausines, Los |
| 090320 | Avellanosa de Muñó |
| 090336 | Bahabón de Esgueva |
| 090341 | Balbases, Los |
| 090354 | Baños de Valdearados |
| 090367 | Bañuelos de Bureba |
| 090373 | Barbadillo de Herreros |
| 090389 | Barbadillo del Mercado |
| 090392 | Barbadillo del Pez |
| 090413 | Barrio de Muñó |
| 090434 | Barrios de Bureba, Los |

| | |
|--------|-----------------------|
| 090449 | Barrios de Colina |
| 090452 | Basconcillos del Tozo |
| 090465 | Bascuñana |
| 090471 | Belbimbre |
| 090487 | Belorado |
| 090503 | Berberana |
| 090510 | Berlangas de Roa |
| 090525 | Berzosa de Bureba |
| 090546 | Bozoó |
| 090559 | Brazacorta |
| 090562 | Briviesca |
| 090578 | Bugedo |
| 090584 | Buniel |
| 090597 | Burgos |
| 090601 | Busto de Bureba |
| 090618 | Cabañes de Esgueva |
| 090623 | Cabezón de la Sierra |
| 090639 | Cavia |
| 090644 | Caleruega |
| 090657 | Campillo de Aranda |
| 090660 | Campolara |
| 090676 | Canicosa de la Sierra |
| 090682 | Cantabrana |
| 090709 | Carazo |
| 090716 | Carcedo de Bureba |
| 090721 | Carcedo de Burgos |
| 090737 | Cardeñadijo |
| 090742 | Cardeñajimeno |

| | |
|--------|--------------------------|
| 090755 | Cardeñuela Riopico |
| 090768 | Carrias |
| 090774 | Cascajares de Bureba |
| 090780 | Cascajares de la Sierra |
| 090793 | Castellanos de Castro |
| 090829 | Castildelgado |
| 090835 | Castil de Peones |
| 090840 | Castrillo de la Reina |
| 090853 | Castrillo de la Vega |
| 090866 | Castrillo del Val |
| 090888 | Castrillo de Riopisuerga |
| 090905 | Castrillo Matajudíos |
| 090912 | Castrojeriz |
| 090933 | Cayuela |
| 090948 | Cebrecos |
| 090951 | Celada del Camino |
| 090986 | Cerezo de Río Tirón |
| 091003 | Cerratón de Juarros |
| 091010 | Ciardoncha |
| 091025 | Cillaperlata |
| 091031 | Cilleruelo de Abajo |
| 091046 | Cilleruelo de Arriba |
| 091059 | Ciruelos de Cervera |
| 091084 | Cogollos |
| 091097 | Condado de Treviño |
| 091101 | Contreras |
| 091123 | Coruña del Conde |
| 091139 | Covarrubias |

| | |
|--------|-----------------------------|
| 091144 | Cubillo del Campo |
| 091157 | Cubo de Bureba |
| 091176 | Cueva de Roa, La |
| 091195 | Cuevas de San Clemente |
| 091209 | Encío |
| 091221 | Espinosa de Cervera |
| 091237 | Espinosa del Camino |
| 091242 | Espinosa de los Monteros |
| 091255 | Estépar |
| 091274 | Fontioso |
| 091280 | Frاندovínez |
| 091293 | Fresneda de la Sierra Tirón |
| 091307 | Fresneña |
| 091314 | Fresnillo de las Dueñas |
| 091329 | Fresno de Río Tirón |
| 091335 | Fresno de Rodilla |
| 091340 | Frías |
| 091353 | Fuentebureba |
| 091366 | Fuentecén |
| 091372 | Fuentelcésped |
| 091388 | Fuentelisendo |
| 091391 | Fuentemolinos |
| 091405 | Fuentenebro |
| 091412 | Fuentespina |
| 091433 | Galbarros |
| 091448 | Gallega, La |
| 091486 | Grijalba |
| 091499 | Grisaleña |

| | |
|--------|-------------------------|
| 091519 | Gumiel de Izán |
| 091524 | Gumiel de Mercado |
| 091545 | Hacinas |
| 091558 | Haza |
| 091596 | Hontanas |
| 091600 | Hontangas |
| 091622 | Hontoria de la Cantera |
| 091638 | Hontoria del Pinar |
| 091643 | Hontoria de Valdearados |
| 091669 | Hormazas, Las |
| 091675 | Hornillos del Camino |
| 091681 | Horra, La |
| 091694 | Hortigüela |
| 091708 | Hoyales de Roa |
| 091720 | Huérmece |
| 091736 | Huerta de Arriba |
| 091741 | Huerta de Rey |
| 091754 | Humada |
| 091767 | Hurones |
| 091773 | Ibeas de Juarros |
| 091789 | Ibrillos |
| 091792 | Iglesiarribia |
| 091806 | Iglesias |
| 091813 | Isar |
| 091828 | Itero del Castillo |
| 091834 | Jaramillo de la Fuente |
| 091849 | Jaramillo Quemado |
| 091890 | Junta de Traslaloma |

| | |
|--------|------------------------------|
| 091904 | Junta de Villalba de Losa |
| 091911 | Jurisdicción de Lara |
| 091926 | Jurisdicción de San Zadornil |
| 091947 | Lerma |
| 091950 | Llano de Bureba |
| 091963 | Madrigal del Monte |
| 091979 | Madrigalejo del Monte |
| 091985 | Mahamud |
| 091998 | Mambrilla de Castrejón |
| 092002 | Mambrillas de Lara |
| 092019 | Mamolar |
| 092024 | Manciles |
| 092061 | Mazuela |
| 092083 | Mecerreyes |
| 092096 | Medina de Pomar |
| 092117 | Melgar de Fernamental |
| 092138 | Merindad de Cuesta-Urria |
| 092143 | Merindad de Montija |
| 092156 | Merindad de Sotoscueva |
| 092169 | Merindad de Valdeporres |
| 092175 | Merindad de Valdivielso |
| 092181 | Milagros |
| 092194 | Miranda de Ebro |
| 092208 | Miraveche |
| 092215 | Modúbar de la Emparedada |
| 092236 | Monasterio de la Sierra |
| 092241 | Monasterio de Rodilla |
| 092254 | Moncalvillo |

| | |
|--------|----------------------------------|
| 092267 | Monterrubio de la Demanda |
| 092273 | Montorio |
| 092289 | Moradillo de Roa |
| 092292 | Nava de Roa |
| 092306 | Navas de Bureba |
| 092313 | Nebreda |
| 092328 | Neila |
| 092352 | Olmedillo de Roa |
| 092365 | Olmillos de Muñó |
| 092387 | Oña |
| 092390 | Oquillas |
| 092411 | Orbaneja Riopico |
| 092426 | Padilla de Abajo |
| 092432 | Padilla de Arriba |
| 092447 | Padrones de Bureba |
| 092463 | Palacios de la Sierra |
| 092479 | Palacios de Riopisuerga |
| 092485 | Palazuelos de la Sierra |
| 092498 | Palazuelos de Muñó |
| 092501 | Pampliega |
| 092518 | Pancorbo |
| 092539 | Pardilla |
| 092557 | Partido de la Sierra en Tobalina |
| 092560 | Pedrosa de Duero |
| 092576 | Pedrosa del Páramo |
| 092582 | Pedrosa del Príncipe |
| 092595 | Pedrosa de Río Úrbel |
| 092616 | Peñaranda de Duero |

| | |
|--------|--------------------------|
| 092621 | Peral de Arlanza |
| 092655 | Piernigas |
| 092668 | Pineda de la Sierra |
| 092674 | Pineda Trasmonte |
| 092680 | Pinilla de los Barruecos |
| 092693 | Pinilla de los Moros |
| 092707 | Pinilla Trasmonte |
| 092729 | Pozza de la Sal |
| 092735 | Prádanos de Bureba |
| 092740 | Pradoluengo |
| 092753 | Presencio |
| 092766 | Puebla de Arganzón, La |
| 092772 | Puentedura |
| 092791 | Quemada |
| 092805 | Quintanabureba |
| 092812 | Quintana del Pidio |
| 092833 | Quintanaález |
| 092870 | Quintanaortuño |
| 092886 | Quintanapalla |
| 092899 | Quintanar de la Sierra |
| 092925 | Quintanavides |
| 092946 | Quintanilla de la Mata |
| 092959 | Quintanilla del Coco |
| 092978 | Quintanillas, Las |
| 092984 | Quintanilla San García |
| 093018 | Quintanilla Vivar |
| 093023 | Rabanera del Pinar |
| 093039 | Rábanos |

| | |
|--------|------------------------|
| 093044 | Rabé de las Calzadas |
| 093060 | Rebolledo de la Torre |
| 093076 | Redecilla del Camino |
| 093082 | Redecilla del Campo |
| 093095 | Regumiel de la Sierra |
| 093109 | Reinoso |
| 093116 | Retuerta |
| 093121 | Revilla y Ahedo, La |
| 093142 | Revilla del Campo |
| 093155 | Revillarruz |
| 093168 | Revilla Vallejera |
| 093174 | Rezmondo |
| 093180 | Riocavado de la Sierra |
| 093214 | Roa |
| 093235 | Rojas |
| 093253 | Royuela de Río Franco |
| 093266 | Rubena |
| 093272 | Rublacedo de Abajo |
| 093288 | Rucandio |
| 093291 | Salas de Bureba |
| 093305 | Salas de los Infantes |
| 093327 | Saldaña de Burgos |
| 093348 | Salinillas de Bureba |
| 093351 | San Adrián de Juarros |
| 093370 | San Juan del Monte |
| 093386 | San Mamés de Burgos |
| 093399 | San Martín de Rubiales |
| 093403 | San Millán de Lara |

| | |
|--------|-----------------------------|
| 093431 | Santa Cecilia |
| 093459 | Santa Cruz de la Salceda |
| 093462 | Santa Cruz del Valle Urbión |
| 093478 | Santa Gadea del Cid |
| 093484 | Santa Inés |
| 093500 | Santa María del Campo |
| 093517 | Santa María del Invierno |
| 093522 | Santa María del Mercadillo |
| 093538 | Santa María Rivarredonda |
| 093543 | Santa Olalla de Bureba |
| 093556 | Santibáñez de Esgueva |
| 093569 | Santibáñez del Val |
| 093581 | Santo Domingo de Silos |
| 093608 | San Vicente del Valle |
| 093615 | Sargentos de la Lora |
| 093620 | Sarracín |
| 093636 | Sasamón |
| 093654 | Sequera de Haza, La |
| 093667 | Solarana |
| 093689 | Sordillos |
| 093692 | Sotillo de la Ribera |
| 093728 | Sotragero |
| 093734 | Sotresgudo |
| 093749 | Susinos del Páramo |
| 093752 | Tamarón |
| 093771 | Tardajos |
| 093787 | Tejada |
| 093804 | Terradillos de Esgueva |

| | |
|--------|------------------------|
| 093811 | Tinieblas de la Sierra |
| 093826 | Tobar |
| 093847 | Tordómar |
| 093863 | Torrecilla del Monte |
| 093879 | Torregalindo |
| 093885 | Torrelara |
| 093898 | Torrepadre |
| 093902 | Torresandino |
| 093919 | Tórtoles de Esgueva |
| 093924 | Tosantos |
| 093945 | Trespaderne |
| 093958 | Tubilla del Agua |
| 093961 | Tubilla del Lago |
| 093983 | Úrbel del Castillo |
| 094000 | Vadocondes |
| 094038 | Valdeande |
| 094056 | Valdezate |
| 094069 | Valdorros |
| 094075 | Valmala |
| 094081 | Vallarta de Bureba |
| 094094 | Valle de Manzanedo |
| 094108 | Valle de Mena |
| 094115 | Valle de Oca |
| 094120 | Valle de Tobalina |
| 094136 | Valle de Valdebezana |
| 094141 | Valle de Valdelaguna |
| 094154 | Valle de Valdelucio |
| 094167 | Valle de Zamanzas |

| | |
|--------|---------------------------|
| 094173 | Vallejera |
| 094189 | Valles de Palenzuela |
| 094192 | Valluércanes |
| 094213 | Vid y Barrios, La |
| 094228 | Vid de Bureba, La |
| 094234 | Vileña |
| 094249 | Viloria de Rioja |
| 094252 | Vilviestre del Pinar |
| 094271 | Villadiego |
| 094287 | Villaescusa de Roa |
| 094290 | Villaescusa la Sombria |
| 094304 | Villaespasa |
| 094311 | Villafranca Montes de Oca |
| 094326 | Villafruela |
| 094332 | Villagalijo |
| 094347 | Villagonzalo Pedernales |
| 094379 | Villahoz |
| 094385 | Villalba de Duero |
| 094398 | Villalbilla de Burgos |
| 094402 | Villalbilla de Gumiel |
| 094419 | Villaldemiro |
| 094424 | Villalmanzo |
| 094430 | Villamayor de los Montes |
| 094445 | Villamayor de Treviño |
| 094458 | Villambistia |
| 094461 | Villamedianilla |
| 094477 | Villamiel de la Sierra |
| 094483 | Villangómez |

| | |
|--------|---|
| 094496 | Villanueva de Argaño |
| 094509 | Villanueva de Carazo |
| 094516 | Villanueva de Gumiel |
| 094542 | Villanueva de Teba |
| 094555 | Villaquirán de la Puebla |
| 094568 | Villaquirán de los Infantes |
| 094580 | Villariego |
| 094607 | Villasandino |
| 094635 | Villasur de Herreros |
| 094640 | Villatueda |
| 094666 | Villaverde del Monte |
| 094672 | Villaverde-Mogina |
| 094712 | Villayerno Morquillas |
| 094727 | Villazopeque |
| 094733 | Villegas |
| 094764 | Villoruebo |
| 094786 | Vizcaínos |
| 094803 | Zael |
| 094825 | Zarzosa de Río Pisuegra |
| 094831 | Zazuar |
| 094859 | Zuñeda |
| 099012 | Quintanilla del Agua y Tordueles |
| 099027 | Valle de Santibáñez |
| 099033 | Villarcayo de Merindad de Castilla la Vieja |
| 099048 | Valle de las Navas |
| 099051 | Valle de Sedano |
| 099064 | Merindad de Río Ubierna |
| 099070 | Alfoz de Quintanadueñas |

| | |
|--------|--------------------------|
| 099086 | Valle de Losa |
| 100015 | Abadía |
| 100020 | Abertura |
| 100036 | Acebo |
| 100041 | Acehúche |
| 100054 | Aceituna |
| 100067 | Ahigal |
| 100073 | Albalá |
| 100089 | Alcántara |
| 100092 | Alcollarín |
| 100106 | Alcuéscar |
| 100113 | Aldeacentenera |
| 100128 | Aldea del Cano |
| 100134 | Aldea del Obispo, La |
| 100149 | Aldeanueva de la Vera |
| 100152 | Aldeanueva del Camino |
| 100165 | Aldehuela de Jerte |
| 100171 | Alía |
| 100187 | Aliseda |
| 100190 | Almaraz |
| 100204 | Almoharín |
| 100211 | Arroyo de la Luz |
| 100226 | Arroyomolinos de la Vera |
| 100232 | Arroyomolinos |
| 100247 | Baños de Montemayor |
| 100250 | Barrado |
| 100263 | Belvís de Monroy |
| 100279 | Benquerencia |

| | |
|--------|-----------------------|
| 100285 | Berrocalejo |
| 100298 | Berzocana |
| 100302 | Bohonal de Ibor |
| 100319 | Botija |
| 100324 | Brozas |
| 100330 | Cabañas del Castillo |
| 100345 | Cabezabellosa |
| 100358 | Cabezuela del Valle |
| 100361 | Cabrero |
| 100377 | Cáceres |
| 100383 | Cachorrilla |
| 100396 | Cadalso |
| 100400 | Calzadilla |
| 100417 | Caminomorisco |
| 100422 | Campillo de Deleitosa |
| 100438 | Campo Lugar |
| 100443 | Cañamero |
| 100456 | Cañaverál |
| 100469 | Carbajo |
| 100475 | Carcaboso |
| 100481 | Carrascalejo |
| 100494 | Casar de Cáceres |
| 100507 | Casar de Palomero |
| 100514 | Casares de las Hurdes |
| 100529 | Casas de Don Antonio |
| 100535 | Casas de Don Gómez |
| 100540 | Casas del Castañar |
| 100553 | Casas del Monte |

| | |
|--------|--------------------------|
| 100566 | Casas de Millán |
| 100572 | Casas de Miravete |
| 100588 | Casatejada |
| 100591 | Casillas de Coria |
| 100605 | Castañar de Ibor |
| 100612 | Ceclavín |
| 100627 | Cedillo |
| 100633 | Cerezo |
| 100648 | Cilleros |
| 100651 | Collado de la Vera |
| 100664 | Conquista de la Sierra |
| 100670 | Coria |
| 100686 | Cuacos de Yuste |
| 100699 | Cumbre, La |
| 100703 | Deleitosa |
| 100710 | Descargamaría |
| 100725 | Eljas |
| 100731 | Escorial |
| 100759 | Fresnedoso de Ibor |
| 100762 | Galisteo |
| 100778 | Garciaz |
| 100784 | Garganta, La |
| 100797 | Garganta la Olla |
| 100801 | Gargantilla |
| 100818 | Gargüera |
| 100823 | Garrovillas de Alconétar |
| 100839 | Garvín |
| 100844 | Gata |

| | |
|--------|------------------------|
| 100857 | Gordo, El |
| 100860 | Granja, La |
| 100876 | Guadalupe |
| 100882 | Guijo de Coria |
| 100895 | Guijo de Galisteo |
| 100909 | Guijo de Granadilla |
| 100916 | Guijo de Santa Bárbara |
| 100921 | Herguijuela |
| 100937 | Hernán-Pérez |
| 100942 | Herrera de Alcántara |
| 100955 | Herreruela |
| 100968 | Hervás |
| 100974 | Higuera |
| 100980 | Hinojal |
| 100993 | Holguera |
| 101007 | Hoyos |
| 101014 | Huélaga |
| 101029 | Ibahernando |
| 101035 | Jaraicejo |
| 101040 | Jaraíz de la Vera |
| 101053 | Jarandilla de la Vera |
| 101066 | Jarilla |
| 101072 | Jerte |
| 101088 | Ladrillar |
| 101091 | Logrosán |
| 101105 | Losar de la Vera |
| 101112 | Madrigal de la Vera |
| 101127 | Madrigalejo |

| | |
|--------|-------------------------|
| 101133 | Madroñera |
| 101148 | Majadas |
| 101151 | Malpartida de Cáceres |
| 101164 | Malpartida de Plasencia |
| 101170 | Marchagaz |
| 101186 | Mata de Alcántara |
| 101199 | Membrío |
| 101203 | Mesas de Ibor |
| 101210 | Miajadas |
| 101225 | Millanes |
| 101231 | Mirabel |
| 101246 | Mohedas de Granadilla |
| 101259 | Monroy |
| 101262 | Montánchez |
| 101278 | Montehermoso |
| 101284 | Moraleja |
| 101297 | Morcillo |
| 101301 | Navaconcejo |
| 101318 | Navalmoral de la Mata |
| 101323 | Navalvillar de Ibor |
| 101339 | Navas del Madroño |
| 101344 | Navezuelas |
| 101357 | Nuñomoral |
| 101360 | Oliva de Plasencia |
| 101376 | Palomero |
| 101382 | Pasarón de la Vera |
| 101395 | Pedroso de Acim |
| 101409 | Peraleda de la Mata |

| | |
|--------|-------------------------|
| 101416 | Peraleda de San Román |
| 101421 | Perales del Puerto |
| 101437 | Pescueza |
| 101442 | Pesga, La |
| 101455 | Piedras Albas |
| 101468 | Pinofranqueado |
| 101474 | Piornal |
| 101480 | Plasencia |
| 101493 | Plasenzuela |
| 101506 | Portaje |
| 101513 | Portezuelo |
| 101528 | Pozuelo de Zarzón |
| 101534 | Puerto de Santa Cruz |
| 101549 | Rebollar |
| 101552 | Riolobos |
| 101565 | Robledillo de Gata |
| 101571 | Robledillo de la Vera |
| 101587 | Robledillo de Trujillo |
| 101590 | Robledollano |
| 101604 | Romangordo |
| 101611 | Ruanes |
| 101626 | Salorino |
| 101632 | Salvatierra de Santiago |
| 101647 | San Martín de Trevejo |
| 101650 | Santa Ana |
| 101663 | Santa Cruz de la Sierra |
| 101679 | Santa Cruz de Paniagua |
| 101685 | Santa Marta de Magasca |

| | |
|--------|---------------------------|
| 101698 | Santiago de Alcántara |
| 101702 | Santiago del Campo |
| 101719 | Santibáñez el Alto |
| 101724 | Santibáñez el Bajo |
| 101730 | Saucedilla |
| 101745 | Segura de Toro |
| 101758 | Serradilla |
| 101761 | Serrejón |
| 101777 | Sierra de Fuentes |
| 101783 | Talaván |
| 101796 | Talaveruela de la Vera |
| 101800 | Talayuela |
| 101817 | Tejeda de Tiétar |
| 101822 | Toril |
| 101838 | Tornavacas |
| 101843 | Torno, El |
| 101856 | Torrecilla de los Ángeles |
| 101869 | Torrecillas de la Tiesa |
| 101875 | Torre de Don Miguel |
| 101881 | Torre de Santa María |
| 101894 | Torrejoncillo |
| 101908 | Torrejón el Rubio |
| 101915 | Torremenga |
| 101920 | Torremocha |
| 101936 | Torreorgaz |
| 101941 | Torrequemada |
| 101954 | Trujillo |
| 101967 | Valdastillas |

| | |
|--------|---------------------------|
| 101973 | Valdecañas de Tajo |
| 101989 | Valdefuentes |
| 101992 | Valdehúncar |
| 102006 | Valdelacasa de Tajo |
| 102013 | Valdemorales |
| 102028 | Valdeobispo |
| 102034 | Valencia de Alcántara |
| 102049 | Valverde de la Vera |
| 102052 | Valverde del Fresno |
| 102065 | Viandar de la Vera |
| 102071 | Villa del Campo |
| 102087 | Villa del Rey |
| 102090 | Villamesías |
| 102104 | Villamiel |
| 102111 | Villanueva de la Sierra |
| 102126 | Villanueva de la Vera |
| 102132 | Villar del Pedroso |
| 102147 | Villar de Plasencia |
| 102150 | Villasbuenas de Gata |
| 102163 | Zarza de Granadilla |
| 102179 | Zarza de Montánchez |
| 102185 | Zarza la Mayor |
| 102198 | Zorita |
| 109016 | Rosalejo |
| 109021 | Vegaviana |
| 109037 | Alagón del Río |
| 109042 | Tiétar |
| 109055 | Pueblonuevo de Miramontes |

| | |
|--------|----------------------------|
| 110012 | Alcalá de los Gazules |
| 110027 | Alcalá del Valle |
| 110033 | Algar |
| 110048 | Algeciras |
| 110051 | Algodonales |
| 110064 | Arcos de la Frontera |
| 110070 | Barbate |
| 110086 | Barrios, Los |
| 110099 | Benaocaz |
| 110103 | Bornos |
| 110110 | Bosque, El |
| 110125 | Cádiz |
| 110131 | Castellar de la Frontera |
| 110146 | Conil de la Frontera |
| 110159 | Chiclana de la Frontera |
| 110162 | Chipiona |
| 110178 | Espera |
| 110184 | Gastor, El |
| 110197 | Grazalema |
| 110201 | Jerez de la Frontera |
| 110218 | Jimena de la Frontera |
| 110223 | Línea de la Concepción, La |
| 110239 | Medina-Sidonia |
| 110244 | Olvera |
| 110257 | Paterna de Rivera |
| 110260 | Prado del Rey |
| 110276 | Puerto de Santa María, El |
| 110282 | Puerto Real |

| | |
|--------|--------------------------|
| 110295 | Puerto Serrano |
| 110309 | Rota |
| 110316 | San Fernando |
| 110321 | Sanlúcar de Barrameda |
| 110337 | San Roque |
| 110342 | Setenil de las Bodegas |
| 110355 | Tarifa |
| 110368 | Torre Alháuquime |
| 110374 | Trebujena |
| 110380 | Ubrique |
| 110393 | Vejer de la Frontera |
| 110407 | Villaluenga del Rosario |
| 110414 | Villamartín |
| 110429 | Zahara |
| 119013 | Benalup-Casas Viejas |
| 119028 | San José del Valle |
| 119034 | San Martín del Tesorillo |
| 120017 | Atzeneta del Maestrat |
| 120022 | Aín |
| 120038 | Albocàsser |
| 120043 | Alcalà de Xivert |
| 120056 | Alcora, l' |
| 120069 | Alcudia de Veo |
| 120075 | Alfondeguilla |
| 120081 | Algimia de Almonacid |
| 120094 | Almazora/Almassora |
| 120108 | Almedijar |
| 120115 | Almenara |

| | |
|--------|--|
| 120120 | Altura |
| 120136 | Arañuel |
| 120141 | Ares del Maestrat |
| 120154 | Argelita |
| 120167 | Artana |
| 120173 | Ayódar |
| 120189 | Azuébar |
| 120206 | Barracas |
| 120213 | Betxí |
| 120228 | Bejís |
| 120249 | Benafer |
| 120252 | Benafigos |
| 120265 | Benasal |
| 120271 | Benicarló |
| 120287 | Benicasim/Benicàssim |
| 120290 | Benlloch |
| 120311 | Borriol |
| 120326 | Borriana/Burriana |
| 120332 | Cabanes |
| 120347 | Càlig |
| 120363 | Canet lo Roig |
| 120379 | Castell de Cabres |
| 120385 | Castellfort |
| 120398 | Castellnovo |
| 120402 | Castellón de la Plana/Castelló de la Plana |
| 120419 | Castillo de Villamalefa |
| 120424 | Catí |
| 120430 | Caudiel |

| | |
|--------|-----------------------|
| 120445 | Cervera del Maestre |
| 120458 | Cinctorres |
| 120461 | Cirat |
| 120483 | Cortes de Arenoso |
| 120496 | Costur |
| 120509 | Coves de Vinromà, les |
| 120516 | Culla |
| 120521 | Xert |
| 120537 | Chilches/Xilxes |
| 120555 | Chodos/Xodos |
| 120568 | Chóvar |
| 120574 | Eslida |
| 120580 | Espadilla |
| 120593 | Fanzara |
| 120607 | Figueroles |
| 120614 | Forcall |
| 120635 | Fuente la Reina |
| 120640 | Fuentes de Ayódar |
| 120653 | Gaibiel |
| 120672 | Geldo |
| 120688 | Herbés |
| 120691 | Higueras |
| 120705 | Jana, la |
| 120712 | Jérica |
| 120727 | Lucena del Cid |
| 120733 | Ludiente |
| 120748 | Llosa, la |
| 120751 | Mata de Morella, la |

| | |
|--------|---------------------------|
| 120764 | Matet |
| 120770 | Moncofa |
| 120786 | Montán |
| 120799 | Montanejos |
| 120803 | Morella |
| 120810 | Navajas |
| 120825 | Nules |
| 120831 | Olocau del Rey |
| 120846 | Onda |
| 120859 | Oropesa del Mar/Orpesa |
| 120878 | Palanques |
| 120884 | Pavías |
| 120897 | Peníscola/Peñíscola |
| 120901 | Pina de Montalgrao |
| 120918 | Portell de Morella |
| 120923 | Puebla de Arenoso |
| 120939 | Pobla de Benifassà, la |
| 120944 | Pobla Tornesa, la |
| 120957 | Ribesalbes |
| 120960 | Rossell |
| 120976 | Sacañet |
| 120982 | Salzadella, la |
| 120995 | Sant Jordi/San Jorge |
| 121009 | Sant Mateu |
| 121016 | San Rafael del Río |
| 121021 | Santa Magdalena de Pulpis |
| 121037 | Serratella, la |
| 121042 | Segorbe |

| | |
|--------|--------------------------------|
| 121055 | Sierra Engarcerán |
| 121068 | Soneja |
| 121074 | Sot de Ferrer |
| 121080 | Sueras/Suera |
| 121093 | Tales |
| 121107 | Teresa |
| 121114 | Tírig |
| 121129 | Todolella |
| 121135 | Toga |
| 121140 | Torás |
| 121153 | Toro, El |
| 121166 | Torralba del Pinar |
| 121172 | Torreblanca |
| 121188 | Torrechiva |
| 121191 | Torre d'En Besora, la |
| 121205 | Torre d'en Doménec, la |
| 121212 | Traiguera |
| 121227 | Useras/Useres, les |
| 121233 | Vallat |
| 121248 | Vall d'Alba |
| 121251 | Vall de Almonacid |
| 121264 | Vall d'Uixó, la |
| 121270 | Vallibona |
| 121286 | Vilafamés |
| 121299 | Villafranca del Cid/Vilafranca |
| 121303 | Villahermosa del Río |
| 121310 | Villamalur |
| 121325 | Vilanova d'Alcolea |

| | |
|--------|----------------------------|
| 121331 | Villanueva de Viver |
| 121346 | Vilar de Canes |
| 121359 | Vila-real |
| 121362 | Vilavella, la |
| 121378 | Villores |
| 121384 | Vinaròs |
| 121397 | Vistabella del Maestrat |
| 121401 | Viver |
| 121418 | Zorita del Maestrazgo |
| 121423 | Zucaina |
| 129018 | Alquerías del Niño Perdido |
| 129023 | Sant Joan de Moró |
| 130013 | Abenójar |
| 130028 | Agudo |
| 130034 | Alamillo |
| 130049 | Albaladejo |
| 130052 | Alcázar de San Juan |
| 130065 | Alcoba |
| 130071 | Alcolea de Calatrava |
| 130087 | Alcubillas |
| 130090 | Aldea del Rey |
| 130104 | Alhambra |
| 130111 | Almadén |
| 130126 | Almadenejos |
| 130132 | Almagro |
| 130147 | Almedina |
| 130150 | Almodóvar del Campo |
| 130163 | Almuradiel |

| | |
|--------|--------------------------|
| 130179 | Anchuras |
| 130185 | Arenas de San Juan |
| 130198 | Argamasilla de Alba |
| 130202 | Argamasilla de Calatrava |
| 130219 | Arroba de los Montes |
| 130224 | Ballesteros de Calatrava |
| 130230 | Bolaños de Calatrava |
| 130245 | Brazatortas |
| 130258 | Cabezarados |
| 130261 | Cabezarrubias del Puerto |
| 130277 | Calzada de Calatrava |
| 130283 | Campo de Criptana |
| 130296 | Cañada de Calatrava |
| 130300 | Caracuel de Calatrava |
| 130317 | Carrión de Calatrava |
| 130322 | Carrizosa |
| 130338 | Castellar de Santiago |
| 130343 | Ciudad Real |
| 130356 | Corral de Calatrava |
| 130369 | Cortijos, Los |
| 130375 | Cózar |
| 130381 | Chillón |
| 130394 | Daimiel |
| 130408 | Fernán Caballero |
| 130415 | Fontanarejo |
| 130420 | Fuencaliente |
| 130436 | Fuenllana |
| 130441 | Fuente el Fresno |

| | |
|--------|----------------------------|
| 130454 | Granátula de Calatrava |
| 130467 | Guadalmaz |
| 130473 | Herencia |
| 130489 | Hinojosas de Calatrava |
| 130492 | Horcajo de los Montes |
| 130505 | Labores, Las |
| 130512 | Luciana |
| 130527 | Malagón |
| 130533 | Manzanares |
| 130548 | Membrilla |
| 130551 | Mestanza |
| 130564 | Miguelturra |
| 130570 | Montiel |
| 130586 | Moral de Calatrava |
| 130599 | Navalpino |
| 130603 | Navas de Estena |
| 130610 | Pedro Muñoz |
| 130625 | Picón |
| 130631 | Piedrabuena |
| 130646 | Poblete |
| 130659 | Porzuna |
| 130662 | Pozuelo de Calatrava |
| 130678 | Pozuelos de Calatrava, Los |
| 130684 | Puebla de Don Rodrigo |
| 130697 | Puebla del Príncipe |
| 130701 | Puerto Lápice |
| 130718 | Puertollano |
| 130723 | Retuerta del Bullaque |

| | |
|--------|----------------------------|
| 130739 | Saceruela |
| 130744 | San Carlos del Valle |
| 130757 | San Lorenzo de Calatrava |
| 130760 | Santa Cruz de los Cáñamos |
| 130776 | Santa Cruz de Mudela |
| 130782 | Socuéllamos |
| 130795 | Solana, La |
| 130809 | Solana del Pino |
| 130816 | Terrinches |
| 130821 | Tomelloso |
| 130837 | Torralba de Calatrava |
| 130842 | Torre de Juan Abad |
| 130855 | Torrenueva |
| 130868 | Valdemanco del Esteras |
| 130874 | Valdepeñas |
| 130880 | Valenzuela de Calatrava |
| 130893 | Villahermosa |
| 130907 | Villamanrique |
| 130914 | Villamayor de Calatrava |
| 130929 | Villanueva de la Fuente |
| 130935 | Villanueva de los Infantes |
| 130940 | Villanueva de San Carlos |
| 130953 | Villar del Pozo |
| 130966 | Villarrubia de los Ojos |
| 130972 | Villarta de San Juan |
| 130988 | Viso del Marqués |
| 139014 | Robledo, El |
| 139029 | Ruidera |

| | |
|--------|--------------------------|
| 139035 | Arenales de San Gregorio |
| 139040 | Llanos del Caudillo |
| 140018 | Adamuz |
| 140023 | Aguilar de la Frontera |
| 140039 | Alcaracejos |
| 140044 | Almedinilla |
| 140057 | Almodóvar del Río |
| 140060 | Añora |
| 140076 | Baena |
| 140082 | Belalcázar |
| 140095 | Belmez |
| 140109 | Benamejí |
| 140116 | Blázquez, Los |
| 140121 | Bujalance |
| 140137 | Cabra |
| 140142 | Cañete de las Torres |
| 140155 | Carcabuey |
| 140168 | Cardeña |
| 140174 | Carlota, La |
| 140180 | Carpio, El |
| 140193 | Castro del Río |
| 140207 | Conquista |
| 140214 | Córdoba |
| 140229 | Doña Mencía |
| 140235 | Dos Torres |
| 140240 | Encinas Reales |
| 140253 | Espejo |
| 140266 | Espiel |

| | |
|--------|-----------------------|
| 140272 | Fernán-Núñez |
| 140288 | Fuente la Lancha |
| 140291 | Fuente Obejuna |
| 140305 | Fuente Palmera |
| 140312 | Fuente-Tójar |
| 140327 | Granjuela, La |
| 140333 | Guadalcázar |
| 140348 | Guijo, El |
| 140351 | Hinojosa del Duque |
| 140364 | Hornachuelos |
| 140370 | Iznájar |
| 140386 | Lucena |
| 140399 | Luque |
| 140403 | Montalbán de Córdoba |
| 140410 | Montemayor |
| 140425 | Montilla |
| 140431 | Montoro |
| 140446 | Monturque |
| 140459 | Moriles |
| 140462 | Nueva Carteya |
| 140478 | Obejo |
| 140484 | Palenciana |
| 140497 | Palma del Río |
| 140500 | Pedro Abad |
| 140517 | Pedroche |
| 140522 | Peñarroya-Pueblonuevo |
| 140538 | Posadas |
| 140543 | Pozoblanco |

| | |
|--------|----------------------------------|
| 140556 | Priego de Córdoba |
| 140569 | Puente Genil |
| 140575 | Rambla, La |
| 140581 | Rute |
| 140594 | San Sebastián de los Ballesteros |
| 140608 | Santaella |
| 140615 | Santa Eufemia |
| 140620 | Torrecampo |
| 140636 | Valenzuela |
| 140641 | Valsequillo |
| 140654 | Victoria, La |
| 140667 | Villa del Río |
| 140673 | Villafranca de Córdoba |
| 140689 | Villaharta |
| 140692 | Villanueva de Córdoba |
| 140706 | Villanueva del Duque |
| 140713 | Villanueva del Rey |
| 140728 | Villaralto |
| 140734 | Villaviciosa de Córdoba |
| 140749 | Viso, El |
| 140752 | Zuheros |
| 149019 | Fuente Carreteros |
| 149024 | Gujarroso, La |
| 150011 | Abegondo |
| 150026 | Ames |
| 150032 | Aranga |
| 150047 | Ares |
| 150050 | Arteixo |

| | |
|--------|-----------------------|
| 150063 | Arzúa |
| 150079 | Baña, A |
| 150085 | Bergondo |
| 150098 | Betanzos |
| 150102 | Boimorto |
| 150119 | Boiro |
| 150124 | Boqueixón |
| 150130 | Brión |
| 150145 | Cabana de Bergantiños |
| 150158 | Cabanas |
| 150161 | Camariñas |
| 150177 | Cambre |
| 150183 | Capela, A |
| 150196 | Carballo |
| 150200 | Carnota |
| 150217 | Carral |
| 150222 | Cedeira |
| 150238 | Cee |
| 150243 | Cerceda |
| 150256 | Cerdido |
| 150275 | Coirós |
| 150281 | Corcubión |
| 150294 | Coristanco |
| 150308 | Coruña, A |
| 150315 | Culleredo |
| 150320 | Curtis |
| 150336 | Dodro |
| 150341 | Dumbría |

| | |
|--------|------------------------|
| 150354 | Fene |
| 150367 | Ferrol |
| 150373 | Fisterra |
| 150389 | Frades |
| 150392 | Irixoa |
| 150406 | Laxe |
| 150413 | Laracha, A |
| 150428 | Lousame |
| 150434 | Malpica de Bergantiños |
| 150449 | Mañón |
| 150452 | Mazaricos |
| 150465 | Melide |
| 150471 | Mesía |
| 150487 | Miño |
| 150490 | Moeche |
| 150503 | Monfero |
| 150510 | Mugardos |
| 150525 | Muxía |
| 150531 | Muros |
| 150546 | Narón |
| 150559 | Neda |
| 150562 | Negreira |
| 150578 | Noia |
| 150584 | Oleiros |
| 150597 | Ordes |
| 150601 | Oroso |
| 150618 | Ortigueira |
| 150623 | Outes |

| | |
|--------|--------------------------------|
| 150644 | Paderne |
| 150657 | Padrón |
| 150660 | Pino, O |
| 150676 | Pobra do Caramiñal, A |
| 150682 | Ponteceso |
| 150695 | Pontedeume |
| 150709 | Pontes de García Rodríguez, As |
| 150716 | Porto do Son |
| 150721 | Rianxo |
| 150737 | Ribeira |
| 150742 | Rois |
| 150755 | Sada |
| 150768 | San Sadurniño |
| 150774 | Santa Comba |
| 150780 | Santiago de Compostela |
| 150793 | Santiso |
| 150807 | Sobrado |
| 150814 | Somozas, As |
| 150829 | Teo |
| 150835 | Toques |
| 150840 | Tordoia |
| 150853 | Touro |
| 150866 | Trazo |
| 150872 | Valdoviño |
| 150888 | Val do Dubra |
| 150891 | Vedra |
| 150905 | Vilasantar |
| 150912 | Vilarmaior |

| | |
|--------|--------------------------|
| 150927 | Vimianzo |
| 150933 | Zas |
| 159012 | Cariño |
| 159027 | Oza-Cesuras |
| 160014 | Abia de la Obispalía |
| 160029 | Acebrón, El |
| 160035 | Alarcón |
| 160040 | Albaladejo del Cuende |
| 160053 | Albalate de las Nogueras |
| 160066 | Albendea |
| 160072 | Alberca de Záncara, La |
| 160088 | Alcalá de la Vega |
| 160091 | Alcantud |
| 160105 | Alcázar del Rey |
| 160112 | Alcohuja |
| 160127 | Alconchel de la Estrella |
| 160133 | Algarra |
| 160148 | Aliaguilla |
| 160151 | Almarcha, La |
| 160164 | Almendros |
| 160170 | Almodóvar del Pinar |
| 160186 | Almonacid del Marquesado |
| 160199 | Altarejos |
| 160203 | Arandilla del Arroyo |
| 160225 | Arcos de la Sierra |
| 160231 | Chillarón de Cuenca |
| 160246 | Arguisuelas |
| 160259 | Arrancacepas |

| | |
|--------|-------------------------|
| 160262 | Atalaya del Cañavate |
| 160278 | Barajas de Melo |
| 160297 | Barchín del Hoyo |
| 160301 | Bascuñana de San Pedro |
| 160318 | Beamud |
| 160323 | Belinchón |
| 160339 | Belmonte |
| 160344 | Belmontejo |
| 160357 | Beteta |
| 160360 | Boniches |
| 160382 | Buciegas |
| 160395 | Buenache de Alarcón |
| 160409 | Buenache de la Sierra |
| 160416 | Buendía |
| 160421 | Campillo de Altobuey |
| 160437 | Campillos-Paravientos |
| 160442 | Campillos-Sierra |
| 160455 | Canalejas del Arroyo |
| 160468 | Cañada del Hoyo |
| 160474 | Cañada Juncosa |
| 160480 | Cañamares |
| 160493 | Cañavate, El |
| 160506 | Cañaveras |
| 160513 | Cañaveruelas |
| 160528 | Cañete |
| 160534 | Cañizares |
| 160552 | Carboneras de Guadazaón |
| 160565 | Cardenete |

| | |
|--------|--------------------------|
| 160571 | Carrascosa |
| 160587 | Carrascosa de Haro |
| 160604 | Casas de Benítez |
| 160611 | Casas de Fernando Alonso |
| 160626 | Casas de Garcimolina |
| 160632 | Casas de Guijarro |
| 160647 | Casas de Haro |
| 160650 | Casas de los Pinos |
| 160663 | Casasimarro |
| 160679 | Castejón |
| 160685 | Castillejo de Iniesta |
| 160702 | Castillejo-Sierra |
| 160719 | Castillo-Albaráñez |
| 160724 | Castillo de Garcimuñoz |
| 160730 | Cervera del Llano |
| 160745 | Cierva, La |
| 160783 | Cuenca |
| 160796 | Cueva del Hierro |
| 160817 | Chumillas |
| 160822 | Enguñados |
| 160838 | Fresneda de Altarejos |
| 160843 | Fresneda de la Sierra |
| 160856 | Frontera, La |
| 160869 | Fuente de Pedro Naharro |
| 160875 | Fuentelespino de Haro |
| 160881 | Fuentelespino de Moya |
| 160894 | Fuentes |
| 160915 | Fuertescusa |

| | |
|--------|------------------------|
| 160920 | Gabaldón |
| 160936 | Garaballa |
| 160941 | Gascueña |
| 160954 | Graja de Campalbo |
| 160967 | Graja de Iniesta |
| 160973 | Henarejos |
| 160989 | Herrumblar, El |
| 160992 | Hinojosa, La |
| 161006 | Hinojosos, Los |
| 161013 | Hito, El |
| 161028 | Honrubia |
| 161034 | Hontanaya |
| 161049 | Hontecillas |
| 161065 | Horcajo de Santiago |
| 161071 | Huélamo |
| 161087 | Huelves |
| 161090 | Huérquina |
| 161104 | Huerta de la Obispalía |
| 161111 | Huerta del Marquesado |
| 161126 | Huete |
| 161132 | Iniesta |
| 161150 | Laguna del Marquesado |
| 161163 | Lagunaseca |
| 161179 | Landete |
| 161185 | Ledaña |
| 161198 | Leganiel |
| 161219 | Majadas, Las |
| 161224 | Mariana |

| | |
|--------|---------------------------|
| 161230 | Masegosa |
| 161245 | Mesas, Las |
| 161258 | Minglanilla |
| 161261 | Mira |
| 161283 | Monreal del Llano |
| 161296 | Montalbanejo |
| 161300 | Montalbo |
| 161317 | Monteagudo de las Salinas |
| 161322 | Mota de Altarejos |
| 161338 | Mota del Cuervo |
| 161343 | Motilla del Palancar |
| 161356 | Moya |
| 161375 | Narboneta |
| 161394 | Olivares de Júcar |
| 161408 | Olmeda de la Cuesta |
| 161415 | Olmeda del Rey |
| 161420 | Olmedilla de Alarcón |
| 161436 | Olmedilla de Eliz |
| 161454 | Osa de la Vega |
| 161467 | Pajarón |
| 161473 | Pajaroncillo |
| 161489 | Palomares del Campo |
| 161492 | Palomera |
| 161505 | Paracuellos |
| 161512 | Paredes |
| 161527 | Parra de las Vegas, La |
| 161533 | Pedernoso, El |
| 161548 | Pedroñeras, Las |

| | |
|--------|---------------------------|
| 161551 | Peral, El |
| 161564 | Peraleja, La |
| 161570 | Pesquera, La |
| 161586 | Picazo, El |
| 161599 | Pinarejo |
| 161603 | Pineda de Gigüela |
| 161610 | Piqueras del Castillo |
| 161625 | Portalrubio de Guadamejud |
| 161631 | Portilla |
| 161659 | Poyatos |
| 161662 | Pozoamargo |
| 161678 | Pozorrubio de Santiago |
| 161697 | Pozuelo, El |
| 161701 | Priego |
| 161718 | Provencio, El |
| 161723 | Puebla de Almenara |
| 161739 | Valle de Altomira, El |
| 161744 | Puebla del Salvador |
| 161757 | Quintanar del Rey |
| 161760 | Rada de Haro |
| 161776 | Reíllo |
| 161816 | Rozalén del Monte |
| 161855 | Saceda-Trasierra |
| 161868 | Saelices |
| 161874 | Salinas del Manzano |
| 161880 | Salmeroncillos |
| 161893 | Salvacañete |
| 161907 | San Clemente |

| | |
|--------|----------------------------|
| 161914 | San Lorenzo de la Parrilla |
| 161929 | San Martín de Boniches |
| 161935 | San Pedro Palmiches |
| 161940 | Santa Cruz de Moya |
| 161953 | Santa María del Campo Rus |
| 161966 | Santa María de los Llanos |
| 161972 | Santa María del Val |
| 161988 | Sisante |
| 161991 | Solera de Gabaldón |
| 162027 | Talayuelas |
| 162033 | Tarancón |
| 162048 | Tébar |
| 162051 | Tejadillos |
| 162064 | Tinajas |
| 162099 | Torralba |
| 162110 | Torrejoncillo del Rey |
| 162125 | Torrubia del Campo |
| 162131 | Torrubia del Castillo |
| 162159 | Tragacete |
| 162162 | Tresjuncos |
| 162178 | Tribaldos |
| 162184 | Uclés |
| 162197 | Uña |
| 162244 | Valdemeca |
| 162257 | Valdemorillo de la Sierra |
| 162276 | Valdemoro-Sierra |
| 162282 | Valdeolivas |
| 162316 | Valhermoso de la Fuente |

| | |
|--------|----------------------------|
| 162342 | Valsalobre |
| 162368 | Valverde de Júcar |
| 162374 | Valverdejo |
| 162380 | Vara de Rey |
| 162393 | Vega del Codorno |
| 162407 | Vellisca |
| 162429 | Villaconejos de Trabaque |
| 162435 | Villaescusa de Haro |
| 162440 | Villagarcía del Llano |
| 162453 | Villalba de la Sierra |
| 162466 | Villalba del Rey |
| 162472 | Villalgordo del Marquesado |
| 162488 | Villalpardo |
| 162491 | Villamayor de Santiago |
| 162504 | Villanueva de Guadamejud |
| 162511 | Villanueva de la Jara |
| 162532 | Villar de Cañas |
| 162547 | Villar de Domingo García |
| 162550 | Villar de la Encina |
| 162585 | Villar del Humo |
| 162598 | Villar del Infantado |
| 162630 | Villar de Olalla |
| 162645 | Villarejo de Fuentes |
| 162658 | Villarejo de la Peñuela |
| 162661 | Villarejo-Periesteban |
| 162696 | Villares del Saz |
| 162700 | Villarrubio |
| 162717 | Villarta |

| | |
|--------|----------------------------|
| 162722 | Villas de la Ventosa |
| 162738 | Villaverde y Pasaconsol |
| 162743 | Víllora |
| 162756 | Vindel |
| 162769 | Yémeda |
| 162775 | Zafra de Záncara |
| 162781 | Zafrilla |
| 162794 | Zarza de Tajo |
| 162808 | Zarzuela |
| 169015 | Campos del Paraíso |
| 169020 | Valdetórtola |
| 169036 | Valeras, Las |
| 169041 | Fuentejava de Jábaga |
| 169054 | Arcas |
| 169067 | Valdecolmenas, Los |
| 169089 | Pozorrubielos de la Mancha |
| 169092 | Sotorribas |
| 169106 | Villar y Velasco |
| 170010 | Agullana |
| 170025 | Aiguaviva |
| 170031 | Albanyà |
| 170046 | Albons |
| 170059 | Far d'Empordà, El |
| 170062 | Alp |
| 170078 | Amer |
| 170084 | Anglès |
| 170097 | Arbúcies |
| 170101 | Argelaguer |

| | |
|--------|-------------------------|
| 170118 | Armentera, L' |
| 170123 | Avinyonet de Puigventós |
| 170139 | Begur |
| 170144 | Vajol, La |
| 170157 | Banyoles |
| 170160 | Bàscara |
| 170182 | Bellcaire d'Empordà |
| 170195 | Besalú |
| 170209 | Bescanó |
| 170216 | Beuda |
| 170221 | Bisbal d'Empordà, La |
| 170237 | Blanes |
| 170242 | Bolvir |
| 170255 | Bordils |
| 170268 | Borrassà |
| 170274 | Breda |
| 170280 | Brunyola |
| 170293 | Boadella i les Escaules |
| 170307 | Cabanes |
| 170314 | Cabanelles |
| 170329 | Cadaqués |
| 170335 | Caldes de Malavella |
| 170340 | Calonge |
| 170353 | Camós |
| 170366 | Campdevàno |
| 170372 | Campelles |
| 170388 | Campllong |
| 170391 | Camprodon |

| | |
|--------|--------------------------|
| 170405 | Canet d'Adri |
| 170412 | Cantallops |
| 170427 | Capmany |
| 170433 | Queralbs |
| 170448 | Cassà de la Selva |
| 170464 | Castellfollit de la Roca |
| 170470 | Castelló d'Empúries |
| 170486 | Castell-Platja d'Aro |
| 170499 | Celrà |
| 170502 | Cervià de Ter |
| 170519 | Cistella |
| 170524 | Siurana |
| 170545 | Colera |
| 170558 | Colomers |
| 170561 | Cornellà del Terri |
| 170577 | Corçà |
| 170583 | Crespià |
| 170600 | Darnius |
| 170617 | Das |
| 170622 | Escala, L' |
| 170638 | Espinelves |
| 170643 | Espolla |
| 170656 | Esponellà |
| 170669 | Figueres |
| 170675 | Flaçà |
| 170681 | Foixà |
| 170694 | Fontanals de Cerdanya |
| 170708 | Fontanilles |

| | |
|--------|----------------------|
| 170715 | Fontcoberta |
| 170736 | Fornells de la Selva |
| 170741 | Fortià |
| 170754 | Garrigàs |
| 170767 | Garrigoles |
| 170773 | Garriguella |
| 170789 | Ger |
| 170792 | Girona |
| 170806 | Gombrèn |
| 170813 | Gualta |
| 170828 | GUILS DE CERDANYA |
| 170834 | Hostalric |
| 170849 | Isòvol |
| 170852 | Jafre |
| 170865 | Jonquera, La |
| 170871 | Juià |
| 170887 | Lladó |
| 170890 | Llagostera |
| 170904 | Llambilles |
| 170911 | Llanars |
| 170926 | Llançà |
| 170932 | Llers |
| 170947 | Llívia |
| 170950 | Lloret de Mar |
| 170963 | Llosses, Les |
| 170979 | Madremanya |
| 170985 | Maià de Montcal |
| 170998 | Meranges |

| | |
|--------|------------------------|
| 171002 | Masarac |
| 171019 | Massanes |
| 171024 | Maçanet de Cabrenys |
| 171030 | Maçanet de la Selva |
| 171058 | Mieres |
| 171061 | Mollet de Peralada |
| 171077 | Molló |
| 171096 | Montagut i Oix |
| 171100 | Mont-ras |
| 171117 | Navata |
| 171122 | Ogassa |
| 171143 | Olot |
| 171156 | Ordis |
| 171169 | Osor |
| 171175 | Palafrugell |
| 171181 | Palamós |
| 171194 | Palau de Santa Eulàlia |
| 171208 | Palau-saverdera |
| 171215 | Palau-sator |
| 171236 | Palol de Revardit |
| 171241 | Pals |
| 171254 | Pardines |
| 171267 | Parlavà |
| 171289 | Pau |
| 171292 | Pedret i Marzà |
| 171306 | Pera, La |
| 171328 | Peralada |
| 171334 | Planes d'Hostoles, Les |

| | |
|--------|-------------------------|
| 171349 | Planoles |
| 171352 | Pont de Molins |
| 171365 | Pontós |
| 171371 | Porqueres |
| 171387 | Portbou |
| 171390 | Preses, Les |
| 171404 | Port de la Selva, El |
| 171411 | Puigcerdà |
| 171426 | Quart |
| 171432 | Rabós |
| 171447 | Regencós |
| 171450 | Ribes de Freser |
| 171463 | Riells i Viabrea |
| 171479 | Ripoll |
| 171485 | Riudarenes |
| 171498 | Riudaura |
| 171501 | Riudellots de la Selva |
| 171518 | Riumors |
| 171523 | Roses |
| 171539 | Rupià |
| 171544 | Sales de Llierca |
| 171557 | Salt |
| 171576 | Sant Andreu Salou |
| 171582 | Sant Climent Sescebes |
| 171595 | Sant Feliu de Buixalleu |
| 171609 | Sant Feliu de Guíxols |
| 171616 | Sant Feliu de Pallerols |
| 171621 | Sant Ferriol |

| | |
|--------|-----------------------------|
| 171637 | Sant Gregori |
| 171642 | Sant Hilari Sacalm |
| 171655 | Sant Jaume de Llierca |
| 171668 | Sant Jordi Desvalls |
| 171674 | Sant Joan de les Abadesses |
| 171680 | Sant Joan de Mollet |
| 171693 | Sant Julià de Ramis |
| 171707 | Vallfogona de Ripollès |
| 171714 | Sant Llorenç de la Muga |
| 171729 | Sant Martí de Llémena |
| 171735 | Sant Martí Vell |
| 171740 | Sant Miquel de Campmajor |
| 171753 | Sant Miquel de Fluvià |
| 171766 | Sant Mori |
| 171772 | Sant Pau de Segúries |
| 171788 | Sant Pere Pescador |
| 171805 | Santa Coloma de Farners |
| 171812 | Santa Cristina d'Aro |
| 171827 | Santa Llogaia d'Àlguema |
| 171833 | Sant Aniol de Finestres |
| 171848 | Santa Pau |
| 171851 | Sant Joan les Fonts |
| 171864 | Sarrià de Ter |
| 171870 | Saus, Camallera i Llampaiés |
| 171886 | Selva de Mar, La |
| 171899 | Cellera de Ter, La |
| 171903 | Serinyà |
| 171910 | Serra de Daró |

| | |
|--------|-----------------------|
| 171925 | Setcases |
| 171931 | Sils |
| 171946 | Susqueda |
| 171959 | Tallada d'Empordà, La |
| 171962 | Terrades |
| 171978 | Torrent |
| 171984 | Torroella de Fluvià |
| 171997 | Torroella de Montgrí |
| 172001 | Tortellà |
| 172018 | Toses |
| 172023 | Tossa de Mar |
| 172039 | Ultramort |
| 172044 | Ullà |
| 172057 | Ullastret |
| 172060 | Urús |
| 172076 | Vall d'en Bas, La |
| 172082 | Vall de Bianya, La |
| 172095 | Vall-llobrega |
| 172109 | Ventalló |
| 172116 | Verges |
| 172121 | Vidrà |
| 172137 | Vidreres |
| 172142 | Vilabertran |
| 172155 | Vilablareix |
| 172168 | Viladasens |
| 172174 | Viladamat |
| 172180 | Vilademuls |
| 172207 | Viladrau |

| | |
|--------|---|
| 172214 | Vilafant |
| 172229 | Vilaür |
| 172235 | Vilajuïga |
| 172240 | Vilallonga de Ter |
| 172253 | Vilamacolum |
| 172266 | Vilamalla |
| 172272 | Vilamaniscle |
| 172288 | Vilanant |
| 172305 | Vila-sacra |
| 172327 | Vilopriu |
| 172333 | Vilobí d'Onyar |
| 172348 | Biure |
| 179011 | Cruïlles, Monells i Sant Sadurní de l'Heura |
| 179026 | Forallac |
| 179032 | Sant Julià del Llor i Bonmatí |
| 180016 | Agrón |
| 180021 | Alamedilla |
| 180037 | Albolote |
| 180042 | Albondón |
| 180055 | Albuñán |
| 180068 | Albuñol |
| 180074 | Albuñuelas |
| 180107 | Aldeire |
| 180114 | Alfacar |
| 180129 | Algarinejo |
| 180135 | Alhama de Granada |
| 180140 | Alhendín |
| 180153 | Alicún de Ortega |

| | |
|--------|-----------------------|
| 180166 | Almegíjar |
| 180172 | Almuñécar |
| 180188 | Alquife |
| 180205 | Arenas del Rey |
| 180212 | Armillá |
| 180227 | Atarfe |
| 180233 | Baza |
| 180248 | Beas de Granada |
| 180251 | Beas de Guadix |
| 180270 | Benalúa |
| 180286 | Benalúa de las Villas |
| 180299 | Benamaurel |
| 180303 | Bérchules |
| 180325 | Bubión |
| 180331 | Busquístar |
| 180346 | Cacín |
| 180359 | Cádiar |
| 180362 | Cájar |
| 180378 | Calicasas |
| 180384 | Campotéjar |
| 180397 | Caniles |
| 180401 | Cáñar |
| 180423 | Capileira |
| 180439 | Carataunas |
| 180444 | Cástaras |
| 180457 | Castilléjar |
| 180460 | Castril |
| 180476 | Cenes de la Vega |

| | |
|--------|----------------------|
| 180482 | Cijuela |
| 180495 | Cogollos de Guadix |
| 180508 | Cogollos de la Vega |
| 180515 | Colomera |
| 180536 | Cortes de Baza |
| 180541 | Cortes y Graena |
| 180567 | Cúllar |
| 180573 | Cúllar Vega |
| 180592 | Chauchina |
| 180613 | Chimeneas |
| 180628 | Churriana de la Vega |
| 180634 | Darro |
| 180649 | Dehesas de Guadix |
| 180652 | Dehesas Viejas |
| 180665 | Deifontes |
| 180671 | Diezma |
| 180687 | Dílar |
| 180690 | Dólar |
| 180704 | Dúdar |
| 180711 | Dúrcal |
| 180726 | Escúzar |
| 180747 | Ferreira |
| 180763 | Fonelas |
| 180779 | Fornes |
| 180785 | Freila |
| 180798 | Fuente Vaqueros |
| 180824 | Galera |
| 180830 | Gobernador |

| | |
|--------|----------------------|
| 180845 | Gójar |
| 180858 | Gor |
| 180861 | Gorafe |
| 180877 | Granada |
| 180883 | Guadahortuna |
| 180896 | Guadix |
| 180938 | Gualchos |
| 180943 | Güejar Sierra |
| 180956 | Güevéjar |
| 180969 | Huélago |
| 180975 | Huéneja |
| 180981 | Huéscar |
| 180994 | Huétor de Santillán |
| 181008 | Huétor Tájar |
| 181015 | Huétor Vega |
| 181020 | Illora |
| 181036 | Itrabo |
| 181054 | Iznalloz |
| 181067 | Játar |
| 181073 | Jayena |
| 181089 | Jerez del Marquesado |
| 181092 | Jete |
| 181113 | Jun |
| 181128 | Juviles |
| 181149 | Calahorra, La |
| 181152 | Láchar |
| 181165 | Lanjarón |
| 181171 | Lanteira |

| | |
|--------|----------------------|
| 181190 | Lecrín |
| 181204 | Lentegí |
| 181211 | Lobras |
| 181226 | Loja |
| 181232 | Lugros |
| 181247 | Lújar |
| 181263 | Malahá, La |
| 181279 | Maracena |
| 181285 | Marchal |
| 181324 | Moclín |
| 181330 | Molvízar |
| 181345 | Monachil |
| 181358 | Montefrío |
| 181361 | Montejícar |
| 181377 | Montillana |
| 181383 | Moraleda de Zafayona |
| 181400 | Motril |
| 181417 | Murtas |
| 181438 | Nigüelas |
| 181443 | Nívar |
| 181456 | Ogíjares |
| 181469 | Orce |
| 181475 | Órgiva |
| 181481 | Otívar |
| 181494 | Villa de Otura |
| 181507 | Padul |
| 181514 | Pampaneira |
| 181529 | Pedro Martínez |

| | |
|--------|--------------------------|
| 181535 | Peligros |
| 181540 | Peza, La |
| 181572 | Pinos Genil |
| 181588 | Pinos Puente |
| 181591 | Píñar |
| 181612 | Polícar |
| 181627 | Polopos |
| 181633 | Pórtugos |
| 181648 | Puebla de Don Fadrique |
| 181651 | Pulianas |
| 181670 | Purullena |
| 181686 | Quéntar |
| 181703 | Rubite |
| 181710 | Salar |
| 181731 | Salobreña |
| 181746 | Santa Cruz del Comercio |
| 181759 | Santa Fe |
| 181762 | Soportújar |
| 181778 | Sorvilán |
| 181784 | Torre-Cardela |
| 181797 | Torvizcón |
| 181801 | Trevélez |
| 181818 | Turón |
| 181823 | Ugíjar |
| 181839 | Válor |
| 181844 | Vélez de Benaudalla |
| 181857 | Ventas de Huelma |
| 181876 | Villanueva de las Torres |

| | |
|--------|--------------------------|
| 181882 | Villanueva Mesía |
| 181895 | Víznar |
| 181921 | Zafarraya |
| 181937 | Zubia, La |
| 181942 | Zújar |
| 189017 | Taha, La |
| 189022 | Valle, El |
| 189038 | Nevada |
| 189043 | Alpujarra de la Sierra |
| 189056 | Gabias, Las |
| 189069 | Guajares, Los |
| 189075 | Valle del Zalabí |
| 189081 | Villamena |
| 189094 | Morelábor |
| 189108 | Pinar, El |
| 189115 | Vegas del Genil |
| 189120 | Cuevas del Campo |
| 189136 | Zagra |
| 189141 | Valderrubio |
| 189154 | Domingo Pérez de Granada |
| 189167 | Torrenueva Costa |
| 190019 | Abánades |
| 190024 | Ablanque |
| 190030 | Adobes |
| 190045 | Alaminos |
| 190058 | Alarilla |
| 190061 | Albalate de Zorita |
| 190077 | Albares |

| | |
|--------|---------------------------|
| 190083 | Albendiego |
| 190096 | Alcocer |
| 190100 | Alcolea de las Peñas |
| 190117 | Alcolea del Pinar |
| 190138 | Alcoroches |
| 190156 | Aldeanueva de Guadalajara |
| 190169 | Algar de Mesa |
| 190175 | Algora |
| 190181 | Alhóndiga |
| 190194 | Alique |
| 190208 | Almadrones |
| 190215 | Almoguera |
| 190220 | Almonacid de Zorita |
| 190236 | Alocén |
| 190241 | Alovera |
| 190273 | Alustante |
| 190313 | Angón |
| 190328 | Anguita |
| 190334 | Anquela del Ducado |
| 190349 | Anquela del Pedregal |
| 190365 | Aranzueque |
| 190371 | Arbancón |
| 190387 | Arbeteta |
| 190390 | Argecilla |
| 190404 | Armallones |
| 190411 | Armuña de Tajuña |
| 190426 | Arroyo de las Fraguas |
| 190432 | Atanzón |

| | |
|--------|--------------------------|
| 190447 | Atienza |
| 190450 | Auñón |
| 190463 | Azuqueca de Henares |
| 190479 | Baides |
| 190485 | Baños de Tajo |
| 190498 | Bañuelos |
| 190501 | Barriopedro |
| 190518 | Berninches |
| 190523 | Bodera, La |
| 190539 | Brihuega |
| 190544 | Budia |
| 190557 | Bujalaro |
| 190576 | Bustares |
| 190582 | Cabanillas del Campo |
| 190595 | Campillo de Dueñas |
| 190609 | Campillo de Ranas |
| 190616 | Campisábalos |
| 190642 | Canredondo |
| 190655 | Cantalojas |
| 190668 | Cañizar |
| 190674 | Cardoso de la Sierra, El |
| 190707 | Casa de Uceda |
| 190714 | Casar, El |
| 190735 | Casas de San Galindo |
| 190740 | Caspueñas |
| 190753 | Castejón de Henares |
| 190766 | Castellar de la Muela |
| 190788 | Castilforte |

| | |
|--------|----------------------|
| 190791 | Castilnuevo |
| 190805 | Cendejas de Enmedio |
| 190812 | Cendejas de la Torre |
| 190827 | Centenera |
| 190864 | Cifuentes |
| 190870 | Cincovillas |
| 190886 | Ciruelas |
| 190899 | Ciruelos del Pinar |
| 190903 | Cobeta |
| 190910 | Cogollor |
| 190925 | Cogolludo |
| 190959 | Condemios de Abajo |
| 190962 | Condemios de Arriba |
| 190978 | Congostrina |
| 190984 | Copernal |
| 190997 | Corduente |
| 191023 | Cubillo de Uceda, El |
| 191039 | Checa |
| 191044 | Chequilla |
| 191057 | Chiloeches |
| 191060 | Chillarón del Rey |
| 191076 | Driebes |
| 191082 | Durón |
| 191095 | Embid |
| 191109 | Escamilla |
| 191116 | Escariche |
| 191121 | Escopete |
| 191137 | Espinosa de Henares |

| | |
|--------|------------------------------|
| 191142 | Esplegares |
| 191155 | Establés |
| 191168 | Estriégana |
| 191174 | Fontanar |
| 191180 | Fuembellida |
| 191193 | Fuencemillán |
| 191207 | Fuentelahiguera de Albatages |
| 191214 | Fuenteleucina |
| 191229 | Fuentsaz |
| 191235 | Fuenteviejo |
| 191240 | Fuentevilla |
| 191253 | Gajanejos |
| 191266 | Galápagos |
| 191272 | Galve de Sorbe |
| 191291 | Gascuña de Bornova |
| 191305 | Guadalajara |
| 191327 | Henche |
| 191333 | Heras de Ayuso |
| 191348 | Herrería |
| 191351 | Hiendelaencina |
| 191364 | Hijes |
| 191386 | Hita |
| 191399 | Hombrados |
| 191425 | Hontoba |
| 191431 | Horche |
| 191459 | Hortezuela de Océn |
| 191462 | Huerce, La |
| 191478 | Huérmedes del Cerro |

| | |
|--------|--------------------|
| 191484 | Huertahernando |
| 191500 | Hueva |
| 191517 | Humanes |
| 191522 | Illana |
| 191538 | Iniéstola |
| 191543 | Inviernas, Las |
| 191556 | Irueste |
| 191569 | Jadraque |
| 191575 | Jirueque |
| 191594 | Ledanca |
| 191608 | Loranca de Tajuña |
| 191615 | Lupiana |
| 191620 | Luzaga |
| 191636 | Luzón |
| 191654 | Majaelrayo |
| 191667 | Málaga del Fresno |
| 191673 | Malaguilla |
| 191689 | Mandayona |
| 191692 | Mantiel |
| 191706 | Maranchón |
| 191713 | Marchamalo |
| 191728 | Masegoso de Tajuña |
| 191734 | Matarrubia |
| 191749 | Matillas |
| 191752 | Mazarete |
| 191765 | Mazuecos |
| 191771 | Medranda |
| 191787 | Megina |

| | |
|--------|--------------------------|
| 191790 | Membrillera |
| 191811 | Miedes de Atienza |
| 191826 | Mierla, La |
| 191832 | Milmarcos |
| 191847 | Millana |
| 191850 | Miñosa, La |
| 191863 | Mirabueno |
| 191879 | Miralrío |
| 191885 | Mochales |
| 191898 | Mohernando |
| 191902 | Molina de Aragón |
| 191919 | Monasterio |
| 191924 | Mondéjar |
| 191930 | Montarrón |
| 191945 | Moratilla de los Meleros |
| 191958 | Morenilla |
| 191961 | Mudux |
| 191977 | Navas de Jadraque, Las |
| 191983 | Negredo |
| 191996 | Ocentejo |
| 192000 | Olivar, El |
| 192017 | Olmeda de Cobeta |
| 192022 | Olmeda de Jadraque, La |
| 192038 | Ordial, El |
| 192043 | Orea |
| 192081 | Pálmaces de Jadraque |
| 192094 | Pardos |
| 192108 | Paredes de Sigüenza |

| | |
|--------|--------------------------|
| 192115 | Pareja |
| 192120 | Pastrana |
| 192136 | Pedregal, El |
| 192141 | Peñalén |
| 192154 | Peñalver |
| 192167 | Peralejos de las Truchas |
| 192173 | Peralveche |
| 192189 | Pinilla de Jadraque |
| 192192 | Pinilla de Molina |
| 192206 | Pioz |
| 192213 | Piqueras |
| 192228 | Pobo de Dueñas, El |
| 192234 | Poveda de la Sierra |
| 192249 | Pozo de Almoguera |
| 192252 | Pozo de Guadalajara |
| 192265 | Prádena de Atienza |
| 192271 | Prados Redondos |
| 192287 | Puebla de Beleña |
| 192290 | Puebla de Valles |
| 192304 | Quer |
| 192311 | Rebollosa de Jadraque |
| 192326 | Recuenco, El |
| 192332 | Reñera |
| 192347 | Retiendas |
| 192350 | Riba de Saelices |
| 192379 | Rillo de Gallo |
| 192385 | Riofrío del Llano |
| 192398 | Robledillo de Mohernando |

| | |
|--------|-------------------------|
| 192402 | Robledo de Corpes |
| 192419 | Romanillos de Atienza |
| 192424 | Romanones |
| 192430 | Rueda de la Sierra |
| 192445 | Sacecorbo |
| 192458 | Sacedón |
| 192461 | Saelices de la Sal |
| 192477 | Salmerón |
| 192483 | San Andrés del Congosto |
| 192496 | San Andrés del Rey |
| 192509 | Santiuste |
| 192516 | Saúca |
| 192521 | Sayatón |
| 192542 | Selas |
| 192555 | Setiles |
| 192568 | Sienes |
| 192574 | Sigüenza |
| 192580 | Solanillos del Extremo |
| 192593 | Somolinos |
| 192607 | Sotillo, El |
| 192614 | Sotodosos |
| 192629 | Tamajón |
| 192635 | Taragudo |
| 192640 | Taravilla |
| 192653 | Tartanedo |
| 192666 | Tendilla |
| 192672 | Terzaga |
| 192688 | Tierzo |

| | |
|--------|--------------------------|
| 192691 | Toba, La |
| 192705 | Tordelrábano |
| 192712 | Tordellego |
| 192727 | Tordesilos |
| 192748 | Torija |
| 192770 | Torre Cuadrada de Molina |
| 192786 | Torre Cuadrada |
| 192799 | Torre del Burgo |
| 192803 | Torrejón del Rey |
| 192810 | Torremocha de Jadraque |
| 192825 | Torremocha del Campo |
| 192831 | Torremocha del Pinar |
| 192846 | Torremochuela |
| 192859 | Torrubia |
| 192862 | Tórtola de Henares |
| 192878 | Tortuera |
| 192884 | Tortuero |
| 192897 | Traíd |
| 192901 | Trijueque |
| 192918 | Trillo |
| 192939 | Uceda |
| 192944 | Ujados |
| 192960 | Utande |
| 192976 | Valdarachas |
| 192982 | Valdearenas |
| 192995 | Valdeavellano |
| 193009 | Valdeaveruelo |
| 193016 | Valdeconcha |

| | |
|--------|-------------------------|
| 193021 | Valdegrudas |
| 193037 | Valdelcubo |
| 193042 | Valdenuño Fernández |
| 193055 | Valdepeñas de la Sierra |
| 193068 | Valderrebollo |
| 193074 | Valdesotos |
| 193080 | Valfermoso de Tajuña |
| 193093 | Valhermoso |
| 193107 | Valtablado del Río |
| 193114 | Valverde de los Arroyos |
| 193140 | Viana de Jadraque |
| 193172 | Villanueva de Alcorón |
| 193188 | Villanueva de Argecilla |
| 193191 | Villanueva de la Torre |
| 193212 | Villares de Jadraque |
| 193227 | Villaseca de Henares |
| 193233 | Villaseca de Uceda |
| 193248 | Villel de Mesa |
| 193251 | Viñuelas |
| 193264 | Yebes |
| 193270 | Yebra |
| 193299 | Yélamos de Abajo |
| 193303 | Yélamos de Arriba |
| 193310 | Yunquera de Henares |
| 193325 | Yunta, La |
| 193331 | Zaorejas |
| 193346 | Zarzuela de Jadraque |
| 193359 | Zorita de los Canes |

| | |
|--------|----------------|
| 199010 | Semillas |
| 200013 | Abaltzisketa |
| 200028 | Aduna |
| 200034 | Aizarnazabal |
| 200049 | Albiztur |
| 200052 | Alegia |
| 200065 | Alkiza |
| 200071 | Altzo |
| 200087 | Amezketeta |
| 200090 | Andoain |
| 200104 | Anoeta |
| 200111 | Antzuola |
| 200126 | Arama |
| 200132 | Aretxabaleta |
| 200147 | Asteasu |
| 200150 | Ataun |
| 200163 | Aia |
| 200179 | Azkoitia |
| 200185 | Azpeitia |
| 200198 | Beasain |
| 200202 | Beizama |
| 200219 | Belauntza |
| 200224 | Berastegi |
| 200230 | Berrobi |
| 200245 | Bidania-Goiatz |
| 200258 | Zegama |
| 200261 | Zerain |
| 200277 | Zestoa |

| | |
|--------|--------------------|
| 200283 | Zizurkil |
| 200296 | Deba |
| 200300 | Eibar |
| 200317 | Elduain |
| 200322 | Elgoibar |
| 200338 | Elgeta |
| 200343 | Eskoriatza |
| 200356 | Ezkio-Itsaso |
| 200369 | Hondarribia |
| 200375 | Gaintza |
| 200381 | Gabiria |
| 200394 | Getaria |
| 200408 | Hernani |
| 200415 | Hernialde |
| 200420 | Ibarra |
| 200436 | Idiazabal |
| 200441 | Ikaztegieta |
| 200454 | Irun |
| 200467 | Irura |
| 200473 | Itsasondo |
| 200489 | Larraul |
| 200492 | Lazkao |
| 200505 | Leaburu |
| 200512 | Legazpi |
| 200527 | Legorreta |
| 200533 | Lezo |
| 200548 | Lizartza |
| 200551 | Arrasate/Mondragón |

| | |
|--------|---------------------------------|
| 200564 | Mutriku |
| 200570 | Mutiloa |
| 200586 | Olaberria |
| 200599 | Oñati |
| 200603 | Orexa |
| 200610 | Orio |
| 200625 | Ormaiztegi |
| 200631 | Oiartzun |
| 200646 | Pasaia |
| 200659 | Soraluze-Placencia de las Armas |
| 200662 | Errezil |
| 200678 | Errenteria |
| 200684 | Leintz-Gatzaga |
| 200697 | Donostia/San Sebastián |
| 200701 | Segura |
| 200718 | Tolosa |
| 200723 | Urnieta |
| 200739 | Usurbil |
| 200744 | Bergara |
| 200757 | Villabona |
| 200760 | Ordizia |
| 200776 | Urretxu |
| 200782 | Zaldibia |
| 200795 | Zarautz |
| 200809 | Zumarraga |
| 200816 | Zumaia |
| 209014 | Mendaro |
| 209029 | Lasarte-Oria |

| | |
|--------|---------------------------|
| 209035 | Astigarraga |
| 209040 | Baliarrain |
| 209053 | Orendain |
| 209066 | Altzaga |
| 209072 | Gaztelu |
| 210010 | Alájar |
| 210025 | Aljaraque |
| 210031 | Almendro, El |
| 210046 | Almonaster la Real |
| 210059 | Almonte |
| 210062 | Alosno |
| 210078 | Aracena |
| 210084 | Aroche |
| 210097 | Arroyomolinos de León |
| 210101 | Ayamonte |
| 210118 | Beas |
| 210123 | Berrocal |
| 210139 | Bollullos Par del Condado |
| 210144 | Bonares |
| 210157 | Cabezas Rubias |
| 210160 | Cala |
| 210176 | Calañas |
| 210182 | Campillo, El |
| 210195 | Campofrío |
| 210209 | Cañaverál de León |
| 210216 | Cartaya |
| 210221 | Castaño del Robledo |
| 210237 | Cerro de Andévalo, El |

| | |
|--------|--------------------------|
| 210242 | Corteconcepción |
| 210255 | Cortegana |
| 210268 | Cortelazor |
| 210274 | Cumbres de Enmedio |
| 210280 | Cumbres de San Bartolomé |
| 210293 | Cumbres Mayores |
| 210307 | Chucena |
| 210314 | Encinasola |
| 210329 | Escacena del Campo |
| 210335 | Fuenteheridos |
| 210340 | Galaroza |
| 210353 | Gibraleón |
| 210366 | Granada de Río-Tinto, La |
| 210372 | Granado, El |
| 210388 | Higuera de la Sierra |
| 210391 | Hinojales |
| 210405 | Hinojos |
| 210412 | Huelva |
| 210427 | Isla Cristina |
| 210433 | Jabugo |
| 210448 | Lepe |
| 210451 | Linares de la Sierra |
| 210464 | Lucena del Puerto |
| 210470 | Manzanilla |
| 210486 | Marines, Los |
| 210499 | Minas de Riotinto |
| 210502 | Moguer |
| 210519 | Nava, La |

| | |
|--------|-------------------------------|
| 210524 | Nerva |
| 210530 | Niebla |
| 210545 | Palma del Condado, La |
| 210558 | Palos de la Frontera |
| 210561 | Paterna del Campo |
| 210577 | Paymogo |
| 210583 | Puebla de Guzmán |
| 210596 | Puerto Moral |
| 210600 | Punta Umbría |
| 210617 | Rociana del Condado |
| 210622 | Rosal de la Frontera |
| 210638 | San Bartolomé de la Torre |
| 210643 | San Juan del Puerto |
| 210656 | Sanlúcar de Gadiana |
| 210669 | San Silvestre de Guzmán |
| 210675 | Santa Ana la Real |
| 210681 | Santa Bárbara de Casa |
| 210694 | Santa Olalla del Cala |
| 210708 | Trigueros |
| 210715 | Valdelarco |
| 210720 | Valverde del Camino |
| 210736 | Villablanca |
| 210741 | Villalba del Alcor |
| 210754 | Villanueva de las Cruces |
| 210767 | Villanueva de los Castillejos |
| 210773 | Villarrasa |
| 210789 | Zalamea la Real |
| 210792 | Zufre |

| | |
|--------|---------------------|
| 219026 | Zarza-Perrunal, La |
| 220015 | Abiego |
| 220020 | Abizanda |
| 220036 | Adahuesca |
| 220041 | Agüero |
| 220067 | Aisa |
| 220073 | Albalate de Cinca |
| 220089 | Albalatillo |
| 220092 | Albelda |
| 220113 | Albero Alto |
| 220128 | Albero Bajo |
| 220134 | Alberuela de Tubo |
| 220149 | Alcalá de Gurrea |
| 220152 | Alcalá del Obispo |
| 220165 | Alcampell |
| 220171 | Alcolea de Cinca |
| 220187 | Alcubierre |
| 220190 | Alerre |
| 220204 | Alfántega |
| 220211 | Almudévar |
| 220226 | Almunia de San Juan |
| 220232 | Almuniente |
| 220247 | Alquézar |
| 220250 | Altorricón |
| 220279 | Angüés |
| 220285 | Ansó |
| 220298 | Antillón |
| 220324 | Aragüés del Puerto |

| | |
|--------|-----------------|
| 220358 | Arén |
| 220361 | Argavieso |
| 220377 | Arguis |
| 220396 | Ayerbe |
| 220400 | Azanuy-Alins |
| 220417 | Azara |
| 220422 | Azlor |
| 220438 | Baélls |
| 220443 | Bailo |
| 220456 | Baldellou |
| 220469 | Ballobar |
| 220475 | Banastás |
| 220481 | Barbastro |
| 220494 | Barbués |
| 220507 | Barbuñales |
| 220514 | Bárcabo |
| 220529 | Belver de Cinca |
| 220535 | Benabarre |
| 220540 | Benasque |
| 220553 | Berbegal |
| 220572 | Bielsa |
| 220588 | Bierge |
| 220591 | Biescas |
| 220605 | Binaced |
| 220612 | Binéfar |
| 220627 | Bisaurri |
| 220633 | Biscarrués |
| 220648 | Blecua y Torres |

| | |
|--------|----------------------|
| 220664 | Boltaña |
| 220670 | Bonansa |
| 220686 | Borau |
| 220699 | Broto |
| 220725 | Caldearenas |
| 220746 | Campo |
| 220759 | Camporrélls |
| 220762 | Canal de Berdún |
| 220778 | Candasnos |
| 220784 | Canfranc |
| 220797 | Capdesaso |
| 220801 | Capella |
| 220818 | Casbas de Huesca |
| 220823 | Castejón del Puente |
| 220839 | Castejón de Monegros |
| 220844 | Castejón de Sos |
| 220857 | Castelflorite |
| 220860 | Castiello de Jaca |
| 220876 | Castigaleu |
| 220882 | Castillazuelo |
| 220895 | Castillonroy |
| 220909 | Colungo |
| 220942 | Chalamera |
| 220955 | Chía |
| 220968 | Chimillas |
| 220993 | Esplús |
| 221029 | Estada |
| 221035 | Estadilla |

| | |
|--------|------------------------|
| 221053 | Estopiñán del Castillo |
| 221066 | Fago |
| 221072 | Fanlo |
| 221091 | Fiscal |
| 221105 | Fonz |
| 221112 | Foradada del Toscar |
| 221127 | Fraga |
| 221133 | Fueva, La |
| 221148 | Gistaín |
| 221151 | Grado, El |
| 221164 | Grañén |
| 221170 | Graus |
| 221199 | Gurrea de Gállego |
| 221225 | Hoz de Jaca |
| 221246 | Huerto |
| 221259 | Huesca |
| 221262 | Ibieca |
| 221278 | Igriés |
| 221284 | Ilche |
| 221297 | Isábena |
| 221301 | Jaca |
| 221318 | Jasa |
| 221339 | Labuerda |
| 221357 | Laluenga |
| 221360 | Lalieza |
| 221376 | Lanaja |
| 221395 | Laperdiguera |
| 221416 | Lascellas-Ponzano |

| | |
|--------|----------------------|
| 221421 | Lascuarre |
| 221437 | Laspaules |
| 221442 | Laspuña |
| 221493 | Loarre |
| 221506 | Loporzano |
| 221513 | Loscorrales |
| 221552 | Monesma y Cajigar |
| 221565 | Monflorite-Lascasas |
| 221571 | Montanuy |
| 221587 | Monzón |
| 221604 | Naval |
| 221626 | Novales |
| 221632 | Nueno |
| 221647 | Olvena |
| 221650 | Ontiñena |
| 221679 | Osso de Cinca |
| 221685 | Palo |
| 221702 | Panticosa |
| 221724 | Peñalba |
| 221730 | Peñas de Riglos, Las |
| 221745 | Peralta de Alcofea |
| 221758 | Peralta de Calasanz |
| 221761 | Peraltilla |
| 221777 | Perarrúa |
| 221783 | Pertusa |
| 221817 | Piracés |
| 221822 | Plan |
| 221843 | Poleñino |

| | |
|--------|---------------------------|
| 221869 | Pozán de Vero |
| 221875 | Puebla de Castro, La |
| 221881 | Puente de Montañana |
| 221894 | Puértolas |
| 221908 | Pueyo de Araguás, El |
| 221936 | Pueyo de Santa Cruz |
| 221954 | Quicena |
| 221973 | Robres |
| 221992 | Sabiñánigo |
| 222006 | Sahún |
| 222013 | Salas Altas |
| 222028 | Salas Bajas |
| 222034 | Salillas |
| 222049 | Sallent de Gállego |
| 222052 | San Esteban de Litera |
| 222065 | Sangarrén |
| 222071 | San Juan de Plan |
| 222087 | Santa Cilia |
| 222090 | Santa Cruz de la Serós |
| 222126 | Santaliestra y San Quílez |
| 222132 | Sariñena |
| 222147 | Secastilla |
| 222150 | Seira |
| 222179 | Sena |
| 222185 | Senés de Alcubierre |
| 222202 | Sesa |
| 222219 | Sesué |
| 222224 | Siétamo |

| | |
|--------|-------------------------|
| 222230 | Sopeira |
| 222258 | Tamarite de Litera |
| 222261 | Tardienta |
| 222277 | Tella-Sin |
| 222283 | Tierz |
| 222296 | Tolva |
| 222300 | Torla-Ordessa |
| 222322 | Torralba de Aragón |
| 222338 | Torre la Ribera |
| 222343 | Torrente de Cinca |
| 222356 | Torres de Alcanadre |
| 222369 | Torres de Barbués |
| 222394 | Tramaced |
| 222420 | Valfarta |
| 222436 | Valle de Bardají |
| 222441 | Valle de Lierp |
| 222454 | Velilla de Cinca |
| 222467 | Beranuy |
| 222473 | Viacamp y Litera |
| 222489 | Vicién |
| 222492 | Villanova |
| 222505 | Villanúa |
| 222512 | Villanueva de Sigena |
| 222527 | Yebra de Basa |
| 222533 | Yésero |
| 222548 | Zaidín |
| 229016 | Valle de Hecho |
| 229021 | Puente la Reina de Jaca |

| | |
|--------|------------------------|
| 229037 | San Miguel del Cinca |
| 229042 | Sotonera, La |
| 229055 | Lupiñén-Ortilla |
| 229068 | Santa María de Dulcis |
| 229074 | Aínsa-Sobrarbe |
| 229080 | Hoz y Costean |
| 229093 | Vencillón |
| 230011 | Albanchez de Mágina |
| 230026 | Alcalá la Real |
| 230032 | Alcaudete |
| 230047 | Aldeaquemada |
| 230050 | Andújar |
| 230063 | Arjona |
| 230079 | Arjonilla |
| 230085 | Arquillos |
| 230098 | Baeza |
| 230102 | Bailén |
| 230119 | Baños de la Encina |
| 230124 | Beas de Segura |
| 230145 | Begíjar |
| 230158 | Bélmez de la Moraleda |
| 230161 | Benatae |
| 230177 | Cabra del Santo Cristo |
| 230183 | Cambil |
| 230196 | Campillo de Arenas |
| 230200 | Canena |
| 230217 | Carboneros |
| 230243 | Carolina, La |

| | |
|--------|----------------------|
| 230256 | Castellar |
| 230269 | Castillo de Locubín |
| 230275 | Cazalilla |
| 230281 | Cazorla |
| 230294 | Chiclana de Segura |
| 230308 | Chilluévar |
| 230315 | Escañuela |
| 230320 | Espelúy |
| 230336 | Frailles |
| 230341 | Fuensanta de Martos |
| 230354 | Fuerte del Rey |
| 230373 | Génave |
| 230389 | Guardia de Jaén, La |
| 230392 | Guarromán |
| 230406 | Lahiguera |
| 230413 | Higuera de Calatrava |
| 230428 | Hinojares |
| 230434 | Hornos |
| 230449 | Huelma |
| 230452 | Huesa |
| 230465 | Ibros |
| 230471 | Iruela, La |
| 230487 | Iznatoraf |
| 230490 | Jabalquinto |
| 230503 | Jaén |
| 230510 | Jamilena |
| 230525 | Jimena |
| 230531 | Jódar |

| | |
|--------|--------------------------|
| 230546 | Larva |
| 230559 | Linares |
| 230562 | Lopera |
| 230578 | Lupión |
| 230584 | Mancha Real |
| 230597 | Marmolejo |
| 230601 | Martos |
| 230618 | Mengíbar |
| 230623 | Montizón |
| 230639 | Navas de San Juan |
| 230644 | Noalejo |
| 230657 | Orcera |
| 230660 | Peal de Becerro |
| 230676 | Pegalajar |
| 230695 | Porcuna |
| 230709 | Pozo Alcón |
| 230716 | Puente de Génave |
| 230721 | Puerta de Segura, La |
| 230737 | Quesada |
| 230742 | Rus |
| 230755 | Sabiote |
| 230768 | Santa Elena |
| 230774 | Santiago de Calatrava |
| 230793 | Santisteban del Puerto |
| 230807 | Santo Tomé |
| 230814 | Segura de la Sierra |
| 230829 | Siles |
| 230840 | Sorihuela del Guadalimar |

| | |
|--------|--------------------------|
| 230853 | Torreblascopedro |
| 230866 | Torredelcampo |
| 230872 | Torredonjimeno |
| 230888 | Torreperogil |
| 230905 | Torres |
| 230912 | Torres de Albánchez |
| 230927 | Úbeda |
| 230933 | Valdepeñas de Jaén |
| 230948 | Vilches |
| 230951 | Villacarrillo |
| 230964 | Villanueva de la Reina |
| 230970 | Villanueva del Arzobispo |
| 230986 | Villardompardo |
| 230999 | Villares, Los |
| 231010 | Villarrodriago |
| 239012 | Cárcheles |
| 239027 | Bedmar y Garcéz |
| 239033 | Villatorres |
| 239048 | Santiago-Pontones |
| 239051 | Arroyo del Ojanco |
| 240016 | Acebedo |
| 240021 | Algadefe |
| 240037 | Alija del Infantado |
| 240042 | Almanza |
| 240055 | Antigua, La |
| 240068 | Ardón |
| 240074 | Arganza |
| 240080 | Astorga |

| | |
|--------|---------------------------|
| 240093 | Balboa |
| 240107 | Bañeza, La |
| 240114 | Barjas |
| 240129 | Barrios de Luna, Los |
| 240140 | Bembibre |
| 240153 | Benavides |
| 240166 | Benuza |
| 240172 | Bercianos del Páramo |
| 240188 | Bercianos del Real Camino |
| 240191 | Berlanga del Bierzo |
| 240205 | Boca de Huérgano |
| 240212 | Boñar |
| 240227 | Borrenes |
| 240233 | Brazuelo |
| 240248 | Burgo Ranero, El |
| 240251 | Burón |
| 240264 | Bustillo del Páramo |
| 240270 | Cabañas Raras |
| 240286 | Cabrereros del Río |
| 240299 | Cabrillanes |
| 240303 | Cacabelos |
| 240310 | Calzada del Coto |
| 240325 | Campazas |
| 240331 | Campo de Villavidel |
| 240346 | Camponaraya |
| 240362 | Candín |
| 240378 | Cármenes |
| 240384 | Carracedelo |

| | |
|--------|-----------------------------|
| 240397 | Carrizo |
| 240401 | Carrocera |
| 240418 | Carucedo |
| 240423 | Castilfalé |
| 240439 | Castrillo de Cabrera |
| 240444 | Castrillo de la Valduerna |
| 240460 | Castrocalbón |
| 240476 | Castrocontrigo |
| 240495 | Castropodame |
| 240508 | Castrotierra de Valmadrigal |
| 240515 | Cea |
| 240520 | Cebanico |
| 240536 | Cebrones del Río |
| 240541 | Cimanes de la Vega |
| 240554 | Cimanes del Tejar |
| 240567 | Cistierna |
| 240573 | Congosto |
| 240589 | Corbillos de los Oteros |
| 240592 | Corullón |
| 240606 | Crémenes |
| 240613 | Cuadros |
| 240628 | Cubillas de los Oteros |
| 240634 | Cubillas de Rueda |
| 240649 | Cubillos del Sil |
| 240652 | Chozas de Abajo |
| 240665 | Destriana |
| 240671 | Encinedo |
| 240687 | Ercina, La |

| | |
|--------|------------------------|
| 240690 | Escobar de Campos |
| 240704 | Fabero |
| 240711 | Folgozo de la Ribera |
| 240732 | Fresno de la Vega |
| 240747 | Fuentes de Carbajal |
| 240763 | Garrafe de Torío |
| 240779 | Gordaliza del Pino |
| 240785 | Gordoncillo |
| 240798 | Gradefes |
| 240802 | Grajal de Campos |
| 240819 | Gusendos de los Oteros |
| 240824 | Hospital de Órbigo |
| 240830 | Igüeña |
| 240845 | Izagre |
| 240861 | Joarilla de las Matas |
| 240877 | Laguna Dalga |
| 240883 | Laguna de Negrillos |
| 240896 | León |
| 240900 | Lucillo |
| 240917 | Luyego |
| 240922 | Llamas de la Ribera |
| 240938 | Magaz de Cepeda |
| 240943 | Mansilla de las Mulas |
| 240956 | Mansilla Mayor |
| 240969 | Maraña |
| 240975 | Matadeón de los Oteros |
| 240981 | Matallana de Torío |
| 240994 | Matanza |

| | |
|--------|----------------------------|
| 241008 | Molinaseca |
| 241015 | Murias de Paredes |
| 241020 | Noceda del Bierzo |
| 241036 | Oencia |
| 241041 | Omañas, Las |
| 241054 | Onzonilla |
| 241067 | Oseja de Sajambre |
| 241073 | Pajares de los Oteros |
| 241089 | Palacios de la Valduerna |
| 241092 | Palacios del Sil |
| 241106 | Páramo del Sil |
| 241128 | Peranzanes |
| 241134 | Pobladura de Pelayo García |
| 241149 | Pola de Gordón, La |
| 241152 | Ponferrada |
| 241165 | Posada de Valdeón |
| 241171 | Pozuelo del Páramo |
| 241187 | Prado de la Guzpeña |
| 241190 | Priaranza del Bierzo |
| 241204 | Prioro |
| 241211 | Puebla de Lillo |
| 241226 | Puente de Domingo Flórez |
| 241232 | Quintana del Castillo |
| 241247 | Quintana del Marco |
| 241250 | Quintana y Congosto |
| 241279 | Regueras de Arriba |
| 241298 | Reyero |
| 241302 | Riaño |

| | |
|--------|-------------------------------|
| 241319 | Riego de la Vega |
| 241324 | Riello |
| 241330 | Rioseco de Tapia |
| 241345 | Robla, La |
| 241361 | Roperuelos del Páramo |
| 241377 | Sabero |
| 241396 | Sahagún |
| 241417 | San Adrián del Valle |
| 241422 | San Andrés del Rabanedo |
| 241438 | Sancedo |
| 241443 | San Cristóbal de la Polantera |
| 241456 | San Emiliano |
| 241469 | San Esteban de Nogales |
| 241481 | San Justo de la Vega |
| 241494 | San Millán de los Caballeros |
| 241507 | San Pedro Bercianos |
| 241514 | Santa Colomba de Curueño |
| 241529 | Santa Colomba de Somoza |
| 241535 | Santa Cristina de Valmadrigal |
| 241540 | Santa Elena de Jamuz |
| 241553 | Santa María de la Isla |
| 241566 | Santa María del Monte de Cea |
| 241572 | Santa María del Páramo |
| 241588 | Santa María de Ordás |
| 241591 | Santa Marina del Rey |
| 241605 | Santas Martas |
| 241612 | Santiago Millas |
| 241627 | Santovenia de la Valdoncina |

| | |
|--------|-------------------------|
| 241633 | Sariegos |
| 241648 | Sena de Luna |
| 241651 | Sobrado |
| 241664 | Soto de la Vega |
| 241670 | Soto y Amío |
| 241686 | Toral de los Guzmanes |
| 241699 | Toreno |
| 241703 | Torre del Bierzo |
| 241710 | Trabadelo |
| 241725 | Truchas |
| 241731 | Turcia |
| 241746 | Urdiales del Páramo |
| 241759 | Valdefresno |
| 241762 | Valdefuentes del Páramo |
| 241778 | Valdelugueros |
| 241784 | Valdemora |
| 241797 | Valdepiélagos |
| 241801 | Valdepolo |
| 241818 | Valderas |
| 241823 | Valderrey |
| 241839 | Valderrueda |
| 241844 | Valdesamario |
| 241857 | Val de San Lorenzo |
| 241876 | Valdevimbre |
| 241882 | Valencia de Don Juan |
| 241895 | Valverde de la Virgen |
| 241909 | Valverde-Enrique |
| 241916 | Vallecillo |

| | |
|--------|-----------------------------|
| 241937 | Vecilla, La |
| 241942 | Vegacervera |
| 241968 | Vega de Espinareda |
| 241974 | Vega de Infanzones |
| 241980 | Vega de Valcarce |
| 241993 | Vegaquemada |
| 242014 | Vegas del Condado |
| 242029 | Villablino |
| 242035 | Villabraz |
| 242053 | Villadangos del Páramo |
| 242066 | Toral de los Vados |
| 242072 | Villademor de la Vega |
| 242091 | Villafranca del Bierzo |
| 242105 | Villagatón |
| 242112 | Villamandos |
| 242127 | Villamañán |
| 242133 | Villamartín de Don Sancho |
| 242148 | Villamejil |
| 242151 | Villamol |
| 242164 | Villamontán de la Valduerna |
| 242170 | Villamoratiel de las Matas |
| 242186 | Villanueva de las Manzanas |
| 242199 | Villaobispo de Otero |
| 242210 | Villaquejida |
| 242225 | Villaquilambre |
| 242231 | Villarejo de Órbigo |
| 242246 | Villares de Órbigo |
| 242259 | Villasabariego |

| | |
|--------|---------------------------|
| 242262 | Villaselán |
| 242278 | Villaturiel |
| 242284 | Villazala |
| 242297 | Villazanzo de Valderaduey |
| 242301 | Zotes del Páramo |
| 249017 | Villamanín |
| 249022 | Villaornate y Castro |
| 250019 | Abella de la Conca |
| 250024 | Àger |
| 250030 | Agramunt |
| 250045 | Alamús, Els |
| 250058 | Alàs i Cerc |
| 250061 | Albagés, L' |
| 250077 | Albatàrrec |
| 250083 | Albesa |
| 250096 | Albi, L' |
| 250100 | Alcanó |
| 250117 | Alcarràs |
| 250122 | Alcoletge |
| 250138 | Alfarràs |
| 250143 | Alfés |
| 250156 | Algerri |
| 250169 | Alguaire |
| 250175 | Alins |
| 250194 | Almacelles |
| 250208 | Almatret |
| 250215 | Almenar |
| 250220 | Alòs de Balaguer |

| | |
|--------|------------------------------|
| 250236 | Alpicat |
| 250241 | Alt Àneu |
| 250254 | Naut Aran |
| 250273 | Anglesola |
| 250292 | Arbeca |
| 250306 | Pont de Bar, El |
| 250313 | Arres |
| 250328 | Arsèguel |
| 250334 | Artesa de Lleida |
| 250349 | Artesa de Segre |
| 250352 | Sentiu de Sió, La |
| 250365 | Aspa |
| 250371 | Avellanes i Santa Linya, Les |
| 250387 | Aitona |
| 250390 | Baix Pallars |
| 250404 | Balaguer |
| 250411 | Barbens |
| 250426 | Baronia de Rialb, La |
| 250432 | Vall de Boí, La |
| 250447 | Bassella |
| 250450 | Bausen |
| 250463 | Belianes |
| 250479 | Bellcaire d'Urgell |
| 250485 | Bell-lloc d'Urgell |
| 250498 | Bellmunt d'Urgell |
| 250501 | Bellpuig |
| 250518 | Bellver de Cerdanya |
| 250523 | Bellvís |

| | |
|--------|-------------------------|
| 250539 | Benavent de Segrià |
| 250557 | Biosca |
| 250560 | Bovera |
| 250576 | Bòrdes, Es |
| 250582 | Borges Blanques, Les |
| 250595 | Bossòst |
| 250609 | Cabanabona |
| 250616 | Cabó |
| 250621 | Camarasa |
| 250637 | Canejan |
| 250642 | Castellar de la Ribera |
| 250674 | Castelldans |
| 250680 | Castellnou de Seana |
| 250693 | Castelló de Farfanya |
| 250707 | Castellserà |
| 250714 | Cava |
| 250729 | Cervera |
| 250735 | Cervià de les Garrigues |
| 250740 | Ciutadilla |
| 250753 | Clariana de Cardener |
| 250766 | Cogul, El |
| 250772 | Coll de Nargó |
| 250788 | Corbins |
| 250791 | Cubells |
| 250812 | Espluga Calba, L' |
| 250827 | Espot |
| 250851 | Estaràs |
| 250864 | Esterri d'Àneu |

| | |
|--------|---------------------------|
| 250870 | Esterra de Cardós |
| 250886 | Estamariu |
| 250899 | Farrera |
| 250925 | Floresta, La |
| 250931 | Fondarella |
| 250946 | Foradada |
| 250962 | Fuliola, La |
| 250978 | Fulleda |
| 250984 | Gavet de la Conca |
| 250997 | Golmés |
| 251001 | Gósol |
| 251018 | Granadella, La |
| 251023 | Granja d'Escarp, La |
| 251039 | Granyanella |
| 251044 | Granyena de Segarra |
| 251057 | Granyena de les Garrigues |
| 251095 | Guimerà |
| 251109 | Guissona |
| 251116 | Guixers |
| 251121 | Ivars de Noguera |
| 251137 | Ivars d'Urgell |
| 251142 | Ivorra |
| 251155 | Isona i Conca Dellà |
| 251180 | Juncosa |
| 251193 | Juneda |
| 251207 | Lleida |
| 251214 | Les |
| 251229 | Linyola |

| | |
|--------|------------------------|
| 251235 | Lladorre |
| 251240 | Lladurs |
| 251253 | Llardecans |
| 251266 | Llavorsí |
| 251272 | Lles de Cerdanya |
| 251288 | Llimiana |
| 251291 | Llobera |
| 251305 | Maldà |
| 251312 | Massalcoreig |
| 251327 | Massoteres |
| 251333 | Maials |
| 251348 | Menàrguens |
| 251351 | Miralcamp |
| 251364 | Molsosa, La |
| 251370 | Mollerussa |
| 251386 | Montgai |
| 251399 | Montellà i Martinet |
| 251403 | Montferrer i Castellbò |
| 251410 | Montoliu de Segarra |
| 251425 | Montoliu de Lleida |
| 251431 | Montornès de Segarra |
| 251459 | Nalec |
| 251462 | Navès |
| 251484 | Odèn |
| 251497 | Oliana |
| 251500 | Oliola |
| 251517 | Olius |
| 251522 | Oluges, Les |

| | |
|--------|------------------------|
| 251538 | Omellons, Els |
| 251543 | Omells de na Gaia, Els |
| 251556 | Organyà |
| 251569 | Os de Balaguer |
| 251575 | Ossó de Sió |
| 251581 | Palau d'Anglesola, El |
| 251615 | Conca de Dalt |
| 251636 | Coma i la Pedra, La |
| 251641 | Penelles |
| 251654 | Peramola |
| 251667 | Pinell de Solsonès |
| 251673 | Pinós |
| 251689 | Poal, El |
| 251692 | Pobla de Cérvoles, La |
| 251706 | Bellaguarda |
| 251713 | Pobla de Segur, La |
| 251728 | Ponts |
| 251734 | Pont de Suert, El |
| 251749 | Portella, La |
| 251752 | Prats i Sansor |
| 251765 | Preixana |
| 251771 | Preixens |
| 251790 | Prullans |
| 251804 | Puiggròs |
| 251811 | Puigverd d'Agramunt |
| 251826 | Puigverd de Lleida |
| 251832 | Rialp |
| 251850 | Ribera d'Urgellet |

| | |
|--------|-------------------------|
| 251863 | Riner |
| 251898 | Rosselló |
| 251902 | Salàs de Pallars |
| 251919 | Sanaüja |
| 251924 | Sant Guim de Freixenet |
| 251930 | Sant Llorenç de Morunys |
| 251945 | Sant Ramon |
| 251961 | Sant Esteve de la Sarga |
| 251977 | Sant Guim de la Plana |
| 252000 | Sarroca de Lleida |
| 252017 | Sarroca de Bellera |
| 252022 | Senterada |
| 252038 | Seu d'Urgell, La |
| 252043 | Seròs |
| 252056 | Sidamon |
| 252069 | Soleràs, El |
| 252075 | Solsona |
| 252081 | Soriguera |
| 252094 | Sort |
| 252108 | Soses |
| 252115 | Sudanell |
| 252120 | Sunyer |
| 252154 | Talarn |
| 252167 | Talavera |
| 252173 | Tàrrega |
| 252189 | Tarrés |
| 252192 | Tarroja de Segarra |
| 252206 | Térmens |

| | |
|--------|------------------------|
| 252213 | Tírvia |
| 252228 | Tiurana |
| 252234 | Torà |
| 252249 | Torms, Els |
| 252252 | Tornabous |
| 252265 | Torrebeses |
| 252271 | Torre de Cabdella, La |
| 252287 | Torrefarrera |
| 252304 | Torregrossa |
| 252311 | Torrelameu |
| 252326 | Torres de Segre |
| 252332 | Torre-serona |
| 252347 | Tremp |
| 252385 | Vallbona de les Monges |
| 252398 | Valls de Valira, Les |
| 252402 | Vallfogona de Balaguer |
| 252424 | Verdú |
| 252430 | Vielha e Mijaran |
| 252445 | Vilagrassa |
| 252458 | Vilaller |
| 252477 | Vilamòs |
| 252483 | Vilanova de Bellpuig |
| 252496 | Vilanova de l'Aguda |
| 252509 | Vilanova de Meià |
| 252516 | Vilanova de Segrià |
| 252521 | Vila-sana |
| 252537 | Vilosell, El |
| 252542 | Vilanova de la Barca |

| | |
|--------|-------------------------------|
| 252555 | Vinaixa |
| 259010 | Vall de Cardós |
| 259025 | Sant Martí de Riucorb |
| 259031 | Guingueta d'Àneu, La |
| 259046 | Castell de Mur |
| 259059 | Ribera d'Ondara |
| 259062 | Valls d'Aguilar, Les |
| 259078 | Torrefeta i Florejacs |
| 259084 | Fígols i Alinyà |
| 259097 | Vansa i Fórnols, La |
| 259101 | Josa i Tuixén |
| 259118 | Plans de Sió, Els |
| 259123 | Gimenells i el Pla de la Font |
| 259139 | Riu de Cerdanya |
| 260012 | Ábalos |
| 260027 | Agoncillo |
| 260033 | Aguilar del Río Alhama |
| 260048 | Ajamil de Cameros |
| 260051 | Albelda de Iregua |
| 260064 | Alberite |
| 260070 | Alcanadre |
| 260086 | Aldeanueva de Ebro |
| 260099 | Alesanco |
| 260103 | Alesón |
| 260110 | Alfaro |
| 260125 | Almarza de Cameros |
| 260131 | Anguciana |
| 260146 | Anguiano |

| | |
|--------|------------------------|
| 260159 | Arenzana de Abajo |
| 260162 | Arenzana de Arriba |
| 260178 | Arnedillo |
| 260184 | Arnedo |
| 260197 | Arrúbal |
| 260201 | Ausejo |
| 260218 | Autol |
| 260223 | Azofra |
| 260239 | Badarán |
| 260244 | Bañares |
| 260257 | Baños de Rioja |
| 260260 | Baños de Río Tobía |
| 260276 | Berceo |
| 260282 | Bergasa |
| 260295 | Bergasillas Bajera |
| 260309 | Bezares |
| 260316 | Bobadilla |
| 260321 | Brieva de Cameros |
| 260337 | Briñas |
| 260342 | Briones |
| 260355 | Cabezón de Cameros |
| 260368 | Calahorra |
| 260374 | Camprovín |
| 260380 | Canales de la Sierra |
| 260393 | Canillas de Río Tuerto |
| 260407 | Cañas |
| 260414 | Cárdenas |
| 260429 | Casalarreina |

| | |
|--------|-------------------------|
| 260435 | Castañares de Rioja |
| 260440 | Castroviejo |
| 260453 | Cellorigo |
| 260466 | Cenicero |
| 260472 | Cervera del Río Alhama |
| 260488 | Cidamón |
| 260491 | Cihuri |
| 260504 | Cirueña |
| 260511 | Clavijo |
| 260526 | Cordovín |
| 260532 | Corera |
| 260547 | Cornago |
| 260550 | Corporales |
| 260563 | Cuzcurrita de Río Tirón |
| 260579 | Daroca de Rioja |
| 260585 | Enciso |
| 260598 | Entrena |
| 260602 | Estollo |
| 260619 | Ezcaray |
| 260624 | Foncea |
| 260630 | Fonzaleche |
| 260645 | Fuenmayor |
| 260658 | Galbárruli |
| 260661 | Galilea |
| 260677 | Gallinero de Cameros |
| 260683 | Gimileo |
| 260696 | Grañón |
| 260700 | Grávalos |

| | |
|--------|-----------------------|
| 260717 | Haro |
| 260722 | Herce |
| 260738 | Herramélluri |
| 260743 | Hervías |
| 260756 | Hormilla |
| 260769 | Hormilleja |
| 260775 | Hornillos de Cameros |
| 260781 | Hornos de Moncalvillo |
| 260794 | Huércanos |
| 260808 | Igea |
| 260815 | Jalón de Cameros |
| 260820 | Laguna de Cameros |
| 260836 | Lagunilla del Jubera |
| 260841 | Lardero |
| 260867 | Ledesma de la Cogolla |
| 260873 | Leiva |
| 260889 | Leza de Río Leza |
| 260892 | Logroño |
| 260913 | Lumbreras |
| 260928 | Manjarrés |
| 260934 | Mansilla de la Sierra |
| 260949 | Manzanares de Rioja |
| 260952 | Matute |
| 260965 | Medrano |
| 260987 | Munilla |
| 260990 | Murillo de Río Leza |
| 261004 | Muro de Aguas |
| 261011 | Muro en Cameros |

| | |
|--------|--------------------------|
| 261026 | Nájera |
| 261032 | Nalda |
| 261047 | Navajún |
| 261050 | Navarrete |
| 261063 | Nestares |
| 261079 | Nieva de Cameros |
| 261085 | Ocón |
| 261098 | Ochánduri |
| 261102 | Ojacastro |
| 261119 | Ollauri |
| 261124 | Ortigosa de Cameros |
| 261130 | Pazuengos |
| 261145 | Pedroso |
| 261158 | Pinillos |
| 261177 | Pradejón |
| 261183 | Pradillo |
| 261196 | Préjano |
| 261200 | Quel |
| 261217 | Rabanera |
| 261222 | Rasillo de Cameros, El |
| 261238 | Redal, El |
| 261243 | Ribafrecha |
| 261256 | Rincón de Soto |
| 261269 | Robres del Castillo |
| 261275 | Rodezno |
| 261281 | Sajazarra |
| 261294 | San Asensio |
| 261308 | San Millán de la Cogolla |

| | |
|--------|-----------------------------|
| 261315 | San Millán de Yécora |
| 261320 | San Román de Cameros |
| 261341 | Santa Coloma |
| 261354 | Santa Engracia del Jubera |
| 261367 | Santa Eulalia Bajera |
| 261389 | Santo Domingo de la Calzada |
| 261392 | San Torcuato |
| 261406 | Santurde de Rioja |
| 261413 | Santurdejo |
| 261428 | San Vicente de la Sonsierra |
| 261434 | Sojuela |
| 261449 | Sorzano |
| 261452 | Sotés |
| 261465 | Soto en Cameros |
| 261471 | Terroba |
| 261487 | Tirgo |
| 261490 | Tobía |
| 261503 | Tormantos |
| 261510 | Torrecilla en Cameros |
| 261525 | Torrecilla sobre Alesanco |
| 261531 | Torre en Cameros |
| 261546 | Torremontalbo |
| 261559 | Treviana |
| 261578 | Tricio |
| 261584 | Tudelilla |
| 261601 | Uruñuela |
| 261618 | Valdemadera |
| 261623 | Valgañón |

| | |
|--------|------------------------|
| 261639 | Ventosa |
| 261644 | Ventrosa |
| 261657 | Viguera |
| 261660 | Villalba de Rioja |
| 261676 | Villalobar de Rioja |
| 261682 | Villamediana de Iregua |
| 261695 | Villanueva de Cameros |
| 261709 | Villar de Arnedo, El |
| 261716 | Villar de Torre |
| 261721 | Villarejo |
| 261737 | Villarroya |
| 261742 | Villarta-Quintana |
| 261755 | Villavelayo |
| 261768 | Villaverde de Rioja |
| 261774 | Villoslada de Cameros |
| 261780 | Viniegra de Abajo |
| 261793 | Viniegra de Arriba |
| 261807 | Zarratón |
| 261814 | Zarzosa |
| 261835 | Zorraquín |
| 270018 | Abadín |
| 270023 | Alfoz |
| 270039 | Antas de Ulla |
| 270044 | Baleira |
| 270057 | Barreiros |
| 270060 | Becerreá |
| 270076 | Begonte |
| 270082 | Bóveda |

| | |
|--------|-------------------|
| 270095 | Carballedo |
| 270109 | Castro de Rei |
| 270116 | Castroverde |
| 270121 | Cervantes |
| 270137 | Cervo |
| 270142 | Corgo, O |
| 270155 | Cospeito |
| 270168 | Chantada |
| 270174 | Folgoso do Courel |
| 270180 | Fonsagrada, A |
| 270193 | Foz |
| 270207 | Friol |
| 270214 | Xermade |
| 270229 | Guitiriz |
| 270235 | Guntín |
| 270240 | Incio, O |
| 270253 | Xove |
| 270266 | Láncara |
| 270272 | Lourenzá |
| 270288 | Lugo |
| 270291 | Meira |
| 270305 | Mondoñedo |
| 270312 | Monforte de Lemos |
| 270327 | Monterroso |
| 270333 | Muras |
| 270348 | Navia de Suarna |
| 270351 | Negueira de Muñiz |
| 270370 | Nogais, As |

| | |
|--------|-----------------------|
| 270386 | Ourol |
| 270399 | Outeiro de Rei |
| 270403 | Palas de Rei |
| 270410 | Pantón |
| 270425 | Paradela |
| 270431 | Páramo, O |
| 270446 | Pastoriza, A |
| 270459 | Pedrafita do Cebreiro |
| 270462 | Pol |
| 270478 | Pobra do Brollón, A |
| 270484 | Pontenova, A |
| 270497 | Portomarín |
| 270500 | Quiroga |
| 270517 | Ribadeo |
| 270522 | Ribas de Sil |
| 270538 | Ribeira de Piquín |
| 270543 | Riotorto |
| 270556 | Samos |
| 270569 | Rábade |
| 270575 | Sarria |
| 270581 | Saviñao, O |
| 270594 | Sober |
| 270608 | Taboada |
| 270615 | Trabada |
| 270620 | Triacastela |
| 270636 | Valadouro, O |
| 270641 | Vicedo, O |
| 270654 | Vilalba |

| | |
|--------|-----------------------|
| 270667 | Viveiro |
| 279019 | Baralla |
| 279024 | Burela |
| 280014 | Acebeda, La |
| 280029 | Ajalvir |
| 280035 | Alameda del Valle |
| 280040 | Álamo, El |
| 280053 | Alcalá de Henares |
| 280066 | Alcobendas |
| 280072 | Alcorcón |
| 280088 | Aldea del Fresno |
| 280091 | Algete |
| 280105 | Alpedrete |
| 280112 | Ambite |
| 280127 | Anchuelo |
| 280133 | Aranjuez |
| 280148 | Arganda del Rey |
| 280151 | Arroyomolinos |
| 280164 | Atazar, El |
| 280170 | Batres |
| 280186 | Becerril de la Sierra |
| 280199 | Belmonte de Tajo |
| 280203 | Berzosa del Lozoya |
| 280210 | Berrueco, El |
| 280225 | Boadilla del Monte |
| 280231 | Boalo, El |
| 280246 | Braojos |
| 280259 | Brea de Tajo |

| | |
|--------|-------------------------|
| 280262 | Brunete |
| 280278 | Buitrago del Lozoya |
| 280284 | Bustarviejo |
| 280297 | Cabanillas de la Sierra |
| 280301 | Cabrera, La |
| 280318 | Cadalso de los Vidrios |
| 280323 | Camarma de Esteruelas |
| 280339 | Campo Real |
| 280344 | Canencia |
| 280357 | Carabaña |
| 280360 | Casarrubuelos |
| 280376 | Cenicientos |
| 280382 | Cercedilla |
| 280395 | Cervera de Buitrago |
| 280409 | Ciempozuelos |
| 280416 | Cobeña |
| 280421 | Colmenar del Arroyo |
| 280437 | Colmenar de Oreja |
| 280442 | Colmenarejo |
| 280455 | Colmenar Viejo |
| 280468 | Collado Mediano |
| 280474 | Collado Villalba |
| 280480 | Corpa |
| 280493 | Coslada |
| 280506 | Cubas de la Sagra |
| 280513 | Chapinería |
| 280528 | Chinchón |
| 280534 | Daganzo de Arriba |

| | |
|--------|--|
| 280549 | Escorial, El |
| 280552 | Estremera |
| 280565 | Fresnedillas de la Oliva |
| 280571 | Fresno de Torote |
| 280587 | Fuenlabrada |
| 280590 | Fuente el Saz de Jarama |
| 280604 | Fuentidueña de Tajo |
| 280611 | Galapagar |
| 280626 | Garganta de los Montes |
| 280632 | Gargantilla del Lozoya y Pinilla de Buitrago |
| 280647 | Gascones |
| 280650 | Getafe |
| 280663 | Griñón |
| 280679 | Guadalix de la Sierra |
| 280685 | Guadarrama |
| 280698 | Hiruela, La |
| 280702 | Horcajo de la Sierra-Aoslos |
| 280719 | Horcajuelo de la Sierra |
| 280724 | Hoyo de Manzanares |
| 280730 | Humanes de Madrid |
| 280745 | Leganés |
| 280758 | Loeches |
| 280761 | Lozoya |
| 280783 | Madarcos |
| 280796 | Madrid |
| 280800 | Majadahonda |
| 280822 | Manzanares el Real |
| 280838 | Meco |

| | |
|--------|--------------------------|
| 280843 | Mejorada del Campo |
| 280856 | Miraflores de la Sierra |
| 280869 | Molar, El |
| 280875 | Molinos, Los |
| 280881 | Montejo de la Sierra |
| 280894 | Moraleja de Enmedio |
| 280908 | Moralzarzal |
| 280915 | Morata de Tajuña |
| 280920 | Móstoles |
| 280936 | Navacerrada |
| 280941 | Navalafuente |
| 280954 | Navalagamella |
| 280967 | Navalcarnero |
| 280973 | Navarredonda y San Mamés |
| 280992 | Navas del Rey |
| 281006 | Nuevo Baztán |
| 281013 | Olmeda de las Fuentes |
| 281028 | Orusco de Tajuña |
| 281049 | Paracuellos de Jarama |
| 281065 | Parla |
| 281071 | Patones |
| 281087 | Pedrezuela |
| 281090 | Pelayos de la Presa |
| 281104 | Perales de Tajuña |
| 281111 | Pezuela de las Torres |
| 281126 | Pinilla del Valle |
| 281132 | Pinto |
| 281147 | Piñuécar-Gandullas |

| | |
|--------|-----------------------------|
| 281150 | Pozuelo de Alarcón |
| 281163 | Pozuelo del Rey |
| 281179 | Prádena del Rincón |
| 281185 | Puebla de la Sierra |
| 281198 | Quijorna |
| 281202 | Rascafría |
| 281219 | Redueña |
| 281224 | Ribatejada |
| 281230 | Rivas-Vaciamadrid |
| 281245 | Robledillo de la Jara |
| 281258 | Robledo de Chavela |
| 281261 | Robregordo |
| 281277 | Rozas de Madrid, Las |
| 281283 | Rozas de Puerto Real |
| 281296 | San Agustín del Guadalix |
| 281300 | San Fernando de Henares |
| 281317 | San Lorenzo de El Escorial |
| 281322 | San Martín de la Vega |
| 281338 | San Martín de Valdeiglesias |
| 281343 | San Sebastián de los Reyes |
| 281356 | Santa María de la Alameda |
| 281369 | Santorcaz |
| 281375 | Santos de la Humosa, Los |
| 281381 | Serna del Monte, La |
| 281408 | Serranillos del Valle |
| 281415 | Sevilla la Nueva |
| 281436 | Somosierra |
| 281441 | Soto del Real |

| | |
|--------|------------------------|
| 281454 | Talamanca de Jarama |
| 281467 | Tielmes |
| 281473 | Titulcia |
| 281489 | Torrejón de Ardoz |
| 281492 | Torrejón de la Calzada |
| 281505 | Torrejón de Velasco |
| 281512 | Torrelaguna |
| 281527 | Torrelodones |
| 281533 | Torremocha de Jarama |
| 281548 | Torres de la Alameda |
| 281551 | Valdaracete |
| 281564 | Valdeavero |
| 281570 | Valdelaguna |
| 281586 | Valdemanco |
| 281599 | Valdemaqueda |
| 281603 | Valdemorillo |
| 281610 | Valdemoro |
| 281625 | Valdeolmos-Alalpardo |
| 281631 | Valdepiélagos |
| 281646 | Valdetorres de Jarama |
| 281659 | Valdilecha |
| 281662 | Valverde de Alcalá |
| 281678 | Velilla de San Antonio |
| 281684 | Vellón, El |
| 281697 | Venturada |
| 281701 | Villaconejos |
| 281718 | Villa del Prado |
| 281723 | Villalbilla |

| | |
|--------|-------------------------------|
| 281739 | Villamanrique de Tajo |
| 281744 | Villamanta |
| 281757 | Villamantilla |
| 281760 | Villanueva de la Cañada |
| 281776 | Villanueva del Pardillo |
| 281782 | Villanueva de Perales |
| 281795 | Villar del Olmo |
| 281809 | Villarejo de Salván |
| 281816 | Villaviciosa de Odón |
| 281821 | Villavieja del Lozoya |
| 281837 | Zarzalejo |
| 289015 | Lozoyuela-Navas-Sieteiglesias |
| 289020 | Puentes Viejas |
| 289036 | Tres Cantos |
| 290017 | Alameda |
| 290022 | Alcaucín |
| 290038 | Alfarnate |
| 290043 | Alfarnatejo |
| 290056 | Algarrobo |
| 290069 | Algatocín |
| 290075 | Alhaurín de la Torre |
| 290081 | Alhaurín el Grande |
| 290094 | Almáchar |
| 290108 | Almargen |
| 290115 | Almogía |
| 290120 | Álora |
| 290136 | Alozaina |
| 290141 | Alpandeire |

| | |
|--------|----------------------|
| 290154 | Antequera |
| 290167 | Árchez |
| 290173 | Archidona |
| 290189 | Ardales |
| 290192 | Arenas |
| 290206 | Arriate |
| 290213 | Atajate |
| 290228 | Benadalid |
| 290234 | Benahavís |
| 290249 | Benalauría |
| 290252 | Benalmádena |
| 290265 | Benamargosa |
| 290271 | Benamocarra |
| 290287 | Benaoján |
| 290290 | Benarrabá |
| 290304 | Borge, El |
| 290311 | Burgo, El |
| 290326 | Campillos |
| 290332 | Canillas de Aceituno |
| 290347 | Canillas de Albaida |
| 290350 | Cañete la Real |
| 290363 | Carratraca |
| 290379 | Cartajima |
| 290385 | Cártama |
| 290398 | Casabermeja |
| 290402 | Casarabonela |
| 290419 | Casares |
| 290424 | Coín |

| | |
|--------|-----------------------|
| 290430 | Colmenar |
| 290445 | Comares |
| 290458 | Cómpeta |
| 290461 | Cortes de la Frontera |
| 290477 | Cuevas Bajas |
| 290483 | Cuevas del Becerro |
| 290496 | Cuevas de San Marcos |
| 290509 | Cútar |
| 290516 | Estepona |
| 290521 | Faraján |
| 290537 | Frigiliana |
| 290542 | Fuengirola |
| 290555 | Fuente de Piedra |
| 290568 | Gaucín |
| 290574 | Genalguacil |
| 290580 | Guaro |
| 290593 | Humilladero |
| 290607 | Igualeja |
| 290614 | Istán |
| 290629 | Iznate |
| 290635 | Jimera de Líbar |
| 290640 | Jubrique |
| 290653 | Júzcar |
| 290666 | Macharaviaya |
| 290672 | Málaga |
| 290688 | Manilva |
| 290691 | Marbella |
| 290705 | Mijas |

| | |
|--------|------------------------|
| 290712 | Moclinejo |
| 290727 | Mollina |
| 290733 | Monda |
| 290748 | Montejaque |
| 290751 | Nerja |
| 290764 | Ojén |
| 290770 | Parauta |
| 290799 | Periana |
| 290803 | Pizarra |
| 290810 | Pujerra |
| 290825 | Rincón de la Victoria |
| 290831 | Riogordo |
| 290846 | Ronda |
| 290859 | Salares |
| 290862 | Sayalonga |
| 290878 | Sedella |
| 290884 | Sierra de Yeguas |
| 290897 | Teba |
| 290901 | Tolox |
| 290918 | Torrox |
| 290923 | Totalán |
| 290939 | Valle de Abdalajís |
| 290944 | Vélez-Málaga |
| 290957 | Villanueva de Algaidas |
| 290960 | Villanueva del Rosario |
| 290976 | Villanueva del Trabuco |
| 290982 | Villanueva de Tapia |
| 290995 | Viñuela |

| | |
|--------|-----------------------------|
| 291009 | Yunquera |
| 299018 | Torremolinos |
| 299023 | Villanueva de la Concepción |
| 299039 | Montecorto |
| 299044 | Serrato |
| 300011 | Abanilla |
| 300026 | Abarán |
| 300032 | Águilas |
| 300047 | Albudeite |
| 300050 | Alcantarilla |
| 300063 | Aledo |
| 300079 | Alguazas |
| 300085 | Alhama de Murcia |
| 300098 | Archena |
| 300102 | Beniel |
| 300119 | Blanca |
| 300124 | Bullas |
| 300130 | Calasparra |
| 300145 | Campos del Río |
| 300158 | Caravaca de la Cruz |
| 300161 | Cartagena |
| 300177 | Cehegín |
| 300183 | Ceutí |
| 300196 | Cieza |
| 300200 | Fortuna |
| 300217 | Fuente Álamo de Murcia |
| 300222 | Jumilla |
| 300238 | Librilla |

| | |
|--------|----------------------------|
| 300243 | Lorca |
| 300256 | Lorquí |
| 300269 | Mazarrón |
| 300275 | Molina de Segura |
| 300281 | Moratalla |
| 300294 | Mula |
| 300308 | Murcia |
| 300315 | Ojós |
| 300320 | Pliego |
| 300336 | Puerto Lumbreras |
| 300341 | Ricote |
| 300354 | San Javier |
| 300367 | San Pedro del Pinatar |
| 300373 | Torre-Pacheco |
| 300389 | Torres de Cotillas, Las |
| 300392 | Totana |
| 300406 | Ulea |
| 300413 | Unión, La |
| 300428 | Villanueva del Río Segura |
| 300434 | Yecla |
| 309012 | Santomera |
| 309027 | Alcázares, Los |
| 310018 | Abáigar |
| 310023 | Abárzuza/Abartzuza |
| 310039 | Abaurregaina/Abaurrea Alta |
| 310044 | Abaurrepea/Abaurrea Baja |
| 310057 | Aberin |
| 310060 | Ablitas |

| | |
|--------|-----------------------|
| 310076 | Adiós |
| 310082 | Aguilar de Codés |
| 310095 | Aibar/Oibar |
| 310109 | Altsasu/Alsasua |
| 310116 | Allín/Allin |
| 310121 | Allo |
| 310137 | Améscoa Baja |
| 310142 | Ancín/Antzin |
| 310155 | Andosilla |
| 310168 | Ansoáin/Antsoain |
| 310174 | Anue |
| 310180 | Añorbe |
| 310193 | Aoiz/Agoitz |
| 310207 | Araitz |
| 310214 | Aranarache/Aranaratxe |
| 310229 | Arantza |
| 310235 | Aranguren |
| 310240 | Arano |
| 310253 | Arakil |
| 310266 | Aras |
| 310272 | Arbizu |
| 310288 | Arce/Artzi |
| 310291 | Arcos, Los |
| 310305 | Arellano |
| 310312 | Areso |
| 310327 | Arguedas |
| 310333 | Aria |
| 310348 | Aribe |

| | |
|--------|-----------------|
| 310351 | Armañanzas |
| 310364 | Arróniz |
| 310370 | Arruazu |
| 310386 | Artajona |
| 310399 | Artazu |
| 310403 | Atez/Atetz |
| 310410 | Ayegui/Aiegi |
| 310425 | Azagra |
| 310431 | Azuelo |
| 310446 | Bakaiku |
| 310459 | Barásoain |
| 310462 | Barbarin |
| 310478 | Bargota |
| 310484 | Barillas |
| 310497 | Basaburua |
| 310500 | Baztan |
| 310517 | Beire |
| 310522 | Belascoáin |
| 310538 | Berbinzana |
| 310543 | Bertizarana |
| 310556 | Betelu |
| 310569 | Biurrun-Olcoz |
| 310575 | Buñuel |
| 310581 | Auritz/Burguete |
| 310594 | Burgui/Burgi |
| 310608 | Burlada/Burlata |
| 310615 | Busto, El |
| 310620 | Cabanillas |

| | |
|--------|---|
| 310636 | Cabredo |
| 310641 | Cadreita |
| 310654 | Caparroso |
| 310667 | Cárcar |
| 310673 | Carcastillo |
| 310689 | Cascante |
| 310692 | Cáseda |
| 310706 | Castejón |
| 310713 | Castillonuevo |
| 310728 | Cintruénigo |
| 310734 | Ziordia |
| 310749 | Cirauqui/Zirauki |
| 310752 | Ciriza/Ziritza |
| 310765 | Cizur |
| 310771 | Corella |
| 310787 | Cortes |
| 310790 | Desojo |
| 310804 | Dicastillo |
| 310811 | Donamaria |
| 310826 | Etxalar |
| 310832 | Echarri |
| 310847 | Etxarri Aranatz |
| 310850 | Etxauri |
| 310863 | Valle de Egüés |
| 310879 | Elgorriaga |
| 310885 | Noáin (Valle de Elorz)/Noain (Elortzibar) |
| 310898 | Enériz/Eneritz |
| 310902 | Eratsun |

| | |
|--------|--------------------------------------|
| 310919 | Ergoiena |
| 310924 | Erro |
| 310930 | Ezcároz/Ezkaroze |
| 310945 | Eslava |
| 310958 | Esparza de Salazar/Espartza Zaraitzu |
| 310961 | Espronceda |
| 310977 | Estella-Lizarra |
| 310983 | Esteribar |
| 310996 | Etayo |
| 311000 | Eulate |
| 311017 | Ezcabarte |
| 311022 | Ezkurra |
| 311038 | Ezprogui |
| 311043 | Falces |
| 311056 | Fitero |
| 311069 | Fontellas |
| 311075 | Funes |
| 311081 | Fustiñana |
| 311094 | Galar |
| 311108 | Gallipienzo/Galipentzu |
| 311115 | Gallués/Galoze |
| 311120 | Garaioa |
| 311136 | Garde |
| 311141 | Garinoain |
| 311154 | Garralda |
| 311167 | Genevilla |
| 311173 | Goizueta |
| 311189 | Goñi |

| | |
|--------|-------------------|
| 311192 | Güesa/Gorza |
| 311206 | Guesálaz/Gesalatz |
| 311213 | Guirguillano |
| 311228 | Huarte/Uharte |
| 311234 | Uharte Arakil |
| 311249 | Ibargoiti |
| 311252 | Igúzquiza |
| 311265 | Imotz |
| 311271 | Irañeta |
| 311287 | Isaba/Izaba |
| 311290 | Ituren |
| 311304 | Iturmendi |
| 311311 | Iza/Itza |
| 311326 | Izagaondoa |
| 311332 | Izalzu/Itzaltzu |
| 311347 | Jaurrieta |
| 311350 | Javier |
| 311363 | Juslapeña |
| 311379 | Beintza-Labaien |
| 311385 | Lakuntza |
| 311398 | Lana |
| 311402 | Lantz |
| 311419 | Lapoblación |
| 311424 | Larraza |
| 311430 | Larraona |
| 311445 | Larraun |
| 311458 | Lazagurría |
| 311461 | Leache/Leatxe |

| | |
|--------|---------------------|
| 311477 | Legarda |
| 311483 | Legaria |
| 311496 | Leitza |
| 311509 | Leoz/Leotz |
| 311516 | Lerga |
| 311521 | Lerín |
| 311537 | Lesaka |
| 311542 | Lezáun |
| 311555 | Liédena |
| 311568 | Lizoáin-Arriasgoiti |
| 311574 | Lodosa |
| 311580 | Lónguida/Longida |
| 311593 | Lumbier |
| 311607 | Luquin |
| 311614 | Mañeru |
| 311629 | Marañón |
| 311635 | Marcilla |
| 311640 | Mélida |
| 311653 | Mendavia |
| 311666 | Mendoza |
| 311672 | Mendigorría |
| 311688 | Metauten |
| 311691 | Milagro |
| 311705 | Mirafuentes |
| 311712 | Miranda de Arga |
| 311727 | Monreal/Elo |
| 311733 | Monteagudo |
| 311748 | Morentin |

| | |
|--------|-----------------------------|
| 311751 | Mues |
| 311764 | Murchante |
| 311770 | Murieta |
| 311786 | Murillo el Cuende |
| 311799 | Murillo el Fruto |
| 311803 | Muruzábal |
| 311810 | Navascués/Nabaskoze |
| 311825 | Nazar |
| 311831 | Obanos |
| 311846 | Oco |
| 311859 | Ochagavía/Otsagabia |
| 311862 | Odieta |
| 311878 | Oiz |
| 311884 | Olaibar |
| 311897 | Olazti/Olazagutía |
| 311901 | Olejua |
| 311918 | Olite/Erriberri |
| 311923 | Olóriz/Oloritz |
| 311939 | Cendea de Olza/Oltza Zendea |
| 311944 | Ollo |
| 311957 | Orbaizeta |
| 311960 | Orbara |
| 311976 | Orísoain |
| 311982 | Oronz/Orontze |
| 311995 | Oroz-Betelu/Orotz-Betelu |
| 312009 | Oteiza |
| 312016 | Pamplona/Iruña |
| 312021 | Peralta/Azkoien |

| | |
|--------|-------------------------|
| 312037 | Petilla de Aragón |
| 312042 | Piedramillera |
| 312055 | Pitillas |
| 312068 | Puente la Reina/Gares |
| 312074 | Pueyo |
| 312080 | Ribaforada |
| 312093 | Romanzado |
| 312107 | Roncal/Erronkari |
| 312114 | Orreaga/Roncesvalles |
| 312129 | Sada |
| 312135 | Saldías |
| 312140 | Salinas de Oro/Jaitz |
| 312153 | San Adrián |
| 312166 | Sangüesa/Zangoza |
| 312172 | San Martín de Unx |
| 312191 | Sansol |
| 312205 | Santacara |
| 312212 | Doneztebe/Santesteban |
| 312227 | Sarriés/Sartze |
| 312233 | Sartaguda |
| 312248 | Sesma |
| 312251 | Sorlada |
| 312264 | Sunbilla |
| 312270 | Tafalla |
| 312286 | Tiebas-Muruarte de Reta |
| 312299 | Tirapu |
| 312303 | Torralba del Río |
| 312310 | Torres del Río |

| | |
|--------|--------------------------------|
| 312325 | Tudela |
| 312331 | Tulebras |
| 312346 | Ucar |
| 312359 | Ujué |
| 312362 | Ultzama |
| 312378 | Unciti |
| 312384 | Unzué/Untzue |
| 312397 | Urdazubi/Urdax |
| 312401 | Urdiain |
| 312418 | Urraul Alto |
| 312423 | Urraul Bajo |
| 312439 | Urroz-Villa |
| 312444 | Urroz |
| 312457 | Urzainqui/Urzainki |
| 312460 | Uterga |
| 312476 | Uztároz/Uztarroze |
| 312482 | Luzaide/Valcarlos |
| 312495 | Valtierra |
| 312508 | Bera |
| 312515 | Viana |
| 312520 | Vidángoz/Bidankoze |
| 312536 | Bidaurreta |
| 312541 | Villafranca |
| 312554 | Villamayor de Monjardín |
| 312567 | Hiriberri/Villanueva de Aezkoa |
| 312573 | Villatuerta |
| 312589 | Villava/Atarrabia |
| 312592 | Igantzi |

| | |
|--------|---------------------------|
| 312606 | Valle de Yerri/Deierri |
| 312613 | Yesa |
| 312628 | Zabalza/Zabaltza |
| 312634 | Zubieta |
| 312649 | Zugarramurdi |
| 312652 | Zúñiga |
| 319019 | Barañain |
| 319024 | Berrioplano/Berriobeiti |
| 319030 | Berriozar |
| 319045 | Irurtzun |
| 319058 | Beriáin |
| 319061 | Orkoien |
| 319077 | Zizur Mayor/Zizur Nagusia |
| 319083 | Lekunberri |
| 320013 | Allariz |
| 320028 | Amoeiro |
| 320034 | Arnoia, A |
| 320049 | Avión |
| 320052 | Baltar |
| 320065 | Bande |
| 320071 | Baños de Molgas |
| 320087 | Barbadás |
| 320090 | Barco de Valdeorras, O |
| 320104 | Beade |
| 320111 | Beariz |
| 320126 | Blancos, Os |
| 320132 | Boborás |
| 320147 | Bola, A |

| | |
|--------|--------------------------|
| 320150 | Bolo, O |
| 320163 | Calvos de Randín |
| 320179 | Carballeda de Valdeorras |
| 320185 | Carballeda de Avia |
| 320198 | Carballiño, O |
| 320202 | Cartelle |
| 320219 | Castrelo do Val |
| 320224 | Castrelo de Miño |
| 320230 | Castro Caldelas |
| 320245 | Celanova |
| 320258 | Cenlle |
| 320261 | Coles |
| 320277 | Cortegada |
| 320283 | Cualedro |
| 320296 | Chandrexa de Queixa |
| 320300 | Entrimo |
| 320317 | Esgos |
| 320322 | Xinzo de Limia |
| 320338 | Gomesende |
| 320343 | Gudiña, A |
| 320356 | Irixo, O |
| 320369 | Xunqueira de Ambía |
| 320375 | Xunqueira de Espadanedo |
| 320381 | Larouco |
| 320394 | Laza |
| 320408 | Leiro |
| 320415 | Lobeira |
| 320420 | Lobios |

| | |
|--------|----------------------|
| 320436 | Maceda |
| 320441 | Manzaneda |
| 320454 | Maside |
| 320467 | Melón |
| 320473 | Merca, A |
| 320489 | Mezquita, A |
| 320492 | Montederramo |
| 320505 | Monterrei |
| 320512 | Muíños |
| 320527 | Nogueira de Ramuín |
| 320533 | Oímbra |
| 320548 | Ourense |
| 320551 | Paderne de Allariz |
| 320564 | Padrenda |
| 320570 | Parada de Sil |
| 320586 | Pereiro de Aguiar, O |
| 320599 | Peroxa, A |
| 320603 | Petín |
| 320610 | Piñor |
| 320625 | Porqueira |
| 320631 | Pobra de Trives, A |
| 320646 | Pontedeva |
| 320659 | Punxín |
| 320662 | Quintela de Leirado |
| 320678 | Rairiz de Veiga |
| 320684 | Ramirás |
| 320697 | Ribadavia |
| 320701 | San Xoán de Río |

| | |
|--------|--------------------------|
| 320718 | Riós |
| 320723 | Rúa, A |
| 320739 | Rubiá |
| 320744 | San Amaro |
| 320757 | San Cibrao das Viñas |
| 320760 | San Cristovo de Cea |
| 320776 | Sandiás |
| 320782 | Sarreaus |
| 320795 | Taboadela |
| 320809 | Teixeira, A |
| 320816 | Toén |
| 320821 | Trasmiras |
| 320837 | Veiga, A |
| 320842 | Verea |
| 320855 | Verín |
| 320868 | Viana do Bolo |
| 320874 | Vilamarín |
| 320880 | Vilamartín de Valdeorras |
| 320893 | Vilar de Barrio |
| 320907 | Vilar de Santos |
| 320914 | Vilardevós |
| 320929 | Vilariño de Conso |
| 330019 | Allande |
| 330024 | Aller |
| 330030 | Amieva |
| 330045 | Avilés |
| 330058 | Belmonte de Miranda |
| 330061 | Bimenes |

| | |
|--------|---------------------|
| 330077 | Boal |
| 330083 | Cabrales |
| 330096 | Cabranes |
| 330100 | Candamo |
| 330117 | Cangas del Narcea |
| 330122 | Cangas de Onís |
| 330138 | Caravia |
| 330143 | Carreño |
| 330156 | Caso |
| 330169 | Castrillón |
| 330175 | Castropol |
| 330181 | Coaña |
| 330194 | Colunga |
| 330208 | Corvera de Asturias |
| 330215 | Cudillero |
| 330220 | Degaña |
| 330236 | Franco, El |
| 330241 | Gijón |
| 330254 | Gozón |
| 330267 | Grado |
| 330273 | Grandas de Salime |
| 330289 | Ibias |
| 330292 | Illano |
| 330306 | Illas |
| 330313 | Langreo |
| 330328 | Laviana |
| 330334 | Lena |
| 330349 | Valdés |

| | |
|--------|----------------------------|
| 330352 | Llanera |
| 330365 | Llanes |
| 330371 | Mieres |
| 330387 | Morcín |
| 330390 | Muros de Nalón |
| 330404 | Nava |
| 330411 | Navia |
| 330426 | Noreña |
| 330432 | Onís |
| 330447 | Oviedo |
| 330450 | Parres |
| 330463 | Peñamellera Alta |
| 330479 | Peñamellera Baja |
| 330485 | Pesoz |
| 330498 | Piloña |
| 330501 | Ponga |
| 330518 | Pravia |
| 330523 | Proaza |
| 330539 | Quirós |
| 330544 | Regueras, Las |
| 330557 | Ribadedeva |
| 330560 | Ribadesella |
| 330576 | Ribera de Arriba |
| 330582 | Riosa |
| 330595 | Salas |
| 330609 | San Martín del Rey Aurelio |
| 330616 | San Martín de Oscos |
| 330621 | Santa Eulalia de Oscos |

| | |
|--------|---------------------|
| 330637 | San Tirso de Abres |
| 330642 | Santo Adriano |
| 330655 | Sariego |
| 330668 | Siero |
| 330674 | Sobrescobio |
| 330680 | Somiedo |
| 330693 | Soto del Barco |
| 330707 | Tapia de Casariego |
| 330714 | Taramundi |
| 330729 | Teverga |
| 330735 | Tineo |
| 330740 | Vegadeo |
| 330753 | Villanueva de Oscos |
| 330766 | Villaviciosa |
| 330772 | Villayón |
| 330788 | Yernes y Tameza |
| 340014 | Abarca de Campos |
| 340035 | Abia de las Torres |
| 340040 | Aguilar de Campoo |
| 340053 | Alar del Rey |
| 340066 | Alba de Cerrato |
| 340091 | Amayuelas de Arriba |
| 340105 | Ampudia |
| 340112 | Amusco |
| 340127 | Antigüedad |
| 340151 | Arconada |
| 340170 | Astudillo |
| 340186 | Autilla del Pino |

| | |
|--------|--------------------------------|
| 340199 | Autillo de Campos |
| 340203 | Ayuela |
| 340225 | Baltanás |
| 340231 | Venta de Baños |
| 340246 | Baquerín de Campos |
| 340259 | Bárcena de Campos |
| 340278 | Barruelo de Santullán |
| 340284 | Báscones de Ojeda |
| 340297 | Becerril de Campos |
| 340318 | Belmonte de Campos |
| 340323 | Berzosilla |
| 340339 | Boada de Campos |
| 340344 | Boadilla del Camino |
| 340357 | Boadilla de Rioseco |
| 340360 | Brañosera |
| 340376 | Buenavista de Valdavia |
| 340382 | Bustillo de la Vega |
| 340395 | Bustillo del Páramo de Carrión |
| 340416 | Calahorra de Boedo |
| 340421 | Calzada de los Molinos |
| 340455 | Capillas |
| 340468 | Cardeñosa de Volpejera |
| 340474 | Carrión de los Condes |
| 340480 | Castil de Vela |
| 340493 | Castrejón de la Peña |
| 340506 | Castrillo de Don Juan |
| 340513 | Castrillo de Onielo |
| 340528 | Castrillo de Villavega |

| | |
|--------|--------------------------|
| 340534 | Castromocho |
| 340552 | Cervatos de la Cueva |
| 340565 | Cervera de Pisuerga |
| 340571 | Cevico de la Torre |
| 340587 | Cevico Navero |
| 340590 | Cisneros |
| 340604 | Cobos de Cerrato |
| 340611 | Collazos de Boedo |
| 340626 | Congosto de Valdavia |
| 340632 | Cordovilla la Real |
| 340663 | Cubillas de Cerrato |
| 340679 | Dehesa de Montejo |
| 340685 | Dehesa de Romanos |
| 340698 | Dueñas |
| 340702 | Espinosa de Cerrato |
| 340719 | Espinosa de Villagonzalo |
| 340724 | Frechilla |
| 340730 | Fresno del Río |
| 340745 | Frómista |
| 340761 | Fuentes de Nava |
| 340777 | Fuentes de Valdepero |
| 340796 | Grijota |
| 340800 | Guardo |
| 340817 | Guaza de Campos |
| 340822 | Hérmedes de Cerrato |
| 340838 | Herrera de Pisuerga |
| 340843 | Herrera de Valdecañas |
| 340869 | Hontoria de Cerrato |

| | |
|--------|-------------------------|
| 340875 | Hornillos de Cerrato |
| 340881 | Husillos |
| 340894 | Itero de la Vega |
| 340915 | Lagartos |
| 340920 | Lantadilla |
| 340936 | Vid de Ojeda, La |
| 340941 | Ledigos |
| 340967 | Lomas |
| 340989 | Magaz de Pisuerga |
| 340992 | Manquillos |
| 341006 | Mantinos |
| 341013 | Marcilla de Campos |
| 341028 | Mazariegos |
| 341034 | Mazuecos de Valdeginete |
| 341049 | Melgar de Yuso |
| 341065 | Meneses de Campos |
| 341071 | Micieces de Ojeda |
| 341087 | Monzón de Campos |
| 341090 | Moratinos |
| 341104 | Mudá |
| 341126 | Nogal de las Huertas |
| 341132 | Olea de Boedo |
| 341147 | Olmos de Ojeda |
| 341163 | Osornillo |
| 341202 | Palencia |
| 341219 | Palenzuela |
| 341224 | Páramo de Boedo |
| 341230 | Paredes de Nava |

| | |
|--------|------------------------|
| 341245 | Payo de Ojeda |
| 341258 | Pedraza de Campos |
| 341261 | Pedrosa de la Vega |
| 341277 | Perales |
| 341296 | Pino del Río |
| 341300 | Piña de Campos |
| 341317 | Población de Arroyo |
| 341322 | Población de Campos |
| 341338 | Población de Cerrato |
| 341343 | Polentinos |
| 341356 | Pomar de Valdivia |
| 341369 | Poza de la Vega |
| 341375 | Pozo de Urama |
| 341394 | Prádanos de Ojeda |
| 341408 | Puebla de Valdavia, La |
| 341415 | Quintana del Puente |
| 341436 | Quintanilla de Onsoña |
| 341467 | Reinoso de Cerrato |
| 341473 | Renedo de la Vega |
| 341492 | Requena de Campos |
| 341512 | Respenda de la Peña |
| 341527 | Revenga de Campos |
| 341548 | Revilla de Collazos |
| 341551 | Ribas de Campos |
| 341564 | Riberos de la Cueva |
| 341570 | Saldaña |
| 341586 | Salinas de Pisuerga |
| 341599 | San Cebrián de Campos |

| | |
|--------|-------------------------|
| 341603 | San Cebrián de Mudá |
| 341610 | San Cristóbal de Boedo |
| 341631 | San Mamés de Campos |
| 341659 | San Román de la Cuba |
| 341678 | Santa Cecilia del Alcor |
| 341684 | Santa Cruz de Boedo |
| 341697 | Santervás de la Vega |
| 341701 | Santibáñez de Ecla |
| 341718 | Santibáñez de la Peña |
| 341744 | Santoyo |
| 341757 | Serna, La |
| 341760 | Sotobañado y Priorato |
| 341776 | Soto de Cerrato |
| 341782 | Tabanera de Cerrato |
| 341795 | Tabanera de Valdavia |
| 341809 | Támara de Campos |
| 341816 | Tariego de Cerrato |
| 341821 | Torquemada |
| 341842 | Torremormojón |
| 341855 | Triollo |
| 341868 | Valbuena de Pisuegra |
| 341893 | Valdeolmillos |
| 341907 | Valderrábano |
| 341929 | Valde-Ucieza |
| 341966 | Valle de Cerrato |
| 341991 | Velilla del Río Carrión |
| 342012 | Vertavillo |
| 342027 | Villabasta de Valdavia |

| | |
|--------|-------------------------|
| 342048 | Villacidaler |
| 342051 | Villaconancio |
| 342064 | Villada |
| 342086 | Villaeles de Valdavia |
| 342103 | Villahán |
| 342110 | Villaherreros |
| 342131 | Villalaco |
| 342146 | Villalba de Guardo |
| 342159 | Villalcázar de Sirga |
| 342162 | Villalcón |
| 342178 | Villalobón |
| 342184 | Villaluenga de la Vega |
| 342201 | Villamartín de Campos |
| 342218 | Villamediana |
| 342223 | Villameriel |
| 342239 | Villamoronta |
| 342244 | Villamuera de la Cueva |
| 342257 | Villamuriel de Cerrato |
| 342276 | Villanueva del Rebollar |
| 342282 | Villanuño de Valdavia |
| 342295 | Villaprovedo |
| 342309 | Villarmentero de Campos |
| 342316 | Villarrabé |
| 342321 | Villarramiel |
| 342337 | Villasarracino |
| 342342 | Villasila de Valdavia |
| 342368 | Villaturde |
| 342374 | Villaumbrales |

| | |
|--------|-----------------------------|
| 342380 | Villaviudas |
| 342407 | Villerías de Campos |
| 342414 | Villodre |
| 342429 | Villodrigo |
| 342435 | Villoldo |
| 342453 | Villota del Páramo |
| 342466 | Villovieco |
| 349015 | Osorno la Mayor |
| 349020 | Valle del Retortillo |
| 349036 | Loma de Ucieza |
| 349041 | Pernía, La |
| 350017 | Agaete |
| 350022 | Agüimes |
| 350038 | Antigua |
| 350043 | Arrecife |
| 350056 | Artenara |
| 350069 | Arucas |
| 350075 | Betancuria |
| 350081 | Firgas |
| 350094 | Gáldar |
| 350108 | Haría |
| 350115 | Ingenio |
| 350120 | Mogán |
| 350136 | Moya |
| 350141 | Oliva, La |
| 350154 | Pájara |
| 350167 | Palmas de Gran Canaria, Las |
| 350173 | Puerto del Rosario |

| | |
|--------|-------------------------------------|
| 350189 | San Bartolomé |
| 350192 | San Bartolomé de Tirajana |
| 350206 | Aldea de San Nicolás, La |
| 350213 | Santa Brígida |
| 350228 | Santa Lucía de Tirajana |
| 350234 | Santa María de Guía de Gran Canaria |
| 350249 | Teguise |
| 350252 | Tejeda |
| 350265 | Telde |
| 350271 | Teror |
| 350287 | Tías |
| 350290 | Tinajo |
| 350304 | Tuineje |
| 350311 | Valsequillo de Gran Canaria |
| 350326 | Valleseco |
| 350332 | Vega de San Mateo |
| 350347 | Yaiza |
| 360010 | Arbo |
| 360025 | Barro |
| 360031 | Baiona |
| 360046 | Bueu |
| 360059 | Caldas de Reis |
| 360062 | Cambados |
| 360078 | Campo Lameiro |
| 360084 | Cangas |
| 360097 | Cañiza, A |
| 360101 | Catoira |
| 360118 | Cerdedo |

| | |
|--------|--------------------|
| 360123 | Cotobade |
| 360139 | Covelo |
| 360144 | Crecente |
| 360157 | Cuntis |
| 360160 | Dozón |
| 360176 | Estrada, A |
| 360182 | Forcarei |
| 360195 | Fornelos de Montes |
| 360209 | Agolada |
| 360216 | Gondomar |
| 360221 | Grove, O |
| 360237 | Guarda, A |
| 360242 | Lalín |
| 360255 | Lama, A |
| 360268 | Marín |
| 360274 | Meaño |
| 360280 | Meis |
| 360293 | Moaña |
| 360307 | Mondariz |
| 360314 | Mondariz-Balneario |
| 360329 | Moraña |
| 360335 | Mos |
| 360340 | Neves, As |
| 360353 | Nigrán |
| 360366 | Oia |
| 360372 | Pazos de Borbén |
| 360388 | Pontevedra |
| 360391 | Porriño, O |

| | |
|--------|-------------------------|
| 360405 | Portas |
| 360412 | Poio |
| 360427 | Ponteareas |
| 360433 | Ponte Caldelas |
| 360448 | Pontecesures |
| 360451 | Redondela |
| 360464 | Ribadumia |
| 360470 | Rodeiro |
| 360486 | Rosal, O |
| 360499 | Salceda de Caselas |
| 360502 | Salvaterra de Miño |
| 360519 | Sanxenxo |
| 360524 | Silleda |
| 360530 | Soutomaior |
| 360545 | Tomíño |
| 360558 | Tui |
| 360561 | Valga |
| 360577 | Vigo |
| 360583 | Vilaboa |
| 360596 | Vila de Cruces |
| 360600 | Vilagarcía de Arousa |
| 360617 | Vilanova de Arousa |
| 369011 | Illa de Arousa, A |
| 369026 | Cerdedo-Cotobade |
| 370016 | Abusejo |
| 370021 | Agallas |
| 370037 | Ahigal de los Aceiteros |
| 370042 | Ahigal de Villarino |

| | |
|--------|----------------------------|
| 370055 | Alameda de Gardón, La |
| 370068 | Alamedilla, La |
| 370074 | Alaraz |
| 370080 | Alba de Tormes |
| 370093 | Alba de Yeltes |
| 370107 | Alberca, La |
| 370114 | Alberguería de Argañán, La |
| 370129 | Alconada |
| 370135 | Aldeacipreste |
| 370140 | Aldeadávila de la Ribera |
| 370153 | Aldea del Obispo |
| 370166 | Aldealengua |
| 370172 | Aldeanueva de Figueroa |
| 370188 | Aldeanueva de la Sierra |
| 370191 | Aldearrodrigo |
| 370205 | Aldearrubia |
| 370212 | Aldeaseca de Alba |
| 370227 | Aldeaseca de la Frontera |
| 370233 | Aldeatejada |
| 370248 | Aldeavieja de Tormes |
| 370251 | Aldehuela de la Bóveda |
| 370264 | Aldehuela de Yeltes |
| 370270 | Almenara de Tormes |
| 370286 | Almendra |
| 370299 | Anaya de Alba |
| 370303 | Añoover de Tormes |
| 370310 | Arabayona de Mógica |
| 370325 | Arapiles |

| | |
|--------|-----------------------------|
| 370331 | Arcediano |
| 370346 | Arco, El |
| 370359 | Armenteros |
| 370362 | San Miguel del Robledo |
| 370378 | Atalaya, La |
| 370384 | Babilafuente |
| 370397 | Bañobárez |
| 370401 | Barbadillo |
| 370418 | Barbalos |
| 370423 | Barceo |
| 370444 | Barruecopardo |
| 370457 | Bastida, La |
| 370460 | Béjar |
| 370476 | Beleña |
| 370495 | Bermellar |
| 370508 | Berrocal de Huebra |
| 370515 | Berrocal de Salvatierra |
| 370520 | Boada |
| 370541 | Bodón, El |
| 370554 | Bogajo |
| 370567 | Bouza, La |
| 370573 | Bóveda del Río Almar |
| 370589 | Brincones |
| 370592 | Buenamadre |
| 370606 | Buenavista |
| 370613 | Cabaco, El |
| 370628 | Cabezabellosa de la Calzada |
| 370634 | Cabeza de Béjar, La |

| | |
|--------|----------------------------|
| 370652 | Cabeza del Caballo |
| 370671 | Cabrerizos |
| 370687 | Cabrillas |
| 370690 | Calvarrasa de Abajo |
| 370704 | Calvarrasa de Arriba |
| 370711 | Calzada de Béjar, La |
| 370726 | Calzada de Don Diego |
| 370732 | Calzada de Valdunciel |
| 370747 | Campillo de Azaba |
| 370779 | Campo de Peñaranda, El |
| 370785 | Candelario |
| 370798 | Canillas de Abajo |
| 370802 | Cantagallo |
| 370819 | Cantalapiedra |
| 370824 | Cantalpino |
| 370830 | Cantaracillo |
| 370858 | Carbajosa de la Sagrada |
| 370861 | Carpio de Azaba |
| 370877 | Carrascal de Barregas |
| 370883 | Carrascal del Obispo |
| 370896 | Casafranca |
| 370900 | Casas del Conde, Las |
| 370917 | Casillas de Flores |
| 370922 | Castellanos de Moriscos |
| 370969 | Castillejo de Martín Viejo |
| 370975 | Castraz |
| 370981 | Cepeda |
| 370994 | Cereceda de la Sierra |

| | |
|--------|--------------------------------|
| 371008 | Cerezal de Peñahorcada |
| 371015 | Cerralbo |
| 371020 | Cerro, El |
| 371036 | Cespedosa de Tormes |
| 371041 | Cilleros de la Bastida |
| 371067 | Cipérez |
| 371073 | Ciudad Rodrigo |
| 371089 | Coca de Alba |
| 371092 | Colmenar de Montemayor |
| 371106 | Cordovilla |
| 371128 | Cristóbal |
| 371134 | Cubo de Don Sancho, El |
| 371149 | Chagarcía Medianero |
| 371152 | Dios le Guarde |
| 371165 | Doñinos de Ledesma |
| 371171 | Doñinos de Salamanca |
| 371187 | Ejeme |
| 371190 | Encina, La |
| 371204 | Encina de San Silvestre |
| 371211 | Encinas de Abajo |
| 371226 | Encinas de Arriba |
| 371232 | Encinasola de los Comendadores |
| 371247 | Endrinal |
| 371250 | Escorial de la Sierra |
| 371263 | Espadaña |
| 371279 | Espeja |
| 371285 | Espino de la Orbada |
| 371298 | Florida de Liébana |

| | |
|--------|-------------------------------|
| 371302 | Forfoleda |
| 371319 | Frades de la Sierra |
| 371324 | Fregeneda, La |
| 371330 | Fresnedoso |
| 371345 | Fresno Alhándiga |
| 371358 | Fuente de San Esteban, La |
| 371361 | Fuenteguinaldo |
| 371377 | Fuenteliante |
| 371383 | Fuenterroble de Salvatierra |
| 371396 | Fuentes de Béjar |
| 371400 | Fuentes de Oñoro |
| 371417 | Gajates |
| 371422 | Galindo y Perahuy |
| 371438 | Galinduste |
| 371443 | Galisancho |
| 371456 | Gallegos de Argañán |
| 371469 | Gallegos de Solmirón |
| 371475 | Garcibuey |
| 371481 | Garcihernández |
| 371494 | Garcirrey |
| 371507 | Gejuelo del Barro |
| 371514 | Golpejas |
| 371529 | Gomecello |
| 371540 | Guadramiro |
| 371553 | Guijo de Ávila |
| 371566 | Gujuelo |
| 371572 | Herguijuela de Ciudad Rodrigo |
| 371588 | Herguijuela de la Sierra |

| | |
|--------|---------------------------|
| 371591 | Herguijuela del Campo |
| 371605 | Hinojosa de Duero |
| 371612 | Horcajo de Montemayor |
| 371627 | Horcajo Medianero |
| 371633 | Hoya, La |
| 371648 | Huerta |
| 371651 | Iruelos |
| 371664 | Ituero de Azaba |
| 371670 | Juzbado |
| 371686 | Lagunilla |
| 371699 | Larrodrigo |
| 371703 | Ledesma |
| 371710 | Ledrada |
| 371725 | Linares de Riofrío |
| 371731 | Lumbrales |
| 371746 | Macotera |
| 371759 | Machacón |
| 371762 | Madroñal |
| 371778 | Maíllo, El |
| 371784 | Malpartida |
| 371797 | Mancera de Abajo |
| 371801 | Manzano, El |
| 371818 | Martiago |
| 371823 | Martinamor |
| 371839 | Martín de Yeltes |
| 371844 | Masueco |
| 371857 | Castellanos de Villiquera |
| 371860 | Mata de Ledesma, La |

| | |
|--------|------------------------------|
| 371876 | Matilla de los Caños del Río |
| 371882 | Maya, La |
| 371895 | Membribe de la Sierra |
| 371909 | Mieza |
| 371916 | Milano, El |
| 371921 | Miranda de Azán |
| 371937 | Miranda del Castañar |
| 371942 | Mogarraz |
| 371955 | Molinillo |
| 371968 | Monforte de la Sierra |
| 371974 | Monleón |
| 371980 | Monleras |
| 371993 | Monsagro |
| 372007 | Montejo |
| 372014 | Montemayor del Río |
| 372029 | Monterrubio de Armuña |
| 372035 | Monterrubio de la Sierra |
| 372040 | Morasverdes |
| 372053 | Morille |
| 372066 | Moríñigo |
| 372072 | Moriscos |
| 372088 | Moronta |
| 372091 | Mozárbez |
| 372112 | Narros de Matalayegua |
| 372127 | Navacarros |
| 372133 | Nava de Béjar |
| 372148 | Nava de Francia |
| 372151 | Nava de Sotrobal |

| | |
|--------|------------------------------|
| 372164 | Navales |
| 372170 | Navalmoral de Béjar |
| 372186 | Navamorales |
| 372199 | Navarredonda de la Rinconada |
| 372210 | Navasfrías |
| 372225 | Negrilla de Palencia |
| 372231 | Olmedo de Camaces |
| 372246 | Orbada, La |
| 372259 | Pajares de la Laguna |
| 372262 | Palacios del Arzobispo |
| 372284 | Palaciosrubios |
| 372297 | Palencia de Negrilla |
| 372301 | Parada de Arriba |
| 372318 | Parada de Rubiales |
| 372323 | Paradinas de San Juan |
| 372339 | Pastores |
| 372344 | Payo, El |
| 372357 | Pedraza de Alba |
| 372360 | Pedrosillo de Alba |
| 372376 | Pedrosillo de los Aires |
| 372382 | Pedrosillo el Ralo |
| 372395 | Pedroso de la Armuña, El |
| 372409 | Pelabravo |
| 372416 | Pelarrodríguez |
| 372421 | Pelayos |
| 372437 | Peña, La |
| 372442 | Peñacaballera |
| 372455 | Peñaparda |

| | |
|--------|----------------------------|
| 372468 | Peñaranda de Bracamonte |
| 372474 | Peñarandilla |
| 372480 | Peralejos de Abajo |
| 372493 | Peralejos de Arriba |
| 372506 | Pereña de la Ribera |
| 372513 | Peromingo |
| 372528 | Pinedas |
| 372534 | Pino de Tormes, El |
| 372549 | Pitiegua |
| 372552 | Pizarral |
| 372565 | Poveda de las Cintas |
| 372571 | Pozos de Hinojo |
| 372587 | Puebla de Azaba |
| 372590 | Puebla de San Medel |
| 372604 | Puebla de Yeltes |
| 372611 | Puente del Congosto |
| 372626 | Puertas |
| 372632 | Puerto de Béjar |
| 372647 | Puerto Seguro |
| 372650 | Rágama |
| 372663 | Redonda, La |
| 372679 | Retortillo |
| 372685 | Rinconada de la Sierra, La |
| 372698 | Robleda |
| 372702 | Robliza de Cojos |
| 372719 | Rollán |
| 372724 | Saelices el Chico |
| 372730 | Sagrada, La |

| | |
|--------|-----------------------------|
| 372745 | Salamanca |
| 372758 | Saldeana |
| 372761 | Salmoral |
| 372777 | Salvatierra de Tormes |
| 372783 | San Cristóbal de la Cuesta |
| 372796 | Sancti-Spíritus |
| 372800 | Sanchón de la Ribera |
| 372817 | Sanchón de la Sagrada |
| 372822 | Sanchotello |
| 372838 | Sando |
| 372843 | San Esteban de la Sierra |
| 372856 | San Felices de los Gallegos |
| 372869 | San Martín del Castañar |
| 372875 | San Miguel de Valero |
| 372881 | San Morales |
| 372894 | San Muñoz |
| 372908 | San Pedro del Valle |
| 372915 | San Pedro de Rozados |
| 372920 | San Pelayo de Guareña |
| 372936 | Santa María de Sando |
| 372941 | Santa Marta de Tormes |
| 372967 | Santiago de la Puebla |
| 372973 | Santibáñez de Béjar |
| 372989 | Santibáñez de la Sierra |
| 372992 | Santiz |
| 373006 | Santos, Los |
| 373013 | Sardón de los Frailes |
| 373028 | Saucelle |

| | |
|--------|--------------------------|
| 373034 | Sahugo, El |
| 373049 | Sepulcro-Hilario |
| 373052 | Sequeros |
| 373065 | Serradilla del Arroyo |
| 373071 | Serradilla del Llano |
| 373090 | Sierpe, La |
| 373104 | Sieteiglesias de Tormes |
| 373111 | Sobradillo |
| 373126 | Sorihuela |
| 373132 | Sotoserrano |
| 373147 | Tabera de Abajo |
| 373150 | Tala, La |
| 373163 | Tamames |
| 373179 | Tarazona de Guareña |
| 373185 | Tardáguila |
| 373198 | Tejado, El |
| 373202 | Tejeda y Segoyuela |
| 373219 | Tenebrón |
| 373224 | Terradillos |
| 373230 | Topas |
| 373245 | Tordillos |
| 373258 | Tornadizo, El |
| 373277 | Torresmenudas |
| 373283 | Trabanca |
| 373296 | Tremedal de Tormes |
| 373300 | Valdecarros |
| 373317 | Valdefuentes de Sangusín |
| 373322 | Valdehijaderos |

| | |
|--------|-------------------------|
| 373338 | Valdelacasa |
| 373343 | Valdelageve |
| 373356 | Valdelosa |
| 373369 | Valdemierque |
| 373375 | Valderrodrigo |
| 373381 | Valdunciel |
| 373394 | Valero |
| 373408 | Valsalabroso |
| 373415 | Valverde de Valdelacasa |
| 373420 | Valverdón |
| 373436 | Vallejera de Riofrío |
| 373441 | Vecinos |
| 373454 | Vega de Tirados |
| 373467 | Veguillas, Las |
| 373473 | Vellés, La |
| 373489 | Ventosa del Río Almar |
| 373492 | Vídola, La |
| 373505 | Vilvestre |
| 373512 | Villaflores |
| 373527 | Villagonzalo de Tormes |
| 373533 | Villalba de los Llanos |
| 373548 | Villamayor |
| 373551 | Villanueva del Conde |
| 373564 | Villar de Argañán |
| 373570 | Villar de Ciervo |
| 373586 | Villar de Gallimazo |
| 373599 | Villar de la Yegua |
| 373603 | Villar de Peralonso |

| | |
|--------|--------------------------|
| 373610 | Villar de Samaniego |
| 373625 | Villares de la Reina |
| 373631 | Villares de Yeltes |
| 373646 | Villarino de los Aires |
| 373659 | Villarmayor |
| 373662 | Villarmuerto |
| 373678 | Villasbuenas |
| 373684 | Villasdardo |
| 373697 | Villaseco de los Gamitos |
| 373701 | Villaseco de los Reyes |
| 373718 | Villasrubias |
| 373723 | Villaverde de Guareña |
| 373739 | Villavieja de Yeltes |
| 373744 | Villoria |
| 373757 | Villoruela |
| 373760 | Vitigudino |
| 373776 | Yecla de Yeltes |
| 373782 | Zamarra |
| 373795 | Zamayón |
| 373809 | Zarapicos |
| 373816 | Zarza de Pumareda, La |
| 373821 | Zorita de la Frontera |
| 380012 | Adeje |
| 380027 | Agulo |
| 380033 | Alajeró |
| 380048 | Arafo |
| 380051 | Arico |
| 380064 | Arona |

| | |
|--------|----------------------------|
| 380070 | Barlovento |
| 380086 | Breña Alta |
| 380099 | Breña Baja |
| 380103 | Buenavista del Norte |
| 380110 | Candelaria |
| 380125 | Fasnia |
| 380131 | Frontera |
| 380146 | Fuencaliente de la Palma |
| 380159 | Garachico |
| 380162 | Garafía |
| 380178 | Granadilla de Abona |
| 380184 | Guancha, La |
| 380197 | Guía de Isora |
| 380201 | Güímar |
| 380218 | Hermigua |
| 380223 | Icod de los Vinos |
| 380239 | San Cristóbal de La Laguna |
| 380244 | Llanos de Aridane, Los |
| 380257 | Matanza de Acentejo, La |
| 380260 | Orotava, La |
| 380276 | Paso, El |
| 380282 | Puerto de la Cruz |
| 380295 | Puntagorda |
| 380309 | Puntallana |
| 380316 | Realejos, Los |
| 380321 | Rosario, El |
| 380337 | San Andrés y Sauces |
| 380342 | San Juan de la Rambla |

| | |
|--------|----------------------------|
| 380355 | San Miguel de Abona |
| 380368 | San Sebastián de la Gomera |
| 380374 | Santa Cruz de la Palma |
| 380380 | Santa Cruz de Tenerife |
| 380393 | Santa Úrsula |
| 380407 | Santiago del Teide |
| 380414 | Sauzal, El |
| 380429 | Silos, Los |
| 380435 | Tacoronte |
| 380440 | Tanque, El |
| 380453 | Tazacorte |
| 380466 | Tegueste |
| 380472 | Tijarafe |
| 380488 | Valverde |
| 380491 | Valle Gran Rey |
| 380504 | Vallehermoso |
| 380511 | Victoria de Acentejo, La |
| 380526 | Vilaflor de Chasna |
| 380532 | Villa de Mazo |
| 389013 | Pinar de El Hierro, El |
| 390015 | Alfoz de Lloredo |
| 390020 | Ampuero |
| 390036 | Anievas |
| 390041 | Arenas de Iguña |
| 390054 | Argoños |
| 390067 | Arnuero |
| 390073 | Arredondo |
| 390089 | Astillero, El |

| | |
|--------|-----------------------------|
| 390092 | Bárcena de Cicero |
| 390106 | Bárcena de Pie de Concha |
| 390113 | Bareyo |
| 390128 | Cabezón de la Sal |
| 390134 | Cabezón de Liébana |
| 390149 | Cabuérniga |
| 390152 | Camaleño |
| 390165 | Camargo |
| 390171 | Campoo de Yuso |
| 390187 | Cartes |
| 390190 | Castañeda |
| 390204 | Castro-Urdiales |
| 390211 | Cieza |
| 390226 | Cillorigo de Liébana |
| 390232 | Colindres |
| 390247 | Comillas |
| 390250 | Corrales de Buelna, Los |
| 390263 | Corvera de Toranzo |
| 390279 | Campoo de Enmedio |
| 390285 | Entrambasaguas |
| 390298 | Escalante |
| 390302 | Guriezo |
| 390319 | Hazas de Cesto |
| 390324 | Hermandad de Campoo de Suso |
| 390330 | Herrerías |
| 390345 | Lamasón |
| 390358 | Laredo |
| 390361 | Liendo |

| | |
|--------|------------------------|
| 390377 | Liérganes |
| 390383 | Limpias |
| 390396 | Luena |
| 390400 | Marina de Cudeyo |
| 390417 | Mazcuerras |
| 390422 | Medio Cudeyo |
| 390438 | Meruelo |
| 390443 | Miengo |
| 390456 | Miera |
| 390469 | Molledo |
| 390475 | Noja |
| 390481 | Penagos |
| 390494 | Peñarrubia |
| 390507 | Pesaguero |
| 390514 | Pesquera |
| 390529 | Pielagos |
| 390535 | Polaciones |
| 390540 | Polanco |
| 390553 | Potes |
| 390566 | Puente Viesgo |
| 390572 | Ramales de la Victoria |
| 390588 | Rasines |
| 390591 | Reinosa |
| 390605 | Reocín |
| 390612 | Ribamontán al Mar |
| 390627 | Ribamontán al Monte |
| 390633 | Rionansa |
| 390648 | Riotuerto |

| | |
|--------|----------------------------|
| 390651 | Rozas de Valdearroyo, Las |
| 390664 | Ruente |
| 390670 | Ruesga |
| 390686 | Ruiloba |
| 390699 | San Felices de Buelna |
| 390703 | San Miguel de Aguayo |
| 390710 | San Pedro del Romeral |
| 390725 | San Roque de Riomiera |
| 390731 | Santa Cruz de Bezana |
| 390746 | Santa María de Cayón |
| 390759 | Santander |
| 390762 | Santillana del Mar |
| 390778 | Santiurde de Reinosa |
| 390784 | Santiurde de Toranzo |
| 390797 | Santoña |
| 390801 | San Vicente de la Barquera |
| 390818 | Saro |
| 390823 | Selaya |
| 390839 | Soba |
| 390844 | Solórzano |
| 390857 | Suances |
| 390860 | Tojos, Los |
| 390876 | Torrelavega |
| 390882 | Tresviso |
| 390895 | Tudanca |
| 390909 | Udías |
| 390916 | Valdáliga |
| 390921 | Valdeolea |

| | |
|--------|-----------------------------|
| 390937 | Valdeprado del Río |
| 390942 | Valderredible |
| 390955 | Val de San Vicente |
| 390968 | Vega de Liébana |
| 390974 | Vega de Pas |
| 390980 | Villacarriedo |
| 390993 | Villaescusa |
| 391007 | Villafufre |
| 391014 | Valle de Villaverde |
| 391029 | Voto |
| 400019 | Abades |
| 400024 | Adrada de Pirón |
| 400030 | Adrados |
| 400045 | Aguilafuente |
| 400058 | Alconada de Maderuelo |
| 400061 | Aldealcorvo |
| 400077 | Aldealengua de Pedraza |
| 400083 | Aldealengua de Santa María |
| 400096 | Aldeanueva de la Serrezuela |
| 400100 | Aldeanueva del Codonal |
| 400122 | Aldea Real |
| 400138 | Aldeasoña |
| 400143 | Aldehorno |
| 400156 | Aldehuela del Codonal |
| 400169 | Aldeonte |
| 400175 | Anaya |
| 400181 | Añe |
| 400194 | Arahuetes |

| | |
|--------|--------------------------|
| 400208 | Arcones |
| 400215 | Arevalillo de Cega |
| 400220 | Armuña |
| 400241 | Ayllón |
| 400254 | Barbolla |
| 400267 | Basardilla |
| 400289 | Bercial |
| 400292 | Bercimuel |
| 400306 | Bernardos |
| 400313 | Bernuy de Porreros |
| 400328 | Boceguillas |
| 400334 | Brieva |
| 400349 | Caballar |
| 400352 | Cabañas de Polendos |
| 400365 | Cabezuela |
| 400371 | Calabazas de Fuentidueña |
| 400390 | Campo de San Pedro |
| 400404 | Cantalejo |
| 400411 | Cantimpalos |
| 400432 | Carbonero el Mayor |
| 400447 | Carrascal del Río |
| 400450 | Casla |
| 400463 | Castillejo de Mesleón |
| 400479 | Castro de Fuentidueña |
| 400485 | Castrojimeno |
| 400498 | Castroserna de Abajo |
| 400518 | Castroserracín |
| 400523 | Cedillo de la Torre |

| | |
|--------|-------------------------------|
| 400539 | Cerezo de Abajo |
| 400544 | Cerezo de Arriba |
| 400557 | Cilleruelo de San Mamés |
| 400560 | Cobos de Fuentidueña |
| 400576 | Coca |
| 400582 | Codorniz |
| 400595 | Collado Hermoso |
| 400609 | Condado de Castilnovo |
| 400616 | Corral de Ayllón |
| 400621 | Cubillo |
| 400637 | Cuéllar |
| 400655 | Chañe |
| 400680 | Domingo García |
| 400693 | Donhierro |
| 400707 | Duruelo |
| 400714 | Encinas |
| 400729 | Encinillas |
| 400735 | Escalona del Prado |
| 400740 | Escarabajosa de Cabezas |
| 400753 | Escobar de Polendos |
| 400766 | Espinar, El |
| 400772 | Espirdo |
| 400788 | Fresneda de Cuéllar |
| 400791 | Fresno de Cantespino |
| 400805 | Fresno de la Fuente |
| 400812 | Frumales |
| 400827 | Fuente de Santa Cruz |
| 400833 | Fuente el Olmo de Fuentidueña |

| | |
|--------|----------------------------|
| 400848 | Fuente el Olmo de Íscar |
| 400864 | Fuentepelayo |
| 400870 | Fuentepiñel |
| 400886 | Fuenterrebollo |
| 400899 | Fuentesaúco de Fuentidueña |
| 400910 | Fuentesoto |
| 400925 | Fuentidueña |
| 400931 | Gallegos |
| 400946 | Garcillán |
| 400959 | Gomezserracín |
| 400978 | Grajera |
| 400997 | Honrubia de la Cuesta |
| 401001 | Hontalbilla |
| 401018 | Hontanares de Eresma |
| 401039 | Huertos, Los |
| 401044 | Ituero y Lama |
| 401057 | Juarros de Riomoros |
| 401060 | Juarros de Voltoya |
| 401076 | Labajos |
| 401082 | Laguna de Contreras |
| 401095 | Languilla |
| 401109 | Lastras de Cuéllar |
| 401116 | Lastras del Pozo |
| 401121 | Lastrilla, La |
| 401137 | Losa, La |
| 401155 | Maderuelo |
| 401180 | Marazuela |
| 401193 | Martín Miguel |

| | |
|--------|-------------------------------------|
| 401207 | Martín Muñoz de la Dehesa |
| 401214 | Martín Muñoz de las Posadas |
| 401229 | Marugán |
| 401235 | Matabuena |
| 401240 | Mata de Cuéllar |
| 401253 | Matilla, La |
| 401266 | Melque de Cercos |
| 401272 | Membibre de la Hoz |
| 401288 | Migueláñez |
| 401291 | Montejo de Arévalo |
| 401305 | Montejo de la Vega de la Serrezuela |
| 401312 | Monterrubio |
| 401327 | Moral de Hornuez |
| 401348 | Mozoncillo |
| 401351 | Muñopedro |
| 401364 | Muñoveros |
| 401386 | Nava de la Asunción |
| 401399 | Navafría |
| 401403 | Navalilla |
| 401410 | Navalmanzano |
| 401425 | Navares de Ayuso |
| 401431 | Navares de Enmedio |
| 401446 | Navares de las Cuevas |
| 401459 | Navas de Oro |
| 401462 | Navas de San Antonio |
| 401484 | Nieva |
| 401497 | Olombrada |
| 401500 | Orejana |

| | |
|--------|-----------------------------|
| 401517 | Ortigosa de Pestaño |
| 401522 | Otero de Herreros |
| 401543 | Pajarejos |
| 401556 | Palazuelos de Eresma |
| 401569 | Pedraza |
| 401575 | Pelayos del Arroyo |
| 401581 | Perosillo |
| 401594 | Pinarejos |
| 401608 | Pinarnegrillo |
| 401615 | Pradales |
| 401620 | Prádena |
| 401636 | Puebla de Pedraza |
| 401641 | Rapariegos |
| 401654 | Rebollo |
| 401667 | Remondo |
| 401689 | Riaguas de San Bartolomé |
| 401706 | Riaza |
| 401713 | Ribota |
| 401728 | Riofrío de Riaza |
| 401734 | Roda de Eresma |
| 401749 | Sacramenia |
| 401765 | Samboal |
| 401771 | San Cristóbal de Cuéllar |
| 401787 | San Cristóbal de la Vega |
| 401790 | Sanchonuño |
| 401804 | Sangarcía |
| 401811 | Real Sitio de San Ildefonso |
| 401826 | San Martín y Mudrián |

| | |
|--------|--------------------------------|
| 401832 | San Miguel de Bernuy |
| 401847 | San Pedro de Gaillos |
| 401850 | Santa María la Real de Nieva |
| 401863 | Santa Marta del Cerro |
| 401885 | Santiuste de Pedraza |
| 401898 | Santiuste de San Juan Bautista |
| 401902 | Santo Domingo de Pirón |
| 401919 | Santo Tomé del Puerto |
| 401924 | Sauquillo de Cabezas |
| 401930 | Sebúlcor |
| 401945 | Segovia |
| 401958 | Sepúlveda |
| 401961 | Sequera de Fresno |
| 401983 | Sotillo |
| 401996 | Sotosalbos |
| 402000 | Tabanera la Luenga |
| 402017 | Tolocirio |
| 402022 | Torreadrada |
| 402038 | Torrecaballeros |
| 402043 | Torrecilla del Pinar |
| 402056 | Torreiglesias |
| 402069 | Torre Val de San Pedro |
| 402075 | Trescasas |
| 402081 | Turégano |
| 402108 | Urueñas |
| 402115 | Valdeprados |
| 402120 | Valdevacas de Montejo |
| 402136 | Valdevacas y Guijar |

| | |
|--------|--------------------------|
| 402141 | Valseca |
| 402154 | Valtiendas |
| 402167 | Valverde del Majano |
| 402189 | Valle de Tabladillo |
| 402192 | Vallelado |
| 402206 | Valleruela de Pedraza |
| 402213 | Valleruela de Sepúlveda |
| 402228 | Veganzones |
| 402234 | Vegas de Matute |
| 402249 | Ventosa y Tejadilla |
| 402252 | Villacastín |
| 402287 | Villaverde de Íscar |
| 402290 | Villaverde de Montejo |
| 402304 | Villeguillo |
| 402311 | Yanguas de Eresma |
| 402332 | Zarzuela del Monte |
| 402347 | Zarzuela del Pinar |
| 409010 | Ortigosa del Monte |
| 409025 | Cozuelos de Fuentidueña |
| 409031 | Marazoleja |
| 409046 | Navas de Riofrío |
| 409059 | Cuevas de Provanco |
| 409062 | San Cristóbal de Segovia |
| 410016 | Aguadulce |
| 410021 | Alanís |
| 410037 | Albaida del Aljarafe |
| 410042 | Alcalá de Guadaíra |
| 410055 | Alcalá del Río |

| | |
|--------|-----------------------------|
| 410068 | Alcolea del Río |
| 410074 | Algaba, La |
| 410080 | Algámitas |
| 410093 | Almadén de la Plata |
| 410107 | Almensilla |
| 410114 | Arahal |
| 410129 | Aznalcázar |
| 410135 | Aznalcóllar |
| 410140 | Badolatosa |
| 410153 | Benacazón |
| 410166 | Bollullos de la Mitación |
| 410172 | Bormujos |
| 410188 | Brenes |
| 410191 | Burguillos |
| 410205 | Cabezas de San Juan, Las |
| 410212 | Camas |
| 410227 | Campana, La |
| 410233 | Cantillana |
| 410248 | Carmona |
| 410251 | Carrión de los Céspedes |
| 410264 | Casariche |
| 410270 | Castilblanco de los Arroyos |
| 410286 | Castilleja de Guzmán |
| 410299 | Castilleja de la Cuesta |
| 410303 | Castilleja del Campo |
| 410310 | Castillo de las Guardas, El |
| 410325 | Cazalla de la Sierra |
| 410331 | Constantina |

| | |
|--------|----------------------|
| 410346 | Coria del Río |
| 410359 | Coripe |
| 410362 | Coronil, El |
| 410378 | Corrales, Los |
| 410384 | Dos Hermanas |
| 410397 | Écija |
| 410401 | Espartinas |
| 410418 | Estepa |
| 410423 | Fuentes de Andalucía |
| 410439 | Garrobo, El |
| 410444 | Gelves |
| 410457 | Gerena |
| 410460 | Gilena |
| 410476 | Gines |
| 410482 | Guadalcanal |
| 410495 | Guillena |
| 410508 | Herrera |
| 410515 | Huévar del Aljarafe |
| 410520 | Lantejuela |
| 410536 | Lebrija |
| 410541 | Lora de Estepa |
| 410554 | Lora del Río |
| 410567 | Luisiana, La |
| 410573 | Madroño, El |
| 410589 | Mairena del Alcor |
| 410592 | Mairena del Aljarafe |
| 410606 | Marchena |
| 410613 | Marinaleda |

| | |
|--------|-----------------------------|
| 410628 | Martín de la Jara |
| 410634 | Molares, Los |
| 410649 | Montellano |
| 410652 | Morón de la Frontera |
| 410665 | Navas de la Concepción, Las |
| 410671 | Olivares |
| 410687 | Osuna |
| 410690 | Palacios y Villafranca, Los |
| 410704 | Palomares del Río |
| 410711 | Paradas |
| 410726 | Pedraera |
| 410732 | Pedroso, El |
| 410747 | Peñaflor |
| 410750 | Pilas |
| 410763 | Pruna |
| 410779 | Puebla de Cazalla, La |
| 410785 | Puebla de los Infantes, La |
| 410798 | Puebla del Río, La |
| 410802 | Real de la Jara, El |
| 410819 | Rinconada, La |
| 410824 | Roda de Andalucía, La |
| 410830 | Ronquillo, El |
| 410845 | Rubio, El |
| 410858 | Salteras |
| 410861 | San Juan de Aznalfarache |
| 410877 | Sanlúcar la Mayor |
| 410883 | San Nicolás del Puerto |
| 410896 | Santiponce |

| | |
|--------|-----------------------------|
| 410900 | Saucejo, El |
| 410917 | Sevilla |
| 410922 | Tocina |
| 410938 | Tomares |
| 410943 | Umbrete |
| 410956 | Utrera |
| 410969 | Valencina de la Concepción |
| 410975 | Villamanrique de la Condesa |
| 410981 | Villanueva del Ariscal |
| 410994 | Villanueva del Río y Minas |
| 411008 | Villanueva de San Juan |
| 411015 | Villaverde del Río |
| 411020 | Viso del Alcor, El |
| 419017 | Cañada Rosal |
| 419022 | Isla Mayor |
| 419038 | Cuervo de Sevilla, El |
| 419043 | Palmar de Troya, El |
| 420011 | Abejar |
| 420032 | Adradas |
| 420047 | Ágreda |
| 420063 | Alconaba |
| 420079 | Alcubilla de Avellaneda |
| 420085 | Alcubilla de las Peñas |
| 420098 | Aldealafuente |
| 420102 | Aldealices |
| 420119 | Aldealpozo |
| 420124 | Aldealseñor |
| 420130 | Aldehuela de Perión |

| | |
|--------|----------------------|
| 420145 | Aldehuelas, Las |
| 420158 | Alentisque |
| 420161 | Aliud |
| 420177 | Almajano |
| 420183 | Almaluez |
| 420196 | Almarza |
| 420200 | Almazán |
| 420217 | Almazul |
| 420222 | Almenar de Soria |
| 420238 | Alpanseque |
| 420243 | Arancón |
| 420256 | Arcos de Jalón |
| 420269 | Arenillas |
| 420275 | Arévalo de la Sierra |
| 420281 | Ausejo de la Sierra |
| 420294 | Baraona |
| 420308 | Barca |
| 420315 | Barcones |
| 420320 | Bayubas de Abajo |
| 420336 | Bayubas de Arriba |
| 420341 | Beratón |
| 420354 | Berlanga de Duero |
| 420367 | Blacos |
| 420373 | Bliccos |
| 420389 | Borjabad |
| 420392 | Borobia |
| 420413 | Buberos |
| 420428 | Buitrago |

| | |
|--------|------------------------------|
| 420434 | Burgo de Osma-Ciudad de Osma |
| 420449 | Cabrejas del Campo |
| 420452 | Cabrejas del Pinar |
| 420465 | Calatañazor |
| 420487 | Caltojar |
| 420490 | Candilichera |
| 420503 | Cañamaque |
| 420510 | Carabantes |
| 420525 | Caracena |
| 420531 | Carrascosa de Abajo |
| 420546 | Carrascosa de la Sierra |
| 420559 | Casarejos |
| 420562 | Castilfrío de la Sierra |
| 420578 | Castilruiz |
| 420584 | Castillejo de Robledo |
| 420597 | Centenera de Andaluz |
| 420601 | Cerbón |
| 420618 | Cidones |
| 420623 | Cigudosa |
| 420639 | Cihuela |
| 420644 | Ciria |
| 420657 | Cirujales del Río |
| 420682 | Coscurita |
| 420695 | Covalada |
| 420709 | Cubilla |
| 420716 | Cubo de la Solana |
| 420737 | Cueva de Ágreda |
| 420755 | Dévanos |

| | |
|--------|-------------------------|
| 420768 | Deza |
| 420780 | Duruelo de la Sierra |
| 420793 | Escobosa de Almazán |
| 420807 | Espeja de San Marcelino |
| 420814 | Espejón |
| 420829 | Estepa de San Juan |
| 420835 | Frechilla de Almazán |
| 420840 | Fresno de Caracena |
| 420853 | Fuentearmegil |
| 420866 | Fuentecambrón |
| 420872 | Fuentecantos |
| 420888 | Fuentelmonge |
| 420891 | Fuentelsaz de Soria |
| 420905 | Fuentepinilla |
| 420927 | Fuentes de Magaña |
| 420933 | Fuentestrún |
| 420948 | Garray |
| 420951 | Golmayo |
| 420964 | Gómara |
| 420970 | Gormaz |
| 420986 | Herrera de Soria |
| 421003 | Hinojosa del Campo |
| 421031 | Langa de Duero |
| 421059 | Liceras |
| 421062 | Losilla, La |
| 421078 | Magaña |
| 421084 | Maján |
| 421101 | Matalebreras |

| | |
|--------|----------------------------|
| 421118 | Matamala de Almazán |
| 421139 | Medinaceli |
| 421157 | Miño de Medinaceli |
| 421160 | Miño de San Esteban |
| 421176 | Molinos de Duero |
| 421182 | Momblona |
| 421195 | Monteagudo de las Vicarías |
| 421209 | Montejo de Tiermes |
| 421216 | Montenegro de Cameros |
| 421237 | Morón de Almazán |
| 421242 | Muriel de la Fuente |
| 421255 | Muriel Viejo |
| 421274 | Nafría de Ucero |
| 421280 | Narros |
| 421293 | Navaleno |
| 421307 | Nepas |
| 421314 | Nolay |
| 421329 | Noviercas |
| 421340 | Ólvega |
| 421353 | Oncala |
| 421391 | Pinilla del Campo |
| 421405 | Portillo de Soria |
| 421412 | Póveda de Soria, La |
| 421427 | Pozalmuro |
| 421448 | Quintana Redonda |
| 421451 | Quintanas de Gormaz |
| 421486 | Quiñonería |
| 421499 | Rábanos, Los |

| | |
|--------|--------------------------|
| 421519 | Rebollar |
| 421524 | Recuerda |
| 421530 | Rello |
| 421545 | Renieblas |
| 421558 | Retortillo de Soria |
| 421561 | Reznos |
| 421577 | Riba de Escalote, La |
| 421583 | Rioseco de Soria |
| 421596 | Rollamienta |
| 421600 | Royo, El |
| 421617 | Salduero |
| 421622 | San Esteban de Gormaz |
| 421638 | San Felices |
| 421643 | San Leonardo de Yagüe |
| 421656 | San Pedro Manrique |
| 421669 | Santa Cruz de Yanguas |
| 421675 | Santa María de Huerta |
| 421681 | Santa María de las Hoyas |
| 421715 | Serón de Nágima |
| 421720 | Soliedra |
| 421736 | Soria |
| 421741 | Sotillo del Rincón |
| 421754 | Suellacabras |
| 421767 | Tajahuerce |
| 421773 | Tajueco |
| 421789 | Talveila |
| 421813 | Tardelcuende |
| 421828 | Taroda |

| | |
|--------|------------------------|
| 421834 | Tejado |
| 421849 | Torlengua |
| 421852 | Torreblacos |
| 421871 | Torrubia de Soria |
| 421887 | Trévago |
| 421890 | Ucero |
| 421904 | Vadillo |
| 421911 | Valdeavellano de Tera |
| 421926 | Valdegeña |
| 421932 | Valdelagua del Cerro |
| 421947 | Valdemaluque |
| 421950 | Valdenebro |
| 421963 | Valdeprado |
| 421979 | Valderrodilla |
| 421985 | Valtajeros |
| 422002 | Velamazán |
| 422019 | Velilla de la Sierra |
| 422024 | Velilla de los Ajos |
| 422045 | Viana de Duero |
| 422058 | Villaciervos |
| 422061 | Villanueva de Gormaz |
| 422077 | Villar del Ala |
| 422083 | Villar del Campo |
| 422096 | Villar del Río |
| 422117 | Villares de Soria, Los |
| 422122 | Villasayas |
| 422138 | Villaseca de Arciel |
| 422156 | Vinuesa |

| | |
|--------|----------------------|
| 422169 | Vizmanos |
| 422175 | Vozmediano |
| 422181 | Yanguas |
| 422194 | Yelo |
| 430017 | Aiguamúrcia |
| 430022 | Albinyana |
| 430038 | Albiol, L' |
| 430043 | Alcanar |
| 430056 | Alcover |
| 430069 | Aldover |
| 430075 | Aleixar, L' |
| 430081 | Alfara de Carles |
| 430094 | Alforja |
| 430108 | Alió |
| 430115 | Almóster |
| 430120 | Altafulla |
| 430136 | Ametlla de Mar, L' |
| 430141 | Ampostà |
| 430154 | Arbolí |
| 430167 | Arboç, L' |
| 430173 | Argentera, L' |
| 430189 | Arnes |
| 430192 | Ascó |
| 430206 | Banyeres del Penedès |
| 430213 | Barberà de la Conca |
| 430228 | Batea |
| 430234 | Bellmunt del Priorat |
| 430249 | Bellvei |

| | |
|--------|------------------------|
| 430252 | Benifallet |
| 430265 | Benissanet |
| 430271 | Bisbal de Falset, La |
| 430287 | Bisbal del Penedès, La |
| 430290 | Blancafort |
| 430304 | Bonastre |
| 430311 | Borges del Camp, Les |
| 430326 | Bot |
| 430332 | Botarell |
| 430347 | Bràfim |
| 430350 | Cabacés |
| 430363 | Cabra del Camp |
| 430379 | Calafell |
| 430385 | Cambrils |
| 430398 | Capafonts |
| 430402 | Capçanes |
| 430419 | Caseres |
| 430424 | Castellvell del Camp |
| 430430 | Catllar, El |
| 430445 | Sènia, La |
| 430458 | Colldejou |
| 430461 | Conesa |
| 430477 | Constantí |
| 430483 | Corbera d'Ebre |
| 430496 | Cornudella de Montsant |
| 430509 | Creixell |
| 430516 | Cunit |
| 430521 | Xerta |

| | |
|--------|-------------------------|
| 430537 | Duesaigües |
| 430542 | Espluga de Francolí, L' |
| 430555 | Falset |
| 430568 | Fatarella, La |
| 430574 | Febró, La |
| 430580 | Figuera, La |
| 430593 | Figuerola del Camp |
| 430607 | Flix |
| 430614 | Forès |
| 430629 | Freginals |
| 430635 | Galera, La |
| 430640 | Gandesa |
| 430653 | Garcia |
| 430666 | Garidells, Els |
| 430672 | Ginestar |
| 430688 | Godall |
| 430691 | Gratallops |
| 430705 | Guiamets, Els |
| 430712 | Horta de Sant Joan |
| 430727 | Lloar, El |
| 430733 | Llorac |
| 430748 | Llorenç del Penedès |
| 430751 | Margalef |
| 430764 | Marçà |
| 430770 | Mas de Barberans |
| 430786 | Masdenverge |
| 430799 | Masllorenç |
| 430803 | Masó, La |

| | |
|--------|------------------------|
| 430810 | Maspujols |
| 430825 | Masroig, El |
| 430831 | Milà, El |
| 430846 | Miravet |
| 430859 | Molar, El |
| 430862 | Montblanc |
| 430884 | Montbrió del Camp |
| 430897 | Montferri |
| 430901 | Montmell, El |
| 430918 | Mont-ral |
| 430923 | Mont-roig del Camp |
| 430939 | Móra d'Ebre |
| 430944 | Móra la Nova |
| 430957 | Morell, El |
| 430960 | Morera de Montsant, La |
| 430976 | Nou de Gaià, La |
| 430982 | Nulles |
| 430995 | Palma d'Ebre, La |
| 431009 | Pallaresos, Els |
| 431016 | Passanant i Belltall |
| 431021 | Paüls |
| 431037 | Perafort |
| 431042 | Perelló, El |
| 431055 | Piles, Les |
| 431068 | Pinell de Brai, El |
| 431074 | Pira |
| 431080 | Pla de Santa Maria, El |
| 431093 | Pobla de Mafumet, La |

| | |
|--------|--------------------------|
| 431107 | Pobla de Massaluca, La |
| 431114 | Pobla de Montornès, La |
| 431129 | Poboleda |
| 431135 | Pont d'Armentera, El |
| 431140 | Porrera |
| 431153 | Pradell de la Teixeta |
| 431166 | Prades |
| 431172 | Prat de Comte |
| 431188 | Pratdip |
| 431191 | Puigpelat |
| 431205 | Querol |
| 431212 | Rasquera |
| 431227 | Renau |
| 431233 | Reus |
| 431248 | Riba, La |
| 431251 | Riba-roja d'Ebre |
| 431264 | Riera de Gaià, La |
| 431270 | Riudecanyes |
| 431286 | Riudecols |
| 431299 | Riudoms |
| 431303 | Rocafort de Queralt |
| 431310 | Roda de Berà |
| 431325 | Rodonyà |
| 431331 | Roquetes |
| 431346 | Rourell, El |
| 431359 | Salomó |
| 431362 | Sant Carles de la Ràpita |
| 431378 | Sant Jaume dels Domenys |

| | |
|--------|--------------------------------------|
| 431384 | Santa Bàrbara |
| 431397 | Santa Coloma de Queralt |
| 431401 | Santa Oliva |
| 431418 | Pontils |
| 431423 | Sarral |
| 431439 | Savallà del Comtat |
| 431444 | Secuita, La |
| 431457 | Selva del Camp, La |
| 431460 | Senan |
| 431476 | Solivella |
| 431482 | Tarragona |
| 431495 | Tivenys |
| 431508 | Tivissa |
| 431515 | Torre de Fontaubella, La |
| 431520 | Torre de l'Espanyol, La |
| 431536 | Torredembarra |
| 431541 | Torroja del Priorat |
| 431554 | Tortosa |
| 431567 | Ulldecona |
| 431573 | Ulldemolins |
| 431589 | Vallclara |
| 431592 | Vallfogona de Riucorb |
| 431606 | Vallmoll |
| 431613 | Valls |
| 431628 | Vandellòs i l'Hospitalet de l'Infant |
| 431634 | Vendrell, El |
| 431649 | Vespella de Gaià |
| 431652 | Vilabella |

| | |
|--------|------------------------|
| 431665 | Vilallonga del Camp |
| 431671 | Vilanova d'Escornalbou |
| 431687 | Vilanova de Prades |
| 431690 | Vilaplana |
| 431704 | Vila-rodona |
| 431711 | Vila-seca |
| 431726 | Vilaverd |
| 431732 | Vilella Alta, La |
| 431747 | Vilella Baixa, La |
| 431750 | Vilalba dels Arcs |
| 431763 | Vimbodí i Poblet |
| 431779 | Vinebre |
| 431785 | Vinyols i els Arcs |
| 439018 | Deltebre |
| 439023 | Sant Jaume d'Enveja |
| 439039 | Camarles |
| 439044 | Aldea, L' |
| 439057 | Salou |
| 439060 | Ampolla, L' |
| 439076 | Canonja, La |
| 440012 | Ababuj |
| 440027 | Abejuela |
| 440033 | Aguatón |
| 440048 | Aguaviva |
| 440051 | Aguilar del Alfambra |
| 440064 | Alacón |
| 440070 | Alba |
| 440086 | Albalate del Arzobispo |

| | |
|--------|----------------------|
| 440099 | Albarracín |
| 440103 | Albentosa |
| 440110 | Alcaine |
| 440125 | Alcalá de la Selva |
| 440131 | Alcañiz |
| 440146 | Alcorisa |
| 440162 | Alfambra |
| 440178 | Aliaga |
| 440184 | Almohaja |
| 440197 | Alobras |
| 440201 | Alpeñés |
| 440218 | Allepuz |
| 440223 | Alloza |
| 440239 | Allueva |
| 440244 | Anadón |
| 440257 | Andorra |
| 440260 | Arcos de las Salinas |
| 440276 | Arens de Lledó |
| 440282 | Argente |
| 440295 | Ariño |
| 440316 | Azaila |
| 440321 | Bádenas |
| 440337 | Báguena |
| 440342 | Bañón |
| 440355 | Barrachina |
| 440368 | Bea |
| 440374 | Beceite |
| 440380 | Belmonte de San José |

| | |
|--------|-----------------------|
| 440393 | Bello |
| 440407 | Berge |
| 440414 | Bezas |
| 440429 | Blancas |
| 440435 | Blesa |
| 440440 | Bordón |
| 440453 | Bronchales |
| 440466 | Bueña |
| 440472 | Burbáguena |
| 440488 | Cabra de Mora |
| 440491 | Calaceite |
| 440504 | Calamocha |
| 440511 | Calanda |
| 440526 | Calomarde |
| 440532 | Camañas |
| 440547 | Camarena de la Sierra |
| 440550 | Camarillas |
| 440563 | Caminreal |
| 440598 | Cantavieja |
| 440602 | Cañada de Benatanduz |
| 440619 | Cañada de Verich, La |
| 440624 | Cañada Vellida |
| 440630 | Cañizar del Olivar |
| 440645 | Cascante del Río |
| 440658 | Castejón de Tornos |
| 440661 | Castel de Cabra |
| 440677 | Castelnou |
| 440683 | Castelserás |

| | |
|--------|----------------------|
| 440700 | Castellar, El |
| 440717 | Castellote |
| 440743 | Cedrillas |
| 440756 | Celadas |
| 440769 | Cella |
| 440775 | Cerollera, La |
| 440808 | Codoñera, La |
| 440820 | Corbalán |
| 440841 | Cortes de Aragón |
| 440854 | Cosa |
| 440867 | Cretas |
| 440873 | Crivillén |
| 440889 | Cuba, La |
| 440892 | Cubla |
| 440906 | Cucalón |
| 440928 | Cuervo, El |
| 440934 | Cuevas de Almudén |
| 440949 | Cuevas Labradas |
| 440965 | Ejulve |
| 440971 | Escorihuela |
| 440990 | Escucha |
| 441004 | Estercuel |
| 441011 | Ferreruela de Huerva |
| 441026 | Fonfría |
| 441032 | Formiche Alto |
| 441050 | Fórnoles |
| 441063 | Fortanete |
| 441079 | Foz-Calanda |

| | |
|--------|-----------------------|
| 441085 | Fresneda, La |
| 441098 | Frías de Albarracín |
| 441102 | Fuenferrada |
| 441119 | Fuentes Calientes |
| 441124 | Fuentes Claras |
| 441130 | Fuentes de Rubielos |
| 441145 | Fuentespalda |
| 441158 | Galve |
| 441161 | Gargallo |
| 441177 | Gea de Albarracín |
| 441183 | Ginebrosa, La |
| 441196 | Griegos |
| 441200 | Guadalaviar |
| 441217 | Gúdar |
| 441222 | Híjar |
| 441238 | Hinojosa de Jarque |
| 441243 | Hoz de la Vieja, La |
| 441256 | Huesa del Común |
| 441269 | Iglesuela del Cid, La |
| 441275 | Jabaloyas |
| 441281 | Jarque de la Val |
| 441294 | Jatiel |
| 441308 | Jorcas |
| 441315 | Josa |
| 441320 | Lagueruela |
| 441336 | Lanzuela |
| 441354 | Libros |
| 441367 | Lidón |

| | |
|--------|-------------------------|
| 441373 | Linares de Mora |
| 441389 | Loscos |
| 441413 | Lledó |
| 441428 | Maicas |
| 441434 | Manzanera |
| 441449 | Martín del Río |
| 441452 | Mas de las Matas |
| 441465 | Mata de los Olmos, La |
| 441471 | Mazaleón |
| 441487 | Mezquita de Jarque |
| 441490 | Mirambel |
| 441503 | Miravete de la Sierra |
| 441510 | Molinos |
| 441525 | Monforte de Moyuela |
| 441531 | Monreal del Campo |
| 441546 | Monroyo |
| 441559 | Montalbán |
| 441562 | Monteagudo del Castillo |
| 441578 | Monterde de Albarracín |
| 441584 | Mora de Rubielos |
| 441597 | Moscardón |
| 441601 | Mosqueruela |
| 441618 | Muniesa |
| 441639 | Noguera de Albarracín |
| 441644 | Nogueras |
| 441657 | Nogueruelas |
| 441676 | Obón |
| 441682 | Odón |

| | |
|--------|---------------------------|
| 441695 | Ojos Negros |
| 441716 | Olba |
| 441721 | Oliete |
| 441737 | Olmos, Los |
| 441742 | Orihuela del Tremedal |
| 441755 | Orrios |
| 441768 | Palomar de Arroyos |
| 441774 | Pancrudo |
| 441780 | Parras de Castellote, Las |
| 441793 | Peñarroya de Tastavins |
| 441807 | Peracense |
| 441814 | Peralejos |
| 441829 | Perales del Alfambra |
| 441835 | Pitarque |
| 441840 | Plou |
| 441853 | Pobo, El |
| 441872 | Portellada, La |
| 441891 | Pozondón |
| 441905 | Pozuel del Campo |
| 441912 | Puebla de Híjar, La |
| 441927 | Puebla de Valverde, La |
| 441933 | Puertomingalvo |
| 441948 | Ráfales |
| 441951 | Rillo |
| 441964 | Riodeva |
| 441970 | Ródenas |
| 441986 | Royuela |
| 441999 | Rubiales |

| | |
|--------|-------------------------|
| 442003 | Rubielos de la Cérda |
| 442010 | Rubielos de Mora |
| 442031 | Salcedillo |
| 442046 | Saldón |
| 442059 | Samper de Calanda |
| 442062 | San Agustín |
| 442078 | San Martín del Río |
| 442084 | Santa Cruz de Nogueras |
| 442097 | Santa Eulalia |
| 442101 | Sarrión |
| 442118 | Segura de los Baños |
| 442123 | Seno |
| 442139 | Singra |
| 442157 | Terriente |
| 442160 | Teruel |
| 442176 | Toril y Masegoso |
| 442182 | Tormón |
| 442195 | Tornos |
| 442209 | Torralba de los Sisonos |
| 442216 | Torrecilla de Alcañiz |
| 442221 | Torrecilla del Rebollar |
| 442237 | Torre de Arcas |
| 442242 | Torre de las Arcas |
| 442255 | Torre del Compte |
| 442268 | Torrelacárcel |
| 442274 | Torre los Negros |
| 442280 | Torremocha de Jiloca |
| 442293 | Torres de Albarracín |

| | |
|--------|--------------------------------------|
| 442307 | Torrevelilla |
| 442314 | Torrijas |
| 442329 | Torrijo del Campo |
| 442340 | Tramacastiel |
| 442353 | Tramacastilla |
| 442366 | Tronchón |
| 442372 | Urrea de Gaén |
| 442388 | Utrillas |
| 442391 | Valacloche |
| 442405 | Valbona |
| 442412 | Valdealgorfa |
| 442433 | Valdecuencia |
| 442448 | Valdelinares |
| 442451 | Valdeltormo |
| 442464 | Valderrobres |
| 442470 | Valjunquera |
| 442499 | Vallecillo, El |
| 442502 | Veguillas de la Sierra |
| 442519 | Villafranca del Campo |
| 442524 | Villahermosa del Campo |
| 442561 | Villanueva del Rebollar de la Sierra |
| 442577 | Villar del Cobo |
| 442583 | Villar del Salz |
| 442600 | Villarluengo |
| 442617 | Villarquemado |
| 442622 | Villarroya de los Pinares |
| 442638 | Villastar |
| 442643 | Villel |

| | |
|--------|-----------------------------|
| 442656 | Vinaceite |
| 442669 | Visiedo |
| 442675 | Vivel del Río Martín |
| 442681 | Zoma, La |
| 450015 | Ajofrín |
| 450020 | Alameda de la Sagra |
| 450036 | Albarreal de Tajo |
| 450041 | Alcabón |
| 450054 | Alcañizo |
| 450067 | Alcaudete de la Jara |
| 450073 | Alcolea de Tajo |
| 450089 | Aldea en Cabo |
| 450092 | Aldeanueva de Barbarroya |
| 450106 | Aldeanueva de San Bartolomé |
| 450113 | Almendral de la Cañada |
| 450128 | Almonacid de Toledo |
| 450134 | Almorox |
| 450149 | Añoover de Tajo |
| 450152 | Arcicóllar |
| 450165 | Argés |
| 450171 | Azután |
| 450187 | Barcience |
| 450190 | Bargas |
| 450204 | Belvís de la Jara |
| 450211 | Borox |
| 450226 | Buenaventura |
| 450232 | Burguillos de Toledo |
| 450247 | Burujón |

| | |
|--------|-------------------------|
| 450250 | Cabañas de la Sagra |
| 450263 | Cabañas de Yepes |
| 450279 | Cabezamesada |
| 450285 | Calera y Chozas |
| 450298 | Caleruela |
| 450302 | Calzada de Oropesa |
| 450319 | Camarena |
| 450324 | Camarenilla |
| 450330 | Campillo de la Jara, El |
| 450345 | Camuñas |
| 450358 | Cardiel de los Montes |
| 450361 | Carmena |
| 450377 | Carpio de Tajo, El |
| 450383 | Carranque |
| 450396 | Carriches |
| 450400 | Casar de Escalona, El |
| 450417 | Casarrubios del Monte |
| 450422 | Casasbuenas |
| 450438 | Castillo de Bayuela |
| 450456 | Cazalegas |
| 450469 | Cebolla |
| 450475 | Cedillo del Condado |
| 450481 | Cerralbos, Los |
| 450494 | Cervera de los Montes |
| 450507 | Ciruelos |
| 450514 | Cobeja |
| 450529 | Cobisa |
| 450535 | Consuegra |

| | |
|--------|--------------------------|
| 450540 | Corral de Almaguer |
| 450553 | Cuerva |
| 450566 | Chozas de Canales |
| 450572 | Chueca |
| 450588 | Domingo Pérez |
| 450591 | Dosbarrios |
| 450605 | Erustes |
| 450612 | Escalona |
| 450627 | Escalonilla |
| 450633 | Espinoso del Rey |
| 450648 | Esquivias |
| 450651 | Estrella, La |
| 450664 | Fuensalida |
| 450670 | Gálvez |
| 450686 | Garciotum |
| 450699 | Gerindote |
| 450703 | Guadamur |
| 450710 | Guardia, La |
| 450725 | Herencias, Las |
| 450731 | Herreruela de Oropesa |
| 450746 | Hinojosa de San Vicente |
| 450759 | Hontanar |
| 450762 | Hormigos |
| 450778 | Huecas |
| 450784 | Huerta de Valdecarábanos |
| 450797 | Iglesuela, La |
| 450801 | Illán de Vacas |
| 450818 | Illescas |

| | |
|--------|-------------------------|
| 450823 | Lagartera |
| 450839 | Layos |
| 450844 | Lillo |
| 450857 | Lominchar |
| 450860 | Lucillos |
| 450876 | Madridejos |
| 450882 | Magán |
| 450895 | Malpica de Tajo |
| 450909 | Manzaneque |
| 450916 | Maqueda |
| 450921 | Marjaliza |
| 450937 | Marrupe |
| 450942 | Mascaraque |
| 450955 | Mata, La |
| 450968 | Mazarambroz |
| 450974 | Mejorada |
| 450980 | Menasalbas |
| 450993 | Méntrida |
| 451007 | Mesegar de Tajo |
| 451014 | Miguel Esteban |
| 451029 | Mocejón |
| 451035 | Mohedas de la Jara |
| 451040 | Montearagón |
| 451053 | Montesclaros |
| 451066 | Mora |
| 451072 | Nambroca |
| 451088 | Nava de Ricomalillo, La |
| 451091 | Navahermosa |

| | |
|--------|--------------------------|
| 451105 | Navalcán |
| 451112 | Navalmoralejo |
| 451127 | Navalmorales, Los |
| 451133 | Navalucillos, Los |
| 451148 | Navamorcuende |
| 451151 | Noblejas |
| 451164 | Noez |
| 451170 | Nombela |
| 451186 | Novés |
| 451199 | Numancia de la Sagra |
| 451203 | Nuño Gómez |
| 451210 | Ocaña |
| 451225 | Olías del Rey |
| 451231 | Ontígola |
| 451246 | Orgaz |
| 451259 | Oropesa |
| 451262 | Otero |
| 451278 | Palomeque |
| 451284 | Pantoja |
| 451297 | Paredes de Escalona |
| 451301 | Parrillas |
| 451318 | Pelahustán |
| 451323 | Pepino |
| 451339 | Polán |
| 451344 | Portillo de Toledo |
| 451357 | Puebla de Almoradiel, La |
| 451360 | Puebla de Montalbán, La |
| 451376 | Pueblanueva, La |

| | |
|--------|-------------------------------|
| 451382 | Puente del Arzobispo, El |
| 451395 | Puerto de San Vicente |
| 451409 | Pulgar |
| 451416 | Quero |
| 451421 | Quintanar de la Orden |
| 451437 | Quismondo |
| 451442 | Real de San Vicente, El |
| 451455 | Recas |
| 451468 | Retamoso de la Jara |
| 451474 | Rieves |
| 451480 | Robledo del Mazo |
| 451493 | Romeral, El |
| 451506 | San Bartolomé de las Abiertas |
| 451513 | San Martín de Montalbán |
| 451528 | San Martín de Pusa |
| 451534 | San Pablo de los Montes |
| 451549 | San Román de los Montes |
| 451552 | Santa Ana de Pusa |
| 451565 | Santa Cruz de la Zarza |
| 451571 | Santa Cruz del Retamar |
| 451587 | Santa Olalla |
| 451590 | Sartajada |
| 451604 | Segurilla |
| 451611 | Seseña |
| 451626 | Sevilleja de la Jara |
| 451632 | Sonseca |
| 451647 | Sotillo de las Palomas |
| 451650 | Talavera de la Reina |

| | |
|--------|-------------------------------|
| 451663 | Tembleque |
| 451679 | Toboso, El |
| 451685 | Toledo |
| 451698 | Torralba de Oropesa |
| 451702 | Torrecilla de la Jara |
| 451719 | Torre de Esteban Hambrán, La |
| 451724 | Torrice |
| 451730 | Torrijos |
| 451745 | Totanés |
| 451758 | Turleque |
| 451761 | Ugena |
| 451777 | Urda |
| 451796 | Valdeverdeja |
| 451800 | Valmojado |
| 451817 | Velada |
| 451822 | Ventas con Peña Aguilera, Las |
| 451838 | Ventas de Retamosa, Las |
| 451843 | Ventas de San Julián, Las |
| 451856 | Villacañas |
| 451869 | Villa de Don Fadrique, La |
| 451875 | Villafranca de los Caballeros |
| 451881 | Villaluenga de la Sagra |
| 451894 | Villamiel de Toledo |
| 451908 | Villaminaya |
| 451915 | Villamuelas |
| 451920 | Villanueva de Alcardete |
| 451936 | Villanueva de Bogas |
| 451941 | Villarejo de Montalbán |

| | |
|--------|-------------------------|
| 451954 | Villarrubia de Santiago |
| 451967 | Villaseca de la Sagra |
| 451973 | Villasequilla |
| 451989 | Villatobas |
| 451992 | Viso de San Juan, El |
| 452006 | Yébenes, Los |
| 452013 | Yeles |
| 452028 | Yepes |
| 452034 | Yuncler |
| 452049 | Yuncillos |
| 452052 | Yuncos |
| 459016 | Santo Domingo-Caudilla |
| 460018 | Ademuz |
| 460023 | Ador |
| 460039 | Atzeneta d'Albaida |
| 460044 | Agullent |
| 460057 | Alaquàs |
| 460060 | Albaida |
| 460076 | Albal |
| 460082 | Albalat de la Ribera |
| 460095 | Albalat dels Sorells |
| 460109 | Albalat dels Tarongers |
| 460116 | Alberic |
| 460121 | Alborache |
| 460137 | Alboraya |
| 460142 | Albuixech |
| 460155 | Alcàsser |
| 460168 | Alcàntera de Xúquer |

| | |
|--------|-----------------------------|
| 460174 | Alzira |
| 460180 | Alcublas |
| 460193 | Alcúdia, l' |
| 460207 | Alcúdia de Crespins, l' |
| 460214 | Aldaia |
| 460229 | Alfajar |
| 460235 | Alfauir |
| 460240 | Alfara de la Baronia |
| 460253 | Alfara del Patriarca |
| 460266 | Alfarp |
| 460272 | Alfarrasí |
| 460288 | Algar de Palancia |
| 460291 | Algemesí |
| 460305 | Algimia de Alfara |
| 460312 | Alginet |
| 460327 | Almàssera |
| 460333 | Almiserà |
| 460348 | Almoines |
| 460351 | Almussafes |
| 460364 | Alpuente |
| 460370 | Alqueria de la Comtessa, l' |
| 460386 | Andilla |
| 460399 | Anna |
| 460403 | Antella |
| 460410 | Aras de los Olmos |
| 460425 | Aielo de Malferit |
| 460431 | Aielo de Rugat |
| 460446 | Ayora |

| | |
|--------|---------------------------|
| 460459 | Barxeta |
| 460462 | Barx |
| 460478 | Bèlgida |
| 460484 | Bellreguard |
| 460497 | Bellús |
| 460500 | Benagéber |
| 460517 | Benaguasil |
| 460522 | Benavites |
| 460538 | Beneixida |
| 460543 | Benetússer |
| 460556 | Beniarjó |
| 460569 | Beniatjar |
| 460575 | Benicolet |
| 460581 | Benifairó de les Valls |
| 460594 | Benifairó de la Valldigna |
| 460608 | Benifaió |
| 460615 | Beniflá |
| 460620 | Benigànim |
| 460636 | Benimodo |
| 460641 | Benimuslem |
| 460654 | Beniparrell |
| 460667 | Benirredrà |
| 460673 | Benisanó |
| 460689 | Benissoda |
| 460692 | Benisuera |
| 460706 | Bétera |
| 460713 | Bicorp |
| 460728 | Bocairent |

| | |
|--------|-----------------------------|
| 460734 | Bolbaite |
| 460749 | Bonrepòs i Mirambell |
| 460752 | Bufali |
| 460765 | Bugarra |
| 460771 | Buñol |
| 460787 | Burjassot |
| 460790 | Calles |
| 460804 | Camporrobles |
| 460811 | Canals |
| 460826 | Canet d'En Berenguer |
| 460832 | Carcaixent |
| 460847 | Càrcer |
| 460850 | Carlet |
| 460863 | Carrícola |
| 460879 | Casas Altas |
| 460885 | Casas Bajas |
| 460898 | Casinos |
| 460902 | Castelló de Rugat |
| 460919 | Castellonet de la Conquesta |
| 460924 | Castielfabib |
| 460930 | Catadau |
| 460945 | Catarroja |
| 460958 | Caudete de las Fuentes |
| 460961 | Cerdà |
| 460977 | Cofrentes |
| 460983 | Corbera |
| 460996 | Cortes de Pallás |
| 461000 | Cotes |

| | |
|--------|-------------------------|
| 461017 | Quart de les Valls |
| 461022 | Quart de Poblet |
| 461038 | Quartell |
| 461043 | Quatretonda |
| 461056 | Cullera |
| 461069 | Chelva |
| 461075 | Chella |
| 461081 | Chera |
| 461094 | Cheste |
| 461108 | Xirivella |
| 461115 | Chiva |
| 461120 | Chulilla |
| 461136 | Daimús |
| 461141 | Domeño |
| 461154 | Dos Aguas |
| 461167 | Eliana, l' |
| 461173 | Emperador |
| 461189 | Enguera |
| 461192 | Ènova, l' |
| 461206 | Estivella |
| 461213 | Estubeny |
| 461228 | Faura |
| 461234 | Favara |
| 461249 | Fontanars dels Alforins |
| 461252 | Fortaleny |
| 461265 | Foios |
| 461271 | Font d'En Carròs, la |
| 461287 | Font de la Figuera, la |

| | |
|--------|--------------------------|
| 461290 | Fuenterrobles |
| 461304 | Gavarda |
| 461311 | Gandia |
| 461326 | Genovés |
| 461332 | Gestalgar |
| 461347 | Gilet |
| 461350 | Godella |
| 461363 | Godelleta |
| 461379 | Granja de la Costera, la |
| 461385 | Guadasséquies |
| 461398 | Guadassuar |
| 461402 | Guardamar de la Safor |
| 461419 | Higueruelas |
| 461424 | Jalance |
| 461430 | Xeraco |
| 461445 | Jarafuel |
| 461458 | Xàtiva |
| 461461 | Xeresa |
| 461477 | Llíria |
| 461483 | Loriguilla |
| 461496 | Losa del Obispo |
| 461509 | Llutxent |
| 461516 | Llocnou d'En Fenollet |
| 461521 | Llocnou de la Corona |
| 461537 | Llocnou de Sant Jeroni |
| 461542 | Llanera de Ranes |
| 461555 | Llaurí |
| 461568 | Llombai |

| | |
|--------|------------------------|
| 461574 | Llosa de Ranes, la |
| 461580 | Macastre |
| 461593 | Manises |
| 461607 | Manuel |
| 461614 | Marines |
| 461629 | Massalavés |
| 461635 | Massalfassar |
| 461640 | Massamagrell |
| 461653 | Massanassa |
| 461666 | Meliana |
| 461672 | Millares |
| 461688 | Miramar |
| 461691 | Mislata |
| 461705 | Mogente/Moixent |
| 461712 | Moncada |
| 461727 | Montserrat |
| 461733 | Montaverner |
| 461748 | Montesa |
| 461751 | Montixelvo/Montichelvo |
| 461764 | Montroi/Montroy |
| 461770 | Museros |
| 461786 | Náquera |
| 461799 | Navarrés |
| 461803 | Novelé/Novetlè |
| 461810 | Oliva |
| 461825 | Olocau |
| 461831 | Olleria, l' |
| 461846 | Ontinyent |

| | |
|--------|-------------------------|
| 461859 | Otos |
| 461862 | Paiporta |
| 461878 | Palma de Gandía |
| 461884 | Palmera |
| 461897 | Palomar, el |
| 461901 | Paterna |
| 461918 | Pedralba |
| 461923 | Petrés |
| 461939 | Picanya |
| 461944 | Picassent |
| 461957 | Piles |
| 461960 | Pinet |
| 461976 | Polinyà de Xúquer |
| 461982 | Potries |
| 461995 | Pobla de Farnals, la |
| 462009 | Pobla del Duc, la |
| 462016 | Puebla de San Miguel |
| 462021 | Pobla de Vallbona, la |
| 462037 | Pobla Llarga, la |
| 462042 | Puig de Santa Maria, el |
| 462055 | Puçol |
| 462068 | Quesa |
| 462074 | Rafelbunyol |
| 462080 | Rafelcofer |
| 462093 | Rafelguaraf |
| 462107 | Ráfol de Salem |
| 462114 | Real de Gandía |
| 462129 | Real |

| | |
|--------|---------------------------|
| 462135 | Requena |
| 462140 | Riba-roja de Túria |
| 462153 | Riola |
| 462166 | Rocafort |
| 462172 | Rotglà i Corberà |
| 462188 | Rótova |
| 462191 | Rugat |
| 462205 | Sagunto/Sagunt |
| 462212 | Salem |
| 462227 | Sant Joanet |
| 462233 | Sedaví |
| 462248 | Segart |
| 462251 | Sellent |
| 462264 | Sempere |
| 462270 | Senyera |
| 462286 | Serra |
| 462299 | Siete Aguas |
| 462303 | Silla |
| 462310 | Simat de la Vallidigna |
| 462325 | Sinarcas |
| 462331 | Sollana |
| 462346 | Sot de Chera |
| 462359 | Sueca |
| 462362 | Sumacàrcer |
| 462378 | Tavernes Blanques |
| 462384 | Tavernes de la Vallidigna |
| 462397 | Teresa de Cofrentes |
| 462401 | Terrateig |

| | |
|--------|--------------------------|
| 462418 | Titaguas |
| 462423 | Torre baja |
| 462439 | Torrella |
| 462444 | Torrent |
| 462457 | Torres Torres |
| 462460 | Tous |
| 462476 | Tuéjar |
| 462482 | Turís |
| 462495 | Utiel |
| 462508 | Valencia |
| 462515 | Vallada |
| 462520 | Vallanca |
| 462536 | Vallés |
| 462541 | Venta del Moro |
| 462554 | Vilallonga/Villalonga |
| 462567 | Vilamarxant |
| 462573 | Villanueva de Castellón |
| 462589 | Villar del Arzobispo |
| 462592 | Villargordo del Cabriel |
| 462606 | Vinalesa |
| 462613 | Yátova |
| 462628 | Yesa, La |
| 462634 | Zarra |
| 469024 | Gátova |
| 469030 | San Antonio de Benagéber |
| 469045 | Benicull de Xúquer |
| 470014 | Adalia |
| 470029 | Aguasal |

| | |
|--------|--------------------------|
| 470035 | Aguilar de Campos |
| 470040 | Alaejos |
| 470053 | Alcazarén |
| 470066 | Aldea de San Miguel |
| 470072 | Aldeamayor de San Martín |
| 470088 | Almenara de Adaja |
| 470091 | Amusquillo |
| 470105 | Arroyo de la Encomienda |
| 470112 | Ataquines |
| 470127 | Bahabón |
| 470133 | Barcial de la Loma |
| 470148 | Barruelo del Valle |
| 470151 | Becilla de Valderaduey |
| 470164 | Benafarces |
| 470170 | Bercero |
| 470186 | Berceruelo |
| 470199 | Berrueces |
| 470203 | Bobadilla del Campo |
| 470210 | Bocigas |
| 470225 | Bocos de Duero |
| 470231 | Boecillo |
| 470246 | Bolaños de Campos |
| 470259 | Brahojos de Medina |
| 470262 | Bustillo de Chaves |
| 470278 | Cabezón de Pisuerga |
| 470284 | Cabezón de Valderaduey |
| 470297 | Cabrereros del Monte |
| 470301 | Campaspero |

| | |
|--------|-------------------------|
| 470318 | Campillo, El |
| 470323 | Camporredondo |
| 470339 | Canalejas de Peñafiel |
| 470344 | Canillas de Esgueva |
| 470357 | Carpio |
| 470360 | Casasola de Arión |
| 470376 | Castrejón de Trabancos |
| 470382 | Castrillo de Duero |
| 470395 | Castrillo-Tejeriego |
| 470409 | Castrobol |
| 470416 | Castrodeza |
| 470421 | Castromembibre |
| 470437 | Castromonte |
| 470442 | Castronuevo de Esgueva |
| 470455 | Castronuño |
| 470468 | Castroponce |
| 470474 | Castroverde de Cerrato |
| 470480 | Ceinos de Campos |
| 470493 | Cervillego de la Cruz |
| 470506 | Cigales |
| 470513 | Ciguñuela |
| 470528 | Cistérniga |
| 470534 | Cogeces de Íscar |
| 470549 | Cogeces del Monte |
| 470552 | Corcos |
| 470565 | Corrales de Duero |
| 470571 | Cubillas de Santa Marta |
| 470587 | Cuenca de Campos |

| | |
|--------|------------------------|
| 470590 | Curiel de Duero |
| 470604 | Encinas de Esgueva |
| 470611 | Esguevillas de Esgueva |
| 470626 | Fombellida |
| 470632 | Fompedraza |
| 470647 | Fontihoyuelo |
| 470650 | Fresno el Viejo |
| 470663 | Fuensaldaña |
| 470679 | Fuente el Sol |
| 470685 | Fuente-Olmedo |
| 470698 | Gallegos de Hornija |
| 470702 | Gatón de Campos |
| 470719 | Geria |
| 470730 | Herrín de Campos |
| 470745 | Hornillos de Eresma |
| 470758 | Íscar |
| 470761 | Laguna de Duero |
| 470777 | Langayo |
| 470783 | Lomoviejo |
| 470796 | Llano de Olmedo |
| 470800 | Manzanillo |
| 470817 | Marzales |
| 470822 | Matapozuelos |
| 470838 | Matilla de los Caños |
| 470843 | Mayorga |
| 470856 | Medina del Campo |
| 470869 | Medina de Rioseco |
| 470875 | Megeces |

| | |
|--------|---------------------------|
| 470881 | Melgar de Abajo |
| 470894 | Melgar de Arriba |
| 470908 | Mojados |
| 470915 | Monasterio de Vega |
| 470920 | Montealegre de Campos |
| 470936 | Montemayor de Pililla |
| 470941 | Moral de la Reina |
| 470954 | Moraleja de las Panaderas |
| 470967 | Morales de Campos |
| 470973 | Mota del Marqués |
| 470989 | Mucientes |
| 470992 | Mudarra, La |
| 471006 | Muriel |
| 471013 | Nava del Rey |
| 471028 | Nueva Villa de las Torres |
| 471034 | Olivares de Duero |
| 471049 | Olmedo |
| 471052 | Olmos de Esgueva |
| 471065 | Olmos de Peñafiel |
| 471090 | Palazuelo de Vedija |
| 471104 | Parrilla, La |
| 471111 | Pedraja de Portillo, La |
| 471126 | Pedrajas de San Esteban |
| 471132 | Pedrosa del Rey |
| 471147 | Peñafiel |
| 471150 | Peñaflor de Hornija |
| 471163 | Pesquera de Duero |
| 471179 | Piña de Esgueva |

| | |
|--------|--------------------------|
| 471185 | Piñel de Abajo |
| 471198 | Piñel de Arriba |
| 471219 | Pollos |
| 471224 | Portillo |
| 471230 | Pozal de Gallinas |
| 471245 | Pozaldez |
| 471258 | Pozuelo de la Orden |
| 471261 | Puras |
| 471277 | Quintanilla de Arriba |
| 471283 | Quintanilla del Molar |
| 471296 | Quintanilla de Onésimo |
| 471300 | Quintanilla de Trigueros |
| 471317 | Rábano |
| 471322 | Ramiro |
| 471338 | Renedo de Esgueva |
| 471343 | Roales de Campos |
| 471356 | Robladillo |
| 471375 | Roturas |
| 471381 | Rubí de Bracamonte |
| 471394 | Rueda |
| 471408 | Saelices de Mayorga |
| 471415 | Salvador de Zapardiel |
| 471420 | San Cebrián de Mazote |
| 471436 | San Llorente |
| 471441 | San Martín de Valvení |
| 471454 | San Miguel del Arroyo |
| 471467 | San Miguel del Pino |
| 471473 | San Pablo de la Moraleja |

| | |
|--------|-----------------------------|
| 471489 | San Pedro de Latarce |
| 471492 | San Pelayo |
| 471505 | San Román de Hornija |
| 471512 | San Salvador |
| 471527 | Santa Eufemia del Arroyo |
| 471533 | Santervás de Campos |
| 471548 | Santibáñez de Valcorba |
| 471551 | Santovenia de Pisuegra |
| 471564 | San Vicente del Palacio |
| 471570 | Sardón de Duero |
| 471586 | Seca, La |
| 471599 | Serrada |
| 471603 | Siete Iglesias de Trabancos |
| 471610 | Simancas |
| 471625 | Tamariz de Campos |
| 471631 | Tiedra |
| 471646 | Tordehumos |
| 471659 | Tordesillas |
| 471662 | Torrecilla de la Abadesa |
| 471678 | Torrecilla de la Orden |
| 471684 | Torrecilla de la Torre |
| 471697 | Torre de Esgueva |
| 471701 | Torre de Peñafiel |
| 471718 | Torrelobatón |
| 471723 | Torrescárcela |
| 471739 | Traspinedo |
| 471744 | Trigueros del Valle |
| 471757 | Tudela de Duero |

| | |
|--------|--------------------------|
| 471760 | Unión de Campos, La |
| 471776 | Urones de Castroponce |
| 471782 | Urueña |
| 471795 | Valbuena de Duero |
| 471809 | Valdearcos de la Vega |
| 471816 | Valdenebro de los Valles |
| 471821 | Valdestillas |
| 471837 | Valdunquillo |
| 471842 | Valoria la Buena |
| 471855 | Valverde de Campos |
| 471868 | Valladolid |
| 471874 | Vega de Ruiponce |
| 471880 | Vega de Valdetrnco |
| 471893 | Velascálvaro |
| 471907 | Velilla |
| 471914 | Velliza |
| 471929 | Ventosa de la Cuesta |
| 471935 | Viana de Cega |
| 471940 | Viloria |
| 471953 | Villabáñez |
| 471966 | Villabaruz de Campos |
| 471972 | Villabrágima |
| 471988 | Villacarralón |
| 471991 | Villacid de Campos |
| 472005 | Villaco |
| 472033 | Villafrades de Campos |
| 472048 | Villafranca de Duero |
| 472051 | Villafrechós |

| | |
|--------|---------------------------------|
| 472064 | Villafuerte |
| 472070 | Villagarcía de Campos |
| 472086 | Villagómez la Nueva |
| 472099 | Villalán de Campos |
| 472103 | Villalar de los Comuneros |
| 472110 | Villalba de la Loma |
| 472125 | Villalba de los Alcores |
| 472131 | Villalbarba |
| 472146 | Villalón de Campos |
| 472159 | Villamuriel de Campos |
| 472162 | Villán de Tordesillas |
| 472178 | Villanubla |
| 472184 | Villanueva de Duero |
| 472197 | Villanueva de la Condesa |
| 472201 | Villanueva de los Caballeros |
| 472218 | Villanueva de los Infantes |
| 472223 | Villanueva de San Mancio |
| 472239 | Villardefrades |
| 472244 | Villarmentero de Esgueva |
| 472257 | Villasexmir |
| 472260 | Villavaquerín |
| 472276 | Villavellid |
| 472282 | Villaverde de Medina |
| 472295 | Villavicencio de los Caballeros |
| 472309 | Wamba |
| 472316 | Zaratán |
| 472321 | Zarza, La |
| 480010 | Abadiño |

| | |
|--------|------------------------------------|
| 480025 | Abanto y Ciérvana-Abanto Zierbena |
| 480031 | Amorebieta-Etxano |
| 480046 | Amoroto |
| 480059 | Arakaldo |
| 480062 | Arantzazu |
| 480078 | Munitibar-Arbatzegi Gerrickaitz |
| 480084 | Artzentales |
| 480097 | Arrankudiaga |
| 480101 | Arrieta |
| 480118 | Arrigorriaga |
| 480123 | Bakio |
| 480139 | Barakaldo |
| 480144 | Barrika |
| 480157 | Basauri |
| 480160 | Berango |
| 480176 | Bermeo |
| 480182 | Berriatua |
| 480195 | Berriz |
| 480209 | Bilbao |
| 480216 | Busturia |
| 480221 | Karrantza Harana/Valle de Carranza |
| 480237 | Artea |
| 480242 | Zeanuri |
| 480255 | Zeberio |
| 480268 | Dima |
| 480274 | Durango |
| 480280 | Ea |
| 480293 | Etxebarri |

| | |
|--------|------------------|
| 480307 | Etxebarria |
| 480314 | Elantxobe |
| 480329 | Elorrio |
| 480335 | Ereño |
| 480340 | Ermua |
| 480353 | Fruiz |
| 480366 | Galdakao |
| 480372 | Galdames |
| 480388 | Gamiz-Fika |
| 480391 | Garai |
| 480405 | Gatika |
| 480412 | Gautegiz Arteaga |
| 480427 | Gordexola |
| 480433 | Gorliz |
| 480448 | Getxo |
| 480451 | Güeñes |
| 480464 | Gernika-Lumo |
| 480470 | Gizaburuaga |
| 480486 | Ibarrangelu |
| 480499 | Ispaster |
| 480502 | Izurtza |
| 480519 | Lanestosa |
| 480524 | Larrabetzu |
| 480530 | Laukiz |
| 480545 | Leioa |
| 480558 | Lemoa |
| 480561 | Lemoiz |
| 480577 | Lekeitio |

| | |
|--------|-----------------------------|
| 480583 | Mallabia |
| 480596 | Mañaria |
| 480600 | Markina-Xemein |
| 480617 | Maruri-Jatabe |
| 480622 | Mendata |
| 480638 | Mendexa |
| 480643 | Meñaka |
| 480656 | Ugao-Miraballes |
| 480669 | Morga |
| 480675 | Muxika |
| 480681 | Mundaka |
| 480694 | Mungia |
| 480708 | Aulesti |
| 480715 | Muskiz |
| 480720 | Otxandio |
| 480736 | Ondarroa |
| 480741 | Urduña/Orduña |
| 480754 | Orozko |
| 480767 | Sukarrieta |
| 480773 | Plentzia |
| 480789 | Portugalete |
| 480792 | Errigoiti |
| 480806 | Valle de Trápaga-Trapagaran |
| 480813 | Lezama |
| 480828 | Santurtzi |
| 480834 | Ortuella |
| 480849 | Sestao |
| 480852 | Sopela |

| | |
|--------|------------------|
| 480865 | Sopuerta |
| 480871 | Trucios-Turtzioz |
| 480887 | Ubide |
| 480890 | Urduliz |
| 480904 | Balmaseda |
| 480911 | Atxondo |
| 480926 | Bedia |
| 480932 | Areatza |
| 480947 | Igorre |
| 480950 | Zaldibar |
| 480963 | Zalla |
| 480979 | Zaratamo |
| 489011 | Derio |
| 489026 | Erandio |
| 489032 | Loiu |
| 489047 | Sondika |
| 489050 | Zamudio |
| 489063 | Forua |
| 489079 | Kortezubi |
| 489085 | Murueta |
| 489098 | Nabarniz |
| 489102 | Iurreta |
| 489119 | Ajangiz |
| 489124 | Alonsotegi |
| 489130 | Zierbena |
| 489145 | Arratzu |
| 489158 | Ziortza-Bolibar |
| 490028 | Abezames |

| | |
|--------|-----------------------|
| 490034 | Alcañices |
| 490049 | Alcubilla de Nogales |
| 490052 | Alfaraz de Sayago |
| 490065 | Algodre |
| 490071 | Almaraz de Duero |
| 490087 | Almeida de Sayago |
| 490090 | Andavías |
| 490104 | Arcenillas |
| 490111 | Arcos de la Polvorosa |
| 490126 | Argañín |
| 490132 | Argujillo |
| 490147 | Arquillinos |
| 490150 | Arrabalde |
| 490163 | Aspariegos |
| 490179 | Asturianos |
| 490185 | Ayoó de Vidriales |
| 490198 | Barcial del Barco |
| 490202 | Belver de los Montes |
| 490219 | Benavente |
| 490224 | Benegiles |
| 490230 | Bermillo de Sayago |
| 490245 | Bóveda de Toro, La |
| 490258 | Bretó |
| 490261 | Bretocino |
| 490277 | Brime de Sog |
| 490283 | Brime de Urz |
| 490296 | Burganes de Valverde |
| 490300 | Bustillo del Oro |

| | |
|--------|-----------------------------|
| 490317 | Cabañas de Sayago |
| 490322 | Calzadilla de Tera |
| 490338 | Camarzana de Tera |
| 490343 | Cañizal |
| 490356 | Cañizo |
| 490369 | Carbajales de Alba |
| 490375 | Carbellino |
| 490381 | Casaseca de Campeán |
| 490394 | Casaseca de las Chanas |
| 490408 | Castrillo de la Guareña |
| 490415 | Castrogonzalo |
| 490420 | Castronuevo |
| 490436 | Castroverde de Campos |
| 490441 | Cazurra |
| 490467 | Cerecinos de Campos |
| 490473 | Cerecinos del Carrizal |
| 490489 | Cernadilla |
| 490505 | Cobrerros |
| 490527 | Coomonte |
| 490533 | Coreses |
| 490548 | Corrales del Vino |
| 490551 | Cotanes del Monte |
| 490564 | Cubillos |
| 490570 | Cubo de Benavente |
| 490586 | Cubo de Tierra del Vino, El |
| 490599 | Cuelgamures |
| 490610 | Entrala |
| 490625 | Espadañedo |

| | |
|--------|------------------------|
| 490631 | Faramontanos de Tábara |
| 490646 | Fariza |
| 490659 | Fermoselle |
| 490662 | Ferreras de Abajo |
| 490678 | Ferreras de Arriba |
| 490684 | Ferreruela |
| 490697 | Figueruela de Arriba |
| 490718 | Fonfría |
| 490757 | Fresno de la Polvorosa |
| 490760 | Fresno de la Ribera |
| 490776 | Fresno de Sayago |
| 490782 | Friera de Valverde |
| 490795 | Fuente Encalada |
| 490809 | Fuentelapeña |
| 490816 | Fuentesauco |
| 490821 | Fuentes de Ropel |
| 490837 | Fuentesecas |
| 490842 | Fuentespreadas |
| 490855 | Galende |
| 490868 | Gallegos del Pan |
| 490874 | Gallegos del Río |
| 490880 | Gamones |
| 490907 | Gema |
| 490914 | Granja de Moreruela |
| 490929 | Granucillo |
| 490935 | Guarrate |
| 490940 | Hermisende |
| 490953 | Hiniesta, La |

| | |
|--------|-----------------------------|
| 490966 | Jambrina |
| 490972 | Justel |
| 490988 | Losacino |
| 490991 | Losacio |
| 491005 | Lubián |
| 491012 | Luelmo |
| 491027 | Maderal, El |
| 491033 | Madridanos |
| 491048 | Mahide |
| 491051 | Maire de Castroponce |
| 491070 | Malva |
| 491086 | Manganeses de la Lampreana |
| 491099 | Manganeses de la Polvorosa |
| 491103 | Manzanal de Arriba |
| 491110 | Manzanal del Barco |
| 491125 | Manzanal de los Infantes |
| 491131 | Matilla de Arzón |
| 491146 | Matilla la Seca |
| 491159 | Mayalde |
| 491162 | Melgar de Tera |
| 491178 | Micereces de Tera |
| 491184 | Milles de la Polvorosa |
| 491197 | Molacillos |
| 491201 | Molezuelas de la Carballeda |
| 491218 | Mombuey |
| 491223 | Monfarracinos |
| 491239 | Montamarta |
| 491244 | Moral de Sayago |

| | |
|--------|-----------------------------|
| 491257 | Moraleja del Vino |
| 491260 | Moraleja de Sayago |
| 491276 | Morales del Vino |
| 491282 | Morales de Rey |
| 491295 | Morales de Toro |
| 491309 | Morales de Valverde |
| 491316 | Moralina |
| 491321 | Moreruela de los Infanzones |
| 491337 | Moreruela de Tábara |
| 491342 | Muelas de los Caballeros |
| 491355 | Muelas del Pan |
| 491368 | Muga de Sayago |
| 491374 | Navianos de Valverde |
| 491380 | Olmillos de Castro |
| 491393 | Otero de Bodas |
| 491414 | Pajares de la Lampreana |
| 491429 | Palacios del Pan |
| 491435 | Palacios de Sanabria |
| 491453 | Pedralba de la Pradería |
| 491466 | Pego, El |
| 491472 | Peleagonzalo |
| 491488 | Peleas de Abajo |
| 491491 | Peñausende |
| 491504 | Peque |
| 491511 | Perdigón, El |
| 491526 | Pereruela |
| 491532 | Perilla de Castro |
| 491547 | Pías |

| | |
|--------|--------------------------|
| 491550 | Piedrahita de Castro |
| 491563 | Pinilla de Toro |
| 491579 | Pino del Oro |
| 491585 | Piñero, El |
| 491598 | Pobladura del Valle |
| 491602 | Pobladura de Valderaduey |
| 491624 | Porto |
| 491630 | Pozoantiguo |
| 491645 | Pozuelo de Tábara |
| 491658 | Prado |
| 491661 | Puebla de Sanabria |
| 491677 | Pública de Valverde |
| 491683 | Quintanilla del Monte |
| 491696 | Quintanilla del Olmo |
| 491700 | Quintanilla de Urz |
| 491717 | Quiruelas de Vidriales |
| 491722 | Rabanales |
| 491738 | Rábano de Aliste |
| 491743 | Requejo |
| 491756 | Revellinos |
| 491769 | Riofrío de Aliste |
| 491775 | Rionegro del Puente |
| 491781 | Roales |
| 491794 | Robleda-Cervantes |
| 491808 | Roelos de Sayago |
| 491815 | Rosinos de la Requejada |
| 491836 | Salce |
| 491841 | Samir de los Caños |

| | |
|--------|--------------------------------|
| 491854 | San Agustín del Pozo |
| 491867 | San Cebrián de Castro |
| 491873 | San Cristóbal de Entreviñas |
| 491889 | San Esteban del Molar |
| 491892 | San Justo |
| 491906 | San Martín de Valderaduey |
| 491913 | San Miguel de la Ribera |
| 491928 | San Miguel del Valle |
| 491934 | San Pedro de Ceque |
| 491949 | San Pedro de la Nave-Almendra |
| 491971 | Santa Clara de Avedillo |
| 491990 | Santa Colomba de las Monjas |
| 492004 | Santa Cristina de la Polvorosa |
| 492011 | Santa Croya de Tera |
| 492026 | Santa Eufemia del Barco |
| 492032 | Santa María de la Vega |
| 492047 | Santa María de Valverde |
| 492050 | Santibáñez de Tera |
| 492063 | Santibáñez de Vidriales |
| 492079 | Santovenia |
| 492085 | San Vicente de la Cabeza |
| 492098 | San Vitero |
| 492102 | Sanzoles |
| 492145 | Tábara |
| 492161 | Tapioles |
| 492196 | Toro |
| 492200 | Torre del Valle, La |
| 492217 | Torregamones |

| | |
|--------|--------------------------|
| 492222 | Torres del Carrizal |
| 492238 | Trabazos |
| 492243 | Trefacio |
| 492256 | Uña de Quintana |
| 492269 | Vadillo de la Guareña |
| 492275 | Valcabado |
| 492281 | Valdefinjas |
| 492294 | Valdescorriel |
| 492308 | Vallesa de la Guareña |
| 492315 | Vega de Tera |
| 492320 | Vega de Villalobos |
| 492336 | Vegalatrave |
| 492341 | Venialbo |
| 492354 | Vezdemarbán |
| 492367 | Vidayanes |
| 492373 | Videmala |
| 492389 | Villabrázaro |
| 492392 | Villabuena del Puente |
| 492406 | Villadepera |
| 492413 | Villaescusa |
| 492428 | Villafáfila |
| 492434 | Villaferrueña |
| 492449 | Villageriz |
| 492452 | Villalazán |
| 492465 | Villalba de la Lampreana |
| 492471 | Villalcampo |
| 492487 | Villalobos |
| 492490 | Villalonso |

| | |
|--------|---------------------------|
| 492503 | Villalpando |
| 492510 | Villalube |
| 492525 | Villamayor de Campos |
| 492559 | Villamor de los Escuderos |
| 492562 | Villanázar |
| 492578 | Villanueva de Azoague |
| 492584 | Villanueva de Campeán |
| 492597 | Villanueva de las Peras |
| 492601 | Villanueva del Campo |
| 492618 | Villaralbo |
| 492623 | Villardeciervos |
| 492639 | Villar de Fallaves |
| 492644 | Villar del Buey |
| 492657 | Villardiegua de la Ribera |
| 492660 | Villárdiga |
| 492676 | Villardondiego |
| 492682 | Villarrín de Campos |
| 492695 | Villaseco del Pan |
| 492709 | Villavendimio |
| 492716 | Villaveza del Agua |
| 492721 | Villaveza de Valverde |
| 492737 | Viñas |
| 492755 | Zamora |
| 500016 | Abanto |
| 500021 | Acered |
| 500037 | Agón |
| 500042 | Aguarón |
| 500055 | Aguilón |

| | |
|--------|----------------------------|
| 500068 | Ainzón |
| 500074 | Aladrén |
| 500080 | Alagón |
| 500093 | Alarba |
| 500107 | Alberite de San Juan |
| 500114 | Albeta |
| 500129 | Alborge |
| 500135 | Alcalá de Ebro |
| 500140 | Alcalá de Moncayo |
| 500153 | Alconchel de Ariza |
| 500166 | Aldehuela de Liestos |
| 500172 | Alfajarín |
| 500188 | Alfamén |
| 500191 | Alforque |
| 500205 | Alhama de Aragón |
| 500212 | Almochuel |
| 500227 | Almolda, La |
| 500233 | Almonacid de la Cuba |
| 500248 | Almonacid de la Sierra |
| 500251 | Almunia de Doña Godina, La |
| 500264 | Alpartir |
| 500270 | Ambel |
| 500286 | Anento |
| 500299 | Aniñón |
| 500303 | Añón de Moncayo |
| 500310 | Aranda de Moncayo |
| 500325 | Arándiga |
| 500331 | Ardisa |

| | |
|--------|---------------------|
| 500346 | Ariza |
| 500359 | Artieda |
| 500362 | Asín |
| 500378 | Atea |
| 500384 | Ateca |
| 500397 | Azuara |
| 500401 | Badules |
| 500418 | Bagüés |
| 500423 | Balconchán |
| 500439 | Bárboles |
| 500444 | Bardallur |
| 500457 | Belchite |
| 500460 | Belmonte de Gracián |
| 500476 | Berdejo |
| 500482 | Berrueco |
| 500508 | Bijuesca |
| 500515 | Biota |
| 500520 | Bisimbre |
| 500536 | Boquiñeni |
| 500541 | Bordalba |
| 500554 | Borja |
| 500567 | Botorrita |
| 500573 | Brea de Aragón |
| 500589 | Bubierca |
| 500592 | Bujaraloz |
| 500606 | Bulbunte |
| 500613 | Bureta |
| 500628 | Burgo de Ebro, El |

| | |
|--------|-----------------------|
| 500634 | Buste, El |
| 500649 | Cabañas de Ebro |
| 500652 | Cabolafuente |
| 500665 | Cadrete |
| 500671 | Calatayud |
| 500687 | Calatorao |
| 500690 | Calcena |
| 500704 | Calmarza |
| 500711 | Campillo de Aragón |
| 500726 | Carenas |
| 500732 | Cariñena |
| 500747 | Caspe |
| 500750 | Castejón de Alarba |
| 500763 | Castejón de las Armas |
| 500779 | Castejón de Valdejasa |
| 500785 | Castiliscar |
| 500798 | Cervera de la Cañada |
| 500802 | Cerveruela |
| 500819 | Cetina |
| 500824 | Cimballa |
| 500830 | Cinco Olivas |
| 500845 | Clarés de Ribota |
| 500858 | Codo |
| 500861 | Codos |
| 500877 | Contamina |
| 500883 | Cosuenda |
| 500896 | Cuarte de Huerva |
| 500900 | Cubel |

| | |
|--------|------------------------|
| 500917 | Cuerlas, Las |
| 500922 | Chiprana |
| 500938 | Chodes |
| 500943 | Daroca |
| 500956 | Ejea de los Caballeros |
| 500969 | Embid de Ariza |
| 500981 | Encinacorba |
| 500994 | Épila |
| 501008 | Erla |
| 501015 | Escatrón |
| 501020 | Fabara |
| 501041 | Farlete |
| 501054 | Fayón |
| 501067 | Fayos, Los |
| 501073 | Figueruelas |
| 501089 | Fombuena |
| 501092 | Frago, El |
| 501106 | Frasno, El |
| 501113 | Fréscano |
| 501134 | Fuendejalón |
| 501149 | Fuendetodos |
| 501152 | Fuentes de Ebro |
| 501165 | Fuentes de Jiloca |
| 501171 | Gallocanta |
| 501187 | Gallur |
| 501190 | Gelsa |
| 501204 | Godijos |
| 501211 | Gotor |

| | |
|--------|-------------------------|
| 501226 | Grisel |
| 501232 | Grisén |
| 501247 | Herrera de los Navarros |
| 501250 | Ibdes |
| 501263 | Illueca |
| 501285 | Isuerre |
| 501298 | Jaraba |
| 501302 | Jarque |
| 501319 | Jaulín |
| 501324 | Joyosa, La |
| 501330 | Lagata |
| 501345 | Langa del Castillo |
| 501358 | Layana |
| 501361 | Lécera |
| 501377 | Leciñena |
| 501383 | Lechón |
| 501396 | Letux |
| 501400 | Litago |
| 501417 | Lituénigo |
| 501422 | Lobera de Onsella |
| 501438 | Longares |
| 501443 | Longás |
| 501469 | Lucena de Jalón |
| 501475 | Luceni |
| 501481 | Luesia |
| 501494 | Luesma |
| 501507 | Lumpiaque |
| 501514 | Luna |

| | |
|--------|-------------------|
| 501529 | Maella |
| 501535 | Magallón |
| 501540 | Mainar |
| 501553 | Malanquilla |
| 501566 | Maleján |
| 501572 | Malón |
| 501591 | Maluenda |
| 501605 | Mallén |
| 501612 | Manchones |
| 501627 | Mara |
| 501633 | María de Huerva |
| 501648 | Mediana de Aragón |
| 501651 | Mequinenza |
| 501664 | Mesones de Isuela |
| 501670 | Mezalocha |
| 501686 | Mianos |
| 501699 | Miedes de Aragón |
| 501703 | Monegrillo |
| 501710 | Moneva |
| 501725 | Monreal de Ariza |
| 501731 | Monterde |
| 501746 | Montón |
| 501759 | Morata de Jalón |
| 501762 | Morata de Jiloca |
| 501778 | Morés |
| 501784 | Moros |
| 501797 | Moyuela |
| 501801 | Mozota |

| | |
|--------|--------------------------|
| 501818 | Muel |
| 501823 | Muela, La |
| 501839 | Munébrega |
| 501844 | Murero |
| 501857 | Murillo de Gállego |
| 501860 | Navardún |
| 501876 | Nigüella |
| 501882 | Nombrevilla |
| 501895 | Nonaspe |
| 501909 | Novallas |
| 501916 | Novillas |
| 501921 | Nuévalos |
| 501937 | Nuez de Ebro |
| 501942 | Olvés |
| 501955 | Orcajo |
| 501968 | Orera |
| 501974 | Orés |
| 501980 | Oseja |
| 501993 | Osera de Ebro |
| 502007 | Paniza |
| 502014 | Paracuellos de Jiloca |
| 502029 | Paracuellos de la Ribera |
| 502035 | Pastriz |
| 502040 | Pedrola |
| 502053 | Pedrosas, Las |
| 502066 | Perdiguera |
| 502072 | Piedratajada |
| 502088 | Pina de Ebro |

| | |
|--------|------------------------------------|
| 502091 | Pinseque |
| 502105 | Pintanos, Los |
| 502112 | Plasencia de Jalón |
| 502127 | Pleitas |
| 502133 | Plenas |
| 502148 | Pomer |
| 502151 | Pozuel de Ariza |
| 502164 | Pozuelo de Aragón |
| 502170 | Pradilla de Ebro |
| 502186 | Puebla de Albortón |
| 502199 | Puebla de Alfindén, La |
| 502203 | Puendeluna |
| 502210 | Purujosa |
| 502225 | Quinto |
| 502231 | Remolinos |
| 502246 | Retascón |
| 502259 | Ricla |
| 502278 | Romanos |
| 502284 | Rueda de Jalón |
| 502297 | Ruesca |
| 502301 | Sádaba |
| 502318 | Salillas de Jalón |
| 502323 | Salvatierra de Esca |
| 502339 | Samper del Salz |
| 502344 | San Martín de la Virgen de Moncayo |
| 502357 | San Mateo de Gállego |
| 502360 | Santa Cruz de Grío |
| 502376 | Santa Cruz de Moncayo |

| | |
|--------|--------------------------|
| 502382 | Santa Eulalia de Gállego |
| 502395 | Santed |
| 502409 | Sástago |
| 502416 | Sabiñán |
| 502421 | Sediles |
| 502437 | Sestrica |
| 502442 | Sierra de Luna |
| 502455 | Sigüés |
| 502468 | Sisamón |
| 502474 | Sobradiel |
| 502480 | Sos del Rey Católico |
| 502493 | Tabuena |
| 502506 | Talamantes |
| 502513 | Tarazona |
| 502528 | Tauste |
| 502534 | Terrer |
| 502549 | Tierga |
| 502552 | Tobed |
| 502565 | Torralba de los Frailes |
| 502571 | Torralba de Ribota |
| 502587 | Torralbilla |
| 502590 | Torrehermosa |
| 502604 | Torrelapaja |
| 502611 | Torrellas |
| 502626 | Torres de Berrellén |
| 502632 | Torrijo de la Cañada |
| 502647 | Tosos |
| 502650 | Trasmoz |

| | |
|--------|-------------------------|
| 502663 | Trasobares |
| 502679 | Uncastillo |
| 502685 | Undués de Lerda |
| 502698 | Urrea de Jalón |
| 502702 | Urriés |
| 502719 | Used |
| 502724 | Utebo |
| 502730 | Valdehorna |
| 502745 | Val de San Martín |
| 502758 | Valmadrid |
| 502761 | Valpalmas |
| 502777 | Valtorres |
| 502783 | Velilla de Ebro |
| 502796 | Velilla de Jiloca |
| 502800 | Vera de Moncayo |
| 502817 | Vierlas |
| 502822 | Vilueña, La |
| 502838 | Villadoz |
| 502843 | Villafeliche |
| 502856 | Villafranca de Ebro |
| 502869 | Villalba de Perejil |
| 502875 | Villalengua |
| 502881 | Villanueva de Gállego |
| 502894 | Villanueva de Jiloca |
| 502908 | Villanueva de Huerva |
| 502915 | Villar de los Navarros |
| 502920 | Villarreal de Huerva |
| 502936 | Villarroya de la Sierra |

| | |
|--------|-----------------------|
| 502941 | Villarroya del Campo |
| 502954 | Vistabella |
| 502967 | Zaida, La |
| 502973 | Zaragoza |
| 502989 | Zuera |
| 509017 | Biel |
| 509022 | Marracos |
| 509038 | Villamayor de Gállego |
| 510013 | Ceuta |
| 520018 | Melilla |

9.4 Provincias

| Código de provincia | Nombre de provincia |
|---------------------|---------------------|
| 01 | Araba/Álava |
| 02 | Albacete |
| 03 | Alicante/Alacant |
| 04 | Almería |
| 05 | Ávila |
| 06 | Badajoz |
| 07 | Balears, Illes |
| 08 | Barcelona |
| 09 | Burgos |
| 10 | Cáceres |
| 11 | Cádiz |
| 12 | Castellón/Castelló |
| 13 | Ciudad Real |
| 14 | Córdoba |
| 15 | Coruña, A |

| | |
|----|------------------------|
| 16 | Cuenca |
| 17 | Girona |
| 18 | Granada |
| 19 | Guadalajara |
| 20 | Gipuzkoa |
| 21 | Huelva |
| 22 | Huesca |
| 23 | Jaén |
| 24 | León |
| 25 | Lleida |
| 26 | Rioja, La |
| 27 | Lugo |
| 28 | Madrid |
| 29 | Málaga |
| 30 | Murcia |
| 31 | Navarra |
| 32 | Ourense |
| 33 | Asturias |
| 34 | Palencia |
| 35 | Palmas, Las |
| 36 | Pontevedra |
| 37 | Salamanca |
| 38 | Santa Cruz de Tenerife |
| 39 | Cantabria |
| 40 | Segovia |
| 41 | Sevilla |
| 42 | Soria |
| 43 | Tarragona |

| | |
|----|-------------------|
| 44 | Teruel |
| 45 | Toledo |
| 46 | Valencia/València |
| 47 | Valladolid |
| 48 | Bizkaia |
| 49 | Zamora |
| 50 | Zaragoza |
| 51 | Ceuta |
| 52 | Melilla |

9.5 Comunidades autónomas

| Código de comunidad autónoma | Nombre de la comunidad autónoma |
|------------------------------|---------------------------------|
| 01 | Andalucía |
| 02 | Aragón |
| 03 | Asturias, Principado de |
| 04 | Balears, Illes |
| 05 | Canarias |
| 06 | Cantabria |
| 07 | Castilla y León |
| 08 | Castilla - La Mancha |
| 09 | Cataluña |
| 10 | Comunitat Valenciana |
| 11 | Extremadura |
| 12 | Galicia |
| 13 | Madrid, Comunidad de |
| 14 | Murcia, Región de |
| 15 | Navarra, Comunidad Foral de |

| | |
|----|------------|
| 16 | País Vasco |
| 17 | Rioja, La |
| 18 | Ceuta |
| 19 | Melilla |
| 99 | Estatal |

9.6 Países

Listado de países según la codificación ISO 3166-1.

| Código del país | Nombre del país |
|-----------------|-------------------|
| 004 | Afganistán |
| 008 | Albania |
| 010 | Antártida |
| 012 | Argelia |
| 016 | Samoa americana |
| 020 | Andorra |
| 024 | Angola |
| 028 | Antigua y Barbuda |
| 031 | Azerbaijan |
| 032 | La Argentina |
| 036 | Australia |
| 040 | Austria |
| 044 | Bahamas |
| 048 | Bahrein |
| 050 | Bangladesh |
| 051 | Armenia |
| 052 | Barbados |
| 056 | Bélgica |

| | |
|-----|--|
| 060 | Bermudas |
| 064 | Bhután |
| 068 | Bolivia |
| 070 | Bosnia y Herzegovina |
| 072 | Botswana |
| 074 | Isla de Bouvet |
| 076 | El Brasil |
| 084 | Belice |
| 086 | Territorio británico del Océano Índico |
| 090 | Islas de Solomon |
| 092 | Islas Vírgenes, británicas |
| 096 | Brunei Darussalam |
| 100 | Bulgaria |
| 104 | Myanmar |
| 108 | Burundi |
| 112 | Belarus |
| 116 | Camboya |
| 120 | Camerún |
| 124 | Canadá |
| 132 | Cabo Verde |
| 136 | Islas Caimán |
| 140 | República Centroafricana |
| 144 | Sri Lanka |
| 148 | Sábalo |
| 152 | Chile |
| 156 | China |
| 158 | Taiwán, provincia de China |
| 162 | Isla de Navidad |

| | |
|-----|--|
| 166 | Islas de los Cocos (Keeling) |
| 170 | Colombia |
| 174 | El Comoro |
| 175 | Mayotte |
| 178 | Congo |
| 180 | Congo, la república democrática del |
| 184 | Islas de cocinero |
| 188 | Costa Rica |
| 191 | Croatia |
| 192 | Cuba |
| 196 | Chipre |
| 203 | República checa |
| 204 | Benin |
| 208 | Dinamarca |
| 212 | Dominica |
| 214 | República Dominicana |
| 218 | Ecuador |
| 222 | El Salvador |
| 226 | Guinea ecuatorial |
| 231 | Etiopía |
| 232 | Eritrea |
| 233 | Estonia |
| 234 | Islas de Faroe |
| 238 | Islas Malvinas (Malvinas) |
| 239 | Georgia del sur y las islas del sur del emparedado |
| 242 | Fiji |
| 246 | Finlandia |
| 248 | Islas de Åland |

| | |
|-----|--|
| 250 | Francia |
| 254 | La Guayana Francesa |
| 258 | Polinesia francesa |
| 260 | Territorios meridionales franceses |
| 262 | Djibouti |
| 266 | Gabón |
| 268 | Georgia |
| 270 | Gambia |
| 275 | Territorio palestino, ocupado |
| 276 | Alemania |
| 288 | Ghana |
| 292 | Gibraltar |
| 296 | Kiribati |
| 300 | Grecia |
| 304 | Groenlandia |
| 308 | Grenada |
| 312 | Guadalupe |
| 316 | Guam |
| 320 | Guatemala |
| 324 | Guinea |
| 328 | Guyana |
| 332 | Haití |
| 334 | Isla e islas oídas de McDonald |
| 336 | Santa Sede (estado de ciudad de Vatican) |
| 340 | Honduras |
| 344 | Hong Kong |
| 348 | Hungría |
| 352 | Islandia |

| | |
|-----|---|
| 356 | La India |
| 360 | Indonesia |
| 364 | Irán, república islámica de |
| 368 | Iraq |
| 372 | Irlanda |
| 376 | Israel |
| 380 | Italia |
| 384 | d'Ivoire de Côte |
| 388 | Jamaica |
| 392 | Japón |
| 398 | Kazakhstan |
| 400 | Jordania |
| 404 | Kenia |
| 408 | Corea, república popular democrática de |
| 410 | Corea, república de |
| 414 | Kuwait |
| 417 | Kyrgyzstan |
| 418 | República democrática de la gente del Lao |
| 422 | Líbano |
| 426 | Lesotho |
| 428 | Latvia |
| 430 | Liberia |
| 434 | Jamahiriya árabe libio |
| 438 | Liechtenstein |
| 440 | Lituania |
| 442 | Luxemburgo |
| 446 | Macao |
| 450 | Madagascar |

| | |
|-----|-----------------------|
| 454 | Malawi |
| 458 | Malasia |
| 462 | Maldives |
| 466 | Malí |
| 470 | Malta |
| 474 | Martinica |
| 478 | Mauritania |
| 480 | Isla Mauricio |
| 484 | México |
| 492 | Mónaco |
| 496 | Mongolia |
| 498 | Moldova |
| 499 | Montenegro |
| 500 | Montserrat |
| 504 | Marruecos |
| 508 | Mozambique |
| 512 | Omán |
| 516 | Namibia |
| 520 | Nauru |
| 524 | Nepal |
| 528 | Países Bajos |
| 530 | Países Bajos Antillas |
| 533 | Aruba |
| 540 | Nueva Caledonia |
| 548 | Vanuatu |
| 554 | Nueva Zelandia |
| 558 | Nicaragua |
| 562 | Niger |

| | |
|-----|--|
| 566 | Nigeria |
| 570 | Niue |
| 574 | Isla de Norfolk |
| 578 | Noruega |
| 580 | Islas de Mariana nortefías |
| 581 | Islas periféricas de menor importancia de Estados Unidos |
| 583 | Micronesia, estados federados de |
| 584 | Islas de ordenar |
| 585 | Palau |
| 586 | Paquistán |
| 591 | Panamá |
| 598 | Papua Nueva Guinea |
| 600 | Paraguay |
| 604 | Perú |
| 608 | Filipinas |
| 612 | Pitcairn |
| 616 | Polonia |
| 620 | Portugal |
| 624 | Guinea-Bissau |
| 626 | Timor-Leste |
| 630 | Puerto Rico |
| 634 | Qatar |
| 638 | Réunion |
| 642 | Rumania |
| 643 | Federación rusa |
| 646 | Rwanda |
| 652 | Santo Barthélemy |
| 654 | Santo Helena |

| | |
|-----|--------------------------------|
| 659 | Santo Kitts y Nevis |
| 660 | Anguila |
| 662 | Santo Lucia |
| 663 | Santo Martin (parte francesa) |
| 666 | Santo Pierre y Miquelon |
| 670 | Santo Vincent y los Grenadines |
| 674 | San Marino |
| 678 | Sao Tome y Príncipe |
| 682 | La Arabia Saudita |
| 686 | Senegal |
| 688 | Serbia |
| 690 | Seychelles |
| 694 | Sierra Leona |
| 702 | Singapur |
| 703 | Eslovaquia |
| 704 | Vietnam |
| 705 | Eslovenia |
| 706 | Somalia |
| 710 | Suráfrica |
| 716 | Zimbabwe |
| 724 | España |
| 732 | Sáhara occidental |
| 736 | Sudán |
| 740 | Suriname |
| 744 | Svalbard y enero Mayen |
| 748 | Swazilandia |
| 752 | Suecia |
| 756 | Suiza |

| | |
|-----|---|
| 760 | República árabe siria |
| 762 | Tajikistan |
| 764 | Tailandia |
| 768 | Togo |
| 772 | Tokelau |
| 776 | Tonga |
| 780 | Trinidad y Trinidad y Tobago |
| 784 | Emiratos árabes unidos |
| 788 | Túnez |
| 792 | Turquía |
| 795 | Turkmenistan |
| 796 | Turcos e islas de Caicos |
| 798 | Tuvalu |
| 800 | Uganda |
| 804 | Ucrania |
| 807 | Macedonia, la república yugoslava anterior de |
| 818 | Egipto |
| 826 | Reino Unido |
| 831 | Guernesey |
| 832 | Jersey |
| 833 | Isla del hombre |
| 834 | Tanzania, república unida de |
| 840 | Estados Unidos |
| 850 | Islas Vírgenes, los E.E.U.U. |
| 854 | Burkina Faso |
| 858 | Uruguay |
| 860 | Uzbekistan |
| 862 | Venezuela |

| | |
|-----|-----------------|
| 876 | Wallis y Futuna |
| 882 | Samoa |
| 887 | Yemen |
| 894 | Zambia |

9.7 Normas de medida

Conforme al Real Decreto 1071/2007, de 27 de julio, por el que se regula el sistema geodésico de referencia oficial en España, a partir del 1 de enero de 2015 el sistema de referencia con el que se debe trabajar en España (península e Islas Baleares) con el sistema de referencia ETRS89 y para el caso de las Islas Canarias con el sistema de referencia REGCAN95.

| Código de la norma de medida | Descripción |
|------------------------------|----------------|
| ETRS89 | Norma ETRS89 |
| ED50 | Norma ED50 |
| REGCAN95 | Norma REGCAN95 |

9.8 CNAE

Código Nacional de Actividades Económicas según clasificación oficial CNAE-2009, RD 475/2007.

| Código CNAE | Descripción |
|-------------|---|
| 0111 | Cultivo de cereales (excepto arroz), leguminosas y semillas oleaginosas |
| 0112 | Cultivo de arroz |
| 0113 | Cultivo de hortalizas, raíces y tubérculos |
| 0114 | Cultivo de caña de azúcar |
| 0115 | Cultivo de tabaco |
| 0116 | Cultivo de plantas para fibras textiles |
| 0119 | Otros cultivos no perennes |
| 0121 | Cultivo de la vid |
| 0122 | Cultivo de frutos tropicales y subtropicales |
| 0123 | Cultivo de cítricos |

| | |
|------|--|
| 0124 | Cultivo de frutos con hueso y pepitas |
| 0125 | Cultivo de otros árboles y arbustos frutales y frutos secos |
| 0126 | Cultivo de frutos oleaginosos |
| 0127 | Cultivo de plantas para bebidas |
| 0128 | Cultivo de especias, plantas aromáticas, medicinales y farmacéuticas |
| 0129 | Otros cultivos perennes |
| 0130 | Propagación de plantas |
| 0141 | Explotación de ganado bovino para la producción de leche |
| 0142 | Explotación de otro ganado bovino y búfalos |
| 0143 | Explotación de caballos y otros equinos |
| 0144 | Explotación de camellos y otros camélidos |
| 0145 | Explotación de ganado ovino y caprino |
| 0146 | Explotación de ganado porcino |
| 0147 | Avicultura |
| 0149 | Otras explotaciones de ganado |
| 0150 | Producción agrícola combinada con la producción ganadera |
| 0161 | Actividades de apoyo a la agricultura |
| 0162 | Actividades de apoyo a la ganadería |
| 0163 | Actividades de preparación posterior a la cosecha |
| 0164 | Tratamiento de semillas para reproducción |
| 0170 | Caza, captura de animales y servicios relacionados con las mismas |
| 0210 | Silvicultura y otras actividades forestales |
| 0220 | Explotación de la madera |
| 0230 | Recolección de productos silvestres, excepto madera |
| 0240 | Servicios de apoyo a la silvicultura |
| 0311 | Pesca marina |
| 0312 | Pesca en agua dulce |
| 0321 | Acuicultura marina |

| | |
|------|--|
| 0322 | Acuicultura en agua dulce |
| 0510 | Extracción de antracita y hulla |
| 0520 | Extracción de lignito |
| 0610 | Extracción de crudo de petróleo |
| 0620 | Extracción de gas natural |
| 0710 | Extracción de minerales de hierro |
| 0721 | Extracción de minerales de uranio y torio |
| 0729 | Extracción de otros minerales metálicos no féreos |
| 0811 | Extracción de piedra ornamental y para la construcción, piedra caliza, yeso, creta y pizarra |
| 0812 | Extracción de gravas y arenas; extracción de arcilla y caolín |
| 0891 | Extracción de minerales para productos químicos y fertilizantes |
| 0892 | Extracción de turba |
| 0893 | Extracción de sal |
| 0899 | Otras industrias extractivas n.c.o.p. |
| 0910 | Actividades de apoyo a la extracción de petróleo y gas natural |
| 0990 | Actividades de apoyo a otras industrias extractivas |
| 1011 | Procesado y conservación de carne |
| 1012 | Procesado y conservación de volatería |
| 1013 | Elaboración de productos cárnicos y de volatería |
| 1021 | Procesado de pescados, crustáceos y moluscos |
| 1022 | Fabricación de conservas de pescado |
| 1031 | Procesado y conservación de patatas |
| 1032 | Elaboración de zumos de frutas y hortalizas |
| 1039 | Otro procesado y conservación de frutas y hortalizas |
| 1042 | Fabricación de margarina y grasas comestibles similares |
| 1043 | Fabricación de aceite de oliva |
| 1044 | Fabricación de otros aceites y grasas |
| 1052 | Elaboración de helados |

| | |
|------|---|
| 1053 | Fabricación de quesos |
| 1054 | Preparación de leche y otros productos lácteos |
| 1061 | Fabricación de productos de molinería |
| 1062 | Fabricación de almidones y productos amiláceos |
| 1071 | Fabricación de pan y de productos frescos de panadería y pastelería |
| 1072 | Fabricación de galletas y productos de panadería y pastelería de larga duración |
| 1073 | Fabricación de pastas alimenticias, cuscús y productos similares |
| 1081 | Fabricación de azúcar |
| 1082 | Fabricación de cacao, chocolate y productos de confitería |
| 1083 | Elaboración de café, té e infusiones |
| 1084 | Elaboración de especias, salsas y condimentos |
| 1085 | Elaboración de platos y comidas preparados |
| 1086 | Elaboración de preparados alimenticios homogeneizados y alimentos dietéticos |
| 1089 | Elaboración de otros productos alimenticios n.c.o.p. |
| 1091 | Fabricación de productos para la alimentación de animales de granja |
| 1092 | Fabricación de productos para la alimentación de animales de compañía |
| 1101 | Destilación, rectificación y mezcla de bebidas alcohólicas |
| 1102 | Elaboración de vinos |
| 1103 | Elaboración de sidra y otras bebidas fermentadas a partir de frutas |
| 1104 | Elaboración de otras bebidas no destiladas, procedentes de la fermentación |
| 1105 | Fabricación de cerveza |
| 1106 | Fabricación de malta |
| 1107 | Fabricación de bebidas no alcohólicas; producción de aguas minerales y otras aguas embotelladas |
| 1200 | Industria del tabaco |
| 1310 | Preparación e hilado de fibras textiles |
| 1320 | Fabricación de tejidos textiles |
| 1330 | Acabado de textiles |
| 1391 | Fabricación de tejidos de punto |

| | |
|------|---|
| 1392 | Fabricación de artículos confeccionados con textiles, excepto prendas de vestir |
| 1393 | Fabricación de alfombras y moquetas |
| 1394 | Fabricación de cuerdas, cordeles, bramantes y redes |
| 1395 | Fabricación de telas no tejidas y artículos confeccionados con ellas, excepto prendas de vestir |
| 1396 | Fabricación de otros productos textiles de uso técnico e industrial |
| 1399 | Fabricación de otros productos textiles n.c.o.p. |
| 1411 | Confección de prendas de vestir de cuero |
| 1412 | Confección de ropa de trabajo |
| 1413 | Confección de otras prendas de vestir exteriores |
| 1414 | Confección de ropa interior |
| 1419 | Confección de otras prendas de vestir y accesorios |
| 1420 | Fabricación de artículos de peletería |
| 1431 | Confección de calcetería |
| 1439 | Confección de otras prendas de vestir de punto |
| 1511 | Preparación, curtido y acabado del cuero; preparación y teñido de pieles |
| 1512 | Fabricación de artículos de marroquinería, viaje y de guarnicionería y talabartería |
| 1520 | Fabricación de calzado |
| 1610 | Aserrado y cepillado de la madera |
| 1621 | Fabricación de chapas y tableros de madera |
| 1622 | Fabricación de suelos de madera ensamblados |
| 1623 | Fabricación de otras estructuras de madera y piezas de carpintería y ebanistería para la construcción |
| 1624 | Fabricación de envases y embalajes de madera |
| 1629 | Fabricación de otros productos de madera; artículos de corcho, cestería y espartería |
| 1711 | Fabricación de pasta papelera |
| 1712 | Fabricación de papel y cartón |
| 1721 | Fabricación de papel y cartón ondulados; fabricación de envases y embalajes de papel y cartón |
| 1722 | Fabricación de artículos de papel y cartón para uso doméstico, sanitario e higiénico |
| 1723 | Fabricación de artículos de papelería |

| | |
|------|---|
| 1724 | Fabricación de papeles pintados |
| 1729 | Fabricación de otros artículos de papel y cartón |
| 1811 | Artes gráficas y servicios relacionados con las mismas |
| 1812 | Otras actividades de impresión y artes gráficas |
| 1813 | Servicios de preimpresión y preparación de soportes |
| 1814 | Encuadernación y servicios relacionados con la misma |
| 1820 | Reproducción de soportes grabados |
| 1910 | Coquerías |
| 1920 | Refino de petróleo |
| 2011 | Fabricación de gases industriales |
| 2012 | Fabricación de colorantes y pigmentos |
| 2013 | Fabricación de otros productos básicos de química inorgánica |
| 2014 | Fabricación de otros productos básicos de química orgánica |
| 2015 | Fabricación de fertilizantes y compuestos nitrogenados |
| 2016 | Fabricación de plásticos en formas primarias |
| 2017 | Fabricación de caucho sintético en formas primarias |
| 2020 | Fabricación de pesticidas y otros productos agroquímicos |
| 2030 | Fabricación de pinturas, barnices y revestimientos similares; tintas de imprenta y masillas |
| 2041 | Fabricación de jabones, detergentes y otros artículos de limpieza y abrillantamiento |
| 2042 | Fabricación de perfumes y cosméticos |
| 2051 | Fabricación de explosivos |
| 2052 | Fabricación de colas |
| 2053 | Fabricación de aceites esenciales |
| 2059 | Fabricación de otros productos químicos n.c.o.p. |
| 2060 | Fabricación de fibras artificiales y sintéticas |
| 2110 | Fabricación de productos farmacéuticos de base |
| 2120 | Fabricación de especialidades farmacéuticas |
| 2211 | Fabricación de neumáticos y cámaras de caucho; reconstrucción y recauchutado de neumáticos |

| | |
|------|---|
| 2219 | Fabricación de otros productos de caucho |
| 2221 | Fabricación de placas, hojas, tubos y perfiles de plástico |
| 2222 | Fabricación de envases y embalajes de plástico |
| 2223 | Fabricación de productos de plástico para la construcción |
| 2229 | Fabricación de otros productos de plástico |
| 2311 | Fabricación de vidrio plano |
| 2312 | Manipulado y transformación de vidrio plano |
| 2313 | Fabricación de vidrio hueco |
| 2314 | Fabricación de fibra de vidrio |
| 2319 | Fabricación y manipulado de otro vidrio, incluido el vidrio técnico |
| 2320 | Fabricación de productos cerámicos refractarios |
| 2331 | Fabricación de azulejos y baldosas de cerámica |
| 2332 | Fabricación de ladrillos, tejas y productos de tierras cocidas para la construcción |
| 2341 | Fabricación de artículos cerámicos de uso doméstico y ornamental |
| 2342 | Fabricación de aparatos sanitarios cerámicos |
| 2343 | Fabricación de aisladores y piezas aislantes de material cerámico |
| 2344 | Fabricación de otros productos cerámicos de uso técnico |
| 2349 | Fabricación de otros productos cerámicos |
| 2351 | Fabricación de cemento |
| 2352 | Fabricación de cal y yeso |
| 2361 | Fabricación de elementos de hormigón para la construcción |
| 2362 | Fabricación de elementos de yeso para la construcción |
| 2363 | Fabricación de hormigón fresco |
| 2364 | Fabricación de mortero |
| 2365 | Fabricación de fibrocemento |
| 2369 | Fabricación de otros productos de hormigón, yeso y cemento |
| 2370 | Corte, tallado y acabado de la piedra |
| 2391 | Fabricación de productos abrasivos |

| | |
|------|--|
| 2399 | Fabricación de otros productos minerales no metálicos n.c.o.p. |
| 2410 | Fabricación de productos básicos de hierro, acero y ferroaleaciones |
| 2420 | Fabricación de tubos, tuberías, perfiles huecos y sus accesorios, de acero |
| 2431 | Estirado en frío |
| 2432 | Laminación en frío |
| 2433 | Producción de perfiles en frío por conformación con plegado |
| 2434 | Trefilado en frío |
| 2441 | Producción de metales preciosos |
| 2442 | Producción de aluminio |
| 2443 | Producción de plomo, zinc y estaño |
| 2444 | Producción de cobre |
| 2445 | Producción de otros metales no férreos |
| 2446 | Procesamiento de combustibles nucleares |
| 2451 | Fundición de hierro |
| 2452 | Fundición de acero |
| 2453 | Fundición de metales ligeros |
| 2454 | Fundición de otros metales no férreos |
| 2511 | Fabricación de estructuras metálicas y sus componentes |
| 2512 | Fabricación de carpintería metálica |
| 2521 | Fabricación de radiadores y calderas para calefacción central |
| 2529 | Fabricación de otras cisternas, grandes depósitos y contenedores de metal |
| 2530 | Fabricación de generadores de vapor, excepto calderas de calefacción central |
| 2540 | Fabricación de armas y municiones |
| 2550 | Forja, estampación y embutición de metales; metalurgia de polvos |
| 2561 | Tratamiento y revestimiento de metales |
| 2562 | Ingeniería mecánica por cuenta de terceros |
| 2571 | Fabricación de artículos de cuchillería y cubertería |
| 2572 | Fabricación de cerraduras y herrajes |

| | |
|------|---|
| 2573 | Fabricación de herramientas |
| 2591 | Fabricación de bidones y toneles de hierro o acero |
| 2592 | Fabricación de envases y embalajes metálicos ligeros |
| 2593 | Fabricación de productos de alambre, cadenas y muelles |
| 2594 | Fabricación de pernos y productos de tornillería |
| 2599 | Fabricación de otros productos metálicos n.c.o.p. |
| 2611 | Fabricación de componentes electrónicos |
| 2612 | Fabricación de circuitos impresos ensamblados |
| 2620 | Fabricación de ordenadores y equipos periféricos |
| 2630 | Fabricación de equipos de telecomunicaciones |
| 2640 | Fabricación de productos electrónicos de consumo |
| 2651 | Fabricación de instrumentos y aparatos de medida, verificación y navegación |
| 2652 | Fabricación de relojes |
| 2660 | Fabricación de equipos de radiación, electromédicos y electroterapéuticos |
| 2670 | Fabricación de instrumentos de óptica y equipo fotográfico |
| 2680 | Fabricación de soportes magnéticos y ópticos |
| 2711 | Fabricación de motores, generadores y transformadores eléctricos |
| 2712 | Fabricación de aparatos de distribución y control eléctrico |
| 2720 | Fabricación de pilas y acumuladores eléctricos |
| 2731 | Fabricación de cables de fibra óptica |
| 2732 | Fabricación de otros hilos y cables electrónicos y eléctricos |
| 2733 | Fabricación de dispositivos de cableado |
| 2740 | Fabricación de lámparas y aparatos eléctricos de iluminación |
| 2751 | Fabricación de electrodomésticos |
| 2752 | Fabricación de aparatos domésticos no eléctricos |
| 2790 | Fabricación de otro material y equipo eléctrico |
| 2811 | Fabricación de motores y turbinas, excepto los destinados a aeronaves, vehículos automóviles y ciclomotores |
| 2812 | Fabricación de equipos de transmisión hidráulica y neumática |

| | |
|------|---|
| 2813 | Fabricación de otras bombas y compresores |
| 2814 | Fabricación de otra grifería y válvulas |
| 2815 | Fabricación de cojinetes, engranajes y órganos mecánicos de transmisión |
| 2821 | Fabricación de hornos y quemadores |
| 2822 | Fabricación de maquinaria de elevación y manipulación |
| 2823 | Fabricación de máquinas y equipos de oficina, excepto equipos informáticos |
| 2824 | Fabricación de herramientas eléctricas manuales |
| 2825 | Fabricación de maquinaria de ventilación y refrigeración no doméstica |
| 2829 | Fabricación de otra maquinaria de uso general n.c.o.p. |
| 2830 | Fabricación de maquinaria agraria y forestal |
| 2841 | Fabricación de máquinas herramienta para trabajar el metal |
| 2849 | Fabricación de otras máquinas herramienta |
| 2891 | Fabricación de maquinaria para la industria metalúrgica |
| 2892 | Fabricación de maquinaria para las industrias extractivas y de la construcción |
| 2893 | Fabricación de maquinaria para la industria de la alimentación, bebidas y tabaco |
| 2894 | Fabricación de maquinaria para las industrias textil, de la confección y del cuero |
| 2895 | Fabricación de maquinaria para la industria del papel y del cartón |
| 2896 | Fabricación de maquinaria para la industria del plástico y el caucho |
| 2899 | Fabricación de otra maquinaria para usos específicos n.c.o.p. |
| 2910 | Fabricación de vehículos de motor |
| 2920 | Fabricación de carrocerías para vehículos de motor; fabricación de remolques y semirremolques |
| 2931 | Fabricación de equipos eléctricos y electrónicos para vehículos de motor |
| 2932 | Fabricación de otros componentes, piezas y accesorios para vehículos de motor |
| 3011 | Construcción de barcos y estructuras flotantes |
| 3012 | Construcción de embarcaciones de recreo y deporte |
| 3020 | Fabricación de locomotoras y material ferroviario |
| 3030 | Construcción aeronáutica y espacial y su maquinaria |
| 3040 | Fabricación de vehículos militares de combate |

| | |
|------|---|
| 3091 | Fabricación de motocicletas |
| 3092 | Fabricación de bicicletas y de vehículos para personas con discapacidad |
| 3099 | Fabricación de otro material de transporte n.c.o.p. |
| 3101 | Fabricación de muebles de oficina y de establecimientos comerciales |
| 3102 | Fabricación de muebles de cocina |
| 3103 | Fabricación de colchones |
| 3109 | Fabricación de otros muebles |
| 3211 | Fabricación de monedas |
| 3212 | Fabricación de artículos de joyería y artículos similares |
| 3213 | Fabricación de artículos de bisutería y artículos similares |
| 3220 | Fabricación de instrumentos musicales |
| 3230 | Fabricación de artículos de deporte |
| 3240 | Fabricación de juegos y juguetes |
| 3250 | Fabricación de instrumentos y suministros médicos y odontológicos |
| 3291 | Fabricación de escobas, brochas y cepillos |
| 3299 | Otras industrias manufactureras n.c.o.p. |
| 3311 | Reparación de productos metálicos |
| 3312 | Reparación de maquinaria |
| 3313 | Reparación de equipos electrónicos y ópticos |
| 3314 | Reparación de equipos eléctricos |
| 3315 | Reparación y mantenimiento naval |
| 3316 | Reparación y mantenimiento aeronáutico y espacial |
| 3317 | Reparación y mantenimiento de otro material de transporte |
| 3319 | Reparación de otros equipos |
| 3320 | Instalación de máquinas y equipos industriales |
| 3512 | Transporte de energía eléctrica |
| 3513 | Distribución de energía eléctrica |
| 3514 | Comercio de energía eléctrica |

| | |
|------|--|
| 3515 | Producción de energía hidroeléctrica |
| 3516 | Producción de energía eléctrica de origen térmico convencional |
| 3517 | Producción de energía eléctrica de origen nuclear |
| 3518 | Producción de energía eléctrica de origen eólico |
| 3519 | Producción de energía eléctrica de otros tipos |
| 3521 | Producción de gas |
| 3522 | Distribución por tubería de combustibles gaseosos |
| 3523 | Comercio de gas por tubería |
| 3530 | Suministro de vapor y aire acondicionado |
| 3600 | Captación, depuración y distribución de agua |
| 3700 | Recogida y tratamiento de aguas residuales |
| 3811 | Recogida de residuos no peligrosos |
| 3812 | Recogida de residuos peligrosos |
| 3821 | Tratamiento y eliminación de residuos no peligrosos |
| 3822 | Tratamiento y eliminación de residuos peligrosos |
| 3831 | Separación y clasificación de materiales |
| 3832 | Valorización de materiales ya clasificados |
| 3900 | Actividades de descontaminación y otros servicios de gestión de residuos |
| 4110 | Promoción inmobiliaria |
| 4121 | Construcción de edificios residenciales |
| 4122 | Construcción de edificios no residenciales |
| 4211 | Construcción de carreteras y autopistas |
| 4212 | Construcción de vías férreas de superficie y subterráneas |
| 4213 | Construcción de puentes y túneles |
| 4221 | Construcción de redes para fluidos |
| 4222 | Construcción de redes eléctricas y de telecomunicaciones |
| 4291 | Obras hidráulicas |
| 4299 | Construcción de otros proyectos de ingeniería civil n.c.o.p. |

| | |
|------|--|
| 4311 | Demolición |
| 4312 | Preparación de terrenos |
| 4313 | Perforaciones y sondeos |
| 4321 | Instalaciones eléctricas |
| 4322 | Fontanería, instalaciones de sistemas de calefacción y aire acondicionado |
| 4329 | Otras instalaciones en obras de construcción |
| 4331 | Revocamiento |
| 4332 | Instalación de carpintería |
| 4333 | Revestimiento de suelos y paredes |
| 4334 | Pintura y acristalamiento |
| 4339 | Otro acabado de edificios |
| 4391 | Construcción de cubiertas |
| 4399 | Otras actividades de construcción especializada n.c.o.p. |
| 4511 | Venta de automóviles y vehículos de motor ligeros |
| 4519 | Venta de otros vehículos de motor |
| 4520 | Mantenimiento y reparación de vehículos de motor |
| 4531 | Comercio al por mayor de repuestos y accesorios de vehículos de motor |
| 4532 | Comercio al por menor de repuestos y accesorios de vehículos de motor |
| 4540 | Venta, mantenimiento y reparación de motocicletas y de sus repuestos y accesorios |
| 4611 | Intermediarios del comercio de materias primas agrarias, animales vivos, materias primas textiles y productos semielaborados |
| 4612 | Intermediarios del comercio de combustibles, minerales, metales y productos químicos industriales |
| 4613 | Intermediarios del comercio de la madera y materiales de construcción |
| 4614 | Intermediarios del comercio de maquinaria, equipo industrial, embarcaciones y aeronaves |
| 4615 | Intermediarios del comercio de muebles, artículos para el hogar y ferretería |
| 4616 | Intermediarios del comercio de textiles, prendas de vestir, peletería, calzado y artículos de cuero |
| 4617 | Intermediarios del comercio de productos alimenticios, bebidas y tabaco |
| 4618 | Intermediarios del comercio especializados en la venta de otros productos específicos |

| | |
|------|--|
| 4619 | Intermediarios del comercio de productos diversos |
| 4621 | Comercio al por mayor de cereales, tabaco en rama, simientes y alimentos para animales |
| 4622 | Comercio al por mayor de flores y plantas |
| 4623 | Comercio al por mayor de animales vivos |
| 4624 | Comercio al por mayor de cueros y pieles |
| 4631 | Comercio al por mayor de frutas y hortalizas |
| 4632 | Comercio al por mayor de carne y productos cárnicos |
| 4633 | Comercio al por mayor de productos lácteos, huevos, aceites y grasas comestibles |
| 4634 | Comercio al por mayor de bebidas |
| 4635 | Comercio al por mayor de productos del tabaco |
| 4636 | Comercio al por mayor de azúcar, chocolate y confitería |
| 4637 | Comercio al por mayor de café, té, cacao y especias |
| 4638 | Comercio al por mayor de pescados y mariscos y otros productos alimenticios |
| 4639 | Comercio al por mayor, no especializado, de productos alimenticios, bebidas y tabaco |
| 4641 | Comercio al por mayor de textiles |
| 4642 | Comercio al por mayor de prendas de vestir y calzado |
| 4643 | Comercio al por mayor de aparatos electrodomésticos |
| 4644 | Comercio al por mayor de porcelana, cristalería y artículos de limpieza |
| 4645 | Comercio al por mayor de productos perfumería y cosmética |
| 4646 | Comercio al por mayor de productos farmacéuticos |
| 4647 | Comercio al por mayor de muebles, alfombras y aparatos de iluminación |
| 4648 | Comercio al por mayor de artículos de relojería y joyería |
| 4649 | Comercio al por mayor de otros artículos de uso doméstico |
| 4651 | Comercio al por mayor de ordenadores, equipos periféricos y programas informáticos |
| 4652 | Comercio al por mayor de equipos electrónicos y de telecomunicaciones y sus componentes |
| 4661 | Comercio al por mayor de maquinaria, equipos y suministros agrícolas |
| 4662 | Comercio al por mayor de máquinas herramienta |
| 4663 | Comercio al por mayor de maquinaria para la minería, la construcción y la ingeniería civil |

| | |
|------|---|
| 4664 | Comercio al por mayor de maquinaria para la industria textil y de máquinas de coser y tricotar |
| 4665 | Comercio al por mayor de muebles de oficina |
| 4666 | Comercio al por mayor de otra maquinaria y equipo de oficina |
| 4669 | Comercio al por mayor de otra maquinaria y equipo |
| 4671 | Comercio al por mayor de combustibles sólidos, líquidos y gaseosos, y productos similares |
| 4672 | Comercio al por mayor de metales y minerales metálicos |
| 4673 | Comercio al por mayor de madera, materiales de construcción y aparatos sanitarios |
| 4674 | Comercio al por mayor de ferretería, fontanería y calefacción |
| 4675 | Comercio al por mayor de productos químicos |
| 4676 | Comercio al por mayor de otros productos semielaborados |
| 4677 | Comercio al por mayor de chatarra y productos de desecho |
| 4690 | Comercio al por mayor no especializado |
| 4711 | Comercio al por menor en establecimientos no especializados, con predominio en productos alimenticios, bebidas y tabaco |
| 4719 | Otro comercio al por menor en establecimientos no especializados |
| 4721 | Comercio al por menor de frutas y hortalizas en establecimientos especializados |
| 4722 | Comercio al por menor de carne y productos cárnicos en establecimientos especializados |
| 4723 | Comercio al por menor de pescados y mariscos en establecimientos especializados |
| 4724 | Comercio al por menor de pan y productos de panadería, confitería y pastelería en establecimientos especializados |
| 4725 | Comercio al por menor de bebidas en establecimientos especializados |
| 4726 | Comercio al por menor de productos de tabaco en establecimientos especializados |
| 4729 | Otro comercio al por menor de productos alimenticios en establecimientos especializados |
| 4730 | Comercio al por menor de combustible para la automoción en establecimientos especializados |
| 4741 | Comercio al por menor de ordenadores, equipos periféricos y programas informáticos en establecimientos especializados |
| 4742 | Comercio al por menor de equipos de telecomunicaciones en establecimientos especializados |
| 4743 | Comercio al por menor de equipos de audio y vídeo en establecimientos especializados |
| 4751 | Comercio al por menor de textiles en establecimientos especializados |
| 4752 | Comercio al por menor de ferretería, pintura y vidrio en establecimientos especializados |

| | |
|------|--|
| 4753 | Comercio al por menor de alfombras, moquetas y revestimientos de paredes y suelos en establecimientos especializados |
| 4754 | Comercio al por menor de aparatos electrodomésticos en establecimientos especializados |
| 4759 | Comercio al por menor de muebles, aparatos de iluminación y otros artículos de uso doméstico en establecimientos especializados |
| 4761 | Comercio al por menor de libros en establecimientos especializados |
| 4762 | Comercio al por menor de periódicos y artículos de papelería en establecimientos especializados |
| 4763 | Comercio al por menor de grabaciones de música y vídeo en establecimientos especializados |
| 4764 | Comercio al por menor de artículos deportivos en establecimientos especializados |
| 4765 | Comercio al por menor de juegos y juguetes en establecimientos especializados |
| 4771 | Comercio al por menor de prendas de vestir en establecimientos especializados |
| 4772 | Comercio al por menor de calzado y artículos de cuero en establecimientos especializados |
| 4773 | Comercio al por menor de productos farmacéuticos en establecimientos especializados |
| 4774 | Comercio al por menor de artículos médicos y ortopédicos en establecimientos especializados |
| 4775 | Comercio al por menor de productos cosméticos e higiénicos en establecimientos especializados |
| 4776 | Comercio al por menor de flores, plantas, semillas, fertilizantes, animales de compañía y alimentos para los mismos en establecimientos especializados |
| 4777 | Comercio al por menor de artículos de relojería y joyería en establecimientos especializados |
| 4778 | Otro comercio al por menor de artículos nuevos en establecimientos especializados |
| 4779 | Comercio al por menor de artículos de segunda mano en establecimientos |
| 4781 | Comercio al por menor de productos alimenticios, bebidas y tabaco en puestos de venta y en mercadillos |
| 4782 | Comercio al por menor de productos textiles, prendas de vestir y calzado en puestos de venta y en mercadillos |
| 4789 | Comercio al por menor de otros productos en puestos de venta y en mercadillos |
| 4791 | Comercio al por menor por correspondencia o Internet |
| 4799 | Otro comercio al por menor no realizado ni en establecimientos, ni en puestos de venta ni en mercadillos |
| 4910 | Transporte interurbano de pasajeros por ferrocarril |
| 4920 | Transporte de mercancías por ferrocarril |
| 4931 | Transporte terrestre urbano y suburbano de pasajeros |

| | |
|------|--|
| 4932 | Transporte por taxi |
| 4939 | tipos de transporte terrestre de pasajeros n.c.o.p. |
| 4941 | Transporte de mercancías por carretera |
| 4942 | Servicios de mudanza |
| 4950 | Transporte por tubería |
| 5010 | Transporte marítimo de pasajeros |
| 5020 | Transporte marítimo de mercancías |
| 5030 | Transporte de pasajeros por vías navegables interiores |
| 5040 | Transporte de mercancías por vías navegables interiores |
| 5110 | Transporte aéreo de pasajeros |
| 5121 | Transporte aéreo de mercancías |
| 5122 | Transporte espacial |
| 5210 | Depósito y almacenamiento |
| 5221 | Actividades anexas al transporte terrestre |
| 5222 | Actividades anexas al transporte marítimo y por vías navegables interiores |
| 5223 | Actividades anexas al transporte aéreo |
| 5224 | Manipulación de mercancías |
| 5229 | Otras actividades anexas al transporte |
| 5310 | Actividades postales sometidas a la obligación del servicio universal |
| 5320 | Otras actividades postales y de correos |
| 5510 | Hoteles y alojamientos similares |
| 5520 | Alojamientos turísticos y otros alojamientos de corta estancia |
| 5530 | Campings y aparcamientos para caravanas |
| 5590 | Otros alojamientos |
| 5610 | Restaurantes y puestos de comidas |
| 5621 | Provisión de comidas preparadas para eventos |
| 5629 | Otros servicios de comidas |
| 5630 | Establecimientos de bebidas |

| | |
|------|--|
| 5811 | Edición de libros |
| 5812 | Edición de directorios y guías de direcciones postales |
| 5813 | Edición de periódicos |
| 5814 | Edición de revistas |
| 5819 | Otras actividades editoriales |
| 5821 | Edición de videojuegos |
| 5829 | Edición de otros programas informáticos |
| 5912 | Actividades de postproducción cinematográfica, de vídeo y de programas de televisión |
| 5914 | Actividades de exhibición cinematográfica |
| 5915 | Actividades de producción cinematográfica y de vídeo |
| 5916 | Actividades de producciones de programas de televisión |
| 5917 | Actividades de distribución cinematográfica y de vídeo |
| 5918 | Actividades de distribución de programas de televisión |
| 5920 | Actividades de grabación de sonido y edición musical |
| 6010 | Actividades de radiodifusión |
| 6020 | Actividades de programación y emisión de televisión |
| 6110 | Telecomunicaciones por cable |
| 6120 | Telecomunicaciones inalámbricas |
| 6130 | Telecomunicaciones por satélite |
| 6190 | Otras actividades de telecomunicaciones |
| 6201 | Actividades de programación informática |
| 6202 | Actividades de consultoría informática |
| 6203 | Gestión de recursos informáticos |
| 6209 | Otros servicios relacionados con las tecnologías de la información y la informática |
| 6311 | Proceso de datos, hosting y actividades relacionadas |
| 6312 | Portales web |
| 6391 | Actividades de las agencias de noticias |
| 6399 | Otros servicios de información n.c.o.p. |

| | |
|------|---|
| 6411 | Banco central |
| 6419 | Otra intermediación monetaria |
| 6420 | Actividades de las sociedades holding |
| 6430 | Inversión colectiva, fondos y entidades financieras similares |
| 6491 | Arrendamiento financiero |
| 6492 | Otras actividades crediticias |
| 6499 | Otros servicios financieros, excepto seguros y fondos de pensiones n.c.o.p. |
| 6511 | Seguros de vida |
| 6512 | Seguros distintos de los seguros de vida |
| 6520 | Reaseguros |
| 6530 | Fondos de pensiones |
| 6611 | Administración de mercados financieros |
| 6612 | Actividades de intermediación en operaciones con valores y otros activos |
| 6619 | Otras actividades auxiliares a los servicios financieros, excepto seguros y fondos de pensiones |
| 6621 | Evaluación de riesgos y daños |
| 6622 | Actividades de agentes y corredores de seguros |
| 6629 | Otras actividades auxiliares a seguros y fondos de pensiones |
| 6630 | Actividades de gestión de fondos |
| 6810 | Compraventa de bienes inmobiliarios por cuenta propia |
| 6820 | Alquiler de bienes inmobiliarios por cuenta propia |
| 6831 | Agentes de la propiedad inmobiliaria |
| 6832 | Gestión y administración de la propiedad inmobiliaria |
| 6910 | Actividades jurídicas |
| 6920 | Actividades de contabilidad, teneduría de libros, auditoría y asesoría fiscal |
| 7010 | Actividades de las sedes centrales |
| 7021 | Relaciones públicas y comunicación |
| 7022 | Otras actividades de consultoría de gestión empresarial |
| 7111 | Servicios técnicos de arquitectura |

| | |
|------|--|
| 7112 | Servicios técnicos de ingeniería y otras actividades relacionadas con el asesoramiento técnico |
| 7120 | Ensayos y análisis técnicos |
| 7211 | Investigación y desarrollo experimental en biotecnología |
| 7219 | Otra investigación y desarrollo experimental en ciencias naturales y técnicas |
| 7220 | Investigación y desarrollo experimental en ciencias sociales y humanidades |
| 7311 | Agencias de publicidad |
| 7312 | Servicios de representación de medios de comunicación |
| 7320 | Estudio de mercado y realización de encuestas de opinión pública |
| 7410 | Actividades de diseño especializado |
| 7420 | Actividades de fotografía |
| 7430 | Actividades de traducción e interpretación |
| 7490 | Otras actividades profesionales, científicas y técnicas n.c.o.p. |
| 7500 | Actividades veterinarias |
| 7711 | Alquiler de automóviles y vehículos de motor ligeros |
| 7712 | Alquiler de camiones |
| 7721 | Alquiler de artículos de ocio y deportivos |
| 7722 | Alquiler de cintas de vídeo y discos |
| 7729 | Alquiler de otros efectos personales y artículos de uso doméstico |
| 7731 | Alquiler de maquinaria y equipo de uso agrícola |
| 7732 | Alquiler de maquinaria y equipo para la construcción e ingeniería civil |
| 7733 | Alquiler de maquinaria y equipo de oficina, incluidos ordenadores |
| 7734 | Alquiler de medios de navegación |
| 7735 | Alquiler de medios de transporte aéreo |
| 7739 | Alquiler de otra maquinaria, equipos y bienes tangibles n.c.o.p. |
| 7740 | Arrendamiento de la propiedad intelectual y productos similares, excepto trabajos protegidos por los derechos de autor |
| 7810 | Actividades de las agencias de colocación |
| 7820 | Actividades de las empresas de trabajo temporal |
| 7830 | Otra provisión de recursos humanos |

| | |
|------|--|
| 7911 | Actividades de las agencias de viajes |
| 7912 | Actividades de los operadores turísticos |
| 7990 | Otros servicios de reservas y actividades relacionadas con los mismos |
| 8010 | Actividades de seguridad privada |
| 8020 | Servicios de sistemas de seguridad |
| 8030 | Actividades de investigación |
| 8110 | Servicios integrales a edificios e instalaciones |
| 8121 | Limpieza general de edificios |
| 8122 | Otras actividades de limpieza industrial y de edificios |
| 8129 | Otras actividades de limpieza |
| 8130 | Actividades de jardinería |
| 8211 | Servicios administrativos combinados |
| 8219 | Actividades de fotocopiado, preparación de documentos y otras actividades especializadas de oficina |
| 8220 | Actividades de los centros de llamadas |
| 8230 | Organización de convenciones y ferias de muestras |
| 8291 | Actividades de las agencias de cobros y de información comercial |
| 8292 | Actividades de envasado y empaquetado |
| 8299 | Otras actividades de apoyo a las empresas n.c.o.p. |
| 8411 | Actividades generales de la Administración Pública |
| 8412 | Regulación de las actividades sanitarias, educativas y culturales y otros servicios sociales, excepto Seguridad Social |
| 8413 | Regulación de la actividad económica y contribución a su mayor eficiencia |
| 8421 | Asuntos exteriores |
| 8422 | Defensa |
| 8423 | Justicia |
| 8424 | Orden público y seguridad |
| 8425 | Protección civil |
| 8430 | Seguridad Social obligatoria |

| | |
|------|---|
| 8510 | Educación preprimaria |
| 8520 | Educación primaria |
| 8531 | Educación secundaria general |
| 8532 | Educación secundaria técnica y profesional |
| 8541 | Educación postsecundaria no terciaria |
| 8543 | Educación universitaria |
| 8544 | Educación terciaria no universitaria |
| 8551 | Educación deportiva y recreativa |
| 8552 | Educación cultural |
| 8553 | Actividades de las escuelas de conducción y pilotaje |
| 8559 | Otra educación n.c.o.p. |
| 8560 | Actividades auxiliares a la educación |
| 8610 | Actividades hospitalarias |
| 8621 | Actividades de medicina general |
| 8622 | Actividades de medicina especializada |
| 8623 | Actividades odontológicas |
| 8690 | Otras actividades sanitarias |
| 8710 | Asistencia en establecimientos residenciales con cuidados sanitarios |
| 8720 | Asistencia en establecimientos residenciales para personas con discapacidad intelectual, enfermedad mental y drogodependencia |
| 8731 | Asistencia en establecimientos residenciales para personas mayores |
| 8732 | Asistencia en establecimientos residenciales para personas con discapacidad física |
| 8790 | Otras actividades de asistencia en establecimientos residenciales |
| 8811 | Actividades de servicios sociales sin alojamiento para personas mayores |
| 8812 | Actividades de servicios sociales sin alojamiento para personas con discapacidad |
| 8891 | Actividades de cuidado diurno de niños |
| 8899 | Otros actividades de servicios sociales sin alojamiento n.c.o.p. |
| 9001 | Artes escénicas |
| 9002 | Actividades auxiliares a las artes escénicas |

| | |
|------|---|
| 9003 | Creación artística y literaria |
| 9004 | Gestión de salas de espectáculos |
| 9102 | Actividades de museos |
| 9103 | Gestión de lugares y edificios históricos |
| 9104 | Actividades de los jardines botánicos, parques zoológicos y reservas naturales |
| 9105 | Actividades de bibliotecas |
| 9106 | Actividades de archivos |
| 9200 | Actividades de juegos de azar y apuestas |
| 9311 | Gestión de instalaciones deportivas |
| 9312 | Actividades de los clubes deportivos |
| 9313 | Actividades de los gimnasios |
| 9319 | Otras actividades deportivas |
| 9321 | Actividades de los parques de atracciones y los parques temáticos |
| 9329 | Otras actividades recreativas y de entretenimiento |
| 9411 | Actividades de organizaciones empresariales y patronales |
| 9412 | Actividades de organizaciones profesionales |
| 9420 | Actividades sindicales |
| 9491 | Actividades de organizaciones religiosas |
| 9492 | Actividades de organizaciones políticas |
| 9499 | Otras actividades asociativas n.c.o.p. |
| 9511 | Reparación de ordenadores y equipos periféricos |
| 9512 | Reparación de equipos de comunicación |
| 9521 | Reparación de aparatos electrónicos de audio y vídeo de uso doméstico |
| 9522 | Reparación de aparatos electrodomésticos y de equipos para el hogar y el jardín |
| 9523 | Reparación de calzado y artículos de cuero |
| 9524 | Reparación de muebles y artículos de menaje |
| 9525 | Reparación de relojes y joyería |
| 9529 | Reparación de otros efectos personales y artículos de uso doméstico |

| | |
|------|--|
| 9601 | Lavado y limpieza de prendas textiles y de piel |
| 9602 | Peluquería y otros tratamientos de belleza |
| 9603 | Pompas fúnebres y actividades relacionadas |
| 9604 | Actividades de mantenimiento físico |
| 9609 | Otros servicios personales n.c.o.p. |
| 9700 | Actividades de los hogares como empleadores de personal doméstico |
| 9810 | Actividades de los hogares como productores de bienes para uso propio |
| 9820 | Actividades de los hogares como productores de servicios para uso propio |
| 9900 | Actividades de organizaciones y organismos extraterritoriales |
| 9999 | Desconocido |

9.9 Tipos de inscripción

| Tipo de inscripción | Descripción |
|---------------------|---|
| A01 | Agente de residuos peligrosos |
| A02 | Agente de residuos no peligrosos |
| E01 | Gestor de tratamiento de residuos peligrosos |
| E02 | Gestor de tratamiento de residuos no peligrosos |
| G01 | Centro Gestor de residuos peligrosos |
| G02 | Centro Gestor intermedio de residuos peligrosos (almacenamiento) |
| G04 | Centro Gestor de residuos no peligrosos |
| G05 | Centro Gestor intermedio de residuos no peligrosos (almacenamiento) |
| G06 | Plataforma logística |
| N01 | Negociante de residuos peligrosos |
| N02 | Negociante de residuos no peligrosos |
| P01 | Productor de residuos peligrosos |
| P02 | Pequeño productor de residuos peligrosos |
| P03 | Productor de residuos no peligrosos |

| | |
|-----|---|
| P04 | Actividad productora de Residuos No Peligrosos en cantidad inferior a 1000 tn anuales y por tanto no sometida al régimen de comunicación previa. |
| P05 | Poseedor de residuos y, por tanto, no sometido a régimen de autorización o comunicación (accidentes, obras puntuales, comunidades de vecinos, ciudadanía,.....) |
| SCR | Sistema colectivo de Responsabilidad ampliada |
| SIR | Sistema individual de Responsabilidad ampliada |
| T01 | Transportista de residuos peligrosos |
| T02 | Transportista de residuos no peligrosos |

9.10 Tipos de operación de tratamiento

Operación de tratamiento (también conocido como table2).

Código de la operación, una lista ampliada a partir de los anexos 1 y 2 de la Ley 22/2011, de 28 de julio, de residuos y suelos contaminados y los Anexos II y III de la nueva Ley 7/2022, de 8 de abril, de residuos y suelos contaminados para una economía circular. Se mantiene la denominación table2Type para facilitar la integración. Se mantienen las operaciones de tratamiento de los anexos 1 y 2 de la Ley 22/2011 que ya no aparecen en la Ley 7/2022, de 8 de abril. Se actualizan las descripciones de las operaciones que han cambiado en la Ley 7/2022, de 8 de abril. Se añaden las operaciones nuevas de la Ley 7/2022, de 8 de abril.

| Código de operación | Descripción |
|---------------------|--|
| D01 | Depósito sobre el suelo o en su interior (por ejemplo, vertido, etc.). |
| D02 | Tratamiento en medio terrestre (por ejemplo, biodegradación de residuos líquidos o lodos en el suelo, etc.). |
| D03 | Inyección en profundidad (por ejemplo, inyección de residuos bombeables en pozos, minas de sal o almacenes geológicos naturales, etc.). |
| D04 | Embalse superficial (confinamiento en superficie). Ej. Confinamiento de residuos líquidos o semilíquidos en balsas naturales o artificiales, fosas y lagunas. Éste es el método predominante para los residuos de extracción y tratamiento de la industria minera y de los lodos de dragado. |
| D05 | Depósito controlado en lugares especialmente diseñados (por ejemplo, colocación en celdas estancas separadas, recubiertas y aisladas entre sí y del medio ambiente). |
| D06 | Vertido en medio acuático salvo en el mar |
| D07 | Vertido en el mar, incluida la inserción en el lecho marino. |
| D08 | Tratamiento biológico no especificado en otros apartados del presente anexo que dé como resultado compuestos o mezclas que se eliminen mediante cualquiera de las operaciones numeradas D1 a D12. |

| | |
|-----|---|
| D09 | Tratamiento físico-químico no especificado en otros apartados del presente anexo y que dé como resultado compuestos o mezclas que se eliminen mediante uno de los procedimientos numerados D1 a D12. |
| D10 | Incineración en tierra |
| D12 | Almacenamiento permanente (por ejemplo: colocación de contenedores en una mina, etc.) |
| D13 | Combinación o mezcla previa a su eliminación mediante cualquiera de las operaciones numeradas D1 a D12 |
| D14 | Reenvasado previo a cualquiera de las operaciones numeradas D1 a D13 |
| D15 | Almacenamiento en espera de cualquiera de las operaciones numeradas D1 a D14 excluido el almacenamiento temporal en espera de recogida en el lugar en que se produjo el residuo |
| R01 | Utilización principal como combustible u otro modo de producir energía |
| R02 | Recuperación o Regeneración de disolventes |
| R03 | Reciclado/recuperación de sustancias orgánicas que no se utilizan como disolventes |
| R04 | Reciclado o recuperación de metales y de compuestos metálicos |
| R05 | Reciclado o recuperación de otras materias inorgánicas |
| R06 | Regeneración de ácidos o de bases |
| R07 | Valorización componentes para reducir la contaminación |
| R08 | Valorización de componentes procedentes de catalizadores |
| R09 | Regeneración u otro nuevo empleo de aceites |
| R10 | Tratamiento de suelos que produzca un beneficio a la agricultura o una mejora ecológica a los mismos |
| R11 | Utilización de residuos obtenidos a partir de cualquiera de las operaciones numeradas de R1 a R10 |
| R12 | Intercambio de residuos para someterlos a cualquiera de las operaciones enumeradas de R1 a R11. Quedan aquí incluidas operaciones previas a la valorización, incluido el tratamiento previo, previas a cualquiera de las operaciones enumeradas de R1 a R11 |
| R13 | Almacenamiento de residuos en espera de cualquiera de las operaciones numeradas de R1 a R12 (excluido el almacenamiento temporal, en espera de recogida, en el lugar donde se produjo el residuo) |
| R14 | Preparación para la reutilización |
| R15 | Relleno |

9.11 Tipos de identificación del proceso

Identificación del proceso - tres caracteres correspondientes a la operación y dos del proceso específico.

| Código de operación | Descripción |
|---------------------|---|
| D0101 | Depósito sobre el suelo |
| D0102 | Depósito en el interior del suelo |
| D0201 | Tratamiento en medio terrestre |
| D0301 | Inyección en profundidad |
| D0401 | Embalse superficial |
| D0501 | Depósito en vertederos de residuos inertes |
| D0502 | Depósito en vertederos de residuos no peligrosos |
| D0503 | Depósito en vertederos de residuos peligrosos |
| D0601 | Vertido en medio acuático salvo en el mar |
| D0701 | Vertido en el mar, incluida la inserción en el lecho marino. |
| D0801 | Tratamiento Biológico aerobio |
| D0802 | Tratamiento Biológico anaerobio |
| D0803 | Tratamiento Biológico de suelos contaminados excavados, de lodos u otros residuos biodegradables |
| D0901 | Tratamiento físico-químico de residuos líquidos, sólidos y pastosos por filtración, cribado, coagulación/floculación, oxidación/reducción, precipitación, decantación/centrifugación, neutralización, destilación, extracción |
| D0902 | Inmovilización (incluyendo la estabilización fisicoquímica y la solidificación) |
| D0903 | Esterilización |
| D0904 | Evaporación |
| D0905 | Secado térmico |
| D0906 | Desorción térmica |
| D0907 | Otros tratamientos fisicoquímicos distintos de los especificados en las operaciones numeradas D0901 a D0906 |
| D1001 | Incineración en tierra |
| D1201 | Almacenamiento permanente |
| D1301 | Clasificación de residuos |
| D1302 | Separación de los distintos componentes de los residuos, incluida la retirada de sustancias peligrosas |

| | |
|-------|--|
| D1303 | Tratamiento mecánico (trituration, fragmentación, corte, compactación, etc.) |
| D1304 | Peletización |
| D1305 | Otros tratamientos de combinación o mezcla distintos de los anteriores |
| D1401 | Reenvasado de residuos previo a su eliminación mediante cualquiera de las operaciones numeradas D1 a D13 |
| D1501 | Almacenamiento, en el ámbito de la recogida. |
| D1502 | Almacenamiento, en el ámbito del tratamiento. |
| R0101 | Utilización principal como combustible en instalaciones de incineración de residuos (combustión) |
| R0102 | Utilización principal como combustible en instalaciones de gasificación, pirólisis, plasma, y otras tecnologías similares |
| R0103 | Utilización principal como combustible en instalaciones de co-incineración: cementeras |
| R0104 | Utilización principal como combustible en instalaciones de co-incineración: combustión |
| R0105 | Utilización principal como combustible en otras instalaciones de co-incineración |
| R0201 | Recuperación o regeneración de disolventes |
| R0202 | Regeneración de disolventes (Ej. por destilación,...) |
| R0301 | Compostaje |
| R0302 | Digestión anaerobia |
| R0303 | Valorización de aceites de cocina usados, grasas animales y otros aceites vegetales para la producción de biocarburantes |
| R0304 | Reciclado de residuos de papel para la producción de pasta para la fabricación de papel |
| R0305 | Reciclado de residuos orgánicos en la fabricación de nuevos productos |
| R0306 | Reciclado de residuos orgánicos mediante gasificación, pirólisis, y otras tecnologías similares, siempre que los compuestos obtenidos se utilicen como elementos químicos en un proceso posterior de producción de nuevas sustancias(2). No se incluye la obtención de combustibles. |
| R0307 | Reciclado de residuos orgánicos para la producción de materiales o sustancias |
| R0308 | Valorización de residuos orgánicos para la obtención de fracciones combustibles en operaciones diferentes al código R0303 |
| R0309 | Preparación para la reutilización de sustancias orgánicas |
| R0310 | Recuperación de sustancias orgánicas contenidas en los residuos mediante tratamientos diferentes a los anteriores |
| R0401 | Reciclado de chatarra y residuos metálicos en hornos de fundición |

| | |
|-------|---|
| R0402 | Recuperación de metales a partir de residuos que contengan metales |
| R0403 | Reciclado de residuos metálicos para la obtención de chatarra |
| R0404 | Preparación para la reutilización de residuos de metales y compuestos metálicos |
| R0405 | Recuperación de metales a partir de catalizadores usados |
| R0406 | Recuperación de metales a partir de otros residuos que contengan metales. |
| R0501 | Reciclado de ácidos o bases para la obtención de otras sustancias químicas que se utilicen posteriormente en otros procesos |
| R0502 | Descontaminación de suelos excavados que dé como resultado la valorización del suelo. |
| R0503 | Reciclado de residuos de vidrio (calcín) para la fabricación de vidrio u otros productos |
| R0504 | Reciclado de residuos de vidrio para la producción de calcín |
| R0505 | Reciclado de residuos inorgánicos en sustitución de materias primas para la fabricación de cemento |
| R0506 | Valorización de residuos inorgánicos para la producción de áridos |
| R0507 | Reciclado de residuos inorgánicos en sustitución de materias primas en otros procesos de fabricación |
| R0508 | Valorización de materiales inorgánicos en operaciones de relleno (backfilling) |
| R0509 | Valorización de materiales inorgánicos en operaciones distintas a las de relleno |
| R0510 | Recuperación de sustancias inorgánicas contenidas en los residuos mediante operaciones diferentes a las anteriores |
| R0511 | Preparación para la reutilización de residuos inorgánicos |
| R0601 | Regeneración de ácidos o bases |
| R0701 | Regeneración de carbón activo |
| R0702 | Regeneración de resinas de intercambio iónico |
| R0703 | Regeneración de otros componentes utilizados para reducir la contaminación |
| R0801 | Valorización de componentes procedentes de catalizadores |
| R0901 | Regeneración de aceites usados para la obtención de aceites base lubricantes |
| R0902 | Reciclado de aceite usado para otros usos |
| R0903 | Valorización de aceites industriales usados para la obtención de fracciones combustibles |
| R1001 | Valorización de residuos en suelos agrícolas y en jardinería |
| R1002 | Valorización de residuos para restauración de suelos degradados. |

| | |
|-------|---|
| R1101 | Utilización de residuos obtenidos a partir de cualquiera de las operaciones numeradas de R1 a R10 |
| R1201 | Clasificación de residuos |
| R1202 | Desmontaje y separación de los distintos componentes de los residuos, incluida la retirada de sustancias peligrosas |
| R1203 | Tratamiento mecánico (trituration, fragmentación, corte, compactación, etc.) |
| R1204 | Mezclas para obtener una materia homogénea y estable de residuos para su valorización posterior |
| R1205 | Combinación de residuos líquidos con residuos líquidos o residuos sólidos |
| R1206 | Reenvasado, para agrupar los residuos en envases adecuados para preparar los residuos para tratamientos posteriores |
| R1207 | Secado, desorción térmica y evaporación previo a la valorización del residuo |
| R1208 | Acondicionamiento de residuos para la obtención de fracciones combustibles |
| R1209 | Acondicionamiento fisicoquímico de residuos para la valorización de sus componentes |
| R1210 | Esterilización, pasteurización, higienización |
| R1211 | Estabilización biológica aerobia |
| R1212 | Estabilización biológica anaerobia |
| R1213 | Peletización |
| R1214 | Esterilización, pasteurización |
| R1301 | Almacenamiento de residuos, en el ámbito de la recogida. |
| R1302 | Almacenamiento de residuos, en el ámbito de tratamiento. |
| R1401 | Preparación para la reutilización |
| R1501 | Relleno |

9.12 Códigos LER

Identificación de residuos autorizados a tratar de acuerdo a la lista Europea de Residuos L.E.R. Anexo III del Reglamento 574/2004 de la Comisión Europea.

| Código LER del residuo | Descripción |
|------------------------|---|
| 010101 | Residuos de la extracción de minerales metálicos |
| 010102 | Residuos de la extracción de minerales no metálicos |

| | |
|--------|---|
| 010304 | Estériles que generan ácido procedentes de la transformación de minerales sulfurados |
| 010305 | Otros estériles que contienen sustancias peligrosas |
| 010306 | Estériles distintos de los mencionados en los códigos 01 03 04 y 01 03 05 |
| 010307 | Otros residuos que contienen sustancias peligrosas procedentes de la transformación física y química de minerales metálicos |
| 010308 | Residuos de polvo y arenilla distintos de los mencionados en el código 01 03 07 |
| 010309 | Lodos rojos de la producción de alúmina distintos de los mencionados en el código 01 03 10 |
| 010310 | Lodos rojos procedentes de la producción de alúmina que contienen sustancias peligrosas distintos de los residuos mencionados en el código 010307 |
| 010399 | Residuos no especificados en otra categoría |
| 010407 | Residuos que contienen sustancias peligrosas procedentes de la transformación física y química de minerales no metálicos |
| 010408 | Residuos de grava y rocas trituradas distintos de los mencionados en el código 01 04 07 |
| 010409 | Residuos de arena y arcillas |
| 010410 | Residuos de polvo y arenilla distintos de los mencionados en el código 01 04 07 |
| 010411 | Residuos de la transformación de potasa y sal gema distintos de los mencionados en el código 01 04 07 |
| 010412 | Estériles y otros residuos del lavado y limpieza de minerales, distintos de los mencionados en los códigos 01 04 07 y 01 04 11 |
| 010413 | Residuos del corte y serrado de piedra distintos de los mencionados en el código 01 04 07 |
| 010499 | Residuos no especificados en otra categoría |
| 010504 | Lodos y residuos de perforaciones que contienen agua dulce |
| 010505 | Lodos y residuos de perforaciones que contienen hidrocarburos |
| 010506 | Lodos y otros residuos de perforaciones que contienen sustancias peligrosas |

| | |
|--------|---|
| 010507 | Lodos y otros residuos de perforaciones que contienen barita distintos de los mencionados en los códigos 01 05 05 y 01 05 06 |
| 010508 | Lodos y otros residuos de perforaciones que contienen cloruros distintos de los mencionados en los códigos 01 05 05 y 01 05 06 |
| 010599 | Residuos no especificados en otra categoría |
| 020101 | Lodos de lavado y limpieza |
| 020102 | Residuos de tejidos de animales |
| 020103 | Residuos de tejidos de vegetales |
| 020104 | Residuos de plásticos (excepto embalajes) |
| 020106 | Heces de animales, orina y estiércol (incluida paja podrida), efluentes, recogidos selectivamente y tratados fuera del lugar donde se generan |
| 020107 | Residuos de la silvicultura |
| 020108 | Residuos agroquímicos que contienen sustancias peligrosas |
| 020109 | Residuos agroquímicos distintos de los mencionados en el código 02 01 08 |
| 020110 | Residuos metálicos |
| 020199 | Residuos no especificados en otra categoría |
| 020201 | Lodos de lavado y limpieza |
| 020202 | Residuos de tejidos de animales |
| 020203 | Materiales inadecuados para el consumo o la elaboración |
| 020204 | Lodos del tratamiento in situ de efluentes |
| 020299 | Residuos no especificados en otra categoría |
| 020301 | Lodos de lavado, limpieza, pelado, centrifugado y separación |
| 020302 | Residuos de conservantes |
| 020303 | Residuos de la extracción con disolventes |
| 020304 | Materiales inadecuados para el consumo o la elaboración |
| 020305 | Lodos del tratamiento in situ de efluentes |

| | |
|--------|---|
| 020399 | Residuos no especificados en otra categoría |
| 020401 | Tierra procedente de la limpieza y lavado de la remolacha |
| 020402 | Carbonato cálcico fuera de especificación |
| 020403 | Lodos del tratamiento in situ de efluentes |
| 020499 | Residuos no especificados en otra categoría |
| 020501 | Materiales inadecuados para el consumo o la elaboración |
| 020502 | Lodos del tratamiento in situ de efluentes |
| 020599 | Residuos no especificados en otra categoría |
| 020601 | Materiales inadecuados para el consumo o la elaboración |
| 020602 | Residuos de conservantes |
| 020603 | Lodos del tratamiento in situ de efluentes |
| 020699 | Residuos no especificados en otra categoría |
| 020701 | Residuos de lavado, limpieza y reducción mecánica de materias primas |
| 020702 | Residuos de la destilación de alcoholes |
| 020703 | Residuos del tratamiento químico |
| 020704 | Materiales inadecuados para el consumo o la elaboración |
| 020705 | Lodos del tratamiento in situ de efluentes |
| 020799 | Residuos no especificados en otra categoría |
| 030101 | Residuos de corteza y corcho |
| 030104 | Serrín, virutas, recortes, madera, tableros de partículas y chapas que contienen sustancias peligrosas |
| 030105 | Serrín, virutas, recortes, madera, tableros de partículas y chapas distintos de los mencionados en el código 03 01 04 |
| 030199 | Residuos no especificados en otra categoría |
| 030201 | Conservantes de la madera orgánicos no halogenados |
| 030202 | Conservantes de la madera organoclorados |

| | |
|--------|---|
| 030203 | Conservantes de la madera organometálicos |
| 030204 | Conservantes de la madera inorgánicos |
| 030205 | Otros conservantes de la madera que contienen sustancias peligrosas |
| 030299 | Conservantes de la madera no especificados en otra categoría |
| 030301 | Residuos de corteza y madera |
| 030302 | Lodos de lejías verdes (procedentes de la recuperación de lejías de cocción) |
| 030305 | Lodos de destintado procedentes del reciclado de papel |
| 030307 | Desechos, separados mecánicamente, de pasta elaborada a partir de residuos de papel y cartón |
| 030308 | Residuos procedentes de la clasificación de papel y cartón destinados al reciclado |
| 030309 | Residuos de lodos calizos |
| 030310 | Desechos de fibras y lodos de fibras, de materiales de carga y de estucado, obtenidos por separación mecánica |
| 030311 | Lodos del tratamiento in situ de efluentes, distintos de los especificados en el código 03 03 10 |
| 030399 | Residuos no especificados en otra categoría |
| 040101 | Residuos de descarnaduras y cuarteado de cal |
| 040102 | Residuos de encalado |
| 040103 | Residuos de desengrasado que contienen disolventes sin fase líquida |
| 040104 | Residuos líquidos de curtición que contienen cromo |
| 040105 | Residuos líquidos de curtición que no contienen cromo |
| 040106 | Lodos, en particular los procedentes del tratamiento in situ de efluentes, que contienen cromo |
| 040107 | Lodos, en particular los procedentes del tratamiento in situ de efluentes, que no contienen cromo |
| 040108 | Residuos de piel curtida (serrajes, rebajaduras, recortes y polvo de esmerilado) que contienen cromo |
| 040109 | Residuos de confección y acabado |

| | |
|--------|--|
| 040199 | Residuos no especificados en otra categoría |
| 040209 | Residuos de materiales compuestos (textiles impregnados, elastómeros, plastómeros) |
| 040210 | Materia orgánica de productos naturales (por ejemplo grasa, cera) |
| 040214 | Residuos del acabado que contienen disolventes orgánicos |
| 040215 | Residuos del acabado distintos de los especificados en el código 04 02 14 |
| 040216 | Colorantes y pigmentos que contienen sustancias peligrosas |
| 040217 | Colorantes y pigmentos distintos de los mencionados en el código 04 02 16 |
| 040219 | Lodos del tratamiento in situ de efluentes que contienen sustancias peligrosas |
| 040220 | Lodos del tratamiento in situ de efluentes, distintos de los especificados en el código 04 02 19 |
| 040221 | Residuos de fibras textiles no transformadas |
| 040222 | Residuos de fibras textiles transformadas |
| 040299 | Residuos no especificados en otra categoría |
| 050102 | Lodos de la desalación |
| 050103 | Lodos de fondos de tanques |
| 050104 | Lodos de ácidos alquilo |
| 050105 | Derrames de hidrocarburos |
| 050106 | Lodos oleosos procedentes de operaciones de mantenimiento de plantas o equipos |
| 050107 | Alquitranes ácidos |
| 050108 | Otros alquitranes |
| 050109 | Lodos del tratamiento in situ de efluentes que contienen sustancias peligrosas |
| 050110 | Lodos del tratamiento in situ de efluentes, distintos de los especificados en el código 05 01 09 |
| 050111 | Residuos procedentes de la limpieza de combustibles con bases |
| 050112 | Hidrocarburos que contienen ácidos |

| | |
|--------|--|
| 050113 | Lodos procedentes del agua de alimentación de calderas |
| 050114 | Residuos de columnas de refrigeración |
| 050115 | Arcillas de filtración usadas |
| 050116 | Residuos que contienen azufre procedentes de la desulfuración del petróleo |
| 050117 | Betunes |
| 050199 | Residuos no especificados en otra categoría |
| 050601 | Alquitranes ácidos |
| 050603 | Otros alquitranes |
| 050604 | Residuos de columnas de refrigeración |
| 050699 | Residuos no especificados en otra categoría |
| 050701 | Residuos que contienen mercurio |
| 050702 | Residuos que contienen azufre |
| 050799 | Residuos no especificados en otra categoría |
| 060101 | Ácido sulfúrico y ácido sulfuroso |
| 060102 | Ácido clorhídrico |
| 060103 | Ácido fluorhídrico |
| 060104 | Ácido fosfórico y ácido fosforoso |
| 060105 | Ácido nítrico y ácido nitroso |
| 060106 | Otros ácidos |
| 060199 | Residuos no especificados en otra categoría |
| 060201 | Hidróxido cálcico |
| 060203 | Hidróxido amónico |
| 060204 | Bases |
| 060205 | Otras bases |
| 060299 | Residuos no especificados en otra categoría |
| 060311 | Sales sólidas y soluciones que contienen cianuros |
| 060313 | Sales sólidas y soluciones que contienen metales pesados |

| | |
|--------|--|
| 060314 | Sales sólidas y soluciones distintas de las mencionadas en los códigos 06 03 11 y 06 03 13 |
| 060315 | Óxidos metálicos que contienen metales pesados |
| 060316 | Óxidos metálicos distintos de los mencionados en el código 06 03 15 |
| 060399 | Residuos no especificados en otra categoría |
| 060403 | Residuos que contienen arsénico |
| 060404 | Componentes con mercurio |
| 060405 | Residuos que contienen otros metales pesados |
| 060499 | Residuos no especificados en otra categoría |
| 060502 | Lodos del tratamiento in situ de efluentes que contienen sustancias peligrosas |
| 060503 | Lodos del tratamiento in situ de efluentes, distintos de los especificados en el código 06 05 02 |
| 060602 | Residuos que contienen sulfuros peligrosos |
| 060603 | Residuos que contienen sulfuros distintos de los mencionados en el código 06 06 02 |
| 060699 | Residuos no especificados en otra categoría |
| 060701 | Residuos de electrólisis que contienen amianto |
| 060702 | Carbón activo procedente de la producción de cloro |
| 060703 | Lodos de sulfato bórico que contienen mercurio |
| 060704 | Ácidos |
| 060799 | Residuos no especificados en otra categoría |
| 060802 | Residuos que contienen clorosilanos peligrosos |
| 060899 | Residuos no especificados en otra categoría |
| 060902 | Escorias de fósforo |
| 060903 | Residuos cálcicos de reacción que contienen o están contaminados con sustancias peligrosas |
| 060904 | Residuos cálcicos de reacción distintos de los mencionados en el código 06 09 03 |
| 060999 | Residuos no especificados en otra categoría |
| 061002 | Residuos que contienen sustancias peligrosas |

| | |
|--------|--|
| 061099 | Residuos no especificados en otra categoría |
| 061101 | Residuos cálcicos de reacción procedentes de la producción de dióxido de titanio |
| 061199 | Residuos no especificados en otra categoría |
| 061301 | Productos fitosanitarios inorgánicos, conservantes de la madera y otros biocidas |
| 061302 | Carbón activo usado (excepto la categoría 06 07 02) |
| 061303 | Negro de carbón |
| 061304 | Residuos procedentes de la transformación del amianto |
| 061305 | Hollín |
| 061399 | Residuos no especificados en otra categoría |
| 070101 | Líquidos de limpieza y licores madre acuosos |
| 070103 | Disolventes, líquidos de limpieza y licores madre organohalogenados |
| 070104 | Otros disolventes, líquidos de limpieza y licores madre orgánicos |
| 070107 | Residuos de reacción y de destilación halogenados |
| 070108 | Otros residuos de reacción y de destilación |
| 070109 | Tortas de filtración y absorbentes usados halogenados |
| 070110 | Otras tortas de filtración y absorbentes usados |
| 070111 | Lodos del tratamiento in situ de efluentes que contienen sustancias peligrosas |
| 070112 | Lodos del tratamiento in situ de efluentes, distintos de los especificados en el código 07 01 11 |
| 070199 | Residuos no especificados en otra categoría |
| 070201 | Líquidos de limpieza y licores madre acuosos |
| 070203 | Disolventes, líquidos de limpieza y licores madre organohalogenados |
| 070204 | Otros disolventes, líquidos de limpieza y licores madre orgánicos |
| 070207 | Residuos de reacción y de destilación halogenados |
| 070208 | Otros residuos de reacción y de destilación |

| | |
|--------|--|
| 070209 | Tortas de filtración y absorbentes usados halogenados |
| 070210 | Otras tortas de filtración y absorbentes usados |
| 070211 | Lodos del tratamiento in situ de efluentes que contienen sustancias peligrosas |
| 070212 | Lodos del tratamiento in situ de efluentes, distintos de los especificados en el código 07 02 11 |
| 070213 | Residuos de plástico |
| 070214 | Residuos procedentes de aditivos que contienen sustancias peligrosas |
| 070215 | Residuos procedentes de aditivos distintos de los especificados en el código 07 02 14 |
| 070216 | Residuos que contienen siliconas |
| 070217 | Residuos que contienen siliconas distintos de los mencionados en el código 07 02 16 |
| 070299 | Residuos no especificados en otra categoría |
| 070301 | Líquidos de limpieza y licores madre acuosos |
| 070303 | Disolventes, líquidos de limpieza y licores madre organohalogenados |
| 070304 | Otros disolventes, líquidos de limpieza y licores madre orgánicos |
| 070307 | Residuos de reacción y de destilación halogenados |
| 070308 | Otros residuos de reacción y de destilación |
| 070309 | Tortas de filtración y absorbentes usados halogenados |
| 070310 | Otras tortas de filtración y absorbentes usados |
| 070311 | Lodos del tratamiento in situ de efluentes que contienen sustancias peligrosas |
| 070312 | Lodos del tratamiento in situ de efluentes, distintos de los especificados en el código 07 03 11 |
| 070399 | Residuos no especificados en otra categoría |
| 070401 | Líquidos de limpieza y licores madre acuosos |
| 070403 | Disolventes, líquidos de limpieza y licores madre organohalogenados |

| | |
|--------|--|
| 070404 | Otros disolventes, líquidos de limpieza y licores madre orgánicos |
| 070407 | Residuos de reacción y de destilación halogenados |
| 070408 | Otros residuos de reacción y de destilación |
| 070409 | Tortas de filtración y absorbentes usados halogenados |
| 070410 | Otras tortas de filtración y absorbentes usados |
| 070411 | Lodos del tratamiento in situ de efluentes que contienen sustancias peligrosas |
| 070412 | Lodos del tratamiento in situ de efluentes, distintos de los especificados en el código 07 04 11 |
| 070413 | Residuos sólidos que contienen sustancias peligrosas |
| 070499 | Residuos no especificados en otra categoría |
| 070501 | Líquidos de limpieza y licores madre acuosos |
| 070503 | Disolventes, líquidos de limpieza y licores madre organohalogenados |
| 070504 | Otros disolventes, líquidos de limpieza y licores madre orgánicos |
| 070507 | Residuos de reacción y de destilación halogenados |
| 070508 | Otros residuos de reacción y de destilación |
| 070509 | Tortas de filtración y absorbentes usados halogenados |
| 070510 | Otras tortas de filtración y absorbentes usados |
| 070511 | Lodos del tratamiento in situ de efluentes que contienen sustancias peligrosas |
| 070512 | Lodos del tratamiento in situ de efluentes, distintos de los especificados en el código 07 05 11 |
| 070513 | Residuos sólidos que contienen sustancias peligrosas |
| 070514 | Residuos sólidos distintos de los especificados en el código 07 05 13 |
| 070599 | Residuos no especificados en otra categoría |
| 070601 | Líquidos de limpieza y licores madre acuosos |

| | |
|--------|--|
| 070603 | Disolventes, líquidos de limpieza y licores madre organohalogenados |
| 070604 | Otros disolventes, líquidos de limpieza y licores madre orgánicos |
| 070607 | Residuos de reacción y de destilación halogenados |
| 070608 | Otros residuos de reacción y de destilación |
| 070609 | Tortas de filtración y absorbentes usados halogenados |
| 070610 | Otras tortas de filtración y absorbentes usados |
| 070611 | Lodos del tratamiento in situ de efluentes que contienen sustancias peligrosas |
| 070612 | Lodos del tratamiento in situ de efluentes, distintos de los especificados en el código 07 06 11 |
| 070699 | Residuos no especificados en otra categoría |
| 070701 | Líquidos de limpieza y licores madre acuosos |
| 070703 | Disolventes, líquidos de limpieza y licores madre organohalogenados |
| 070704 | Otros disolventes, líquidos de limpieza y licores madre orgánicos |
| 070707 | Residuos de reacción y de destilación halogenados |
| 070708 | Otros residuos de reacción y de destilación |
| 070709 | Tortas de filtración y absorbentes usados halogenados |
| 070710 | Otras tortas de filtración y absorbentes usados |
| 070711 | Lodos del tratamiento in situ de efluentes que contienen sustancias peligrosas |
| 070712 | Lodos del tratamiento in situ de efluentes, distintos de los especificados en el código 07 07 11 |
| 070799 | Residuos no especificados en otra categoría |
| 080111 | Residuos de pintura y barniz que contienen disolventes orgánicos u otras sustancias peligrosas |
| 080112 | Residuos de pintura y barniz, distintos de los especificados en el código 08 01 11 |
| 080113 | Lodos de pintura y barniz que contienen disolventes orgánicos u otras sustancias peligrosas |

| | |
|--------|---|
| 080114 | Lodos de pintura y barniz, distintos de los especificados en el código 08 01 13 |
| 080115 | Lodos acuosos que contienen pintura o barniz con disolventes orgánicos u otras sustancias peligrosas |
| 080116 | Lodos acuosos que contienen pintura o barniz, distintos de los especificados en el código 08 01 15 |
| 080117 | Residuos del decapado o eliminación de pintura y barniz que contienen disolventes orgánicos u otras sustancias peligrosas |
| 080118 | Residuos del decapado o eliminación de pintura y barniz, distintos de los especificados en el código 08 01 17 |
| 080119 | Suspensiones acuosas que contienen pintura o barniz con disolventes orgánicos u otras sustancias peligrosas |
| 080120 | Suspensiones acuosas que contienen pintura o barniz, distintos de los especificados en el código 08 01 19 |
| 080121 | Residuos de decapantes o eliminadores de pintura y barniz |
| 080199 | Residuos no especificados en otra categoría |
| 080201 | Residuos de arenillas de revestimiento |
| 080202 | Lodos acuosos que contienen materiales cerámicos |
| 080203 | Suspensiones acuosas que contienen materiales cerámicos |
| 080299 | Residuos no especificados en otra categoría |
| 080307 | Lodos acuosos que contienen tinta |
| 080308 | Residuos líquidos acuosos que contienen tinta |
| 080312 | Residuos de tintas que contienen sustancias peligrosas |
| 080313 | Residuos de tintas distintos de los especificados en el código 08 03 12 |
| 080314 | Lodos de tinta que contienen sustancias peligrosas |
| 080315 | Lodos de tinta distintos de los especificados en el código 08 03 14 |
| 080316 | Residuos de soluciones corrosivas |

| | |
|--------|---|
| 080317 | Residuos de tóner y cintas de impresión que contienen sustancias peligrosas |
| 080318 | Residuos de tóner de impresión, distintos a los especificados en el código 080317* |
| 080319 | Aceites de dispersión |
| 080399 | Residuos no especificados en otra categoría |
| 080409 | Residuos de adhesivos y sellantes que contienen disolventes orgánicos u otras sustancias peligrosas |
| 080410 | Residuos de adhesivos y sellantes, distintos de los especificados en el código 08 04 09 |
| 080411 | Lodos de adhesivos y sellantes que contienen disolventes orgánicos u otras sustancias peligrosas |
| 080412 | Lodos de adhesivos y sellantes, distintos de los especificados en el código 08 04 11 |
| 080413 | Lodos acuosos que contienen adhesivos o sellantes con disolventes orgánicos u otras sustancias peligrosas |
| 080414 | Lodos acuosos que contienen adhesivos o sellantes, distintos de los especificados en el código 08 04 13 |
| 080415 | Residuos líquidos acuosos que contienen adhesivos o sellantes con disolventes orgánicos u otras sustancias peligrosas |
| 080416 | Residuos líquidos acuosos que contienen adhesivos o sellantes, distintos de los especificados en el código 08 04 15 |
| 080417 | Aceite de resina |
| 080499 | Residuos no especificados en otra categoría |
| 080501 | Isocianatos residuales |
| 090101 | Soluciones de revelado y soluciones activadoras al agua |
| 090102 | Soluciones de revelado de placas de impresión al agua |
| 090103 | Soluciones de revelado con disolventes |
| 090104 | Soluciones de fijado |
| 090105 | Soluciones de blanqueo y soluciones de blanqueo-fijado |

| | |
|--------|--|
| 090106 | Residuos que contienen plata procedente del tratamiento in situ de residuos fotográficos |
| 090107 | Películas y papel fotográfico que contienen plata o compuestos de plata |
| 090108 | Películas y papel fotográfico que no contienen plata ni compuestos de plata |
| 090110 | Cámaras de un solo uso sin pilas ni acumuladores |
| 090111 | Cámaras de un solo uso con pilas o acumuladores incluidos en los códigos 16 06 01, 16 06 02 o 16 06 03 |
| 090112 | Cámaras de un solo uso con pilas o acumuladores distintas de las especificadas en el código 09 01 11 |
| 090113 | Residuos líquidos acuosos procedentes de la recuperación in situ de plata distintos de los especificados en el código 09 01 06 |
| 090199 | Residuos no especificados en otra categoría |
| 100101 | Ceniza de fondo de horno, escorias y polvo de caldera (excepto el polvo de caldera especificado en el código 10 01 04) |
| 100102 | Cenizas volantes de carbón |
| 100103 | Cenizas volantes de turba y de madera (no tratada) |
| 100104 | Cenizas volantes y polvo de caldera de hidrocarburos |
| 100105 | Residuos cálcicos de reacción, en forma sólida, procedentes de la desulfuración de gases de combustión |
| 100107 | Residuos cálcicos de reacción, en forma de lodos, procedentes de la desulfuración de gases de combustión |
| 100109 | Ácido sulfúrico |
| 100113 | Cenizas volantes de hidrocarburos emulsionados usados como combustibles |
| 100114 | Ceniza de fondo de horno, escorias y polvo de caldera procedentes de la coincineración que contienen sustancias peligrosas |
| 100115 | Ceniza de fondo de horno, escorias y polvo de caldera procedentes de la coincineración, distintos de los especificados en el código 10 01 14 |

| | |
|--------|--|
| 100116 | Cenizas volantes procedentes de la co-incineración que contienen sustancias peligrosas |
| 100117 | Cenizas volantes procedentes de la co-incineración distintas de las especificadas en el código 10 01 16 |
| 100118 | Residuos procedentes de la depuración de gases que contienen sustancias peligrosas |
| 100119 | Residuos procedentes de la depuración de gases distintos de los especificados en los códigos 10 01 05, 10 01 07 y 10 01 18 |
| 100120 | Lodos del tratamiento in situ de efluentes que contienen sustancias peligrosas |
| 100121 | Lodos del tratamiento in situ de efluentes, distintos de los especificados en el código 10 01 20 |
| 100122 | Lodos acuosos, procedentes de la limpieza de calderas, que contienen sustancias peligrosas |
| 100123 | Lodos acuosos procedentes de la limpieza de calderas, distintos de los especificados en el código 10 01 22 |
| 100124 | Arenas de lechos fluidizados |
| 100125 | Residuos procedentes del almacenamiento y preparación de combustible de centrales termoeléctricas de carbón |
| 100126 | Residuos del tratamiento del agua de refrigeración |
| 100199 | Residuos no especificados en otra categoría |
| 100201 | Residuos del tratamiento de escorias |
| 100202 | Escorias no tratadas |
| 100207 | Residuos sólidos del tratamiento de gases que contienen sustancias peligrosas |
| 100208 | Residuos sólidos del tratamiento de gases, distintos de los especificados en el código 10 02 07 |
| 100210 | Cascarilla de laminación |
| 100211 | Residuos del tratamiento del agua de refrigeración que contienen aceites |
| 100212 | Residuos del tratamiento del agua de refrigeración distintos de los especificados en el código 10 02 11 |
| 100213 | Lodos y tortas de filtración del tratamiento de gases que contienen sustancias peligrosas |

| | |
|--------|--|
| 100214 | Lodos y tortas de filtración del tratamiento de gases, distintos de los especificados en el código 10 02 13 |
| 100215 | Otros lodos y tortas de filtración |
| 100299 | Residuos no especificados en otra categoría |
| 100302 | Fragmentos de ánodos |
| 100304 | Escorias de la producción primaria |
| 100305 | Residuos de alúmina |
| 100308 | Escorias salinas de la producción secundaria |
| 100309 | Granzas negras de la producción secundaria |
| 100315 | Espumas inflamables o que emiten, en contacto con el agua, gases inflamables en cantidades peligrosas |
| 100316 | Espumas distintas de las especificadas en 10 03 15 |
| 100317 | Residuos que contienen alquitrán procedentes de la fabricación de ánodos |
| 100318 | Residuos que contienen carbono procedentes de la fabricación de ánodos, distintos de los especificados en el código 10 03 17 |
| 100319 | Partículas procedentes de los efluentes gaseosos que contienen sustancias peligrosas |
| 100320 | Partículas procedentes de los efluentes gaseosos distintas de las especificadas en el código 10 03 19 |
| 100321 | Otras partículas y polvo (incluido el polvo de molienda) que contienen sustancias peligrosas |
| 100322 | Otras partículas y polvo (incluido el polvo de molienda) distintos de los especificados en el código 10 03 21 |
| 100323 | Residuos sólidos del tratamiento de gases que contienen sustancias peligrosas |
| 100324 | Residuos sólidos del tratamiento de gases, distintos de los especificados en el código 10 03 23 |
| 100325 | Lodos y tortas de filtración del tratamiento de gases que contienen sustancias peligrosas |
| 100326 | Lodos y tortas de filtración del tratamiento de gases, distintos de los especificados en el código 10 03 25 |
| 100327 | Residuos del tratamiento del agua de refrigeración que contienen aceites |

| | |
|--------|--|
| 100328 | Residuos del tratamiento del agua de refrigeración, distintos de los especificados en el código 10 03 27 |
| 100329 | Residuos del tratamiento de escorias salinas y granzas negras, que contienen sustancias peligrosas |
| 100330 | Residuos del tratamiento de escorias salinas y granzas negras distintos de los especificados en el código 10 03 29 |
| 100399 | Residuos no especificados en otra categoría |
| 100401 | Escorias de la producción primaria y secundaria |
| 100402 | Granzas y espumas de la producción primaria y secundaria |
| 100403 | Arseniato de calcio |
| 100404 | Partículas procedentes de los efluentes gaseosos |
| 100405 | Otras partículas y polvo |
| 100406 | Residuos sólidos del tratamiento de gases |
| 100407 | Lodos y tortas de filtración del tratamiento de gases |
| 100409 | Residuos del tratamiento del agua de refrigeración que contienen aceites |
| 100410 | Residuos del tratamiento del agua de refrigeración distintos de los especificados en el código 10 04 09 |
| 100499 | Residuos no especificados en otra categoría |
| 100501 | Escorias de la producción primaria y secundaria |
| 100503 | Partículas procedentes de los efluentes gaseosos |
| 100504 | Otras partículas y polvo |
| 100505 | Residuos sólidos del tratamiento de gases |
| 100506 | Lodos y tortas de filtración del tratamiento de gases |
| 100508 | Residuos del tratamiento del agua de refrigeración que contienen aceites |
| 100509 | Residuos del tratamiento del agua de refrigeración distintos de los especificados en el código 10 05 08 |
| 100510 | Granzas y espumas inflamables o que emiten, en contacto con el agua, gases inflamables en cantidades peligrosas |
| 100511 | Granzas y espumas distintas de las especificadas en el código 10 05 10 |

| | |
|--------|---|
| 100599 | Residuos no especificados en otra categoría |
| 100601 | Escorias de la producción primaria y secundaria |
| 100602 | Granzas y espumas de la producción primaria y secundaria |
| 100603 | Partículas procedentes de los efluentes gaseosos |
| 100604 | Otras partículas y polvo |
| 100606 | Residuos sólidos del tratamiento de gases |
| 100607 | Lodos y tortas de filtración del tratamiento de gases |
| 100609 | Residuos del tratamiento del agua de refrigeración que contienen aceites |
| 100610 | Residuos del tratamiento del agua de refrigeración, distintos de los especificados en el código 10 06 09 |
| 100699 | Residuos no especificados en otra categoría |
| 100701 | Escorias de la producción primaria y secundaria |
| 100702 | Granzas y espumas de la producción primaria y secundaria |
| 100703 | Residuos sólidos del tratamiento de gases |
| 100704 | Otras partículas y polvo |
| 100705 | Lodos y tortas de filtración del tratamiento de gases |
| 100707 | Residuos del tratamiento del agua de refrigeración que contienen aceites |
| 100708 | Residuos del tratamiento del agua de refrigeración distintos de los especificados en el código 10 07 07 |
| 100799 | Residuos no especificados en otra categoría |
| 100804 | Partículas y polvo |
| 100808 | Escorias salinas de la producción primaria y secundaria |
| 100809 | Otras escorias |
| 100810 | Granzas y espumas inflamables o que emiten, en contacto con el agua, gases inflamables en cantidades peligrosas |
| 100811 | Granzas y espumas distintas de las especificadas en el código 10 08 10 |

| | |
|--------|--|
| 100812 | Residuos que contienen alquitrán procedentes de la fabricación de ánodos |
| 100813 | Residuos que contienen carbono procedentes de la fabricación de ánodos, distintos de los especificados en el código 10 08 12 |
| 100814 | Fragmentos de ánodos |
| 100815 | Partículas, procedentes de los efluentes gaseosos, que contienen sustancias peligrosas |
| 100816 | Partículas procedentes de los efluentes gaseosos distintas de las especificadas en el código 10 08 15 |
| 100817 | Lodos y tortas de filtración del tratamiento de gases que contienen sustancias peligrosas |
| 100818 | Lodos y tortas de filtración del tratamiento de gases, distintos de los especificados en el código 10 08 17 |
| 100819 | Residuos del tratamiento del agua de refrigeración que contienen aceites |
| 100820 | Residuos del tratamiento del agua de refrigeración distintos de los especificados en el código 10 08 19 |
| 100899 | Residuos no especificados en otra categoría |
| 100903 | Escorias de horno |
| 100905 | Machos y moldes de fundición sin colada que contienen sustancias peligrosas |
| 100906 | Machos y moldes de fundición sin colada distintos de los especificados en el código 10 09 05 |
| 100907 | Machos y moldes de fundición con colada que contienen sustancias peligrosas |
| 100908 | Machos y moldes de fundición con colada distintos de los especificados en el código 10 09 07 |
| 100909 | Partículas, procedentes de los efluentes gaseosos, que contienen sustancias peligrosas |
| 100910 | Partículas procedentes de los efluentes gaseosos distintas de las especificadas en el código 10 09 09 |
| 100911 | Otras partículas que contienen sustancias peligrosas |
| 100912 | Otras partículas distintas de las especificadas en el código 10 09 11 |
| 100913 | Ligantes residuales que contienen sustancias peligrosas |

| | |
|--------|--|
| 100914 | Ligantes residuales distintos de los especificados en el código 10 09 13 |
| 100915 | Residuos de agentes indicadores de fisuración que contienen sustancias peligrosas |
| 100916 | Residuos de agentes indicadores de fisuración distintos de los especificados en el código 10 09 15 |
| 100999 | Residuos no especificados en otra categoría |
| 101003 | Escorias de horno |
| 101005 | Machos y moldes de fundición sin colada que contienen sustancias peligrosas |
| 101006 | Machos y moldes de fundición sin colada distintos de los especificados en el código 10 10 05 |
| 101007 | Machos y moldes de fundición con colada que contienen sustancias peligrosas |
| 101008 | Machos y moldes de fundición con colada distintos de los especificados en el código 10 10 07 |
| 101009 | Partículas, procedentes de los efluentes gaseosos, que contienen sustancias peligrosas |
| 101010 | Partículas procedentes de los efluentes gaseosos, distintas de las especificadas en el código 10 10 09 |
| 101011 | Otras partículas que contienen sustancias peligrosas |
| 101012 | Otras partículas distintas de las especificadas en el código 10 10 11 |
| 101013 | Ligantes residuales que contienen sustancias peligrosas |
| 101014 | Ligantes residuales distintos de los especificados en el código 10 10 13 |
| 101015 | Residuos de agentes indicadores de fisuración que contienen sustancias peligrosas |
| 101016 | Residuos de agentes indicadores de fisuración distintos de los especificados en el código 10 10 15 |
| 101099 | Residuos no especificados en otra categoría |
| 101103 | Residuos de materiales de fibra de vidrio |
| 101105 | Partículas y polvo |

| | |
|--------|--|
| 101109 | Residuos de la preparación de mezclas antes del proceso de cocción que contienen sustancias peligrosas |
| 101110 | Residuos de la preparación de mezclas antes del proceso de cocción distintos de los especificados en el código 10 11 09 |
| 101111 | Residuos de pequeñas partículas de vidrio y de polvo de vidrio que contienen metales pesados (por ejemplo, de tubos catódicos) |
| 101112 | Residuos de vidrio distintos de los especificados en el código 10 11 11 |
| 101113 | Lodos procedentes del pulido y esmerilado del vidrio que contienen sustancias peligrosas |
| 101114 | Lodos procedentes del pulido y esmerilado del vidrio, distintos de los especificados en el código 10 11 13 |
| 101115 | Residuos sólidos del tratamiento de gases de combustión que contienen sustancias peligrosas |
| 101116 | Residuos sólidos del tratamiento de gases de combustión, distintos de los especificados en el código 10 11 15 |
| 101117 | Lodos y tortas de filtración del tratamiento de gases que contienen sustancias peligrosas |
| 101118 | Lodos y tortas de filtración del tratamiento de gases, distintos de los especificados en el código 10 11 17 |
| 101119 | Residuos sólidos del tratamiento in situ de efluentes que contienen sustancias peligrosas |
| 101120 | Residuos sólidos del tratamiento in situ de efluentes, distintos de los especificados en el código 10 11 19 |
| 101199 | Residuos no especificados en otra categoría |
| 101201 | Residuos de la preparación de mezclas antes del proceso de cocción |
| 101203 | Partículas y polvo |
| 101205 | Lodos y tortas de filtración del tratamiento de gases |
| 101206 | Moldes desechados |
| 101208 | Residuos de cerámica, ladrillos, tejas y materiales de construcción (después del proceso de cocción) |
| 101209 | Residuos sólidos del tratamiento de gases que contienen sustancias peligrosas |

| | |
|--------|---|
| 101210 | Residuos sólidos del tratamiento de gases, distintos de los especificados en el código 10 12 09 |
| 101211 | Residuos de vidrio que contienen metales pesados |
| 101212 | Residuos de vidrio distintos de los especificados en el código 10 12 11 |
| 101213 | Lodos del tratamiento in situ de efluentes |
| 101299 | Residuos no especificados en otra categoría |
| 101301 | Residuos de la preparación de mezclas antes del proceso de cocción |
| 101304 | Residuos de calcinación e hidratación de la cal |
| 101306 | Partículas y polvo (excepto los códigos 10 13 12 y 10 13 13) |
| 101307 | Lodos y tortas de filtración del tratamiento de gases |
| 101309 | Residuos de la fabricación de fibrocemento que contienen amianto |
| 101310 | Residuos de la fabricación de fibrocemento distintos de los especificados en el código 10 13 09 |
| 101311 | Residuos de materiales compuestos a base de cemento distintos de los especificados en los códigos 10 13 09 y 10 13 10 |
| 101312 | Residuos sólidos del tratamiento de gases que contienen sustancias peligrosas |
| 101313 | Residuos sólidos del tratamiento de gases, distintos de los especificados en el código 10 13 12 |
| 101314 | Residuos de hormigón y lodos de hormigón |
| 101399 | Residuos no especificados en otra categoría |
| 101401 | Residuos de la depuración de gases que contienen mercurio |
| 110105 | Ácidos de decapado |
| 110106 | Ácidos no especificados en otra categoría |
| 110107 | Bases de decapado |
| 110108 | Lodos de fosfatación |
| 110109 | Lodos y tortas de filtración que contienen sustancias peligrosas |

| | |
|--------|--|
| 110110 | Lodos y tortas de filtración distintos de los especificados en el código 11 01 09 |
| 110111 | Líquidos acuosos de enjuague que contienen sustancias peligrosas |
| 110112 | Líquidos acuosos de enjuague distintos de los especificados en el código 11 01 11 |
| 110113 | Residuos de desengrasado que contienen sustancias peligrosas |
| 110114 | Residuos de desengrasado distintos de los especificados en el código 11 01 13 |
| 110115 | Eluatos y lodos procedentes de sistemas de membranas o de intercambio iónico que contienen sustancias peligrosas |
| 110116 | Resinas intercambiadoras de iones saturadas o usadas |
| 110198 | Otros residuos que contienen sustancias peligrosas |
| 110199 | Residuos no especificados en otra categoría |
| 110202 | Lodos de la hidrometalurgia del zinc (incluida jarosita, goetita) |
| 110203 | Residuos de la producción de ánodos para procesos de electrólisis acuosa |
| 110205 | Residuos de procesos de la hidrometalurgia del cobre que contienen sustancias peligrosas |
| 110206 | Residuos de procesos de la hidrometalurgia del cobre distintos de los especificados en el código 11 02 05 |
| 110207 | Otros residuos que contienen sustancias peligrosas |
| 110299 | Residuos no especificados en otra categoría |
| 110301 | Residuos que contienen cianuro |
| 110302 | Otros residuos |
| 110501 | Matas de galvanización |
| 110502 | Cenizas de zinc |
| 110503 | Residuos sólidos del tratamiento de gases |
| 110504 | Fundentes usados |
| 110599 | Residuos no especificados en otra categoría |

| | |
|--------|---|
| 120101 | Limaduras y virutas de metales férreos |
| 120102 | Polvo y partículas de metales férreos |
| 120103 | Limaduras y virutas de metales no férreos |
| 120104 | Polvo y partículas de metales no férreos |
| 120105 | Virutas y rebabas de plástico |
| 120106 | Aceites minerales de mecanizado que contienen halógenos (excepto las emulsiones o disoluciones) |
| 120107 | Aceites minerales de mecanizado sin halógenos (excepto las emulsiones o disoluciones) |
| 120108 | Emulsiones y disoluciones de mecanizado que contienen halógenos |
| 120109 | Emulsiones y disoluciones de mecanizado sin halógenos |
| 120110 | Aceites sintéticos de mecanizado |
| 120112 | Ceras y grasas usadas |
| 120113 | Residuos de soldadura |
| 120114 | Lodos de mecanizado que contienen sustancias peligrosas |
| 120115 | Lodos de mecanizado distintos de los especificados en el código 12 01 14 |
| 120116 | Residuos de granallado o chorreado que contienen sustancias peligrosas |
| 120117 | Residuos de granallado o chorreado distintos de los especificados en el código 12 01 16 |
| 120118 | Lodos metálicos (lodos de esmerilado, rectificado y lapeado) que contienen aceites |
| 120119 | Aceites de mecanizado fácilmente biodegradables |
| 120120 | Muelas y materiales de esmerilado usados que contienen sustancias peligrosas |
| 120121 | Muelas y materiales de esmerilado usados distintos de los especificados en el código 12 01 20 |
| 120199 | Residuos no especificados en otra categoría |
| 120301 | Líquidos acuosos de limpieza |
| 120302 | Residuos de desengrase al vapor |

| | |
|--------|--|
| 130101 | Aceites hidráulicos que contienen PCB |
| 130104 | Emulsiones cloradas |
| 130105 | Emulsiones no cloradas |
| 130109 | Aceites hidráulicos minerales clorados |
| 130110 | Aceites hidráulicos minerales no clorados |
| 130111 | Aceites hidráulicos sintéticos |
| 130112 | Aceites hidráulicos fácilmente biodegradables |
| 130113 | Otros aceites hidráulicos |
| 130204 | Aceites minerales de motor, de transmisión mecánica y lubricantes, con cloro |
| 130205 | Otros minerales de motor, de transmisión mecánica y lubricantes, sin contenido de cloro |
| 130206 | Aceites sintéticos de motor, de transmisión mecánica y lubricantes |
| 130207 | Aceites fácilmente biodegradables de motor, de transmisión mecánica y lubricantes |
| 130208 | Otros aceites de motor, de transmisión mecánica y lubricantes |
| 130301 | Aceites de aislamiento y transmisión de calor que contienen PCB |
| 130306 | Aceites minerales clorados de aislamiento y transmisión de calor, distintos a los especificados en el código 130301* |
| 130307 | Aceites minerales no clorados de aislamiento y transmisión de calor |
| 130308 | Aceites sintéticos de aislamiento y transmisión de calor |
| 130309 | Aceites fácilmente biodegradables de aislamiento y transmisión de calor |
| 130310 | Otros aceites de aislamiento y transmisión de calor |
| 130401 | Aceites de sentinas procedentes de la navegación en aguas continentales |
| 130402 | Aceites de sentinas recogidos en muelles |
| 130403 | Aceites de sentinas procedentes de otros tipos de navegación |

| | |
|--------|---|
| 130501 | Sólidos procedentes de desarenadores y de separadores de agua/sustancias aceitosas |
| 130502 | Lodos de separadores de agua/sustancias aceitosas |
| 130503 | Lodos de interceptores |
| 130506 | Aceites procedentes de separadores de agua/sustancias aceitosas |
| 130507 | Agua aceitosa procedente de separadores de agua/sustancias aceitosas |
| 130508 | Mezcla de residuos procedentes de desarenadores y de separadores de agua/sustancias aceitosas |
| 130701 | Fuelóleo y gasóleo |
| 130702 | Gasolina |
| 130703 | Otros combustibles (incluidas mezclas) |
| 130801 | Lodos o emulsiones de desalación |
| 130802 | Otras emulsiones |
| 130899 | Residuos no especificados en otra categoría |
| 140601 | Gases refrigerantes clorofluorados (CFC, HCFC, HFC) |
| 140602 | Otros disolventes y mezclas de disolventes halogenados |
| 140603 | Gases refrigerantes de hidrocarburos (HC) |
| 140604 | Lodos o residuos sólidos que contienen disolventes halogenados |
| 140605 | Lodos o residuos sólidos que contienen otros disolventes |
| 150101 | Envases de papel y cartón |
| 150102 | Envases de plástico |
| 150103 | Envases de madera |
| 150104 | Envases metálicos |
| 150105 | Envases compuestos |
| 150106 | Envases mezclados |
| 150107 | Envases de vidrio |
| 150109 | Envases textiles |

| | |
|--------|--|
| 150110 | Envases que contienen restos de sustancias peligrosas o están contaminados por ellas |
| 150111 | Envases metálicos, incluidos los recipientes a presión vacíos, que contienen una matriz sólida y porosa peligrosa (por ejemplo, amianto) |
| 150202 | Adsorbentes, filtros, materiales o fibras contaminadas con sustancias peligrosas |
| 150203 | Absorbentes, materiales de filtración, trapos de limpieza y ropas protectoras distintos de los especificados en el código 15 02 02 |
| 160103 | Neumáticos al final de su vida útil |
| 160104 | Vehículos al final de su vida útil |
| 160106 | Vehículos al final de su vida útil que no contengan líquidos ni otros componentes peligrosos |
| 160107 | Filtros de aceite |
| 160108 | Componentes que contienen mercurio |
| 160109 | Componentes que contienen PCB |
| 160110 | Componentes explosivos (por ejemplo, colchones de aire) |
| 160111 | Zapatas de freno que contienen amianto |
| 160112 | Zapatas de freno distintas de las especificadas en el código 16 01 11 |
| 160113 | Líquidos de frenos |
| 160114 | Anticongelantes que contienen sustancias peligrosas |
| 160115 | Anticongelantes distintos de los especificados en el código 16 01 14 |
| 160116 | Depósitos para gases licuados |
| 160117 | Metales férreos |
| 160118 | Metales no férreos |
| 160119 | Plástico |
| 160120 | Vidrio |
| 160121 | Componentes peligrosos distintos de los especificados en los códigos 16 01 07 a 16 01 11 y 16 01 13 y 16 01 14 |

| | |
|--------|--|
| 160122 | Componentes no especificados en otra categoría |
| 160199 | Residuos no especificados de otra forma |
| 160209 | Transformadores y condensadores que contienen PCB |
| 160210 | Equipos desechados que contienen PCB, o están contaminados por ellos, distintos de los especificados en el código 160209* |
| 160211 | Equipos desechados que contienen CFC, HCFC, HFC |
| 160212 | Equipos desechados que contienen amianto libre |
| 160213 | Equipos desechados que contienen componentes peligrosos, distintos de los especificados en los códigos 16 02 09 a 16 02 12 |
| 160214 | Equipos desechados distintos de los especificados en los códigos 16 02 09 a 16 02 13 |
| 160215 | Componentes peligrosos retirados de equipos desechados. Por ejemplo: cables y vidrio contaminados, plásticos con retardantes de llama bromados, condensadores peligrosos, compresores con aceite residual, pantallas LCD, etc. |
| 160216 | Componentes retirados de equipos desechados distintos de los especificados en el código 160215*. Por ejemplo: cables (no peligrosos), tarjetas de circuitos impresos, carcasas de metal tras Fase 1 sin componentes peligrosos que entrarían a Fase 2 de fragmentación, etc. |
| 160303 | Residuos inorgánicos que contienen sustancias peligrosas |
| 160304 | Residuos inorgánicos distintos de los especificados en el código 16 03 03 |
| 160305 | Residuos orgánicos que contienen sustancias peligrosas |
| 160306 | Residuos orgánicos distintos de los especificados en el código 16 03 05 |
| 160307 | Mercurio metálico |
| 160401 | Residuos de municiones |
| 160402 | Residuos de fuegos artificiales |
| 160403 | Otros residuos explosivos |

| | |
|--------|--|
| 160504 | Gases en recipientes a presión (incluidos los halógenos) que contienen sustancias peligrosas |
| 160505 | Gases en recipientes a presión, distintos de los especificados en el código 16 05 04 |
| 160506 | Productos químicos de laboratorio que consisten en sustancias peligrosas, incluidas las mezclas de productos químicos de laboratorio, o las contienen |
| 160507 | Productos químicos inorgánicos desechados que consisten en sustancias peligrosas o las contienen Por ejemplo: tóner, óxido de berilio, tarjetas de soldadura de plomo |
| 160508 | Productos químicos orgánicos desechados que consisten en sustancias peligrosas o las contienen |
| 160509 | Productos químicos desechados distintos de los especificados en los códigos 16 05 06, 16 05 07 o 16 05 08 |
| 160601 | Baterías de plomo |
| 160602 | Acumuladores de níquel-cadmio |
| 160603 | Pilas que contienen mercurio |
| 160604 | Pilas alcalinas (excepto 160603*) |
| 160605 | Otras pilas y acumuladores |
| 160606 | Electrolitos de pilas y acumuladores recogidos selectivamente |
| 160607 | Acumuladores, pilas o baterías en cuya composición se encuentre el litio en cualquiera de sus formas, tales como las pilas de litio o los acumuladores ion-litio. |
| 160608 | Acumuladores, pilas o baterías en cuya composición se encuentre el níquel en cualquiera de sus formas, tales como los acumuladores de níquel metal hidruro (Ni-MH). Se excluyen de este código los acumuladores y baterías de níquel-cadmio. |
| 160609 | Acumuladores, pilas o baterías en cuya composición se encuentren otras sustancias peligrosas. |
| 160708 | Residuos que contienen hidrocarburos |
| 160709 | Residuos que contienen otras sustancias peligrosas |
| 160799 | Residuos no especificados en otra categoría |

| | |
|--------|--|
| 160801 | Catalizadores usados que contienen oro, plata, renio, rodio, paladio, iridio o platino (excepto el código 16 08 07) |
| 160802 | Catalizadores usados que contienen metales de transición peligrosos o compuestos de metales de transición peligrosos |
| 160803 | Catalizadores usados que contienen metales de transición o compuestos de metales de transición no especificados en otra categoría |
| 160804 | Catalizadores usados procedentes del craqueo catalítico fluido (excepto los del código 16 08 07) |
| 160805 | Catalizadores usados que contienen ácido fosfórico |
| 160806 | Líquidos usados utilizados como catalizadores |
| 160807 | Catalizadores usados contaminados con sustancias peligrosas |
| 160901 | Permanganatos, por ejemplo permanganato potásico |
| 160902 | Cromatos, por ejemplo, cromato potásico, dicromato sódico o potásico |
| 160903 | Peróxidos, por ejemplo, peróxido de hidrógeno |
| 160904 | Sustancias oxidantes no especificadas en otra categoría |
| 161001 | Residuos líquidos acuosos que contienen sustancias peligrosas |
| 161002 | Residuos líquidos acuosos distintos de los especificados en el código 16 10 01 |
| 161003 | Concentrados acuosos que contienen sustancias peligrosas |
| 161004 | Concentrados acuosos distintos de los especificados en el código 16 10 03 |
| 161101 | Revestimientos y refractarios a base de carbono, procedentes de procesos metalúrgicos, que contienen sustancias peligrosas |
| 161102 | Revestimientos y refractarios a base de carbono, procedentes de procesos metalúrgicos distintos de los especificados en el código 16 11 01 |
| 161103 | Otros revestimientos y refractarios procedentes de procesos metalúrgicos que contienen sustancias peligrosas |

| | |
|--------|--|
| 161104 | Otros revestimientos y refractarios procedentes de procesos metalúrgicos, distintos de los especificados en el código 16 11 03 |
| 161105 | Revestimientos y refractarios, procedentes de procesos no metalúrgicos, que contienen sustancias peligrosas |
| 161106 | Revestimientos y refractarios procedentes de procesos no metalúrgicos, distintos de los especificados en el código 16 11 05 |
| 170101 | Hormigón |
| 170102 | Ladrillos |
| 170103 | Tejas y materiales cerámicos |
| 170106 | Mezclas, o fracciones separadas, de hormigón, ladrillos, tejas y materiales cerámicos que contienen sustancias peligrosas |
| 170107 | Mezclas de hormigón, ladrillos, tejas y materiales cerámicos, distintas de las especificadas en el código 17 01 06 |
| 170201 | Madera |
| 170202 | Vidrio |
| 170203 | Plástico |
| 170204 | Vidrio, plástico y madera que contienen sustancias peligrosas o están contaminados por ellas |
| 170301 | Mezclas bituminosas que contienen alquitrán de hulla |
| 170302 | Mezclas bituminosas distintas de las especificadas en el código 17 03 01 |
| 170303 | Alquitrán de hulla y productos alquitranados |
| 170401 | Cobre, bronce, latón |
| 170402 | Aluminio |
| 170403 | Plomo |
| 170404 | Zinc |
| 170405 | Hierro y acero |
| 170406 | Estaño |
| 170407 | Metales mezclados |

| | |
|--------|---|
| 170409 | Residuos metálicos contaminados con sustancias peligrosas |
| 170410 | Cables que contienen hidrocarburos, alquitrán de hulla y otras sustancias peligrosas |
| 170411 | Cables distintos de los especificados en el código 17 04 10 |
| 170503 | Tierra y piedras que contienen sustancias peligrosas |
| 170504 | Tierra y piedras distintas de las especificadas en las especificadas 17 05 03 |
| 170505 | Lodos de drenaje que contienen sustancias peligrosas |
| 170506 | Lodos de drenaje distintos de los especificados en el código 17 05 05 |
| 170507 | Balasto de vías férreas que contiene sustancias peligrosas |
| 170508 | Balasto de vías férreas distinto del especificado en el código 17 05 07 |
| 170601 | Materiales de aislamiento que contienen amianto |
| 170603 | Otros materiales de aislamiento que consisten en sustancias peligrosas o las contienen. Por ejemplo: fibras cerámicas |
| 170604 | Materiales de aislamiento distintos de los especificados en los códigos 17 06 01 y 17 06 03 |
| 170605 | Materiales de construcción que contienen amianto |
| 170801 | Materiales de construcción a base de yeso contaminados con sustancias peligrosas |
| 170802 | Materiales de construcción a base de yeso distintos de los especificados en el código 17 08 01 |
| 170901 | Residuos de construcción y demolición que contienen mercurio |
| 170902 | Residuos de construcción y demolición que contienen PCB (por ejemplo, sellantes que contienen PCB, revestimientos de suelo a base de resinas que contienen PCB, acristalamientos dobles que contienen PCB, condensadores que contienen PCB) |
| 170903 | Otros residuos de construcción y demolición (incluidos los residuos mezclados) que contienen sustancias peligrosas |

| | |
|--------|--|
| 170904 | Residuos mezclados de construcción y demolición distintos de los especificados en los códigos 17 09 01, 17 09 02 y 17 09 03 |
| 180101 | Objetos cortantes y punzantes (excepto el código 18 01 03) |
| 180102 | Restos anatómicos y órganos, incluidos bolsas y bancos de sangre (excepto el código 18 01 03) |
| 180103 | Residuos cuya recogida y eliminación son objeto de requisitos especiales para prevenir infecciones |
| 180104 | Residuos cuya recogida y eliminación no son objeto de requisitos especiales para prevenir infecciones (por ejemplo, vendajes, vaciados de yeso, ropa blanca, ropa desechable, pañales) |
| 180106 | Productos químicos que consisten en sustancias peligrosas o contienen dichas sustancias |
| 180107 | Productos químicos distintos de los especificados en el código 18 01 06 |
| 180108 | Medicamentos citotóxicos y citostáticos |
| 180109 | Medicamentos distintos de los especificados en el código 18 01 08 |
| 180110 | Residuos de amalgamas procedentes de cuidados dentales |
| 180201 | Objetos cortantes y punzantes (excepto el código 18 02 02) |
| 180202 | Residuos cuya recogida y eliminación son objeto de requisitos especiales para prevenir infecciones |
| 180203 | Residuos cuya recogida y eliminación no son objeto de requisitos especiales para prevenir infecciones |
| 180205 | Productos químicos que consisten en, o contienen, sustancias peligrosas |
| 180206 | Productos químicos distintos de los especificados en el código 18 02 05 |
| 180207 | Medicamentos citotóxicos y citostáticos |
| 180208 | Medicamentos distintos de los especificados en el código 18 02 07 |
| 190102 | Materiales féreos separados de la ceniza de fondo de horno |
| 190105 | Torta de filtración del tratamiento de gases |

| | |
|--------|---|
| 190106 | Residuos líquidos acuosos del tratamiento de gases y otros residuos líquidos acuosos. Por ejemplo: aguas contaminadas |
| 190107 | Residuos sólidos del tratamiento de gases |
| 190110 | Carbón activo usado procedente del tratamiento de gases de combustión |
| 190111 | Cenizas de fondo de horno y escorias que contienen sustancias peligrosas |
| 190112 | Cenizas de fondo de horno y escorias distintas de las especificadas en el código 19 01 11 |
| 190113 | Cenizas volantes que contienen sustancias peligrosas |
| 190114 | Cenizas volantes distintas de las especificadas en el código 19 01 13 |
| 190115 | Polvo de caldera que contiene sustancias peligrosas |
| 190116 | Polvo de caldera distinto del especificado en el código 19 01 15 |
| 190117 | Residuos de pirólisis que contienen sustancias peligrosas |
| 190118 | Residuos de pirólisis distintos de los especificados en el código 19 01 17 |
| 190119 | Arenas de lechos fluidizados |
| 190199 | Residuos no especificados en otra categoría |
| 190203 | Residuos mezclados previamente, compuestos exclusivamente por residuos no peligrosos |
| 190204 | Residuos mezclados previamente, compuestos por al menos un residuo peligroso |
| 190205 | Lodos de tratamientos físico-químicos que contienen sustancias peligrosas |
| 190206 | Lodos de tratamientos físico-químicos, distintos de los especificados en el código 190205* |
| 190207 | Aceite y concentrados procedentes del proceso de separación |
| 190208 | Residuos combustibles líquidos que contienen sustancias peligrosas |
| 190209 | Residuos combustibles sólidos que contienen sustancias peligrosas |

| | |
|--------|---|
| 190210 | Aceites no peligrosos |
| 190211 | Otros residuos que contienen sustancias peligrosas |
| 190299 | Residuos no especificados en otra categoría |
| 190304 | Residuos peligrosos, parcialmente estabilizados, distintos de los especificados en el código 19 03 08 |
| 190305 | Residuos estabilizados distintos de los especificados en el código 19 03 04 |
| 190306 | Residuos peligrosos solidificados |
| 190307 | Residuos solidificados distintos de los especificados en el código 19 03 06 |
| 190308 | Mercurio parcialmente estabilizado |
| 190401 | Residuos vitrificados» |
| 190402 | Cenizas volantes y otros residuos del tratamiento de gases de combustión |
| 190403 | Fase sólida no vitrificada |
| 190404 | Residuos líquidos acuosos del templado de residuos vitrificados |
| 190501 | Fracción no compostada de residuos municipales y asimilados |
| 190502 | Fracción no compostada de residuos de procedencia animal o vegetal |
| 190503 | Compost fuera de especificación |
| 190599 | Residuos no especificados en otra categoría |
| 190603 | Licor del tratamiento anaeróbico de residuos municipales |
| 190604 | Lodos de digestión del tratamiento anaeróbico de residuos municipales |
| 190605 | Licor del tratamiento anaeróbico de residuos animales y vegetales |
| 190606 | Lodos de digestión del tratamiento anaeróbico de residuos animales y vegetales |
| 190699 | Residuos no especificados en otra categoría |
| 190702 | Lixiviados de vertedero que contienen sustancias peligrosas |

| | |
|--------|--|
| 190703 | Lixiviados de vertedero distintos de los especificados en el código 19 07 02 |
| 190801 | Residuos de cribado |
| 190802 | Residuos de desarenado |
| 190805 | Lodos del tratamiento de aguas residuales urbanas |
| 190806 | Resinas intercambiadoras de iones saturadas o usadas |
| 190807 | Soluciones y lodos de la regeneración de intercambiadores de iones |
| 190808 | Residuos procedentes de sistemas de membranas que contienen metales pesados |
| 190809 | Mezclas de grasas y aceites procedentes de la separación de agua/sustancias aceitosas que contienen solamente aceites y grasas comestibles |
| 190810 | Mezclas de grasas y aceites procedentes de la separación de agua/sustancias aceitosas distintas de las especificadas en el código 19 08 09 |
| 190811 | Lodos que contienen sustancias peligrosas procedentes del tratamiento biológico de aguas residuales industriales |
| 190812 | Lodos procedentes del tratamiento biológico de aguas residuales industriales distintos de los especificados en el código 19 08 11 |
| 190813 | Lodos que contienen sustancias peligrosas procedentes de otros tratamientos de aguas residuales industriales |
| 190814 | Lodos procedentes de otros tratamientos de aguas residuales industriales, distintos de los especificados en el código 19 08 13 |
| 190899 | Residuos no especificados en otra categoría |
| 190901 | Residuos sólidos de la filtración primaria y cribado |
| 190902 | Lodos de la clarificación del agua |
| 190903 | Lodos de descarbonatación |
| 190904 | Carbón activo usado |
| 190905 | Resinas intercambiadoras de iones saturadas o usadas |
| 190906 | Soluciones y lodos de la regeneración de intercambiadores de iones |

| | |
|--------|---|
| 190999 | Residuos no especificados en otra categoría |
| 191001 | Residuos de hierro y acero |
| 191002 | Residuos no férreos |
| 191003 | Fracciones ligeras de fragmentación (fluff-light) y polvo que contienen fracciones peligrosas. Por ejemplo: polvos de filtros |
| 191004 | Fracciones ligeras de fragmentación (fluff-light) y polvo distintas de las especificadas en el código 191003* |
| 191005 | Otras fracciones que contienen sustancias peligrosas |
| 191006 | Otras fracciones distintas de las especificadas en el código 191005 |
| 191101 | Arcillas de filtración usadas |
| 191102 | Alquitranes ácidos |
| 191103 | Residuos de líquidos acuosos |
| 191104 | Residuos de la limpieza de combustibles con bases |
| 191105 | Lodos del tratamiento in situ de efluentes que contienen sustancias peligrosas |
| 191106 | Lodos del tratamiento in situ de efluentes, distintos de los especificados en el código 19 11 05 |
| 191107 | Residuos de la depuración de gases de combustión |
| 191199 | Residuos no especificados en otra categoría |
| 191201 | Papel y cartón |
| 191202 | Metales férreos |
| 191203 | Metales no férreos |
| 191204 | Plásticos no bromados |
| 191205 | Vidrio |
| 191206 | Madera que contiene sustancias peligrosas |
| 191207 | Madera distinta de la especificada en el código 191206* |
| 191208 | Materias textiles |
| 191209 | Minerales. Por ejemplo: hormigón |

| | |
|--------|---|
| 191210 | Pellets, polvo y otros formatos procedentes de la espuma de poliuretano sin contenido de gas refrigerante |
| 191211 | Otros residuos (incluidas mezclas de materiales) procedentes del tratamiento mecánico de residuos que contienen sustancias peligrosas. Por ejemplo: espumas de poliuretano sin extraer el gas, vidrio procedente de la aspiración en la máquina de corte en la separación del vidrio de pantalla, vidrio de cono, revestimiento fluorescente, polvo con contenido en mercurio y fósforo, etc. |
| 191212 | Otros residuos (incluidas mezclas de materiales) procedentes del tratamiento mecánico de residuos, distintos a los especificados en el código 191211* |
| 191301 | Residuos sólidos de la recuperación de suelos que contienen sustancias peligrosas |
| 191302 | Residuos sólidos de la recuperación de suelos distintos de los especificados en el código 19 13 01 |
| 191303 | Lodos de la recuperación de suelos que contienen sustancias peligrosas |
| 191304 | Lodos de la recuperación de suelos distintos de los especificados en el código 19 13 03 |
| 191305 | Lodos de la recuperación de aguas subterráneas que contienen sustancias peligrosas |
| 191306 | Lodos de la recuperación de aguas subterráneas distintos de los especificados en el código 19 13 05 |
| 191307 | Residuos líquidos acuosos y concentrados acuosos, procedentes de la recuperación de aguas subterráneas, que contienen sustancias peligrosas, |
| 191308 | Residuos de líquidos acuosos y concentrados acuosos procedentes de la recuperación de aguas subterráneas, distintos de los especificados en el código 19 13 07 |
| 200101 | Papel y cartón |
| 200102 | Vidrio |
| 200108 | Residuos biodegradables de cocinas y restaurantes |
| 200110 | Ropa |
| 200111 | Materias textiles |
| 200113 | Disolventes |
| 200114 | Ácidos |

| | |
|--------|---|
| 200115 | Álcalis |
| 200117 | Productos fotoquímicos |
| 200119 | Plaguicidas |
| 200121 | Tubos fluorescentes y otros residuos que contienen mercurio. Por ejemplo: pantallas LCD, tubos fluorescentes, lámparas de descarga, relés de mercurio, etc. |
| 200123 | Equipos desechados que contienen clorofluorocarburos |
| 200125 | Aceites y grasas comestibles |
| 200126 | Aceites y grasas distintos de los especificados en el código 20 01 25 |
| 200127 | Pinturas, tintas, adhesivos y resinas que contienen sustancias peligrosas |
| 200128 | Pinturas, tintas, adhesivos y resinas distintos de los especificados en el código 20 01 27 |
| 200129 | Detergentes que contienen sustancias peligrosas |
| 200130 | Detergentes distintos de los especificados en el código 20 01 29 |
| 200131 | Medicamentos citotóxicos y citostáticos |
| 200132 | Medicamentos distintos de los especificados en el código 20 01 31 |
| 200133 | Baterías y acumuladores especificados en los códigos 160601, 160602 o 160603 y baterías y acumuladores sin clasificar que contienen esas baterías. |
| 200134 | Baterías y acumuladores distintos de los especificados en el código 200133* |
| 200135 | Equipos eléctricos y electrónicos desechados, distintos de los especificados en los códigos 20 01 21 y 20 01 23, que contienen componentes peligrosos |
| 200136 | Equipos eléctricos y electrónicos desechados distintos de los especificados en los códigos 20 01 21, 20 01 23 y 20 01 35 |
| 200137 | Madera que contiene sustancias peligrosas |
| 200138 | Madera distinta de la especificada en el código 20 01 37 |
| 200139 | Plásticos |

| | |
|--------|--|
| 200140 | Metales |
| 200141 | Residuos del deshollinado de chimeneas |
| 200142 | Acumuladores, pilas o baterías en cuya composición se encuentre el litio en cualquiera de sus formas, tales como las pilas de litio o los acumuladores ion-litio. |
| 200143 | acumuladores, pilas o baterías en cuya composición se encuentre el níquel en cualquiera de sus formas, tales como los acumuladores de níquel metal hidruro (Ni-MH). Se excluyen de este código los acumuladores y baterías de níquel-cadmio. |
| 200144 | Acumuladores, pilas o baterías en cuya composición se encuentren otras sustancias peligrosas. |
| 200199 | Otras fracciones no especificadas en otra categoría |
| 200201 | Papel y cartón |
| 200202 | Tierra y piedras |
| 200203 | Otros residuos no biodegradables |
| 200301 | Mezclas de residuos municipales |
| 200302 | Residuos de mercados |
| 200303 | Residuos de limpieza viaria |
| 200304 | Lodos de fosas sépticas |
| 200306 | Residuos de la limpieza de alcantarillas |
| 200307 | Residuos voluminosos |
| 200399 | Residuos municipales no especificados en otra categoría. |

9.13 Códigos LER extendidos

Códigos LER de 8 dígitos.

| Código LER extendido | Descripción |
|----------------------|--|
| 16010410 | Automóviles al final de su vida útil |
| 16010420 | Vehículos al final de su vida útil no incluidos en el LER 16 01 04* 10 |
| 16010430 | Medio de transporte circula sobre raíles al final de su vida útil |
| 16010440 | Embarcaciones al final de su vida útil |

| | |
|----------|--|
| 16010450 | Aeronaves al final de su vida útil |
| 16010490 | Otros medios de transporte autopropulsados (que se muevan por sus propios medios.). |
| 16021041 | Grandes aparatos. Con una dimensión exterior superior a 50cm. Con componentes peligrosos. Profesional |
| 16021111 | Grandes electrodomésticos con intercambio de temperatura con CFC, HCFC, HCNH3. Profesional |
| 16021112 | Grandes electrodomésticos. Aire acondicionado. Profesional |
| 16021141 | Grandes aparatos desechados que contienen CFC, HCFC, HFC, HC. Profesional |
| 16021241 | Grandes aparatos. Con una dimensión exterior superior a 50cm. Con componentes peligrosos. Profesional |
| 16021251 | Pequeños aparatos, sin ninguna dimensión exterior superior a 50cm. Con componentes peligrosos y pilas incorporadas. Profesional |
| 16021300 | Aparatos desechados que contienen componentes peligrosos distintos a los especificados en los códigos 16029 a 160212, excluidos del ámbito de aplicación del RD 110/2015 |
| 16021313 | Grandes electrodomésticos con aceite en circuitos o condensadores. Profesional |
| 16021321 | Monitores y pantallas CRT. Profesional |
| 16021322 | Equipos de informática y comunicaciones. Monitores y pantallas: No CRT, no LED |
| 16021341 | Grandes aparatos. Con una dimensión exterior superior a 50cm. Con componentes peligrosos. Profesional |
| 16021351 | Pequeños aparatos. Sin ninguna dimensión exterior superior a 50cm. Con componentes peligrosos y pilas incorporadas. Profesional. |
| 16021361 | Aparatos de informática y telecomunicaciones pequeños con componentes peligrosos. Profesional |
| 16021373 | Paneles solares grandes (con una dimensión exterior superior a 50cm Paneles fotovoltaicos. Profesional |
| 16021423 | Otros monitores y pantallas LED. Profesional |
| 16021432 | Aparatos de alumbrado, lámparas LED. Profesional |

| | |
|----------|---|
| 16021442 | Grandes aparatos con una dimensión exterior superior a 50cm. Resto. Profesional |
| 16021452 | Pequeños aparatos. Sin ninguna dimensión exterior superior a 50cm. Resto. Profesional |
| 16021462 | Aparatos de informática y telecomunicaciones pequeños sin componentes peligrosos. Profesional |
| 16021471 | Paneles solares grandes (con una dimensión exterior superior a 50cm Paneles fotovoltaicos no peligrosos de silicio. Profesional |
| 16021472 | Paneles solares grandes (con una dimensión exterior superior a 50cm Otros paneles fotovoltaicos no peligrosos. Profesional |
| 20012100 | Residuos domésticos que contienen mercurio excluidos del ámbito de aplicación del RD 110/2015. |
| 20012131 | Lámparas de descarga no LED. Lámparas Fluorescentes Doméstico y Profesional |
| 20012311 | Grandes electrodomésticos con intercambio de temperatura con CFC, HCFC, HC NH3. Domésticos |
| 20012312 | Grandes electrodomésticos. Aire acondicionado. Doméstico |
| 20012341 | Grandes aparatos desechados que contienen CFC, HCFC, HFC, HC. Doméstico. |
| 20013513 | Grandes electrodomésticos con aceite en circuitos o condensadores. Doméstico |
| 20013521 | Monitores y pantallas CRT. Doméstico |
| 20013522 | Monitores y pantallas no CRT no LED Doméstico. |
| 20013541 | Grandes aparatos incluidos los equipos de informática y telecomunicaciones. Con dimensión exterior superior a 50cm. Con componentes peligrosos. Doméstico |
| 20013551 | Pequeños aparatos. Sin ninguna dimensión exterior superior a 50cm. Con componentes peligrosos y pilas incorporadas Doméstico |
| 20013561 | Aparatos de informática y telecomunicaciones pequeños con componentes peligrosos. Doméstico |
| 20013623 | Monitores y pantallas LD. Doméstico |
| 20013632 | Lámparas LED. Doméstico. |
| 20013642 | Grandes aparatos. Con una dimensión exterior superior a 50 cm. Resto. Doméstico |

| | |
|----------|---|
| 20013652 | Pequeños aparatos. Sin ninguna dimensión exterior superior a 50cm.Resto. Doméstico |
| 20013662 | Aparatos de informática y telecomunicaciones pequeños sin componentes peligrosos. Doméstico |

9.14 Tipos de productos

Códigos CPA: clasificación estadística de productos por actividades.

| Código CPA | Descripción |
|------------|--|
| 011111 | Trigo duro |
| 011112 | Trigo, excepto el trigo duro |
| 011120 | Maíz |
| 011131 | Cebada |
| 011132 | Centeno |
| 011133 | Avena |
| 011141 | Sorgo |
| 011142 | Mijo |
| 011143 | Triticale |
| 011149 | Otros cereales |
| 011150 | Paja y forraje |
| 011161 | Judías verdes |
| 011162 | Guisantes verdes |
| 011169 | Otras legumbres verdes |
| 011171 | Judías secas |
| 011172 | Habas secas |
| 011173 | Garbanzos secos |
| 011174 | Lentejas secas |
| 011175 | Guisantes secos |
| 011176 | Caupís |
| 011177 | Guisantes (arvejas, chícharos) de palo, gandú o gandul |

| | |
|--------|---|
| 011179 | Legumbres secas (leguminosas en grano) n.c.o.p. |
| 011181 | Habas de soja |
| 011182 | Cacahuets con cáscara |
| 011191 | Semillas de lino |
| 011192 | Semillas de mostaza |
| 011193 | Semillas de nabina y colza |
| 011194 | Semillas de sésamo |
| 011195 | Semillas de girasol |
| 011196 | Semillas de ricino |
| 011199 | Otras semillas oleaginosas n.c.o.p. |
| 011210 | Arroz descascarillado |
| 011311 | Espárragos |
| 011312 | Coles y repollos |
| 011313 | Coliflores y brécoles |
| 011314 | Lechugas |
| 011315 | Endivias |
| 011316 | Espinacas |
| 011317 | Alcachofas |
| 011319 | Otras hortalizas con hojas y tallos |
| 011321 | Sandías |
| 011329 | Otras cucurbitáceas |
| 011331 | Guindillas y pimientos, no secos (solo del género Capsicum) |
| 011332 | Pepinos y pepinillos |
| 011333 | Berenjenas |
| 011334 | Tomates |
| 011339 | Otras hortalizas de fruto n.c.o.p. |
| 011341 | Zanahorias y nabos |
| 011342 | Ajos |

| | |
|--------|---|
| 011343 | Cebollas |
| 011344 | Puerros y otras hortalizas aliáceas |
| 011349 | Otras raíces, bulbos y tubérculos (pobres en fécula o inulina) |
| 011351 | Patatas |
| 011352 | Boniatos |
| 011353 | Mandioca |
| 011354 | Taro |
| 011359 | Otras raíces y tubérculos ricos en fécula o inulina |
| 011360 | Semillas de legumbres y hortalizas, excepto de remolacha |
| 011371 | Remolacha azucarera |
| 011372 | Semilla de remolacha azucarera |
| 011380 | Setas y trufas |
| 011390 | Hortalizas frescas n.c.o.p. |
| 011410 | Caña de azúcar |
| 011510 | Tabaco sin elaborar |
| 011611 | Algodón, desmotado o sin desmotar |
| 011612 | Yute, kenaf y otras fibras textiles del líber, en bruto o enriados (excepto lino, cáñamo y ramio) |
| 011619 | Lino, cáñamo y plantas para fibras textiles en bruto n.c.o.p. |
| 011910 | Plantas forrajeras |
| 011921 | Flores cortadas y capullos |
| 011922 | Semillas de flores |
| 011931 | Semillas de remolacha (excepto de remolacha azucarera) y de plantas forrajeras |
| 011939 | Materias primas vegetales n.c.o.p. |
| 012111 | Uvas de mesa |
| 012112 | Otros tipos de uvas frescas |
| 012211 | Aguacates |
| 012212 | Bananas, plátanos y similares |
| 012213 | Dátiles |

| | |
|--------|--|
| 012214 | Higos |
| 012219 | Otros frutos tropicales y subtropicales |
| 012311 | Pomelos y toronjas |
| 012312 | Limonos y limas |
| 012313 | Naranjas |
| 012314 | Tangerinas, mandarinas y clementinas |
| 012319 | Otros cítricos |
| 012410 | Manzanas |
| 012421 | Peras |
| 012422 | Membrillos |
| 012423 | Albaricoques |
| 012424 | Cerezas |
| 012425 | Melocotones |
| 012426 | Nectarinas |
| 012427 | Ciruelas |
| 012428 | Endrinas |
| 012429 | Otras frutas con hueso y pepitas n.c.o.p. |
| 012511 | Kiwis |
| 012512 | Frambuesas |
| 012513 | Fresas |
| 012519 | Otras bayas y frutos del género Vaccinium n.c.o.p. |
| 012520 | Semillas de frutos |
| 012531 | Almendras |
| 012532 | Castañas |
| 012533 | Avellanas |
| 012534 | Pistachos |
| 012535 | Nueces |
| 012539 | Otros frutos secos (excepto silvestres, cacahuets y cocos) |

| | |
|--------|--|
| 012590 | Otros frutos de árboles y arbustos n.c.o.p. |
| 012611 | Aceitunas de mesa |
| 012612 | Aceitunas destinadas a la producción de aceite |
| 012620 | Cocos |
| 012690 | Otros frutos de oleaginosas |
| 012711 | Café en grano sin tostar |
| 012712 | Hojas de té |
| 012713 | Hojas de yerba mate |
| 012714 | Cacao en grano |
| 012811 | Pimienta (Piper spp.) en bruto |
| 012812 | Guindillas y pimientos secos (Capsicum spp.) en bruto |
| 012813 | Nuez moscada, macis y cardamomo en bruto |
| 012814 | Anís, anís estrellado, cilantro, comino, alcaravea, hinojo y bayas de enebro en bruto |
| 012815 | Canela en bruto |
| 012816 | Clavos (enteros) en bruto |
| 012817 | Jengibre seco en bruto |
| 012818 | Vainilla en bruto |
| 012819 | Otras especias sin elaborar |
| 012820 | Conos de lúpulo |
| 012830 | Plantas utilizadas principalmente en perfumería y farmacia, o para fabricar insecticidas o fungicidas o con fines análogos |
| 012910 | Caucho natural |
| 012920 | Árboles de navidad, cortados |
| 012930 | Materias vegetales del tipo utilizado principalmente en cestería, como material de relleno o para teñir o curtir |
| 013010 | Simientes y plántones: plantas vivas, bulbos, tubérculos y raíces, esquejes e injertos; micelios |
| 014110 | Bovinos para la producción de leche |
| 014120 | Leche de vaca sin tratar |
| 014211 | Otros bovinos y búfalos (excepto terneros) vivos |

| | |
|--------|---|
| 014212 | Terneros vivos de bovinos y búfalos |
| 014220 | Semen de bovinos y búfalos |
| 014311 | Caballos vivos |
| 014312 | Asnos, mulos y burdéganos vivos |
| 014410 | Camellos y camélidos vivos |
| 014511 | Ganado ovino vivo |
| 014512 | Ganado caprino vivo |
| 014521 | Leche de oveja sin tratar |
| 014522 | Leche de cabra sin tratar |
| 014530 | Lana esquilada de oveja y de cabra, lana suarda, incluida la lana lavada |
| 014610 | Ganado porcino vivo |
| 014711 | Pollos vivos |
| 014712 | Pavos vivos |
| 014713 | Ocas vivas |
| 014714 | Patos y faisanes vivos |
| 014721 | Huevos de gallina frescos con cáscara |
| 014722 | Huevos de otras aves frescos con cáscara |
| 014723 | Huevos para incubar |
| 014724 | Huevos de otras aves de corral, para incubar |
| 014911 | Conejos domésticos vivos |
| 014912 | Aves de cría vivas n.c.o.p. |
| 014913 | Reptiles de cría vivos (incluidas serpientes y tortugas) |
| 014919 | Otros animales de cría vivos n.c.o.p. |
| 014921 | Miel natural |
| 014922 | Leche sin tratar n.c.o.p. |
| 014923 | Caracoles frescos, refrigerados, congelados, secos, salados o en salmuera (excepto caracoles marinos) |
| 014924 | Productos comestibles procedentes de animales de granja n.c.o.p. |
| 014925 | Capullos de gusanos de seda destinados al devanado |

| | |
|--------|--|
| 014926 | Cera de insectos y blanco de cachalote, incluso refinados o coloreados |
| 014927 | Embriones de animales destinados a la reproducción |
| 014928 | Productos no comestibles procedentes de animales de granja n.c.o.p. |
| 014931 | Pieles finas sin curtir, excepto de cordero |
| 014932 | Pieles finas sin curtir de cordero |
| 014939 | Pieles sin curtir de animales n.c.o.p. (frescas o conservadas, pero sin preparar de otro modo) |
| 016110 | Servicios de apoyo a la agricultura |
| 016210 | Servicios de apoyo a la ganadería |
| 016310 | Servicios de apoyo posterior a la cosecha |
| 016410 | Servicios de tratamiento de semillas para reproducción |
| 017010 | Servicios relativos a la caza y captura de animales |
| 021011 | Árboles forestales vivos |
| 021012 | Semillas forestales |
| 021020 | Servicios de viveros forestales |
| 021030 | Árboles forestales |
| 022011 | Troncos de coníferas |
| 022012 | Troncos, excepto de coníferas y maderas tropicales |
| 022013 | Troncos de maderas tropicales |
| 022014 | Leña de coníferas |
| 022015 | Leña, excepto de coníferas |
| 023011 | Balata, gutapercha, guayule, chicle y gomas naturales análogas |
| 023012 | Goma laca, bálsamos y otras gomas y resinas naturales |
| 023020 | Corcho natural en bruto o simplemente preparado |
| 023030 | Partes de plantas, hierbas, musgo y líquenes destinados a fines ornamentales |
| 023040 | Productos silvestres comestibles |
| 024010 | Servicios de apoyo a la silvicultura |
| 030011 | Peces ornamentales, silvestres |
| 030012 | Peces ornamentales, de cría |

| | |
|--------|--|
| 030013 | Otros peces vivos, silvestres, no aptos para el consumo humano, incluidas las semillas y piensos para la acuicultura |
| 030014 | Otros peces vivos, de cría, no aptos para el consumo humano, incluidas las semillas y piensos para la acuicultura |
| 030021 | Peces vivos, frescos o refrigerados, aptos para el consumo humano, marinos, excepto de cría |
| 030022 | Peces vivos, frescos o refrigerados, aptos para el consumo humano, fluviales, excepto de cría |
| 030023 | Peces vivos, frescos o refrigerados, aptos para el consumo humano, marinos, de cría |
| 030024 | Peces vivos, frescos o refrigerados, aptos para el consumo humano, fluviales, de cría |
| 030031 | Crustáceos no congelados, excepto de cría |
| 030032 | Crustáceos no congelados, de cría |
| 030041 | Ostras vivas, frescas o refrigeradas, excepto de cría |
| 030042 | Otros moluscos vivos, frescos o refrigerados, excepto de cría |
| 030043 | Ostras vivas, frescas o refrigeradas, de cría |
| 030044 | Otros moluscos vivos, frescos o refrigerados, de cría |
| 030045 | Otros invertebrados acuáticos vivos, frescos o refrigerados, de cría |
| 030046 | Otros invertebrados acuáticos vivos, frescos o refrigerados, excepto de cría |
| 030051 | Perlas naturales sin labrar |
| 030052 | Perlas cultivadas sin labrar |
| 030061 | Coral y productos similares, conchas de moluscos, crustáceos o equinodermos y jibión |
| 030062 | Esponjas naturales de origen animal |
| 030063 | Algas aptas para el consumo humano, silvestres |
| 030064 | Algas aptas para el consumo humano, de cría |
| 030065 | Algas no aptas para el consumo humano, silvestres |
| 030066 | Algas no aptas para el consumo humano, de cría |
| 030069 | Otras plantas y animales acuáticos y sus productos n.c.o.p. |
| 030071 | Servicios de apoyo a la pesca |
| 030072 | Servicios de apoyo a la acuicultura |
| 051010 | Hulla y antracita |
| 052010 | Lignito |

| | |
|--------|---|
| 061010 | Aceites crudos de petróleo o de minerales bituminosos |
| 061020 | Esquistos bituminosos y arenas alquitraníferas |
| 062010 | Gas natural, licuado o en estado gaseoso |
| 071010 | Minerales de hierro |
| 072110 | Minerales de uranio y torio |
| 072911 | Minerales de cobre y sus concentrados |
| 072912 | Minerales de níquel y sus concentrados |
| 072913 | Minerales de aluminio y sus concentrados |
| 072914 | Minerales de metales preciosos y sus concentrados |
| 072915 | Minerales de plomo, cinc, estaño y sus concentrados |
| 072919 | Otros minerales metálicos no féreos y sus concentrados n.c.o.p. |
| 081111 | Mármol y otros tipos de piedra calcárea ornamental o para la construcción |
| 081112 | Granito, arenisca y otros tipos de piedra ornamental o para la construcción |
| 081120 | Piedra caliza y yeso |
| 081130 | Creta y dolomita sin calcinar |
| 081140 | Pizarra |
| 081211 | Arenas naturales |
| 081212 | Gránulos, lascas y polvos; guijarros y grava |
| 081213 | Mezclas de escoria y otros residuos industriales semejantes, con o sin guijarros, grava y peder- nal, destinadas a la construcción |
| 081221 | Caolín y otras arcillas de caolín |
| 081222 | Otras arcillas, andalucita, cianita y silimanita; mullita; tierras de chamota o de dinas |
| 089111 | Fosfatos de calcio naturales o fosfatos aluminocálcicos naturales |
| 089112 | Piritas de hierro sin tostar; azufre en bruto o sin refinar |
| 089119 | Otros minerales para productos químicos y fertilizantes |
| 089210 | Turba |
| 089310 | Sal y cloruro de sodio puro; agua de mar |
| 089910 | Betunes y asfaltos naturales; asfaltitas y rocas asfálticas |

| | |
|--------|--|
| 089921 | Piedras preciosas y semipreciosas (excepto diamantes industriales), sin labrar o simplemente aserradas o desbastadas |
| 089922 | Diamantes industriales, en bruto o simplemente aserrados, exfoliados o desbastados; piedra pómez; esmeril; corindón natural, granate natural y otros abrasivos naturales |
| 089929 | Otros minerales |
| 091011 | Servicios de perforación para la extracción de petróleo y de gas natural |
| 091012 | Servicios de instalación, reparación y desmantelamiento de torres de perforación y servicios anexos relativos a la extracción de petróleo y gas natural |
| 091013 | Servicios de licuefacción y regasificación de gas natural para su transporte en la mina |
| 099011 | Servicios de apoyo a la extracción de hulla y antracita |
| 099019 | Servicios de apoyo a otras industrias extractivas n.c.o.p. |
| 101111 | Carne de bovino, fresca o refrigerada |
| 101112 | Carne de porcino, fresca o refrigerada |
| 101113 | Carne de ovino, fresca o refrigerada |
| 101114 | Carne de caprino, fresca o refrigerada |
| 101115 | Carne de caballo u otros equinos, fresca o refrigerada |
| 101120 | Despojos comestibles de bovino, porcino, ovino, caprino, caballos y otros equinos, frescos o refrigerados |
| 101131 | Carne de bovino, congelada |
| 101132 | Carne de porcino, congelada |
| 101133 | Carne de ovino, congelada |
| 101134 | Carne de caprino, congelada |
| 101135 | Carne de caballo y otros équidos, congelada |
| 101139 | Otras carnes y despojos comestibles, frescos, refrigerados o congelados |
| 101141 | Lana de matadero y lana suarda, incluida la lavada en vivo |
| 101142 | Cueros y pieles de bovino o equino en bruto, enteras |
| 101143 | Otros cueros y pieles de bovino o equino en bruto |
| 101144 | Cueros y pieles de oveja o cordero en bruto |
| 101145 | Cueros y pieles de cabra o cabritilla en bruto |
| 101150 | Grasas de bovino, ovino, caprino o porcino |
| 101160 | Despojos en bruto no comestibles |

| | |
|--------|---|
| 101199 | Operaciones de subcontratación que forman parte de la preparación de carne elaborada y en conserva |
| 101210 | Carne de aves de corral fresca o refrigerada |
| 101220 | Carne de aves de corral congelada |
| 101230 | Grasas de aves de corral |
| 101240 | Despojos comestibles de aves de corral |
| 101250 | Plumas y pieles de aves con plumas |
| 101299 | Operaciones de subcontratación que forman parte de la preparación de carne de aves de corral elaborada y en conserva |
| 101311 | Carne de porcino cortada, salada, seca o ahumada (tocino y jamón) |
| 101312 | Carne de bovino salada, seca o ahumada |
| 101313 | Otra carne y despojos de carne salados, en salmuera, secos o ahumados (excepto de porcino y bovino); harina y polvo comestibles, de carne o de despojos |
| 101314 | Embutidos y productos similares de carne, de despojos o de sangre |
| 101315 | Otro tipo de carne, despojos o sangre elaborados y en conserva |
| 101316 | Harinas y gránulos de carne no aptos para el consumo humano; chicharrones |
| 101391 | Cocción y otros servicios de preparación para producir productos cárnicos |
| 101399 | Operaciones de subcontratación que forman parte de la preparación de productos de carne de aves de corral |
| 102011 | Filetes y demás carne de pescado (incluso picada) frescos o refrigerados |
| 102012 | Hígados de pescado, huevas y lechas frescos o refrigerados |
| 102013 | Pescado congelado |
| 102014 | Filetes de pescado congelado |
| 102015 | Carne de pescado (incluso picada) congelada |
| 102016 | Hígados de pescado, huevas y lechas congelados |
| 102021 | Filetes de pescado, secos, salados o en salmuera, sin ahumar |
| 102022 | Hígados de pescado, huevas y lechas, aletas, cabezas, colas, vejigas natatorias y demás despojos comestibles de pescado, ahumados, salados o en salmuera; harina, polvo y aglomerados de pescado y pellets, comestibles |
| 102023 | Pescado seco, incluso salado o en salmuera |
| 102024 | Pescado ahumado, incluso en filetes |
| 102025 | Pescado elaborado o en conserva de otro modo, excepto en platos preparados |

| | |
|--------|---|
| 102026 | Caviar y sus sucedáneos |
| 102031 | Crustáceos congelados, secos, salados o en salmuera |
| 102032 | Moluscos congelados, secos, salados o en salmuera |
| 102033 | Otros invertebrados acuáticos y algas congelados, secos, salados o en salmuera |
| 102034 | Crustáceos, moluscos y otros invertebrados acuáticos, y algas, elaborados o conservados de otra manera |
| 102041 | Harinas, polvo y pellets, crustáceos, moluscos u otros invertebrados acuáticos, o algas, no aptos para el consumo humano |
| 102042 | Otros productos no comestibles de pescado, crustáceos, moluscos u otros invertebrados acuáticos o algas |
| 102091 | Ahumado y otros servicios de conservación y preparación para la elaboración de productos de pescado |
| 102099 | Operaciones de subcontratación que forman parte del proceso de la elaboración y conserva de pescados, crustáceos y moluscos |
| 103111 | Patatas congeladas |
| 103112 | Patatas desecadas, incluso en trozos o rodajas, pero sin otra preparación |
| 103113 | Harina, sémola, pasta y copos de patata |
| 103114 | Patatas elaboradas o en conserva |
| 103191 | Cocinado y otros servicios de elaboración de patatas y productos de patata |
| 103199 | Operaciones de subcontratación que forman parte de la preparación de patatas elaboradas y en conserva |
| 103211 | Zumo de tomate |
| 103212 | Zumo de naranja |
| 103213 | Zumo de toronja o pomelo |
| 103214 | Zumo de piña |
| 103215 | Zumo de uva |
| 103216 | Zumo de manzana |
| 103217 | Mezclas de zumos de frutas y hortalizas |
| 103219 | Otros zumos de frutas y hortalizas |
| 103299 | Operaciones de subcontratación que forman parte de la preparación de zumos de frutas y hortalizas |
| 103911 | Hortalizas congeladas |

| | |
|--------|---|
| 103912 | Hortalizas conservadas provisionalmente |
| 103913 | Hortalizas secas |
| 103914 | Frutas y hortalizas cortadas y empaquetadas |
| 103915 | Judías verdes conservadas sin utilizar ni vinagre ni ácido acético, excepto platos preparados de hortalizas |
| 103916 | Guisantes conservados sin utilizar ni vinagre ni ácido acético, excepto platos preparados de hortalizas |
| 103917 | Otras hortalizas (excepto patatas) conservadas sin utilizar ni vinagre ni ácido acético, excepto platos preparados de hortalizas |
| 103918 | Hortalizas (excepto patatas), frutos y demás partes comestibles de las plantas, preparados o conservados en vinagre o ácido acético |
| 103921 | Frutas y frutos secos congelados, crudos o cocinados |
| 103922 | Mermeladas, jaleas de frutas, purés y pastas de frutas o frutos secos |
| 103923 | Frutos secos, cacahuetes, tostados, salados o preparados de otra manera |
| 103924 | Frutas y frutos secos conservados provisionalmente, pero no para su consumo inmediato |
| 103925 | Cacahuetes y frutos secos, sin cáscara |
| 103929 | Las demás preparaciones o conservas de frutas y frutos secos, incluso desecados |
| 103930 | Materias, despojos y residuos vegetales y subproductos |
| 103991 | Cocinado y otros servicios de preparación para la conservación de frutas y verduras |
| 103999 | Operaciones de subcontratación que forman parte de la preparación de frutas y verduras preparadas y en conserva |
| 104111 | Estearina solar, aceite de manteca de cerdo, oleostearina, oleomargarina y aceite de sebo, sin emulsionar, mezclar ni preparar de otro modo |
| 104112 | Aceites y grasas de pescado o mamíferos marinos, y sus fracciones |
| 104119 | Otros aceites y grasas animales, y sus fracciones, refinadas o no refinadas, pero sin modificar químicamente |
| 104121 | Aceite de cacahuete sin refinar |
| 104122 | Aceite de oliva virgen |
| 104123 | Aceite de girasol sin refinar |
| 104124 | Aceite de nabo, colza o mostaza, sin refinar |
| 104125 | Aceite de palma sin refinar |
| 104129 | Otros aceites vegetales sin refinar |

| | |
|--------|---|
| 104130 | Línteres de algodón |
| 104141 | Tortas de semillas oleaginosas y otros residuos sólidos de materias grasas vegetales |
| 104142 | Harinas de semillas o frutos oleaginosos (excepto las de mostaza) |
| 104151 | Aceite de semillas de soja y sus fracciones, refinado pero sin modificar químicamente |
| 104152 | Aceite de cacahuete y sus fracciones, refinado pero sin modificar químicamente |
| 104153 | Aceite de oliva y sus fracciones, refinado pero sin modificar químicamente |
| 104154 | Aceite de girasol y sus fracciones, refinado pero sin modificar químicamente |
| 104155 | Aceite de algodón y sus fracciones, refinado pero sin modificar químicamente |
| 104156 | Aceite de nabo, colza y mostaza y sus fracciones, refinado pero sin modificar químicamente |
| 104157 | Aceite de palma y sus fracciones, refinado pero sin modificar químicamente |
| 104158 | Aceite de coco y sus fracciones, refinado pero sin modificar químicamente |
| 104159 | Otros aceites y sus fracciones, refinados pero sin modificar químicamente; grasas vegetales fijas y otros aceites refinados vegetales (excepto aceite de maíz) y sus fracciones n.c.o.p. sin modificar químicamente |
| 104160 | Aceites y grasas animales o vegetales y sus fracciones, hidrogenadas o esterificadas, pero sin otra preparación |
| 104171 | Ceras vegetales (excepto triglicéridos) |
| 104172 | Degrás; residuos resultantes del tratamiento de sustancias grasas o ceras animales o vegetales |
| 104199 | Operaciones de subcontratación que forman parte de la fabricación de aceites y grasas |
| 104210 | Margarina y grasas comestibles análogas |
| 104299 | Operaciones de subcontratación que forman parte de la preparación de margarina y grasas comestibles similares |
| 105111 | Leche líquida procesada |
| 105112 | Leche y nata (con un contenido de materia grasa superior al 6 %, sin concentrar ni edulcorar) |
| 105121 | Leche desnatada y nata en polvo |
| 105122 | Leche entera y nata en polvo |
| 105130 | Mantequilla y productos lácteos para untar |
| 105140 | Queso y cuajada |
| 105151 | Leche y nata concentradas o con adición de azúcar u otras sustancias edulcorantes, en estado distinto del sólido |
| 105152 | Yogur y otros tipos de leche o nata fermentadas o acidificadas |

| | |
|--------|---|
| 105153 | Caseína |
| 105154 | Lactosa y jarabe de lactosa |
| 105155 | Suero de leche |
| 105156 | Productos lácteos n.c.o.p. |
| 105199 | Operaciones de subcontratación que forman parte de la preparación de productos de la leche y el queso |
| 105210 | Helados y productos similares |
| 105299 | Operaciones de subcontratación que forman parte de la fabricación de helados |
| 106111 | Arroz descascarillado |
| 106112 | Arroz semimolido, molido o partido |
| 106121 | Harina de trigo y de morcajo o tranquillón |
| 106122 | Harina de otros cereales |
| 106123 | Harinas y sémolas vegetales |
| 106124 | Mezclas para la fabricación de productos de panadería |
| 106131 | Semolina y sémola de trigo |
| 106132 | Semolina, sémola y gránulos de cereales n.c.o.p. |
| 106133 | Cereales para el desayuno y otros productos de grano |
| 106140 | Salvado, moyuelos y otros residuos de la elaboración de cereales |
| 106199 | Operaciones de subcontratación que forman parte de la fabricación de productos de molinería |
| 106211 | Almidón; inulina; gluten de trigo; dextrinas y otros productos amiláceos modificados |
| 106212 | Tapioca y sucedáneos preparados con fécula en copos, granos y formas similares |
| 106213 | Glucosa y jarabe de glucosa; fructosa y jarabe de fructosa; azúcar invertido; azúcares y jarabes de azúcar n.c.o.p. |
| 106214 | Aceite de maíz |
| 106220 | Residuos de la industria del almidón y residuos similares |
| 106299 | Operaciones de subcontratación que forman parte de la fabricación del almidón y sus productos |
| 107111 | Pan fresco |
| 107112 | Productos frescos de panadería y pastelería |
| 107199 | Operaciones de subcontratación que forman parte de la fabricación de pan y productos frescos o congelados de panadería y pastelería |

| | |
|--------|--|
| 107211 | Pan crujiente, bizcochos, pan tostado y productos tostados similares |
| 107212 | Pan de jengibre y productos similares; galletas dulces; gofres y obleas |
| 107219 | Otros productos de panadería y pastelería secos o de larga duración |
| 107299 | Operaciones de subcontratación que forman parte de la fabricación de bizcochos y galletas; productos de panadería y pastelería de larga duración |
| 107311 | Macarrones, tallarines y pastas alimenticias similares |
| 107312 | Cuscús |
| 107399 | Operaciones de subcontratación que forman parte de la fabricación de macarrones, tallarines, cuscús y pastas alimenticias similares |
| 108111 | Azúcar de caña o de remolacha en estado sólido |
| 108112 | Azúcar refinada de caña o de remolacha y sacarosa químicamente pura, en estado sólido, sin aromatizantes colorantes añadidos |
| 108113 | Azúcar refinada de caña o de remolacha, con aromatizantes o colorantes; azúcar y jarabe de arce |
| 108114 | Melazas |
| 108120 | Pulpa de remolacha, bagazo y otros desechos de la industria azucarera |
| 108199 | Operaciones de subcontratación que forman parte de la fabricación del azúcar |
| 108211 | Pasta de cacao, incluso desgrasada |
| 108212 | Manteca, grasa y aceite de cacao |
| 108213 | Cacao en polvo sin azúcar ni otros edulcorantes |
| 108214 | Cacao en polvo azucarado o edulcorado de otro modo |
| 108221 | Chocolate y preparados alimenticios que contengan cacao (excepto cacao en polvo edulcorado), a granel |
| 108222 | Chocolate y preparados alimenticios que contengan cacao (excepto cacao en polvo edulcorado), excepto a granel |
| 108223 | Artículos de confitería sin cacao (incluido el llamado "chocolate blanco") |
| 108224 | Frutas, frutos secos, cáscaras de fruta y otras partes de plantas, conservados con azúcar |
| 108230 | Cáscaras de cacao, cascarillas, pieles y otros residuos del cacao |
| 108299 | Operaciones de subcontratación que forman parte de la fabricación de cacao, chocolate y artículos de confitería |
| 108311 | Café descafeinado o tostado |
| 108312 | Sucedáneos del café; extractos, esencias y concentrados de café o de sucedáneos del café; cáscaras y cascarillas de café |

| | |
|--------|--|
| 108313 | Té verde (sin fermentar), té negro (fermentado) y té parcialmente fermentado, envasados automáticamente, no superiores a 3 kg |
| 108314 | Extractos, esencias, concentrados y preparados de té o mate |
| 108315 | Infusiones de hierbas |
| 108399 | Operaciones de subcontratación que forman parte de la fabricación de café y té |
| 108411 | Vinagres y sucedáneos del vinagre obtenidos del ácido acético |
| 108412 | Salsas, condimentos y sazonadores mixtos; harina de mostaza o maicena y mostaza preparada |
| 108421 | Pimienta (<i>Piper spp.</i>) elaborada |
| 108422 | Guindillas y pimientos (<i>Capsicum spp.</i>) secos y elaborados |
| 108423 | Canela elaborada; otras especias elaboradas |
| 108430 | Sal de cocina |
| 108499 | Operaciones de subcontratación que forman parte de la preparación de salsas y condimentos |
| 108511 | Platos y comidas preparados a base de carne, despojos o sangre |
| 108512 | Platos y comidas preparados a base de pescado, crustáceos y moluscos |
| 108513 | Platos y comidas preparados a base de hortalizas |
| 108514 | Platos y comidas preparados a base de pasta |
| 108519 | Otros platos y comidas preparados |
| 108599 | Operaciones de subcontratación que forman parte de la fabricación de platos y comidas preparados |
| 108610 | Preparados alimenticios homogeneizados y alimentos dietéticos |
| 108699 | Operaciones de subcontratación que forman parte de la fabricación de preparados alimenticios homogeneizados y alimentos dietéticos |
| 108911 | Sopas y caldos y sus preparados |
| 108912 | Huevos sin cáscara y yemas de huevo frescos o en conserva; huevos con cáscara conservados o cocidos; albúmina de huevo |
| 108913 | Levaduras (vivas o muertas); otros microorganismos unicelulares muertos; levaduras artificiales |
| 108914 | Extractos y jugos de carne, pescado e invertebrados acuáticos |
| 108915 | Jugos y extractos vegetales; sustancias pécticas; mucílagos y otras sustancias espesantes |
| 108916 | Productos alimenticios perecederos preparados, como los bocadillos y la pizza fresca |
| 108917 | Suplementos alimenticios para consumo humano |
| 108919 | Productos alimenticios diversos n.c.o.p. |

| | |
|--------|--|
| 108999 | Operaciones de subcontratación que forman parte de la fabricación de productos alimenticios n.c.o.p. |
| 109110 | Productos para la alimentación de animales de granja (excepto harina y gránulos de alfalfa) |
| 109120 | Harina y gránulos de alfalfa |
| 109199 | Operaciones de subcontratación que forman parte de la fabricación de productos para la alimentación de animales de granja |
| 109210 | Productos para la alimentación de animales de compañía |
| 109299 | Operaciones de subcontratación que forman parte de la fabricación de productos para la alimentación de animales de compañía |
| 110110 | Bebidas alcohólicas destiladas |
| 110199 | Operaciones de subcontratación que forman parte de la fabricación de bebidas alcohólicas destiladas |
| 110211 | Vino espumoso de uva fresca |
| 110212 | Vino de uva fresca, excepto el espumoso; mosto |
| 110220 | Lías o heces de vino; tártaro bruto |
| 110299 | Operaciones de subcontratación que forman parte de la fabricación de vinos de uva |
| 110310 | Otras bebidas fermentadas (por ejemplo: sidra, perada, aguamiel); bebidas mezcladas con contenido alcohólico |
| 110399 | Operaciones de subcontratación que forman parte de la fabricación de sidra y otras bebidas fermentadas a partir de frutas |
| 110410 | Vermú y otros vinos aromatizados de uvas frescas |
| 110499 | Operaciones de subcontratación que forman parte de la fabricación de otras bebidas no destiladas, procedentes de la fermentación |
| 110510 | Cerveza de malta (excepto heces de cervecería) |
| 110520 | Heces y desperdicios de cervecería o de destilería |
| 110599 | Operaciones de subcontratación que forman parte de la fabricación de cerveza |
| 110610 | Malta |
| 110699 | Operaciones de subcontratación que forman parte de la fabricación de malta |
| 110711 | Aguas minerales naturales y gaseosas, sin edulcorantes ni aromatizantes |
| 110719 | Otras bebidas no alcohólicas |
| 110799 | Operaciones de subcontratación que forman parte de la fabricación de aguas minerales y refrescos |
| 120011 | Cigarros, puros, puritos y cigarrillos de tabaco o sucedáneo de tabaco |

| | |
|--------|---|
| 120012 | Hojas de tabaco curado desvenadas/desnervadas |
| 120019 | Otros tabacos manufacturados y sucedáneos de tabaco; tabaco homogeneizado o reconstituido; extractos y esencias de tabaco |
| 120020 | Desperdicios de tabaco |
| 120099 | Operaciones de subcontratación que forman parte de la fabricación del tabaco |
| 131010 | Grasa de lana (incluida la lanolina) |
| 131021 | Seda cruda sin torcer |
| 131022 | Lana desgrasada o carbonizada, sin cardar ni peinar |
| 131023 | Borras de lana de animal de pelo fino |
| 131024 | Lana o pelo fino u ordinario de animal, cardado o peinado |
| 131025 | Algodón cardado o peinado |
| 131026 | Yute y otras fibras textiles (excepto lino, cáñamo y ramio) elaboradas, pero sin hilar |
| 131029 | Otras fibras textiles de origen vegetal elaboradas pero sin hilar |
| 131031 | Fibras sintéticas discontinuas, cardadas, peinadas o transformadas de otro modo para el hilado |
| 131032 | Fibras artificiales discontinuas, cardadas, peinadas o transformadas de otro modo para hilado |
| 131040 | Hilados de seda e hilados de desperdicios de seda |
| 131050 | Hilados de lana, incluso destinados al comercio minorista; hilados de pelo fino u ordinario de animal o de crin |
| 131061 | Hilados de algodón (excepto el hilo de coser) |
| 131062 | Hilo de coser de algodón |
| 131071 | Hilados de lino |
| 131072 | Hilados de yute o de otras fibras textiles de hilaza; hilados de otras fibras textiles de origen vegetal; hilados de papel |
| 131081 | Hilados de filamentos sintéticos o artificiales, torcidos o cableados (excepto el hilo de coser y los hilados de poliamidas, poliéster o rayón viscosa de alta tenacidad), no destinados al comercio minorista; hilados de filamentos sintéticos o artificiales (excepto el hilo de coser) destinados al comercio minorista |
| 131082 | Hilados de fibras sintéticas discontinuas, excepto el hilo de coser, con un contenido de estas fibras superior o igual al 85 % en peso |
| 131083 | Hilados de fibras sintéticas discontinuas, excepto el hilo de coser, con un contenido de estas fibras inferior al 85 % en peso |
| 131084 | Hilados de fibras artificiales discontinuas (excepto el hilo de coser) |
| 131085 | Hilos e hilados para costura de filamentos y fibras artificiales y sintéticos |

| | |
|--------|---|
| 131091 | Hilachas de lana o pelo fino u ordinario de animal |
| 131092 | Hilachas de lana y otros desperdicios de algodón |
| 131093 | Servicios de preparación de fibras textiles naturales |
| 131099 | Operaciones de subcontratación que forman parte de la fabricación de hilados textiles |
| 132011 | Tejidos de seda o de desperdicios de seda |
| 132012 | Tejidos de lana cardados o peinados de pelo de animal fino u ordinario o crin, |
| 132013 | Tejidos de lino |
| 132014 | Tejidos de yute y otras fibras textiles del líber (excepto lino, cáñamo y ramio) |
| 132019 | Tejidos de las demás fibras textiles vegetales; tejidos de hilados de papel |
| 132020 | Tejidos de algodón |
| 132031 | Tejidos de hilo de filamentos sintéticos y artificiales |
| 132032 | Tejidos de fibras discontinuas sintéticas |
| 132033 | Tejidos de fibras artificiales discontinuas |
| 132041 | Tejidos de terciopelo y felpa (excepto de rizo y tejidos estrechos) |
| 132042 | Tejidos de algodón de rizo y similares para toallas, excepto de tejidos estrechos |
| 132043 | Otros tejidos de rizo y similares para toallas |
| 132044 | Tejidos de gasa, excepto tejidos estrechos |
| 132045 | Tejidos de nudo, excepto alfombras |
| 132046 | Tejidos de fibra de vidrio, incluso tejidos estrechos |
| 132050 | Tejidos de pieles de imitación |
| 132099 | Operaciones de subcontratación que forman parte de la fabricación de tejidos |
| 133011 | Servicios de blanqueo y tinte de fibras e hilados |
| 133012 | Servicios de blanqueo de productos textiles,(incluso de prendas de vestir) |
| 133013 | Servicios de tinte de tejidos y productos textiles (incluso de prendas de vestir) |
| 133019 | Otros servicios de acabado de textiles y productos textiles, incluso de prendas de vestir |
| 139111 | Tejidos aterciopelados, de rizo, punto o ganchillo |
| 139119 | Otros tejidos de punto o ganchillo, incluso de pieles sintéticas tejidas |
| 139199 | Operaciones de subcontratación que forman parte de la fabricación de tejidos de punto o ganchillo |

| | |
|--------|--|
| 139211 | Mantas y mantas de viaje,excepto mantas eléctricas |
| 139212 | Ropa de cama |
| 139213 | Mantelería |
| 139214 | Toallas de baño y paños de cocina |
| 139215 | Visillos y cortinas; guardamalletas y doseles |
| 139216 | Artículos textiles de uso doméstico n.c.o.p.; juegos de tejidos e hilados para fabricar alfombras, tapices y artículos análogos |
| 139221 | Sacos y talegas para envasar |
| 139222 | Encerados, toldos contra el sol; velas para embarcaciones, tablas de vela o embarcaciones de tierra; tiendas y artículos de acampada, incluso colchones neumáticos |
| 139223 | Paracaídas (incluidos los paracaídas dirigibles), paracaídas giratorios y sus piezas correspondientes |
| 139224 | Cubrepiés, edredones, cojines, pufes, almohadas, sacos de dormir y artículos similares, con muelles, rellenos o guarnecidos interiormente con cualquier material, incluidos los de caucho o plástico celulares |
| 139229 | Otros artículos confeccionados con materias textiles, incluso arpilleras, paños, bayetas y otros trapos de limpieza, chalecos salvavidas y cinturones de seguridad |
| 139299 | Operaciones de subcontratación que forman parte de la fabricación de artículos confeccionados con materias textiles, excepto prendas de vestir |
| 139311 | Alfombras y otros revestimientos textiles para pisos, con nudos |
| 139312 | Alfombras y otros revestimientos textiles para pisos, tejidos sin bucles ni felpa |
| 139313 | Alfombras y otros revestimientos textiles para pisos, en bucles |
| 139319 | Otros tipos de alfombras y revestimientos textiles para pisos (incluidos los de fieltro) |
| 139399 | Operaciones de subcontratación que forman parte de la fabricación de moquetas |
| 139411 | Bramantes, cordeles, cuerdas y cordajes de yute u otras fibras textiles de hilaza |
| 139412 | Redes anudadas de bramantes, cordeles o cuerdas, redes confeccionadas con materias textiles; artículos de hilados, tiras n.c.o.p. |
| 139420 | Trapos, desperdicios de bramantes, cordeles, cuerdas y cordajes y artículos usados de materias textiles |
| 139499 | Operaciones de subcontratación que forman parte de la fabricación de cordeles, cuerdas, bramantes y redes |
| 139510 | Textiles no tejidos y artículos hechos con textiles no tejidos, excepto prendas de vestir |
| 139599 | Operaciones de subcontratación que forman parte de la fabricación de textiles y artículos no tejidos, excepto prendas de vestir |

| | |
|--------|--|
| 139611 | Hilados metálicos, incluso entorchados |
| 139612 | Tejidos de hilo de metal y tejidos de hilados metalizados n.c.o.p. |
| 139613 | Hilos y cuerdas de caucho recubiertos de materias textiles; hilados y tiras de materias textiles impregnados o recubiertos de caucho o plástico |
| 139614 | Tejidos impregnados, recubiertos o revestidos n.c.o.p. |
| 139615 | Napas tramadas para neumáticos fabricadas con hilados de alta tenacidad de nailon o de otras poliamidas, de poliéster o de rayón viscosa |
| 139616 | Productos y artículos textiles de uso técnico, incluso mechas, manguitos, mangueras, cintas o bandas transportadoras, gasas y telas para cerner y capachos |
| 139617 | Cintas; cintas sin trama unidas con un adhesivo ("bolducs"); pasamanería y artículos similares |
| 139699 | Operaciones de subcontratación que forman parte de la fabricación de artículos textiles técnicos e industriales |
| 139911 | Tules y mallas, excepto tejidos, de punto o de ganchillo; encajes en piezas, tiras o motivos decorativos |
| 139912 | Bordados de todas clases, en piezas, tiras o motivos |
| 139913 | Fieltro recubierto, revestido o laminado |
| 139914 | Fibras textiles de longitud inferior o igual a 5 mm (tundiznos), nudos y motas (botones) de materias textiles |
| 139915 | Hilados y tiras entorchadas; hilados de felpilla; hilados de felpilla rizada |
| 139916 | Productos textiles acolchados en pieza |
| 139919 | Otros textiles y productos textiles n.c.o.p. |
| 139999 | Operaciones de subcontratación que forman parte de la fabricación de productos textiles n.c.o.p. |
| 141110 | Artículos de cuero natural o regenerado |
| 141199 | Operaciones de subcontratación que forman parte de la confección de prendas de vestir de cuero |
| 141211 | Conjuntos, chaquetas y blazers, de trabajo para hombre |
| 141212 | Pantalones, monos, pantalones de peto y pantalones cortos de trabajo para hombre |
| 141221 | Conjuntos, chaquetas y blazers, de trabajo para mujer |
| 141222 | Pantalones, monos, pantalones de peto y pantalones cortos de trabajo para mujer |
| 141230 | Otros tipos de ropa de trabajo |
| 141299 | Operaciones de subcontratación que forman parte de la confección de ropa de trabajo |
| 141311 | Abrigos, chaquetones, capas, anoraks, cazadoras y artículos similares, de punto o de ganchillo, para hombre o niño |

| | |
|--------|---|
| 141312 | Trajes, conjuntos, chaquetas, blazers, pantalones, monos, pantalones de peto y pantalones cortos, de punto o de ganchillo, para hombre o niño |
| 141313 | Abrigos, chaquetones, capas, anoraks, cazadoras y artículos similares, de punto o de ganchillo, para mujer o niña |
| 141314 | Trajes sastre, conjuntos, chaquetas, blazers, vestidos, faldas, faldas pantalón, pantalones, pantalones con peto y pantalones cortos para mujer o niña |
| 141321 | Abrigos, impermeables, chaquetones, capas, ponchos, anoraks, cazadoras y artículos similares, excepto de punto o de ganchillo, para hombre o niño |
| 141322 | Trajes y conjuntos, excepto de punto o de ganchillo, para hombre o niño |
| 141323 | Chaquetas y blazers, excepto de punto o de ganchillo, para hombre o niño |
| 141324 | Pantalones, monos, pantalones de peto, calzones y pantalones cortos, excepto de punto o de ganchillo, para hombre o niño |
| 141331 | Abrigos, impermeables, chaquetones, capas, ponchos, anoraks, cazadoras y artículos similares, excepto de punto o de ganchillo, para mujer o niña |
| 141332 | Trajes y conjuntos, excepto de punto o de ganchillo, para mujer o niña |
| 141333 | Chaquetas y blazers, excepto de punto o de ganchillo, para mujer o niña |
| 141334 | Vestidos, faldas y faldas pantalón, excepto de punto o de ganchillo, para mujer o niña |
| 141335 | Pantalones, monos, pantalones de peto y pantalones cortos, excepto de punto o de ganchillo, para mujer o niña |
| 141340 | Ropa usada y otros artículos usados |
| 141399 | Operaciones de subcontratación que forman parte de la confección de prendas de vestir exteriores |
| 141411 | Camisas de punto para hombre o niño |
| 141412 | Calzoncillos, incluidos los largos y los slips, camisones, pijamas, albornoces de baño, batas de casa y artículos similares, de punto, para hombres o niños |
| 141413 | Camisas, blusas, blusas camiseras y polos, de punto, para mujer o niña |
| 141414 | Combinaciones, enaguas, bragas, panties, camisones, pijamas, batas de casa, saltos de cama, albornoces de baño y artículos similares, de punto, para mujer o niña |
| 141421 | Camisas, excepto de punto o de ganchillo, para hombre o niño |
| 141422 | Camisetas, calzones y calzoncillos, camisolas, pijamas y batas, excepto de punto o de ganchillo, para hombre o niño |
| 141423 | Blusas, camisas y polos, excepto de punto o de ganchillo, para mujer o niña |
| 141424 | Camisetas, combinaciones, enaguas, bragas, panties, camisones, pijamas, batas de casa, saltos de cama, albornoces de baño y artículos similares, excepto de punto o de ganchillo, para mujer o niña |

| | |
|--------|---|
| 141425 | Sostenes fajas, corsés, tirantes ligas y artículos similares, y sus partes, incluso de punto o de ganchillo |
| 141430 | Camisetas interiores y exteriores, de punto o de ganchillo |
| 141499 | Operaciones de subcontratación que forman parte de la confección de ropa interior |
| 141911 | Prendas y complementos de vestir para bebé, de punto o de ganchillo |
| 141912 | Chándales, trajes para esquiar, trajes de baño y otras prendas, de punto o de ganchillo |
| 141913 | Guantes y similares, de punto o de ganchillo |
| 141919 | Otros complementos de vestir confeccionados y partes de prendas o de complementos de vestir, de punto o de ganchillo |
| 141921 | Prendas y complementos para bebé, confeccionados con tejidos, excepto de punto o de ganchillo |
| 141922 | Chándales, trajes para esquiar y trajes de baño; otras prendas textiles, excepto de punto o de ganchillo |
| 141923 | Pañuelos, chales, bufandas, velos, corbatas, fulares, guantes y otros complementos de vestir confeccionados; partes de prendas o de complementos de vestir, confeccionados con tejidos, excepto de punto o de ganchillo, n.c.o.p. |
| 141931 | Complementos de vestir de cuero natural o artificial, excepto guantes de deporte |
| 141932 | Prendas confeccionadas con fieltros o con textiles no tejidos, tejidos impregnados o recubiertos |
| 141941 | Cascos sin ahormado ni perfilado del ala; platos y bandas de fieltro; cascos para sombreros, trenzados o fabricados por unión de bandas de cualquier material |
| 141942 | Sombreros y demás tocados, de fieltro, trenzados, fabricados por unión de bandas de cualquier material, de punto o de ganchillo, de encaje o de otros productos textiles en piezas; redes para el cabello |
| 141943 | Otros artículos de sombrerería, excepto de caucho o plástico, cascos de seguridad y sombreros o demás tocados de amianto; desudadores, forros, fundas, armaduras, viseras y barboquejos, para sombrerería |
| 141999 | Operaciones de subcontratación que forman parte de la confección de otras prendas de vestir y sus accesorios |
| 142010 | Prendas y complementos de vestir y otros artículos de peletería, excepto artículos de tocado |
| 142099 | Operaciones de subcontratación que forman parte de la fabricación de artículos de peletería |
| 143110 | Panty-medias, leotardos, medias, calcetines y otra calcetería de punto y ganchillo |
| 143199 | Operaciones de subcontratación que forman parte de la confección de calcetería de punto y ganchillo |
| 143910 | Jerseys, pulóveres, cardigans, chalecos y artículos similares, de punto o ganchillo |
| 143999 | Operaciones de subcontratación que forman parte de la fabricación otras prendas de vestir de punto y ganchillo |

| | |
|--------|--|
| 151110 | Pieles curtidas o acabadas |
| 151121 | Cuero y piel agamuzada |
| 151122 | Cueros y pieles acharoladas y revestidas; pieles metalizadas |
| 151131 | Cueros y pieles enteras de animales de bovino, depilados |
| 151132 | Cueros y pieles no enteras de animales de bovino, depiladas |
| 151133 | Cueros y pieles de animales equinos, sin pelo |
| 151141 | Cueros y pieles de ovino, depilados |
| 151142 | Cueros y pieles de caprino, depilados |
| 151143 | Cueros y pieles de porcino |
| 151151 | Cueros y pieles de otros animales, depilados |
| 151152 | Cuero artificial que contenga cuero natural o fibras de cuero |
| 151199 | Operaciones de subcontratación que forman parte de la preparación de cuero curtido y acabado; artículos de peletería curtidos o teñidos |
| 151211 | Artículos de talabartería de cualquier animal y de cualquier material |
| 151212 | Maletas, maletines y artículos de marroquinería de cuero, cuero artificial o regenerado, plástico, materias textiles, fibra vulcanizada o cartón; conjuntos o surtidos de viaje para el aseo personal, la costura o la limpieza del calzado o de las prendas |
| 151213 | Pulseras de reloj y sus componentes, excepto metálicas |
| 151219 | Artículos de cuero o de cuero artificial (incluidos los artículos usados en maquinaria o aparatos mecánicos o para otros usos técnicos) n.c.o.p. |
| 151299 | Operaciones de subcontratación que forman parte de la fabricación de maletas, maletines y artículos similares de guarnicionería |
| 152011 | Calzado impermeable con suelas y parte superior de caucho o de plástico, sin punteras metálicas de protección |
| 152012 | Calzado con suelas y parte superior de caucho o de plástico, excepto el impermeable y el deportivo |
| 152013 | Calzado con suelas y parte superior de caucho o de plástico, excepto el deportivo; calzado con punteras metálicas de protección y otro calzado especial diverso |
| 152014 | Calzado con la parte superior de materiales textiles, excepto el calzado deportivo |
| 152021 | Zapatillas de tenis, baloncesto, gimnasia, entrenamiento y calzado similar |
| 152029 | Otro calzado de deporte, excepto botas de esquí y de patinaje |
| 152031 | Calzado con puntera metálica de protección |
| 152032 | Zuecos, calzado especial diverso y otros tipos de calzado n.c.o.p. |

| | |
|--------|---|
| 152040 | Componentes de calzado de cuero natural; plantillas, taloneras y artículos similares, amovibles; polainas y artículos similares, y sus componentes |
| 152099 | Operaciones de subcontratación que forman parte de la fabricación del calzado |
| 161011 | Madera aserrada o cortada longitudinalmente, cortada en hojas o descortezada, de un espesor superior a 6 mm, de coníferas |
| 161012 | Madera aserrada o cortada longitudinalmente, cortada en hojas o descortezada, de un espesor superior a 6 mm, excepto de coníferas |
| 161013 | Traviesas de madera durmientes sin impregnar para vía férrea |
| 161021 | Madera de coníferas con librado continuo a lo largo de cualquiera de sus bordes o caras (incluidas las tablillas y frisos para parqués sin ensamblar, listones y molduras) |
| 161022 | Madera de bambú con librado continuo a lo largo de cualquiera de sus bordes o caras (incluidas las tablillas y frisos para parqués sin ensamblar, listones y molduras) |
| 161023 | Madera, excepto de coníferas y de bambú, con librado continuo a lo largo de cualquiera de sus bordes o caras (incluidas las tablillas y frisos para parqués sin ensamblar, listones y molduras) |
| 161024 | Lana de madera; harina de madera |
| 161025 | Madera en astillas o partículas |
| 161031 | Madera en bruto, tratada con pintura, colorantes, creosota u otros preservativos |
| 161032 | Traviesas de madera durmientes impregnada para vías férreas |
| 161039 | Otros tipos de madera en bruto, incluidos rodrigones y estacas |
| 161091 | Servicios de secado, impregnación o tratamiento químico de la madera |
| 161099 | Operaciones de subcontratación que forman parte de la fabricación de madera aserrada y cepillada |
| 162111 | Madera contrachapada, madera chapada y madera estratificada similar, de bambú |
| 162112 | Tableros de partículas |
| 162113 | Tableros de madera con filamentos orientados ("OSB") |
| 162114 | Otros tableros de madera u otras materias leñosas |
| 162115 | Tableros de fibra de madera u otras materias leñosas |
| 162116 | Otros tipos de madera contrachapada, tableros de madera chapada y formas similares de madera laminada, de coníferas |
| 162117 | Otros tipos de madera contrachapada, tableros de madera chapada y formas similares de madera laminada, que tengan, por lo menos, una hoja externa de madera tropical |
| 162118 | Otros tipos de madera contrachapada, tableros de madera chapada y formas similares de madera laminada tropical, de otra madera |
| 162121 | Madera densificada en bloques, planchas, tablas o perfiles |

| | |
|--------|--|
| 162122 | Láminas de chapa de madera, madera para contrachapado y otras maderas aserradas longitudinalmente, rebanadas o desenrolladas, de un grosor inferior o igual a 6 mm, de coníferas |
| 162123 | Láminas de chapa de madera, madera para contrachapado y otras maderas aserradas longitudinalmente, rebanadas o desenrolladas, de un grosor inferior o igual a 6 mm, de madera tropical |
| 162124 | Láminas de chapa de madera, madera para contrachapado y otras maderas aserradas longitudinalmente, rebanadas o desenrolladas, de un grosor inferior o igual a 6 mm, de otras |
| 162191 | Servicios de acabado de tableros y paneles |
| 162199 | Operaciones de subcontratación que forman parte de la fabricación de chapas de tableros de madera |
| 162210 | Suelos de madera ensamblados |
| 162299 | Operaciones de subcontratación que forman parte de la fabricación de suelos de madera ensamblados |
| 162311 | Ventanas, balcones y sus marcos, puertas y sus marcos y umbrales, de madera |
| 162312 | Encofrados para obras de construcción de hormigón, tablillas y ripias, de madera |
| 162319 | Carpintería de madera para edificios y construcción n.c.o.p. |
| 162320 | Construcciones prefabricadas de madera |
| 162399 | Operaciones de subcontratación que forman parte de la fabricación de otras estructuras de madera y piezas de carpintería y ebanistería para la construcción |
| 162411 | Palets, cajas de palets y otras plataformas de carga hechas de madera |
| 162412 | Barriles y otros productos de tonelería, de madera |
| 162413 | Otros contenedores de madera y sus partes correspondientes |
| 162499 | Operaciones de subcontratación que forman parte de la fabricación de contenedores de madera |
| 162911 | Herramientas, monturas y mangos de herramientas, monturas y mangos de cepillos o escobas, bloques para fabricar pipas de fumar, formas y ensanchadores para botas y zapatos, de madera |
| 162912 | Servicios de mesa y utensilios de cocina, de madera |
| 162913 | Madera con trabajo de marquetería y taracea, cofres y estuches para joyas o cuchillerías y artículos de madera similares, estatuillas y otros adornos, de madera |
| 162914 | Marcos de madera para cuadros, fotografías, espejos u objetos similares, y otros artículos de madera |
| 162915 | Pellets y briquetas, de madera aglomerada o prensada y de desperdicios o desechos vegetales |
| 162921 | Corcho natural, con el líber desbastado o escuadrado simplemente, o en bloques, planchas, hojas o tiras rectangulares; corcho triturado, granulado o molido; desperdicios de corcho |
| 162922 | Artículos de corcho natural |

| | |
|--------|---|
| 162923 | Bloques, planchas, hojas y tiras, baldosas de cualquier forma, cilindros sólidos de corcho aglomerado |
| 162924 | Corcho aglomerado; artículos de corcho aglomerado n.c.o.p. |
| 162925 | Artículos de paja, esparto o de otros materiales trenzables; cestería y mimbrería |
| 162991 | Servicios de fabricación de madera, excepto muebles, corcho, cestería y espartería |
| 162999 | Operaciones de subcontratación que forman parte de la fabricación de otros productos de madera, corcho, cestería y espartería |
| 171111 | Pasta química de madera para disolver |
| 171112 | Pasta química de madera, a la sosa o al sulfato, excepto la pasta para disolver |
| 171113 | Pasta química de madera, al sulfito, excepto la pasta para disolver |
| 171114 | Pasta mecánica de madera; pasta semiquímica de madera; pastas de materias celulósicas, excepto de madera |
| 171199 | Operaciones de subcontratación que forman parte de la fabricación de pasta papelera |
| 171211 | Papel prensa en bobinas o en hojas |
| 171212 | Papel hecho a mano (y cartón |
| 171213 | Papel y cartón utilizados como soporte fotosensible, sensible al calor o electrosensible; papel soporte para papel carbón; soporte para papel pintado |
| 171214 | Otro tipo de papel y cartón para usos gráficos |
| 171220 | Rollos continuos de papel higiénico o papel facial, toallas o servilletas de papel en rollos guata de celulosa y redes de fibras de celulosa |
| 171231 | Papel y cartón kraft (kraftliner), crudo y sin revestir |
| 171232 | Papel y cartón kraft blanqueado; revestido |
| 171233 | Papel semiquímico para acanalar |
| 171234 | Papel para acanalar, incluso reciclado |
| 171235 | Testliner |
| 171241 | Papel kraft sin revestir; papel kraft para sacos, rizado o plegado |
| 171242 | Papel sulfurizado para envolver y otro tipo de papel sin revestir, excepto el utilizado para escribir, imprimir u otros fines gráficos |
| 171243 | Papel y cartón filtro; papel fieltro |
| 171244 | Papel de fumar, sin cortar, en librillos o tubos |
| 171251 | Cartón con el interior gris sin revestir |
| 171259 | Otro tipo de cartón sin revestir |

| | |
|--------|--|
| 171260 | Pergamino vegetal, papel impermeable a la grasa, papel de calco, papel vegetal y otros papeles transparentes o translúcidos |
| 171271 | Papel y cartón mixto sin recubrir en su superficie ni impregnar |
| 171272 | Papel y cartón rizado, plegado, gofrado o perforado |
| 171273 | Papel y cartón utilizado para escribir, imprimir u otros fines gráficos, revestido con caolín o con otras sustancias inorgánicas |
| 171274 | Papel kraft, excepto el utilizado para escribir, imprimir u otros fines gráficos, revestido con caolín o con otras sustancias inorgánicas |
| 171275 | Cartón kraft, excepto el utilizado para escribir, imprimir u otros fines gráficos, revestido con caolín o con otras sustancias inorgánicas |
| 171276 | Papel carbón, papel de cal y otro tipo de papel de copia o transferencia, en rollos u hojas |
| 171277 | Papel, cartón, guata de celulosa y redes de fibras de celulosa, recubiertos, impregnados, revestidos, coloreados o impresos en su superficie, en rollos u hojas |
| 171278 | Cartón gris, excepto el utilizado para escribir, imprimir u otros fines gráficos, revestido con caolín o con otras sustancias inorgánicas |
| 171279 | Otro tipo de cartón, excepto el utilizado para escribir, imprimir u otros fines gráficos, revestido con caolín o con otras sustancias inorgánicas |
| 171299 | Operaciones de subcontratación que forman parte de la fabricación de papel y cartón |
| 172111 | Papel ondulado, en bobinas o en hojas |
| 172112 | Sacos y bolsas de papel |
| 172113 | Cajas de papel o cartón ondulado |
| 172114 | Cajas y cartonajes, plegables, de papel o cartón sin ondular |
| 172115 | Archivadores, clasificadores de cartas, cajas de almacenaje y artículos similares del tipo utilizado en oficinas, tiendas y establecimientos similares, de papel |
| 172199 | Operaciones de subcontratación que forman parte de la fabricación de papel y cartón ondulado y de envases y embalajes de papel y cartón |
| 172211 | Papel higiénico, pañuelos, toallitas de desmaquillaje y toallas, manteles y servilletas, de pasta de papel, de papel, de guata de celulosa o de napa de fibras de celulosa |
| 172212 | Compresas y tampones higiénicos, pañales para bebés y artículos higiénicos similares, prendas y complementos de vestir de pasta de papel, de papel, de guata de celulosa o de napa de fibras de celulosa |
| 172213 | Bandejas, platos, vajillas, tazas y artículos similares de papel o cartón |
| 172299 | Operaciones de subcontratación que forman parte de la fabricación de artículos de papel y cartón para uso doméstico, sanitario e higiénico |
| 172311 | Papel carbón, papel de autocopia y otros papeles de copia o transferencia; clichés para copiadoras y planchas de offset |

| | |
|--------|--|
| 172312 | Sobres, sobres carta, tarjetas postales sin ilustrar y tarjetas para correspondencia, de papel o cartón; cajas, bolsas y presentaciones similares, de papel o cartón, con artículos de correspondencia |
| 172313 | Libros de registro, libros de contabilidad, clasificadores, impresos y otros artículos de papelería, de papel o cartón |
| 172314 | Otros tipos de papel y cartón, utilizado para escribir o imprimir u otros fines gráficos, impresos, estampados o perforados |
| 172399 | Operaciones de subcontratación que forman parte de la fabricación de artículos de papelería |
| 172411 | Papel pintado y revestimientos de pared similares; papel transparente para vidrieras |
| 172412 | Revestimientos de materias textiles para paredes |
| 172499 | Operaciones de subcontratación que forman parte de la fabricación de papel pintado |
| 172911 | Etiquetas de papel o cartón |
| 172912 | Bloques y placas, filtrantes, de pasta de papel |
| 172919 | Papel de fumar; bobinas, carretes y soportes similares; papel y cartón para filtros; otros artículos de papel y cartón n.c.o.p. |
| 172999 | Operaciones de subcontratación que forman parte de la fabricación de otros artículos de papel y cartón |
| 181110 | Servicios de impresión de periódicos |
| 181211 | Servicios de impresión de sellos, timbres, documentos o títulos, tarjetas de memoria, cheques y productos similares |
| 181212 | Servicios de impresión de catálogos, prospectos, anuncios y otros productos publicitarios |
| 181213 | Servicios de impresión de revistas y publicaciones periódicas publicadas menos de cuatro veces por semana |
| 181214 | Servicios de impresión de libros, atlas, mapas hidrográficos o similares, cuadros, dibujos, fotografías y postales |
| 181215 | Servicios de impresión de etiquetas |
| 181216 | Servicios de impresión directa sobre materiales distintos del papel |
| 181219 | Otros servicios de impresión n.c.o.p. |
| 181310 | Servicios de preimpresión |
| 181320 | Planchas o cilindros de impresión y otros elementos de impresión |
| 181330 | Servicios auxiliares relacionados con la impresión |
| 181410 | Servicios de encuadernación y servicios relacionados con esta |
| 182010 | Servicios de reproducción de grabaciones de sonido |

| | |
|--------|---|
| 182020 | Servicios de reproducción de grabaciones de vídeo |
| 182030 | Servicios de reproducción de programas informáticos |
| 191010 | Coque y semicoque de hulla, lignito o turba; carbón de retorta |
| 191020 | Alquitrán destilado de hulla, lignito o turba; otros alquitranes minerales |
| 191030 | Brea y coque de brea |
| 191099 | Operaciones de subcontratación que forman parte de la fabricación de los productos del horno de coque |
| 192011 | Briquetas, ovoides y combustibles sólidos similares producidos a base de hulla |
| 192012 | Briquetas, ovoides y combustibles sólidos similares producidos a base de lignito |
| 192013 | Briquetas, ovoides y combustibles sólidos similares producidos a base de turba |
| 192021 | Gasolina para motores |
| 192022 | Gasolina de aviación |
| 192023 | White spirit |
| 192024 | Carburorreactores tipo gasolina y queroseno |
| 192025 | Nafta |
| 192026 | Gasóleo |
| 192027 | Aceites medios del petróleo; preparados medios n.c.o.p. |
| 192028 | Fuelóleos n.c.o.p. |
| 192029 | Aceites medios del petróleo; preparados medios n.c.o.p. |
| 192031 | Propano y butano licuados |
| 192032 | Etileno, propileno, butileno y butadieno |
| 192039 | Otros gases de petróleo o hidrocarburos gaseosos, excepto gas natural |
| 192041 | Vaselina; cera de parafina; cera de petróleo y otras ceras |
| 192042 | Coque de petróleo; betún de petróleo y otros residuos de aceite de petróleo |
| 192099 | Operaciones de subcontratación que forman parte de la fabricación de productos de refino del petróleo |
| 201111 | Hidrógeno, argón, gases raros, nitrógeno y oxígeno |
| 201112 | Dióxido de carbono y otros compuestos oxigenados inorgánicos de elementos no metálicos |
| 201113 | Aire líquido y comprimido |

| | |
|--------|---|
| 201199 | Operaciones de subcontratación que forman parte de la fabricación de gases industriales |
| 201211 | Óxido y peróxido de cinc; óxido de titanio |
| 201212 | Óxidos e hidróxidos de cromo, manganeso, plomo y cobre |
| 201219 | Otros óxidos, hidróxidos y peróxidos metálicos |
| 201221 | Colorantes orgánicos sintéticos y preparados basados en ellos; productos orgánicos sintéticos utilizados como agentes abrillantadores fluorescentes o como luminóforos; lacas colorantes y productos preparados con ellas |
| 201222 | Extractos curtientes de origen vegetal; taninos y sus sales, éteres, ésteres y demás derivados; materias colorantes de origen vegetal o animal |
| 201223 | Productos curtientes orgánicos sintéticos; productos curtientes inorgánicos; preparados tintóreos; preparaciones enzimáticas para precurtido |
| 201224 | Materias colorantes n.c.o.p.; productos inorgánicos del tipo de los utilizados como luminóforos |
| 201299 | Operaciones de subcontratación que forman parte de la fabricación de colorantes y pigmentos |
| 201311 | Uranio enriquecido y plutonio y sus compuestos |
| 201312 | Uranio empobrecido y torio y sus compuestos |
| 201313 | Otros elementos radiactivos, sus isótopos y sus compuestos; aleaciones, dispersiones, productos cerámicos y mezclas, que contengan estos elementos, isótopos o compuestos |
| 201314 | Elementos combustibles (cartuchos) no irradiados, para reactores nucleares |
| 201321 | Metaloides |
| 201322 | Compuestos halogenados o sulfurosos de elementos no metálicos |
| 201323 | Metales alcalinos o alcalinotérreos; metales térreos raros, escandio e itrio; mercurio |
| 201324 | Cloruro de hidrógeno; óleum; pentaóxido difosfórico; otros ácidos inorgánicos; dióxido de silicio y azufre |
| 201325 | Óxidos, hidróxidos y peróxidos; hidracina e hidroxilamina y sus sales inorgánicas |
| 201331 | Halogenatos metálicos |
| 201332 | Hipocloritos, cloratos y percloratos |
| 201341 | Sulfuros, sulfitos y sulfatos |
| 201342 | Fosfinatos, fosfonatos, fosfatos, polifosfatos y nitratos, excepto de potasio |
| 201343 | Carbonatos |
| 201351 | Sales de los ácidos oxometálicos o peroxometálicos; metales preciosos en forma coloidal |
| 201352 | Compuestos inorgánicos n.c.o.p. (incluida el agua destilada); amalgamas, excepto las amalgamas de metales preciosos |

| | |
|--------|--|
| 201361 | Isótopos n.c.o.p. y sus compuestos (incluida el agua pesada) |
| 201362 | Cianuros, oxicianuros y complejos cianuros; fulminatos, cianatos y tiocianatos; silicatos; boratos; perboratos; otras sales de ácidos inorgánicos o peroxoácidos |
| 201363 | Peróxido de hidrógeno |
| 201364 | Fosfuros, carburos, hidruros, nitruros, azidas, siliciuros y boruros |
| 201365 | Compuestos de metales de las tierras raras, de itrio o de escandio |
| 201366 | Azufre, excepto sublimado, precipitado y coloidal |
| 201367 | Piritas de hierro tostadas (cenizas de piritas) |
| 201368 | Cuarzo piezoeléctrico; otras piedras preciosas o semipreciosas sintéticas o sin labrar |
| 201399 | Operaciones de subcontratación que forman parte de la fabricación de otros productos básicos de química inorgánica |
| 201411 | Hidrocarburos acíclicos |
| 201412 | Hidrocarburos cíclicos |
| 201413 | Derivados clorados de hidrocarburos acíclicos |
| 201414 | Derivados sulfonados, nitrados o nitrosados de hidrocarburos, incluso halogenados |
| 201419 | Otros derivados de hidrocarburos |
| 201421 | Alcoholes grasos industriales |
| 201422 | Alcoholes monohídricos |
| 201423 | Dioles, polialcoholes, alcoholes cíclicos y sus derivados |
| 201424 | Fenoles; fenol-alcoholes y derivados de fenoles |
| 201431 | Ácidos grasos monocarboxílicos industriales; aceites ácidos del refinado |
| 201432 | Ácidos monocarboxílicos acíclicos saturados y sus derivados |
| 201433 | Ácidos monocarboxílicos no saturados, policarboxílicos acíclicos ciclánicos, ciclénicos o ciclo-terpénicos y sus derivados |
| 201434 | Ácidos policarboxílicos y carboxílicos aromáticos con funciones oxigenadas adicionales; sus derivados (excepto el ácido salicílico y sus sales) |
| 201441 | Compuestos con función amina |
| 201442 | Compuestos aminados con función oxigenada, excepto lisina y ácido glutámico |
| 201443 | Ureínas; compuestos de función carboximida, compuestos de función nitrilo; sus derivados |
| 201444 | Compuestos con otras funciones nitrogenadas |
| 201451 | Compuestos orgánicos del azufre y otros compuestos orgánico-inorgánicos |

| | |
|--------|---|
| 201452 | Compuestos heterocíclicos n.c.o.p.; ácidos nucleicos y sus sales |
| 201453 | Ésteres de ácidos fosfóricos u otros ácidos inorgánicos, excepto de halogenuros de hidrógeno, y sus sales; sus derivados halogenados, sulfonados, nitrados o nitrosados |
| 201461 | Compuestos de función aldehído |
| 201462 | Compuestos de función cetona y de función quinona |
| 201463 | Éteres, peróxidos orgánicos, epóxidos, acetales y semiacetales y sus derivados |
| 201464 | Enzimas y otros compuestos orgánicos n.c.o.p. |
| 201471 | Derivados de productos vegetales o de resina |
| 201472 | Carbón vegetal |
| 201473 | Aceites y otros productos de la destilación del alquitrán de hulla a alta temperatura y productos similares |
| 201474 | Alcohol etílico sin desnaturalizar con un contenido en alcohol no inferior al 80 % |
| 201475 | Alcohol etílico y aguardiente desnaturalizados, de cualquier graduación |
| 201480 | Lejías residuales de la fabricación de pasta de madera, con exclusión del aceite de resina |
| 201499 | Operaciones de subcontratación que forman parte de la fabricación de otros productos básicos de química orgánica |
| 201510 | Ácido nítrico; ácidos sulfonítricos; amoniaco |
| 201520 | Cloruro de amonio; nitritos |
| 201531 | Urea |
| 201532 | Sulfato de amonio |
| 201533 | Nitrato de amonio |
| 201534 | Sales dobles y mezclas entre sí de nitrato de calcio y de nitrato de amonio |
| 201535 | Mezclas de nitrato de amonio con carbonato de calcio o con otras materias inorgánicas sin poder fertilizante |
| 201536 | Soluciones de urea y de nitrato de amonio |
| 201539 | Otros fertilizantes nitrogenados y sus mezclas |
| 201541 | Superfosfato |
| 201549 | Otros fertilizantes fosfatados |
| 201551 | Cloruro de potasio |
| 201552 | Sulfato de potasio |
| 201559 | Otros fertilizantes potásicos |

| | |
|--------|--|
| 201560 | Nitrato de sodio |
| 201571 | Fertilizantes con tres elementos: nitrógeno, fósforo y potasio |
| 201572 | Hidrogenoortofosfato de diamonio (fosfato diamónico) |
| 201573 | Fosfato de monoamonio |
| 201574 | Fertilizantes con dos elementos: nitrógeno y fósforo |
| 201575 | Fertilizantes con dos elementos: fósforo y potasio |
| 201576 | Nitratos de potasio |
| 201579 | Fertilizantes minerales o químicos con dos elementos como mínimo (nitrógeno, fósforo, potasio) n.c.o.p. |
| 201580 | Fertilizantes animales o vegetales n.c.o.p. |
| 201599 | Operaciones de subcontratación que forman parte de la fabricación de fertilizantes y compuestos nitrogenados |
| 201610 | Polímeros de etileno en formas primarias |
| 201620 | Polímeros de estireno en formas primarias |
| 201630 | Polímeros de cloruro de vinilo o de otras olefinas halogenadas, en formas primarias |
| 201640 | Poliacetales, los demás poliéteres y resinas epoxídicas, en formas primarias; policarbonatos, resinas alcídicas, ésteres polialílicos y otros poliésteres, en formas primarias |
| 201651 | Polímeros de propileno o de otras olefinas, en forma primarias |
| 201652 | Polímeros de acetato de vinilo o de otros ésteres de vinilo y otros polímeros de vinilo, en formas primarias |
| 201653 | Polímeros acrílicos en formas primarias |
| 201654 | Poliamidas en formas primarias |
| 201655 | Resinas de urea, tiourea y melamina, en formas primarias |
| 201656 | Otras resinas amínicas y fenólicas y poliuretanos, en formas primarias |
| 201657 | Siliconas en formas primarias |
| 201659 | Otros plásticos en formas primarias n.c.o.p. |
| 201699 | Operaciones de subcontratación que forman parte de la fabricación de plásticos en formas primarias |
| 201710 | Caucho sintético en formas primarias |
| 201799 | Operaciones de subcontratación que forman parte de la fabricación de caucho sintético en formas primarias |
| 202011 | Insecticidas |

| | |
|--------|---|
| 202012 | Herbicidas |
| 202013 | Productos inhibitorios de la germinación y reguladores del crecimiento de plantas |
| 202014 | Desinfectantes |
| 202015 | Fungicidas |
| 202016 | Plaguicidas peligrosos |
| 202019 | Otros plaguicidas y productos agroquímicos |
| 202099 | Operaciones de subcontratación que forman parte de la fabricación de plaguicidas y otros productos agroquímicos |
| 203011 | Pinturas y barnices a base de polímeros acrílicos o vinílicos en un medio acuoso |
| 203012 | Pinturas y barnices a base de poliésteres, polímeros acrílicos o vinílicos, en un medio no acuoso; soluciones |
| 203021 | Pigmentos, opacificantes y colores preparados, esmaltes y barnices vitrificables, enlucidos, lustres líquidos y similares; frita de vidrio |
| 203022 | Otras pinturas y barnices; preparados secantes |
| 203023 | Colores para la pintura artística, la enseñanza y la pintura de rótulos, colores para modificar los matices, colores para el esparcimiento y productos similares |
| 203024 | Tinta de imprenta |
| 203099 | Operaciones de subcontratación que forman parte de la fabricación de pinturas, barnices y revestimientos similares, tintas de imprenta y masillas |
| 204110 | Glicerol |
| 204120 | Aceites orgánicos tensoactivos, excepto el jabón |
| 204131 | Jabón y productos orgánicos tensoactivos y preparados para usar como jabón; papel, guata, fieltro y tela sin tejer, impregnados, recubiertos o revestidos de jabón o detergente |
| 204132 | Detergentes y preparados para lavar |
| 204141 | Preparados para perfumar o desodorizar ambientes |
| 204142 | Ceras artificiales y ceras preparadas |
| 204143 | Betunes, lustres y cremas para calzado, muebles, pisos, carrocerías, vidrio o metal |
| 204144 | Pastas, polvos y demás preparados para fregar |
| 204199 | Operaciones de subcontratación que forman parte de la fabricación de jabones, detergentes y otros artículos de limpieza y abrillantamiento |
| 204211 | Perfumes y aguas de tocador |
| 204212 | Preparados de cosméticos para los labios o los ojos |

| | |
|--------|---|
| 204213 | Preparados para manicuras o pedicuras |
| 204214 | Polvos de uso cosmético o de tocador |
| 204215 | Preparados de belleza, maquillaje y para el cuidado de la piel (incluidos los bronceadores) n.c.o.p. |
| 204216 | Champúes, lacas para el cabello, preparados para la ondulación o desrizado permanentes |
| 204217 | Lociones y otros preparados para el cabello n.c.o.p. |
| 204218 | Preparados para la higiene bucal o dental (incluidos las cremas y los polvos para la adherencia de las dentaduras), hilo dental |
| 204219 | Preparados para el afeitado; desodorantes corporales y antitranspirantes; preparados para el baño; otros preparados de perfumería, cosmética o tocador n.c.o.p. |
| 204299 | Operaciones de subcontratación que forman parte de la fabricación de perfumes y cosméticos |
| 205111 | Pólvoras de proyección y explosivos preparados |
| 205112 | Mechas de seguridad; cordones detonantes; cebos; inflamadores; detonadores eléctricos |
| 205113 | Fuegos artificiales |
| 205114 | Cohetes de señales, cohetes de lluvia, señales para la niebla y otros artículos pirotécnicos, excepto fuegos artificiales |
| 205120 | Fósforos |
| 205199 | Operaciones de subcontratación que forman parte de la fabricación de explosivos y artículos pirotécnicos |
| 205210 | Colas |
| 205299 | Operaciones de subcontratación que forman parte de la fabricación de colas |
| 205310 | Aceites esenciales |
| 205399 | Operaciones de subcontratación que forman parte de la fabricación de aceites esenciales |
| 205911 | Placas y películas fotográficas, películas de impresión instantánea, sensibilizadas y sin impresionar; papel fotográfico |
| 205912 | Emulsiones sensibilizantes para usos fotográficos; preparados químicos para usos fotográficos n.c.o.p. |
| 205920 | Grasas y aceites animales o vegetales químicamente modificados; mezclas no comestibles de grasas o aceites animales o vegetales |
| 205930 | Tinta para escribir o dibujar y otras tintas |
| 205941 | Preparados lubricantes |
| 205942 | Preparados antidetonantes; aditivos para aceites minerales y productos similares |
| 205943 | Líquidos para frenos hidráulicos; preparados anticongelantes y líquidos deshelantes preparados |

| | |
|--------|---|
| 205951 | Peptonas, otras sustancias proteicas y sus derivados n.c.o.p.; polvo de pieles |
| 205952 | Pastas para modelar; ceras dentales y otros preparados para uso odontológico a base de yeso; preparados y cargas para extintores; medios de cultivo preparados para el desarrollo de microorganismos; reactivos compuestos para diagnóstico o laboratorio n.c.o.p. |
| 205953 | Elementos químicos en discos y compuestos con aditivos para su uso en electrónica |
| 205954 | Carbón activado |
| 205955 | Productos de acabado, aceleradores de pintura o de fijación de materias colorantes y productos similares |
| 205956 | Preparados para el decapado; flujos; aceleradores preparados de vulcanización; plastificantes compuestos y estabilizantes para caucho o materiales plásticos; preparados catalíticos n.c.o.p.; mezclas de alquilbencenos y mezclas de alquilnaftalenos n.c.o.p. |
| 205957 | Preparaciones aglutinantes para moldes o para núcleos de fundición; productos químicos |
| 205958 | Biodiésel |
| 205959 | Otros productos químicos diversos n.c.o.p. |
| 205960 | Gelatinas y sus derivados, incluidas las lactoalbúminas |
| 205999 | Operaciones de subcontratación que forman parte de la fabricación de productos químicos n.c.o.p. |
| 206011 | Fibras y cables sintéticos discontinuos sin cardar ni peinar |
| 206012 | Hilados continuos de alta tenacidad de poliamidas y poliésteres |
| 206013 | Otros hilados sintéticos continuos, simples |
| 206014 | Monofilamento sintético; tiras y similares de materias textiles sintéticas |
| 206021 | Fibras artificiales discontinuas sin cardar ni peinar y cables de estas fibras |
| 206022 | Hilados continuos de alta tenacidad de rayón viscosa |
| 206023 | Otros hilados artificiales continuos, simples |
| 206024 | Monofilamento artificial; tiras y similares de materias textiles artificiales |
| 206099 | Operaciones de subcontratación que forman parte de la fabricación de fibras sintéticas y artificiales |
| 211010 | Ácidos salicílicos, ácido O-acetilsalicílico, sus sales y esters |
| 211020 | Lisina, ácido glutámico y sus sales; sales e hidróxidos de amonio cuaternario; fosfoaminolípidos; amidas y sus derivados y las sales de estos compuestos |
| 211031 | Lactonas n.c.o.p., compuestos heterocíclicos con heteroátomo(s) de nitrógeno exclusivamente, con un ciclo pirazol sin condensar, un ciclo pirimidina, un ciclo piperazina, un ciclo triazina sin condensar, o un anillo de ciclos fenotiazina sin otra condensación; hidantoína y sus derivados |
| 211032 | Sulfonamidas |

| | |
|--------|---|
| 211040 | Azúcares químicamente puros n.c.o.p.; éteres y ésteres de azúcar y sus sales n.c.o.p. |
| 211051 | Provitaminas, vitaminas y sus derivados |
| 211052 | Hormonas y sus derivados; otros esteroides utilizados principalmente como hormonas |
| 211053 | Glucósidos, alcaloides vegetales, sus sales, éteres, ésteres y otros derivados |
| 211054 | Antibióticos |
| 211060 | Glándulas y otros órganos; extractos de glándulas y otros órganos humanos y animales n.c.o.p. |
| 211099 | Operaciones de subcontratación que forman parte de la fabricación de productos farmacéuticos de base |
| 212011 | Medicamentos que contengan penicilinas u otros antibióticos |
| 212012 | Medicamentos que contengan hormonas, pero no antibióticos |
| 212013 | Medicamentos que contengan alcaloides o sus derivados, pero no hormonas o antibióticos |
| 212021 | Sueros inmunizados y vacunas |
| 212022 | Preparados anticonceptivos químicos a base de hormonas o espermicidas |
| 212023 | Reactivos de diagnóstico y otras especialidades farmacéuticas |
| 212024 | Vendajes adhesivos, catgut y materiales similares; botiquines de primeros auxilios |
| 212099 | Operaciones de subcontratación que forman parte de la fabricación de especialidades farmacéuticas |
| 221111 | Neumáticos nuevos de caucho, del tipo utilizado en automóviles |
| 221112 | Neumáticos nuevos de caucho, del tipo utilizado en motocicletas o bicicletas |
| 221113 | Neumáticos nuevos de caucho, del tipo utilizado en autobuses o camiones y aviones |
| 221114 | Neumáticos de caucho nuevos utilizados para uso agrario; otros neumáticos nuevos de caucho |
| 221115 | Cámaras de aire, neumáticos sólidos o tubulares, bandas de rodadura intercambiables y fajas de protección de la cámara de aire, de caucho |
| 221116 | Tiras de caucho para el recauchutado de neumáticos |
| 221120 | Neumáticos de caucho recauchutados |
| 221199 | Operaciones de subcontratación que forman parte de la preparación de neumáticos y cámaras de caucho y de la reconstrucción y recauchutado de neumáticos |
| 221910 | Caucho regenerado en formas primarias o en placas, hojas o bandas |
| 221920 | Caucho sin vulcanizar y artículos de caucho sin vulcanizar; caucho vulcanizado distinto del caucho endurecido, en hilos, cuerdas, planchas, hojas, tiras, varillas y perfiles |
| 221930 | Tubos, caños y mangueras de caucho vulcanizado sin endurecer |

| | |
|--------|---|
| 221940 | Correas o correaje de transporte o transmisión de caucho vulcanizado |
| 221950 | Tejidos cauchutados, excepto tejidos para cuerdas de neumáticos |
| 221960 | Prendas y complementos de vestir de caucho vulcanizado sin endurecer |
| 221971 | Artículos higiénicos o farmacéuticos (incluidas las tetinas) de caucho vulcanizado sin endurecer |
| 221972 | Revestimientos para suelos y felpudos de caucho vulcanizado no celular |
| 221973 | Otros artículos de caucho vulcanizado n.c.o.p.; caucho endurecido en todas sus formas y artículos de caucho endurecido; revestimientos para suelos y felpudos de caucho celular vulcanizado |
| 221999 | Operaciones de subcontratación que forman parte de la fabricación de otros productos de caucho |
| 222110 | Monofilamento de dimensiones superiores a 1 mm, varillas, bastones y perfiles de plástico |
| 222121 | Tripas artificiales de proteínas endurecidas o de materiales celulósicos; tubos, caños y mangueras rígidos de plástico |
| 222129 | Otros tubos, caños, mangueras y sus accesorios, de plástico |
| 222130 | Placas, hojas, películas, cintas y tiras de materiales plásticos, no apoyados o combinados con otros materiales |
| 222141 | Otras placas, hojas, películas, cintas y tiras de plástico, celular |
| 222142 | Otras placas, hojas, películas, cintas y tiras de plástico, no celular |
| 222199 | Operaciones de subcontratación que forman parte de la fabricación de planchas, hojas, tubos y perfiles de plástico |
| 222211 | Sacos y bolsas (incluidos conos) de polímeros de etileno |
| 222212 | Sacos y bolsas (incluidos conos) de plástico, excepto etileno |
| 222213 | Cajas, estuches, jaulas y artículos similares de plástico |
| 222214 | Bombonas, botellas, frascos y artículos similares de plástico |
| 222219 | Otros envases y embalajes de plástico |
| 222299 | Operaciones de subcontratación que forman parte de la fabricación de envases y embalajes de plástico |
| 222311 | Revestimientos de plástico para suelos, paredes o techos, en rollos o losetas |
| 222312 | Bañeras, lavabos, inodoros, tapas de inodoros, cisternas y aparatos sanitarios similares de plástico |
| 222313 | Depósitos, cisternas, cubas, recipientes similares de plástico, con capacidad superior a 300 litros |
| 222314 | Puertas, ventanas, marcos y umbrales para puertas; contraventanas, persianas y artículos similares y sus componentes, de plástico |

| | |
|--------|---|
| 222315 | Linóleo y revestimientos rígidos no plásticos para suelos; es decir, revestimientos elásticos como el vinilo, el linóleo, etc. |
| 222319 | Productos de plástico para la construcción n.c.o.p. |
| 222320 | Construcciones prefabricadas de plástico |
| 222399 | Operaciones de subcontratación que forman parte de la fabricación de materiales plásticos para la construcción |
| 222910 | Prendas y complementos de vestir (incluidos guantes) de plástico |
| 222921 | Placas, hojas, películas, cinta, tiras y otras formas planas, autoadhesivas, de plástico, en rollos de anchura inferior o igual a 20 cm |
| 222922 | Otras placas, hojas, películas, cinta, tiras y otras formas planas, autoadhesivas, de plástico |
| 222923 | Vajillas, baterías de cocina y otros artículos de uso doméstico y artículos de higiene o de tocador, de plástico |
| 222924 | Componentes n.c.o.p. de materiales plásticos para lámparas y accesorios de iluminación, rótulos iluminados y similares |
| 222925 | Artículos escolares o de oficina, de plástico |
| 222926 | Accesorios para muebles, carrocerías o similares de plástico, y otros artículos de adorno y similares, de plástico |
| 222929 | Otros productos de plástico |
| 222991 | Servicios de fabricación de otros productos de plástico |
| 222999 | Operaciones de subcontratación que forman parte de la fabricación de otros productos de plástico |
| 231111 | Vidrio colado, laminado, estirado o soplado, en planchas, pero sin labrar de otro modo |
| 231112 | Vidrio flotado y vidrio desbastado por una o las dos caras, pulido en planchas, pero sin labrar de otro modo |
| 231199 | Operaciones de subcontratación que forman parte de la fabricación del vidrio plano |
| 231211 | Vidrio en hojas, curvado, biselado, tallado, taladrado, esmaltado o labrado de otro modo, pero sin enmarcar o montar |
| 231212 | Vidrio de seguridad |
| 231213 | Espejos de vidrio; vidrieras aislantes de paredes múltiples |
| 231299 | Operaciones de subcontratación que forman parte de la manipulación y transformación de vidrio plano labrado y preparado |
| 231311 | Botellas, jarros, redomas y otros recipientes de vidrio, excepto ampollas; tapones, tapas y otros cierres de vidrio |
| 231312 | Vasos, copas y similares para beber, excepto de vitrocerámica |

| | |
|--------|---|
| 231313 | Artículos de vidrio del tipo utilizado para servicio de mesa, cocina, tocador, oficina, decoración de interiores y similares |
| 231314 | Ampollas de vidrio para termos y demás para otros recipientes isotérmicos aislados por vacío |
| 231391 | Servicios de acabado de vasos para beber y otros artículos de vidrio del tipo utilizado para servicio de mesa o de cocina |
| 231392 | Servicios de acabado de recipientes de vidrio |
| 231399 | Operaciones de subcontratación que forman parte de la fabricación del vidrio hueco |
| 231411 | Torzales, mechas e hilados y hebras cortadas de fibra de vidrio |
| 231412 | Gasas, mallas, felpudos, colchones, planchas y otros artículos de fibra de vidrio, excepto tejidos |
| 231499 | Operaciones de subcontratación que forman parte de la fabricación de fibra de vidrio |
| 231911 | Vidrio en masa, en esferas (excepto microesferas), varillas o tubos, sin labrar |
| 231912 | Losas, ladrillos, losetas y otros artículos de vidrio prensado moldeado; vidrieras artísticas; vidrio multicelular o vidrio celular, en baldosas, placas o formas similares |
| 231921 | Ampollas abiertas de vidrio y sus partes de vidrio, para lámparas eléctricas, tubos de rayos catódicos o artículos similares |
| 231922 | Vidrios para relojes o gafas sin trabajar ópticamente; esferas huecas y sus segmentos para la fabricación de estos vidrios |
| 231923 | Artículos de vidrio para laboratorio, higiene y farmacia; ampollas de vidrio |
| 231924 | Componentes de vidrio para lámparas y accesorios de iluminación, señales iluminadas, rótulos iluminados y similares |
| 231925 | Aislantes eléctricos de vidrio |
| 231926 | Artículos de vidrio n.c.o.p. |
| 231991 | Servicios de acabado de otros tipos de vidrio manipulado, incluso el técnico |
| 231999 | Operaciones de subcontratación que forman parte de la fabricación y manipulado de otro vidrio, incluido el vidrio técnico |
| 232011 | Ladrillos, bloques, baldosas y otros artículos cerámicos de arenas o tierras fósiles silíceas |
| 232012 | Ladrillos, bloques, baldosas refractarios y artículos similares de cerámica refractaria para la construcción, excepto los de arenas y tierras fósiles silíceas |
| 232013 | Cementos, morteros y hormigón refractarios y composiciones similares n.c.o.p. |
| 232014 | Productos refractarios sin cocer; otros artículos similares de cerámica refractaria |
| 232099 | Operaciones de subcontratación que forman parte de la fabricación de productos cerámicos refractarios |
| 233110 | Azulejos y baldosas de cerámica |

| | |
|--------|--|
| 233199 | Operaciones de subcontratación que forman parte de la fabricación de azulejos y baldosas de cerámica |
| 233211 | Ladrillos para la construcción, bloques para suelos, baldosas de apoyo o de relleno, de materiales cerámicos no refractarios, y similares |
| 233212 | Tejas y cañones de chimenea, sombreretes, revestimientos de chimenea, ornamentos arquitectónicos y otros artículos de construcción de cerámica |
| 233213 | Tubos, empalmes, cañerías y accesorios de tuberías, de materiales cerámicos |
| 233299 | Operaciones de subcontratación que forman parte de la fabricación de ladrillos, tejas y productos de tierra cocida para la construcción |
| 234111 | Vajillas, utensilios de cocina y otros artículos de uso doméstico y de tocador, de porcelana |
| 234112 | Vajillas, utensilios de cocina y otros artículos de uso doméstico y de tocador, excepto los de porcelana o loza |
| 234113 | Estatuillas y demás artículos para adorno, de cerámica |
| 234199 | Operaciones de subcontratación que forman parte de la fabricación de artículos de cerámica de uso doméstico y ornamental |
| 234210 | Aparatos sanitarios cerámicos |
| 234299 | Operaciones de subcontratación que forman parte de la fabricación de aparatos sanitarios cerámicos |
| 234310 | Aisladores eléctricos y piezas aislantes de material cerámico para máquinas, aparatos o material eléctricos |
| 234399 | Operaciones de subcontratación que forman parte de la fabricación de aisladores y piezas aislantes de material cerámico |
| 234411 | Artículos de materiales cerámicos para laboratorio, uso químico u otro uso técnico, de porcelana o loza |
| 234412 | Artículos de materiales cerámicos para laboratorio, uso químico u otro uso técnico, excepto de los de porcelana o loza |
| 234499 | Operaciones de subcontratación que forman parte de la fabricación de otros productos cerámicos de uso técnico |
| 234911 | Productos cerámicos de uso agrícola y para el transporte o envase de mercancías |
| 234912 | Otros productos cerámicos no estructurales n.c.o.p. |
| 234999 | Operaciones de subcontratación que forman parte de la fabricación de otros productos de materiales cerámicos |
| 235111 | Cementos sin pulverizar (clinker) |
| 235112 | Cemento portland, cemento aluminoso, cemento de escorias y cementos hidráulicos |
| 235199 | Operaciones de subcontratación que forman parte de la fabricación del cemento |

| | |
|--------|---|
| 235210 | Cal viva, cal apagada y cal hidráulica |
| 235220 | Yeso |
| 235230 | Dolomita calcinada o aglomerado de dolomita |
| 235299 | Operaciones de subcontratación que forman parte de la fabricación de cal y yeso |
| 236111 | Baldosas, losas de pavimento, ladrillos y artículos similares de cemento, hormigón o piedra artificial |
| 236112 | Componentes estructurales prefabricados para construcción o ingeniería civil, de cemento, hormigón o piedra artificial |
| 236120 | Construcciones prefabricadas de hormigón |
| 236199 | Operaciones de subcontratación que forman parte de la fabricación de productos de hormigón para la construcción |
| 236210 | Productos de yeso para la construcción |
| 236299 | Operaciones de subcontratación que forman parte de la fabricación de productos de yeso para la construcción |
| 236310 | Hormigón fresco |
| 236399 | Operaciones de subcontratación que forman parte de la fabricación de hormigón fresco |
| 236410 | Mortero |
| 236499 | Operaciones de subcontratación que forman parte de la fabricación de mortero |
| 236511 | Tableros, bloques y artículos similares de fibra vegetal, de paja o de desperdicios de madera aglomerados con aglutinantes minerales |
| 236512 | Productos de asbestocemento, fibrocemento de celulosa o similares |
| 236599 | Operaciones de subcontratación que forman parte de la fabricación de artículos de fibrocemento |
| 236911 | Otros productos de yeso o compuestos a base de yeso n.c.o.p. |
| 236919 | Productos de cemento, hormigón o piedra artificial n.c.o.p. |
| 236999 | Operaciones de subcontratación que forman parte de la fabricación de otros productos de hormigón, yeso o cemento |
| 237011 | Mármol, travertino y alabastro, trabajados, y sus artículos (excepto adoquines, piedras redondeadas, losas, baldosas, gránulos y similares) gránulos, gravilla y polvo de mármol, travertino y alabastro artificialmente coloreados |
| 237012 | Otros tipos de piedra labrada ornamental o de construcción y sus manufacturas; otros tipos de gránulos y polvo de piedra artificialmente coloreados; artículos de pizarra aglomerada |
| 237099 | Operaciones de subcontratación que forman parte de la preparación de piedra tallada, labrada y acabada |

| | |
|--------|---|
| 239111 | Muelas, piedras de moler, ruedas de molino y artículos similares, sin armadura, y sus componentes, de piedra natural, abrasivos aglomerados naturales o artificiales o cerámica |
| 239112 | Abrasivos en polvo o en grano, sobre una base de materia textil, papel o cartón |
| 239199 | Operaciones de subcontratación que forman parte de la fabricación de productos abrasivos |
| 239911 | Amianto (asbesto) en fibras trabajado; mezclas a base de amianto y carbonato de magnesio; sus artículos; guarniciones de fricción para frenos, embragues y similares, sin montar |
| 239912 | Artículos de asfalto o de materiales similares |
| 239913 | Mezclas bituminosas a base de asfalto o betún natural, betún de petróleo, alquitrán mineral o brea de alquitrán mineral |
| 239914 | Grafito artificial; grafito coloidal o semicoloidal; preparados a base de grafito u otros carbones en forma de productos semielaborados |
| 239915 | Corindón artificial |
| 239919 | Productos minerales no metálicos n.c.o.p. |
| 239999 | Operaciones de subcontratación que forman parte de la fabricación de otros productos minerales no metálicos n.c.o.p. |
| 241011 | Productos de la fundición en bruto y fundición especular, en lingotes, bloques u otras formas primarias |
| 241012 | Ferroaleaciones |
| 241013 | Productos férreos obtenidos mediante reducción directa del mineral de hierro y de otros productos de hierro esponjoso, en lingotes, aglomerados o formas similares; hierro con una pureza mínima del 99,4 % en peso en lingotes, aglomerados o formas similares |
| 241014 | Granalla y polvo de arrabio, fundición especular, hierro o acero |
| 241021 | Acero no aleado, en lingotes u otras formas primarias, y productos semielaborados de acero no aleado |
| 241022 | Acero inoxidable en lingotes u otras formas primarias, y productos semielaborados de acero inoxidable |
| 241023 | Otro tipo de acero aleado, en lingotes u otras formas primarias, y sus productos semielaborados |
| 241031 | Productos de acero no aleado laminado en caliente sin otra preparación y con una anchura igual o superior a 600 mm |
| 241032 | Productos de acero no aleado laminado en caliente sin otra preparación y con una anchura inferior a 600 mm |
| 241033 | Productos de acero inoxidable laminado en caliente sin otra preparación y con una anchura igual o superior a 600 mm |
| 241034 | Productos de acero inoxidable laminado en caliente sin otra preparación y con una anchura inferior a 600 mm |

| | |
|--------|---|
| 241035 | Productos de otro tipo de acero aleado laminado en caliente sin otra preparación y con una anchura igual o superior a 600 mm |
| 241036 | Productos de otro tipo de acero aleado laminado en caliente sin otra preparación y con una anchura inferior a 600 mm, excepto de acero magnético al silicio |
| 241041 | Productos de acero no aleado laminado en frío sin otra preparación y de anchura igual o superior a 600 mm |
| 241042 | Productos de acero inoxidable laminado en frío sin otra preparación y de anchura igual o superior a 600 mm |
| 241043 | Productos de otro tipo de acero aleado laminado en frío sin otra preparación y de anchura igual o superior a 600 mm |
| 241051 | Productos laminados de los demás aceros no aleados, de anchura igual o superior a 600 mm, chapados, revestidos o recubiertos |
| 241052 | Productos laminados de los demás aceros aleados, de anchura igual o superior a 600 mm, chapados, revestidos o recubiertos |
| 241053 | Productos laminados de acero magnético al silicio de anchura igual o superior a 600 mm |
| 241054 | Productos laminados de acero magnético al silicio de anchura inferior a 600 mm |
| 241055 | Productos laminados de acero rápido de anchura inferior a 600 mm |
| 241061 | Alambrón de otros tipos de acero no aleados |
| 241062 | Otras barras de acero no aleado, simplemente forjadas, laminadas o extrudidas, en caliente, así como las sometidas a torsión después del laminado |
| 241063 | Alambrón de acero inoxidable |
| 241064 | Otras barras de acero inoxidable, simplemente forjadas, laminadas o extrudidas, en caliente, así como las sometidas a torsión después del laminado |
| 241065 | Alambrón de otros tipos de acero aleado |
| 241066 | Otras barras de otros tipos de acero aleado, simplemente forjadas, laminadas o extrudidas, en caliente, así como las sometidas a torsión después del laminado |
| 241067 | Barras huecas de acero para perforación |
| 241071 | Perfiles laminados en caliente sin otra preparación, estirados en caliente o extrudidos, de acero no aleado |
| 241072 | Perfiles laminados en caliente sin otra preparación, estirados en caliente o extrudidos, de acero inoxidable |
| 241073 | Perfiles laminados en caliente sin otra preparación, estirados en caliente o extrudidos, de otro tipo de acero aleado |
| 241074 | Tablestacas y perfiles soldados, de acero |
| 241075 | Elementos de acero para vías férreas |

| | |
|--------|---|
| 241099 | Operaciones de subcontratación que forman parte de la fabricación de productos básicos de hierro y acero y ferroaleaciones |
| 242011 | Tubos de acero, sin soldadura, utilizados en oleoductos y gasoductos |
| 242012 | Tubos de entubación ("casing"), de producción ("tubing") y de perforación, de acero, sin soldadura, utilizados para la extracción de petróleo o gas |
| 242013 | Otros tubos de acero de sección circular |
| 242014 | Tubos de sección no circular y perfiles huecos, de acero |
| 242021 | Tubos de acero soldados de sección circular de diámetro exterior superior a 406,4 mm, utilizados en oleoductos y gasoductos |
| 242022 | Tubos de acero soldados de entubación ("casing") o de producción ("tubing"), utilizados para la extracción de petróleo o gas, de diámetro exterior superior a 406,4 mm |
| 242023 | Otros tubos de acero soldados de sección circular de diámetro exterior superior a 406,4 mm |
| 242024 | Otros tubos de acero de sección circular, con bordes aproximados, remachados o cerrados de forma similar de diámetro exterior superior a 406,4 m |
| 242031 | Tubos de acero soldados utilizados en oleoductos y gasoductos de diámetro exterior menor o igual a 406,4 mm |
| 242032 | Tubos de acero soldados, de entubación ("casing") o de producción ("tubing") utilizados para la extracción de petróleo o gas, de diámetro exterior menor o igual a 406,4 mm |
| 242033 | Otros tubos de acero soldados de sección circular, de diámetro exterior menor o igual a 406,4 m |
| 242034 | Tubos de acero soldado de sección no circular de diámetro exterior menor o igual a 406,4 mm |
| 242035 | Otros tubos de acero: con bordes aproximados, remachados o cerrados de forma similar de diámetro exterior menor o igual a 406,4 m |
| 242040 | Accesorios de acero no fundido para tubos |
| 242099 | Operaciones de subcontratación que forman parte de la fabricación de tubos, perfiles huecos y productos similares, de acero |
| 243110 | Barras y perfiles sólidos de acero no aleado obtenidos en frío |
| 243120 | Barras y perfiles sólidos de acero aleado obtenidos en frío, excepto de acero inoxidable |
| 243130 | Barras y perfiles sólidos de acero inoxidable obtenidos en frío |
| 243199 | Operaciones de subcontratación que forman parte de la fabricación de barras y perfiles sólidos de acero obtenidas en frío |
| 243210 | Productos planos de acero laminados en frío sin revestir, de una anchura igual o menor a 600 mm |
| 243220 | Productos planos de acero laminados en frío, chapados, revestidos o recubiertos, de una anchura igual o menor a 600 mm |

| | |
|--------|--|
| 243299 | Operaciones de subcontratación que forman parte de la fabricación de productos planos de acero laminado en frío |
| 243311 | Perfiles en frío de acero no aleado por conformación con plegado |
| 243312 | Perfiles en frío de acero inoxidable por conformación con plegado |
| 243320 | Chapas con nervaduras de acero no aleado |
| 243330 | Paneles sándwich de chapa de acero revestida |
| 243399 | Operaciones de subcontratación que forman parte de la fabricación de productos en frío de acero por conformación con plegado |
| 243411 | Alambre trefilado en frío de acero no aleado |
| 243412 | Alambre trefilado en frío de acero inoxidable |
| 243413 | Alambre trefilado en frío de otro tipo de acero aleado |
| 243499 | Operaciones de subcontratación que forman parte de la fabricación de alambre trefilado en frío |
| 244110 | Plata sin labrar, semilabrada o en polvo |
| 244120 | Oro en bruto, semilabrado o en polvo |
| 244130 | Platino en bruto, semilabrado o en polvo |
| 244140 | Chapados de oro sobre metales comunes o sobre plata, en bruto o semilabrados |
| 244150 | Metales comunes o plata revestidos con oro, sin otra elaboración que semilabrados |
| 244199 | Operaciones de subcontratación que forman parte de la fabricación de metales preciosos |
| 244211 | Aluminio en bruto |
| 244212 | Óxido de aluminio, excepto corindón artificial |
| 244221 | Polvo y partículas de aluminio |
| 244222 | Barras y perfiles de aluminio |
| 244223 | Alambre de aluminio |
| 244224 | Chapas, planchas y tiras de aluminio de un espesor superior a 0,2 mm |
| 244225 | Hojas delgadas de aluminio de un espesor inferior o igual a 0,2 mm |
| 244226 | Tubos de aluminio y sus accesorios |
| 244299 | Operaciones de subcontratación que forman parte de la producción del aluminio |
| 244311 | Plomo en bruto |
| 244312 | Cinc en bruto |

| | |
|--------|--|
| 244313 | Estaño en bruto |
| 244321 | Chapas, hojas y tiras de plomo; polvo y escamillas de plomo |
| 244322 | Polvo y partículas de cinc |
| 244323 | Barras, varillas, perfiles y alambre de cinc; planchas, hojas, tiras y hojas delgadas de cinc |
| 244324 | Barras, varillas, perfiles y alambre de estaño |
| 244399 | Operaciones de subcontratación que forman parte de la producción del plomo, el cinc y el estaño |
| 244411 | Matas de cobre; cobre de cementación |
| 244412 | Cobre sin refinar; ánodos de cobre para refinado electrolítico |
| 244413 | Cobre refinado y aleaciones de cobre sin labrar; cuproaleaciones de cobre |
| 244421 | Polvo y partículas de cobre |
| 244422 | Barras, varillas y perfiles de cobre |
| 244423 | Alambre de cobre |
| 244424 | Planchas, hojas y tiras de cobre de un espesor superior a 0,15 mm |
| 244425 | Hilo delgado de cobre de un espesor igual o inferior a 0,15 mm |
| 244426 | Tubos y tuberías de cobre y sus accesorios |
| 244499 | Operaciones de subcontratación que forman parte de la producción del cobre |
| 244511 | Níquel en bruto |
| 244512 | Matas de níquel, "sinters" de óxidos de níquel y otros productos intermedios de la metalurgia del níquel |
| 244521 | Polvo y partículas de níquel |
| 244522 | Barras, perfiles y alambre de níquel |
| 244523 | Chapas, bandas y hojas de níquel |
| 244524 | Tubos y tuberías de níquel y sus accesorios |
| 244530 | Otros metales no féreos y sus artículos; aleaciones metalocerámicas; ceniza y residuos que contengan metales o compuestos metálicos |
| 244599 | Operaciones de subcontratación que forman parte de la producción de metales no féreos |
| 244610 | Uranio natural y sus compuestos; aleaciones, dispersiones, incluidas las metalocerámicas, productos cerámicos y mezclas, que contengan uranio natural o compuestos de uranio natural |
| 244699 | Operaciones de subcontratación que forman parte del procesamiento de combustible nuclear |
| 245111 | Servicios de fundición de hierro maleable |

| | |
|--------|---|
| 245112 | Servicios de fundición de hierro esferoidal |
| 245113 | Servicios de fundición de hierro gris |
| 245120 | Tubos y perfiles huecos de hierro colado |
| 245130 | Accesorios de tubos, de hierro colado |
| 245199 | Operaciones de subcontratación que forman parte de los servicios de fundición del hierro |
| 245210 | Servicios de fundición de acero |
| 245220 | Tubos y perfiles huecos de acero vaciado por centrifugación |
| 245230 | Accesorios de tubos, de acero colado |
| 245310 | Servicios de fundición de metales ligeros |
| 245410 | Servicios de fundición de otros metales no féreos |
| 251110 | Construcciones prefabricadas de metal |
| 251121 | Puentes de hierro o acero y sus secciones |
| 251122 | Torres y castilletes de hierro o acero |
| 251123 | Otras estructuras y partes de estructuras, planchas, varillas, ángulos, perfiles y similares, de hierro, acero o aluminio |
| 251199 | Operaciones de subcontratación que forman parte de la fabricación de estructuras metálicas y sus componentes |
| 251210 | Puertas, ventanas y sus marcos, y umbrales para puertas, de metal |
| 251299 | Operaciones de subcontratación que forman parte de la fabricación de carpintería metálica |
| 252111 | Radiadores de calefacción central de hierro o de acero que no funcionen con energía eléctrica |
| 252112 | Calderas de calefacción central para producir agua caliente y vapor a baja presión |
| 252113 | Componentes de calderas de calefacción central |
| 252199 | Operaciones de subcontratación que forman parte de la fabricación de radiadores y calderas de calefacción central |
| 252911 | Depósitos, cisternas, cubas y recipientes similares (excepto para gases comprimidos o licuados) con una capacidad superior a los 300 litros, sin dispositivos mecánicos ni térmicos |
| 252912 | Recipientes para gases comprimidos o licuados, de metal |
| 252999 | Operaciones de subcontratación que forman parte de la fabricación de cisternas, depósitos y contenedores de metal |
| 253011 | Calderas generadoras de vapor de agua o vapores de otras clases; calderas de agua sobrecalentada |
| 253012 | Aparatos auxiliares para las calderas; condensadores para máquinas de vapor |

| | |
|--------|--|
| 253013 | Componentes de calderas generadoras de vapor de agua |
| 253021 | Reactores nucleares, excepto separadores de isótopos |
| 253022 | Componentes de reactores nucleares, excepto separadores de isótopos |
| 253099 | Operaciones de subcontratación que forman parte de la fabricación de generadores de vapor, excepto calderas para calefacción central |
| 254011 | Armas de guerra, excepto revólveres, pistolas y similares |
| 254012 | Revólveres, pistolas, armas de fuego no militares y artículos similares |
| 254013 | Bombas, misiles y municiones similares; cartuchos, otros tipos de munición y proyectiles, y sus componentes |
| 254014 | Componentes de armas militares y de otras armas |
| 254099 | Operaciones de subcontratación que forman parte de la fabricación de armas y municiones |
| 255011 | Servicios de forja de metal |
| 255012 | Servicios de estampación de metales |
| 255013 | Otros servicios de formación de metales |
| 255020 | Productos de pulvimetalurgia |
| 256111 | Servicios de chapado de metales |
| 256112 | Servicios de revestimiento de metales, excepto el chapado |
| 256121 | Servicio de tratamiento de metales en caliente, excepto el chapado |
| 256122 | Otros servicios de tratamiento de superficies de metales |
| 256210 | Servicios de torneado de piezas metálicas |
| 256220 | Otros servicios de ingeniería mecánica general |
| 257111 | Cuchillos (excepto para máquinas) y tijeras y sus hojas |
| 257112 | Navajas y maquinillas de afeitarse y hojas de afeitarse (incluidos flejes semiestampados para la fabricación de hojas) |
| 257113 | Otros artículos de cuchillería; juegos o instrumentos de manicura y pedicura |
| 257114 | Cucharas, tenedores, cucharones, espumaderas, palas para tartas, cuchillos de pescado o de mantequilla, pinzas para azúcar y artículos similares |
| 257115 | Espadas, sables, bayonetas, lanzas y armas similares y sus componentes |
| 257199 | Operaciones de subcontratación que forman parte de la fabricación de artículos de cuchillería y cubertería |
| 257211 | Candados, cerraduras utilizadas para vehículos de motor y para muebles, de metales comunes |

| | |
|--------|--|
| 257212 | Otras cerraduras de metales comunes |
| 257213 | Cierres y armazones con cierres, con cerraduras incorporadas; sus componentes |
| 257214 | Bisagras, monturas-cierre, accesorios y artículos similares, indicados para vehículos de motor, puertas, ventanas, muebles y similares, de metales comunes |
| 257299 | Operaciones de subcontratación que forman parte de la fabricación de cerraduras y herrajes |
| 257310 | Herramientas de mano utilizadas en la agricultura, la horticultura o la silvicultura |
| 257320 | Sierras de mano; hojas para sierras de todas clases |
| 257330 | Otras herramientas de mano |
| 257340 | Útiles intercambiables para herramientas de mano, accionadas mecánicamente o no, o para máquinas herramienta |
| 257350 | Moldes; cajas de fundición; placas de fondo para moldes; modelos para moldes |
| 257360 | Otras herramientas |
| 257399 | Operaciones de subcontratación que forman parte de la fabricación de herramientas |
| 259111 | Cisternas, barriles, bidones, latas, cajas y recipientes similares, para cualquier contenido (excepto gas), de hierro o acero y con capacidad igual o superior a 50 litros e igual o inferior a 300 litros, sin dispositivos mecánicos ni térmicos |
| 259112 | Cisternas, barriles, bidones, latas, cajas y recipientes similares, para cualquier contenido (excepto gas), de hierro o acero, con capacidad inferior a 50 litros, sin dispositivos mecánicos ni térmicos |
| 259199 | Operaciones de subcontratación que forman parte de la fabricación de bidones y toneles de hierro o acero |
| 259211 | Botes y latas de hierro o acero de una capacidad inferior a 50 litros |
| 259212 | Barriles, bidones, latas, cajas y recipientes similares de aluminio, para cualquier contenido (excepto gas), de capacidad igual o inferior a 300 litros |
| 259213 | Tapones de corona y otros tapones, tapas y cubiertas de metales comunes |
| 259299 | Operaciones de subcontratación que forman parte de la fabricación de envases y embalajes metálicos ligeros |
| 259311 | Alambre retorcido, cables, trenzas, eslingas y artículos similares de hierro o acero, sin aislamiento eléctrico |
| 259312 | Alambre de púa, de hierro o acero; alambre retorcido, cables, trenzas y artículos similares de cobre o aluminio sin aislamiento eléctrico |
| 259313 | Tela metálica, enrejados, rejillas y cercas de acero, hierro o cobre; productos de metal desplegado, de hierro, acero o cobre |
| 259314 | Puntas, clavos, chinchetas, grapas y artículos similares |
| 259315 | Alambre, varillas, tubos, placas, electrodos, con revestimiento o con alma de material fundente |

| | |
|--------|---|
| 259316 | Muelles y hojas para muelles, de hierro o acero; muelles de cobre |
| 259317 | Cadenas (excepto cadenas de eslabones articulados) y sus componentes |
| 259318 | Agujas de coser, agujas de tejer, pasacintas, agujas de ganchillo, punzones para bordar y artículos similares de uso manual, de hierro o acero imperdibles y otros alfileres de hierro y acero n.c.o.p. |
| 259399 | Operaciones de subcontratación que forman parte de la fabricación de productos de alambre, cadenas y muelles |
| 259411 | Elementos roscados de sujeción de hierro o acero n.c.o.p. |
| 259412 | Elementos de sujeción sin roscar, de hierro o acero n.c.o.p. |
| 259413 | Elementos de sujeción de cobre, roscados y sin roscar |
| 259499 | Operaciones de subcontratación que forman parte de la fabricación de pernos y productos de tornillería |
| 259911 | Fregaderos, lavabos, bañeras y otros artículos sanitarios y sus componentes, de hierro, acero, cobre o aluminio |
| 259912 | Artículos de mesa, cocina o de uso doméstico y sus componentes, de hierro, acero, cobre o aluminio |
| 259921 | Cajas de caudales, puertas blindadas y compartimientos para cámaras acorazadas, cofres y cajas de seguridad y artículos similares, de metales comunes |
| 259922 | Bandejas de correspondencia o para papel, cajas para plumas, portasellos y artículos similares, de metales comunes, excepto el mobiliario de oficina |
| 259923 | Mecanismos para encuadernación de hojas intercambiables o para clasificadores, clips para cartas y artículos de oficina similares y grapas en tiras, de metales comunes |
| 259924 | Estatuillas y otros objetos de adorno, marcos para fotografías, cuadros o similares y espejos de metales comunes |
| 259925 | Cierres, monturas cierre, hebillas, hebillas cierre, corchetes, ganchos, anillos para ojete y artículos similares, de metales comunes, para prendas de vestir, calzado, toldos, marroquinería o demás artículos confeccionados; remaches tubulares o con espiga hendida de metal común; cuentas y lentejuelas, de metales comunes |
| 259926 | Hélices para buques y sus componentes |
| 259929 | Otros artículos de metales comunes n.c.o.p. |
| 259999 | Operaciones de subcontratación que forman parte de la fabricación de otros productos metálicos elaborados n.c.o.p. |
| 261111 | Tubos catódicos para receptores de televisión; tubos para cámaras de televisión; otros tipos de tubos catódicos |
| 261112 | Magnetrones, klistrones, tubos para hiperfrecuencias y otros tipos de válvulas y tubos |
| 261121 | Diodos; transistores; tiristores, "diacs" y "triacs" |

| | |
|--------|--|
| 261122 | Dispositivos semiconductores; diodos emisores de luz; cristales piezoeléctricos montados y sus componentes |
| 261130 | Circuitos electrónicos integrados |
| 261140 | Componentes de válvulas y tubos electrónicos y otros componentes electrónicos n.c.o.p. |
| 261150 | Placas de circuitos impresos |
| 261191 | Servicios relacionados con la fabricación de circuitos electrónicos integrados |
| 261199 | Operaciones de subcontratación que forman parte de la fabricación de componentes electrónicos |
| 261210 | Circuitos impresos ensamblados |
| 261220 | Tarjetas de sonido, vídeo, red y similares para ordenadores |
| 261230 | Tarjetas inteligentes |
| 261291 | Servicios relativos a la impresión de circuitos y al microensamblaje en circuitos impresos |
| 261299 | Operaciones de subcontratación que forman parte de la fabricación de circuitos impresos ensamblados |
| 262011 | Ordenadores portátiles de peso igual o inferior a 10 kg; agendas electrónicas y artículos similares |
| 262012 | Terminales de punto de venta, cajeros automáticos y artículos análogos que puedan conectarse a ordenadores o a redes |
| 262013 | Ordenadores con, al menos, una unidad central de proceso, una unidad de entrada y una de salida, combinadas o no |
| 262014 | Ordenadores presentados en forma de sistema |
| 262015 | Otros tipos de ordenadores, incluidos los que contengan en la misma carcasa uno o dos de los tipos de unidades siguientes: unidad de memoria, unidad de entrada y unidad de salida |
| 262016 | Unidades de entrada o de salida, aunque incluyan unidades de memoria en la misma carcasa |
| 262017 | Pantallas y proyectores utilizados en informática |
| 262018 | Unidades que realicen como mínimo dos de las funciones siguientes: impresión, escaneado, copia, fax |
| 262021 | Unidades de memoria |
| 262022 | Dispositivos de memoria permanente mediante semiconductores |
| 262030 | Otras unidades de ordenadores |
| 262040 | Componentes y accesorios de ordenadores |
| 262091 | Servicios de fabricación de ordenadores y equipos periféricos |
| 262099 | Operaciones de subcontratación que forman parte de la fabricación de ordenadores y equipos periféricos |

| | |
|--------|---|
| 263011 | Emisores de radio o televisión con aparato receptor incorporado |
| 263012 | Emisores de radio o televisión con aparato receptor no incorporado |
| 263013 | Cámaras de televisión |
| 263021 | Teléfonos de auricular inalámbrico combinado con micrófono |
| 263022 | Teléfonos móviles (celulares) y los de otras redes inalámbricas |
| 263023 | Otro tipo de teléfonos y aparatos para la emisión y recepción de la voz, imágenes u otros datos, incluidos los de comunicaciones en redes alámbricas o inalámbricas, como redes locales o generales |
| 263030 | Componentes de aparatos eléctricos de telefonía o telegrafía |
| 263040 | Antenas y reflectores de antena de cualquier tipo y sus componentes; componentes de emisores de radio o televisión y cámaras de televisión |
| 263050 | Avisadores eléctricos de protección contra robos o incendios y aparatos similares |
| 263060 | Componentes de avisadores eléctricos de protección contra robos o incendios y aparatos similares |
| 263099 | Operaciones de subcontratación que forman parte de la fabricación de equipos de comunicaciones |
| 264011 | Receptores de radiodifusión (excepto para vehículos de motor), incluso combinados con aparatos de grabación o reproducción de sonido o con un reloj |
| 264012 | Receptores de radiodifusión que solo funcionen con fuente de energía exterior, para vehículos de motor |
| 264020 | Televisores, incluso combinados con receptores de radiodifusión o aparatos de grabación o reproducción de sonido o imágenes |
| 264031 | Giradiscos, tocadiscos, reproductores de casetes y otros aparatos de reproducción de sonido |
| 264032 | Magnetófonos y otros aparatos de grabación de sonido |
| 264033 | Cámaras de vídeo y otros aparatos de grabación o reproducción de imágenes |
| 264034 | Pantallas y proyectores que no incorporen aparatos de recepción de televisión ni sean utilizados principalmente en informática |
| 264041 | Micrófonos y sus soportes |
| 264042 | Altavoces; auriculares, incluso combinados con un micrófono |
| 264043 | Amplificadores eléctricos de audiodiferencia; aparatos eléctricos para amplificación del sonido |
| 264044 | Receptores de radiotelefonía o radiotelegrafía n.c.o.p. |
| 264051 | Componentes y accesorios de material de sonido y vídeo |
| 264052 | Componentes de receptores y emisores de radio |

| | |
|--------|--|
| 264060 | Consolas de videojuego (utilizadas con un receptor de televisión o con una pantalla incorporada) y otros juegos de habilidad o azar con pantalla electrónica |
| 264099 | Operaciones de subcontratación que forman parte de la fabricación de productos electrónicos de consumo |
| 265111 | Brújulas; otros instrumentos y aparatos de navegación |
| 265112 | Teodolitos y taquímetros; otros instrumentos y aparatos de topografía, hidrografía, oceanografía, hidrología y meteorología |
| 265120 | Aparatos de radar y de ayuda a la radionavegación |
| 265131 | Balanzas sensibles a un peso inferior o igual a 5 cg |
| 265132 | Mesas y máquinas para dibujar y otros instrumentos de dibujo, trazado o cálculo matemático |
| 265133 | Instrumentos manuales de medida de longitudes (incluidos micrómetros y calibradores) n.c.o.p. |
| 265141 | Instrumentos y aparatos para la medida o la detección de radiaciones ionizantes |
| 265142 | Osciloscopios y oscilógrafos catódicos |
| 265143 | Instrumentos para la medida de magnitudes eléctricas sin dispositivo de registro |
| 265144 | Instrumentos y aparatos de telecomunicaciones |
| 265145 | Instrumentos y aparatos de medida o control de magnitudes eléctricas n.c.o.p. |
| 265151 | Hidrómetros, termómetros, pirómetros, barómetros higrómetros y psicrómetros |
| 265152 | Instrumentos de medida o control del caudal, nivel, presión u otras características de los líquidos y gases |
| 265153 | Instrumentos y aparatos para el análisis físico o químico n.c.o.p. |
| 265161 | Microscopios (excepto microscopios ópticos) y difractógrafos |
| 265162 | Máquinas y aparatos de ensayo de las propiedades mecánicas de los materiales |
| 265163 | Contadores de gases, líquidos o electricidad |
| 265164 | Cuentarrevoluciones, contadores de producción, taxímetros; velocímetros y tacómetros |
| 265165 | Instrumentos y aparatos de regulación y control automáticos, hidráulicos o neumáticos |
| 265166 | Instrumentos, aparatos y máquinas de medida o control n.c.o.p. |
| 265170 | Termostatos, manostatos y otros instrumentos y aparatos automáticos de regulación o control |
| 265181 | Componentes de aparatos de radar y de ayuda a la radionavegación |
| 265182 | Componentes y accesorios de los productos de los códigos 26.51.12, 26.51.32, 26.51.33, 26.51.4 y 26.51.5; micrótomos; sus componentes n.c.o.p. |
| 265183 | Componentes y accesorios de microscopios (excepto microscopios ópticos) y difractógrafos |

| | |
|--------|--|
| 265184 | Componentes y accesorios de los productos de los códigos 26.51.63 y 26.51.64 |
| 265185 | Componentes y accesorios de los productos de los códigos 26.51.65, 26.51.66 y 26.51.70 |
| 265186 | Componentes y accesorios de los productos de los códigos 26.51.11 y 26.51.62 |
| 265199 | Operaciones de subcontratación que forman parte de la fabricación de instrumentos y aparatos de medida, verificación y navegación |
| 265211 | Relojes de pulsera y relojes de bolsillo con caja de metales preciosos o chapada de metales preciosos |
| 265212 | Otros relojes de pulsera, relojes de bolsillo y otros tipos de relojes, incluidos los cronómetros |
| 265213 | Relojes de tableros de instrumentos y relojes similares para automóviles |
| 265214 | Relojes con pequeño mecanismo de relojería; despertadores y relojes de pared; otros relojes |
| 265221 | Mecanismos de relojes |
| 265222 | Cajas de relojería y sus componentes |
| 265223 | Otros componentes de relojes |
| 265224 | Registradores de asistencia, indicadores de fecha; parquímetros, interruptores horarios con mecanismo de relojería |
| 265299 | Operaciones de subcontratación que forman parte de la fabricación de relojes |
| 266011 | Aparatos de rayos X que utilizan radiaciones alfa, beta o gamma |
| 266012 | Aparatos de electrodiagnóstico utilizados en medicina |
| 266013 | Aparatos de rayos ultravioletas o infrarrojos utilizados en medicina |
| 266014 | Estimuladores cardiacos; audífonos |
| 266091 | Servicios de fabricación de instrumental médico |
| 266099 | Operaciones de subcontratación que forman parte de la fabricación de equipos de radiación, electromédicos y electroterapéuticos |
| 267011 | Objetivos para cámaras, proyectores o ampliadoras o reductoras fotográficas |
| 267012 | Cámaras para la preparación de clichés o cilindros de imprenta; cámaras para el registro de documentos en microfilmes, microfichas y similares |
| 267013 | Cámaras digitales |
| 267014 | Cámaras fotográficas con autorrevelado y otras cámaras |
| 267015 | Cámaras cinematográficas |
| 267016 | Proyectores cinematográficos |
| 267019 | Otro equipo fotográfico; Componentes y accesorios de equipo fotográfico |

| | |
|--------|--|
| 267021 | Materias polarizantes en hojas o en placas; lentes, prismas, espejos y otros elementos de óptica (excepto de vidrio sin trabajar ópticamente), incluso montados, excepto los destinados a cámaras, proyectores o ampliadoras o reductoras fotográficas |
| 267022 | Gemelos, catalejos y otros telescopios ópticos; otros instrumentos astronómicos; microscopios ópticos |
| 267023 | Dispositivos de cristal líquido; láseres, excepto los diodos de láser; aparatos e instrumentos ópticos n.c.o.p. |
| 267024 | Dispositivos e instrumentos ópticos de medida y control |
| 267025 | Componentes y accesorios de gemelos, catalejos y otros telescopios ópticos, de otros instrumentos astronómicos y de microscopios ópticos |
| 267026 | Componentes y accesorios de dispositivos de cristal líquido, láseres (excepto diodos de láser) y aparatos e instrumentos ópticos n.c.o.p |
| 267099 | Operaciones de subcontratación que forman parte de la fabricación de instrumentos de óptica y equipo fotográfico |
| 268011 | Soportes magnéticos sin grabar, excepto tarjetas con banda magnética |
| 268012 | Soportes ópticos sin grabar |
| 268013 | Otros soportes, incluso matrices y másteres para producir discos |
| 268014 | Tarjetas con banda magnética |
| 268099 | Operaciones de subcontratación que forman parte de la fabricación de soportes magnéticos y ópticos |
| 271110 | Motores de potencia inferior o igual a 37,5 W; otros motores de corriente continua; generadores de corriente continua |
| 271121 | Motores universales de potencia superior a 37,5 W; |
| 271122 | Motores monofásicos de corriente alterna |
| 271123 | Motores polifásicos de corriente alterna de potencia inferior o igual a 750 W |
| 271124 | Motores polifásicos de corriente alterna de potencia superior a 750 W e inferior o igual a 75 kW |
| 271125 | Motores polifásicos de corriente alterna de potencia superior a 75 kW |
| 271126 | Generadores de corriente alterna (alternadores) |
| 271131 | Grupos electrógenos con motor de émbolo de explosión y encendido por compresión |
| 271132 | Grupos electrógenos con motor de émbolo de explosión y encendido por chispa; otros tipos de grupos electrógenos; convertidores rotativos eléctricos |
| 271141 | Transformadores de dieléctrico líquido |
| 271142 | Otros transformadores de potencia inferior o igual a 16 kVA |
| 271143 | Otros transformadores de potencia superior a 16 kVA |

| | |
|--------|--|
| 271150 | Balastos o reactancias para lámparas o tubos de descarga; otros inductores |
| 271161 | Componentes de motores y generadores eléctricos |
| 271162 | Componentes de transformadores e inductores |
| 271199 | Operaciones de subcontratación que forman parte de la fabricación de motores, generadores y transformadores eléctricos |
| 271210 | Aparatos eléctricos para la conexión o protección de circuitos eléctricos, para una tensión superior a 1000 V |
| 271221 | Fusibles para una tensión inferior o igual a 1000 V |
| 271222 | Disyuntores para una tensión inferior o igual a 1000 V |
| 271223 | Aparatos para la protección de circuitos eléctricos n.c.o.p., para una tensión inferior o igual a 1000 V |
| 271224 | Relés para una tensión inferior o igual a 1000 V |
| 271231 | Cuadros y otros soportes con aparatos eléctricos de conexión o protección, para una tensión inferior o igual a 1000 V |
| 271232 | Cuadros y otros soportes con aparatos eléctricos de conexión o protección, para una tensión superior a 1000 V |
| 271240 | Componentes de aparatos de distribución y control eléctrico |
| 271299 | Operaciones de subcontratación que forman parte de la fabricación de aparatos de distribución y control eléctrico |
| 272011 | Pilas y baterías primarias |
| 272012 | Componentes de pilas y baterías primarias |
| 272021 | Acumuladores eléctricos de plomo para el arranque de motores de émbolo |
| 272022 | Acumuladores eléctricos de plomo, excepto para el arranque de motores de émbolo |
| 272023 | Acumuladores eléctricos de níquel-cadmio, níquel-metalhidruro, iones de litio, polímero de litio, níquel-hierro y de otro tipo |
| 272024 | Componentes de acumuladores eléctricos, incluidos los separadores |
| 272099 | Operaciones de subcontratación que forman parte de la fabricación de pilas y acumuladores eléctricos |
| 273111 | Cables de fibra óptica constituidos por fibras enfundadas individualmente |
| 273112 | Fibras ópticas y haces de fibras ópticas; cables de fibra óptica, excepto los constituidos por fibras enfundadas individualmente |
| 273199 | Operaciones de subcontratación que forman parte de la fabricación de cables de fibra óptica |
| 273211 | Alambres aislados para bobinar |

| | |
|--------|---|
| 273212 | Cable coaxial y otros conductores eléctricos coaxiales |
| 273213 | Otros conductores eléctricos para una tensión inferior o igual a 1000 V |
| 273214 | Otros conductores eléctricos para una tensión superior a 1000 V |
| 273299 | Operaciones de subcontratación que forman parte de la fabricación de otros hilos y cables electrónicos y eléctricos |
| 273311 | Interruptores para una tensión inferior o igual a 1000 V |
| 273312 | Interruptores para una tensión inferior o igual a 1000 V |
| 273313 | Clavijas, tomas de corriente y otros aparatos para la conexión o la protección de circuitos eléctricos n.c.o.p. |
| 273314 | Piezas de materiales plásticos para el aislamiento eléctrico |
| 273399 | Operaciones de subcontratación que forman parte de la fabricación de dispositivos de cableado |
| 274011 | Faros o unidades "sellados" |
| 274012 | Lámparas de incandescencia halógenas de wolframio, excepto las de rayos ultravioletas o infrarrojos |
| 274013 | Lámparas de incandescencia de potencia inferior o igual a 200 W para una tensión superior a 100 V n.c.o.p. |
| 274014 | Lámparas de incandescencia n.c.o.p. |
| 274015 | Lámparas de descarga; lámparas de rayos ultravioletas o infrarrojos; lámparas de arco |
| 274021 | Lámparas eléctricas portátiles que funcionen con pilas, acumuladores, magnetos |
| 274022 | Lámparas eléctricas de cabecera, de mesa, de oficina o de pie |
| 274023 | Aparatos de alumbrado no eléctricos |
| 274024 | Anuncios, letreros y placas indicadoras, luminosos, y artículos similares |
| 274025 | Lámparas y otros aparatos eléctricos de techo o de pared |
| 274030 | Otras lámparas y aparatos de iluminación |
| 274041 | Componentes de lámparas eléctricas de incandescencia o de descarga |
| 274042 | Componentes de lámparas y aparatos de iluminación |
| 274099 | Operaciones de subcontratación que forman parte de la fabricación de lámparas y aparatos eléctricos de iluminación |
| 275111 | Refrigeradores y congeladores de tipo doméstico |
| 275112 | Lavavajillas de tipo doméstico |
| 275113 | Lavadoras y secadoras de tipo doméstico |

| | |
|--------|---|
| 275114 | Mantas eléctricas |
| 275115 | Ventiladores y campanas de ventilación o reciclado de tipo doméstico |
| 275121 | Aparatos domésticos electromecánicos con motor eléctrico incorporado |
| 275122 | Máquinas de afeitar y aparatos de depilar y cortar el pelo, con motor eléctrico incorporado |
| 275123 | Aparatos electrotérmicos para el cuidado del cabello o para secar las manos; planchas eléctricas |
| 275124 | Otros aparatos electrotérmicos |
| 275125 | Calentadores eléctricos de agua instantáneos o de acumulación y calentadores eléctricos de inmersión |
| 275126 | Aparatos eléctricos para la calefacción de locales, del suelo o usos similares |
| 275127 | Hornos de microondas |
| 275128 | Otros hornos; cocinas, hornillos, calentadores anulares; parrillas, asadores |
| 275129 | Resistencias eléctricas calentadoras |
| 275130 | Componentes de electrodomésticos |
| 275199 | Operaciones de subcontratación que forman parte de la fabricación de electrodomésticos |
| 275211 | Aparatos domésticos para cocinar y calentaplatos, de hierro, acero o cobre, no eléctricos |
| 275212 | Otros aparatos domésticos de combustibles gaseosos o de gas y otros combustibles, o de combustibles líquidos o sólidos |
| 275213 | Generadores o distribuidores no eléctricos de aire caliente n.c.o.p., de hierro o acero |
| 275214 | Calentadores no eléctricos de agua, instantáneos o de acumulación |
| 275220 | Componentes de estufas, cocinas, calentaplatos y aparatos domésticos no eléctricos similares |
| 275299 | Operaciones de subcontratación que forman parte de la fabricación de aparatos domésticos no eléctricos |
| 279011 | Máquinas y aparatos eléctricos con función propia |
| 279012 | Aisladores eléctricos; piezas aislantes para máquinas o material eléctricos; tubos para la conducción eléctrica |
| 279013 | Electrodos de carbón y otros artículos de grafito o de otros carbonos para usos eléctricos |
| 279020 | Paneles indicadores con dispositivos de cristal líquido o luz emitida por diodos; aparatos eléctricos de señalización acústica o visual |
| 279031 | Maquinaria y aparatos eléctricos para soldadura blanda, fuerte y autógena; máquinas y aparatos eléctricos para proyectar en caliente metales o carburos metálicos sinterizados |
| 279032 | Componentes de maquinaria y aparatos eléctricos para soldadura blanda, fuerte y autógena y de máquinas y aparatos eléctricos para proyectar en caliente metales o carburos metálicos sinterizados |

| | |
|--------|--|
| 279033 | Componentes de otros tipos de material eléctrico; componentes eléctricos de máquinas o aparatos, n.c.o.p. |
| 279041 | Inversores, rectificadores y convertidores |
| 279042 | Pilas de combustible |
| 279043 | Descargadores de sobretensión, para una tensión superior a 1000 V |
| 279044 | Cables de aparatos y de prolongación, y otros juegos de cables eléctricos con hilos aislados y conectores |
| 279045 | Electroimanes; dispositivos electromagnéticos de acoplamiento y frenos; cabezas elevadoras electromagnéticas; aceleradores eléctricos de partículas; generadores de señales eléctricas y demás equipo eléctrico n.c.o.p. |
| 279051 | Condensadores eléctricos fijos para redes eléctricas de 50/60 Hz de una potencia reactiva superior o igual a 0,5 kvar |
| 279052 | Otros condensadores eléctricos fijos |
| 279053 | Condensadores eléctricos variables o ajustables |
| 279060 | Resistencias eléctricas, excepto resistencias de calentamiento |
| 279070 | Aparatos eléctricos de señalización, de seguridad, de control o de mando, para vías férreas o similares, carreteras o vías navegables, áreas de servicio o estacionamientos, instalaciones portuarias o aeropuertos |
| 279081 | Componentes de condensadores eléctricos |
| 279082 | Componentes de resistencias eléctricas, reóstatos y potenciómetros |
| 279099 | Operaciones de subcontratación que forman parte de la fabricación de otro material y equipo eléctrico |
| 281111 | Motores fueraborda para la propulsión de barcos |
| 281112 | Motores de encendido por chispa para la propulsión de barcos; otros motores |
| 281113 | Otros motores de émbolo de explosión y encendido por compresión, excepto los destinados a aeronaves, vehículos automóviles y ciclomotores |
| 281121 | Turbinas de vapor de agua y otras turbinas de vapor |
| 281122 | Turbinas y ruedas hidráulicas |
| 281123 | Turbinas de gas, excepto turborreactores y turbohélices |
| 281124 | Turbinas eólicas |
| 281131 | Componentes de turbinas de vapor de agua y otras turbinas de vapor |
| 281132 | Componentes de turbinas y ruedas hidráulicas, incluidos los reguladores |
| 281133 | Componentes de turbinas de gas, excepto turborreactores y turbohélices |

| | |
|--------|---|
| 281141 | Componentes de motores de explosión y encendido por chispa, excepto componentes de motores de avión |
| 281142 | Componentes de otros motores n.c.o.p. |
| 281199 | Operaciones de subcontratación que forman parte de la fabricación de motores y turbinas, excepto los destinados a aeronaves, vehículos automóviles y ciclomotores |
| 281211 | Motores hidráulicos y neumáticos con movimiento rectilíneo (émbolos) |
| 281212 | Motores hidráulicos y neumáticos con movimiento rotatorio |
| 281213 | Bombas hidráulicas |
| 281214 | Válvulas hidráulicas y neumáticas |
| 281215 | Equipos hidráulicos |
| 281216 | Sistemas hidráulicos |
| 281220 | Componentes de equipos de transmisión hidráulica y neumática |
| 281299 | Operaciones de subcontratación que forman parte de la fabricación de equipos de transmisión hidráulica y neumática |
| 281311 | Bombas para carburante, lubricantes, refrigerante y hormigón |
| 281312 | Otras bombas volumétricas alternativas para líquidos |
| 281313 | Otras bombas volumétricas rotativas para líquidos |
| 281314 | Otras bombas centrífugas para líquidos; bombas de otro tipo |
| 281321 | Bombas de vacío |
| 281322 | Bombas de aire, de mano o de pedal |
| 281323 | Compresores para equipos frigoríficos |
| 281324 | Compresores de aire montados en bastidores remolcables con ruedas |
| 281325 | Turbocompresores |
| 281326 | Compresores volumétricos alternativos |
| 281327 | Compresores volumétricos rotativos, de un eje o más |
| 281328 | Compresores de otro tipo |
| 281331 | Componentes de otras bombas; componentes de elevadores de líquidos |
| 281332 | Componentes de bombas de aire o de vacío, compresores de aire o gas, ventiladores o extractores |
| 281399 | Operaciones de subcontratación que forman parte de la fabricación de otras bombas y compresores |

| | |
|--------|---|
| 281411 | Válvulas reductoras de presión, control, retención y seguridad |
| 281412 | Grifos, llaves, válvulas para fregaderos, lavabos, bidés, cisternas, bañeras e instalaciones similares; válvulas de radiadores de calefacción central |
| 281413 | Válvulas de regulación, válvulas de paso directo, válvulas de asiento |
| 281420 | Componentes de grifería y válvulas |
| 281499 | Operaciones de subcontratación que forman parte de la fabricación de otra grifería y válvulas |
| 281510 | Rodamientos de bolas o de rodillos |
| 281521 | Cadenas de eslabones articulados de hierro o acero |
| 281522 | Árboles de transmisión (incluidos los de levas y los cigüeñales) y manivelas |
| 281523 | Cajas de cojinetes y cojinetes |
| 281524 | Engranajes y ruedas de fricción; husillos fileteados de bolas o rodillos; reductores, multiplicadores y otros variadores de velocidad |
| 281525 | Volantes y poleas, incluidos los motones |
| 281526 | Embragues y órganos de acoplamiento, incluidas las juntas de articulación |
| 281531 | Bolas, rodillos y agujas; componentes de rodamientos de bolas o de rodillos |
| 281532 | Componentes de cadenas de eslabones articulados de hierro o acero |
| 281539 | Componentes de otros rodamientos y de órganos mecánicos de transmisión n.c.o.p. |
| 281599 | Operaciones de subcontratación que forman parte de la fabricación de cojinetes, engranajes y elementos mecánicos de transmisión |
| 282111 | Hornos para la alimentación; alimentadores y parrillas mecánicas; descargadores mecánicos de cenizas y aparatos similares |
| 282112 | Hornos no eléctricos industriales o de laboratorio, incluidos los incineradores, excepto hornos de panadería |
| 282113 | Hornos eléctricos industriales o de laboratorio; equipos de calentamiento por inducción o dieléctricos |
| 282114 | Componentes de hornos y quemadores |
| 282199 | Operaciones de subcontratación que forman parte de la fabricación de hornos y quemadores |
| 282211 | Polipastos |
| 282212 | Tornos para los pozos de minas; tornos especialmente proyectados para el interior de las minas; otros tornos; cabrestantes |
| 282213 | Gatos elevadores del tipo de los usados para levantar vehículos |
| 282214 | Grúas de brazo móvil; grúas; puentes rodantes, pórticos de descarga o de manipulación, puentes grúa, carretillas puente y carretillas grúa |

| | |
|--------|---|
| 282215 | Carretillas apiladoras, otros tipos de carretillas de elevación; carretillas utilizadas en las plataformas de las estaciones de ferrocarril |
| 282216 | Ascensores, montacargas, escaleras mecánicas y pasillos móviles |
| 282217 | Aparatos elevadores y transportadores de acción continua, neumáticos y de otro tipo, para mercancías |
| 282218 | Otras máquinas de elevación, manipulación, carga o descarga |
| 282219 | Componentes de maquinaria de elevación y manipulación |
| 282220 | Cangilones, cucharas, palas, tenazas y mordazas para grúas, excavadoras y máquinas similares |
| 282299 | Operaciones de subcontratación que forman parte de la fabricación de maquinaria de elevación y manipulación |
| 282310 | Máquinas de contabilidad y máquinas similares con dispositivo de cálculo incorporado |
| 282321 | Máquinas de oficina |
| 282322 | Partes y accesorios de máquinas de oficina |
| 282391 | Servicios de fabricación de máquinas de oficina y contabilidad, excepto equipos informáticos |
| 282399 | Operaciones de subcontratación que forman parte de la fabricación de máquinas y equipos de oficina, excepto equipos informáticos |
| 282411 | Herramientas electromecánicas manuales con motor eléctrico incorporado |
| 282412 | Otras herramientas eléctricas manuales |
| 282421 | Componentes de herramientas electromecánicas manuales con motor eléctrico incorporado |
| 282422 | Componentes de otras herramientas eléctricas manuales |
| 282499 | Operaciones de subcontratación que forman parte de la fabricación de herramientas eléctricas manuales |
| 282511 | Intercambiadores de calor y aparatos para la licuefacción del aire u otros gases |
| 282512 | Acondicionadores de aire |
| 282513 | Maquinaria de refrigeración y congelación y bombas de calor, excepto para uso doméstico |
| 282514 | Maquinaria y aparatos n.c.o.p. para la filtración o purificación de gases |
| 282520 | Ventiladores, excepto de mesa, pie, ventana, techo o tejado |
| 282530 | Componentes de maquinaria de refrigeración y congelación y de bombas de calor |
| 282599 | Operaciones de subcontratación que forman parte de la fabricación de maquinaria de ventilación y refrigeración no doméstica |
| 282911 | Generadores de gas pobre o de gas de agua; generadores de acetileno y gases similares; aparatos de destilación o rectificación |

| | |
|--------|--|
| 282912 | Aparatos para filtrar o depurar líquidos |
| 282913 | Filtros de aceite, filtros de gasolina y filtros de entrada de aire para motores de explosión |
| 282921 | Aparatos para limpiar, rellenar, envasar o embalar botellas u otros recipientes |
| 282922 | Extintores, aerógrafos, aparatos de chorro de vapor o arena y aparatos mecánicos similares, excepto de uso agrícola |
| 282923 | Juntas con cobertura metálica; juntas mecánicas de estanqueidad |
| 282931 | Instrumentos para pesar con fines industriales; básculas de pesada continua sobre transportadores; básculas de pesada constante y básculas para descargar un peso predeterminado |
| 282932 | Balanzas domésticas o para personas |
| 282939 | Otros instrumentos para pesar y medir |
| 282941 | Centrifugadoras n.c.o.p. |
| 282942 | Calandrias u otras máquinas laminadoras, excepto para metal o vidrio |
| 282943 | Máquinas automáticas de venta de productos |
| 282950 | Lavavajillas de tipo industrial |
| 282960 | Maquinaria n.c.o.p. para el tratamiento de materiales por procesos que entrañan un cambio de temperatura |
| 282970 | Maquinaria y aparatos no eléctricos para soldadura blanda, fuerte y autógena, y sus componentes; máquinas y aparatos de gas para el temple superficial |
| 282981 | Componentes de generadores de gas pobre o de gas de agua |
| 282982 | Componentes de centrifugadoras; componentes de aparatos para filtrar o depurar líquidos o gases |
| 282983 | Componentes de calandrias u otras máquinas laminadoras; componentes de aparatos para pulverizar; pesos para instrumentos de pesar |
| 282984 | Componentes de máquinas y aparatos sin conexiones eléctricas n.c.o.p. |
| 282985 | Componentes de máquinas para lavar vajillas, llenar, cerrar, envasar, etiquetar, limpiar botellas, cajas, latas u otros recipientes similares |
| 282986 | Componentes de maquinaria y aparatos no eléctricos para soldadura blanda, fuerte y autógena; máquinas y aparatos de gas para el temple superficial |
| 282999 | Operaciones de subcontratación que forman parte de la fabricación de otra maquinaria de uso general n.c.o.p. |
| 283010 | Motocultores |
| 283021 | Tractores de potencia inferior o igual a 37 kW |
| 283022 | Tractores de potencia superior a 37 kW e inferior o igual a 59 kW |

| | |
|--------|---|
| 283023 | Tractores de potencia superior a 59 kW |
| 283031 | Arados |
| 283032 | Gradas (rastras), escarificadores, cultivadores, extirpadores, azadas, rotativas (rotocultores), escardadoras y binadoras |
| 283033 | Sembradoras, plantadoras y trasplantadoras |
| 283034 | Esparcidores de estiércol y distribuidores de abonos |
| 283039 | Otra maquinaria agraria y forestal para la preparación del suelo |
| 283040 | Cortadoras de césped |
| 283051 | Segadoras, incluidas las barras de corte para montar en un tractor |
| 283052 | Henificadoras |
| 283053 | Prensas para paja o forraje, incluidas las prensas recogedoras |
| 283054 | Cosechadoras de raíces o tubérculos |
| 283059 | Maquinaria para cosechar y trillar n.c.o.p. |
| 283060 | Aparatos mecánicos para proyectar, dispersar o pulverizar líquidos o polvos para la agricultura o la horticultura |
| 283070 | Remolques y semirremolques de carga y descarga automáticas para usos agrícolas |
| 283081 | Máquinas para limpiar, seleccionar o clasificar huevos, fruta u otros productos agrícolas, excepto semillas, granos o legumbres secas |
| 283082 | Ordeñadoras |
| 283083 | Maquinaria para preparar piensos |
| 283084 | Incubadoras y criadoras |
| 283085 | Maquinaria para la avicultura |
| 283086 | Maquinaria agrícola, para la horticultura, la silvicultura, la avicultura o la apicultura n.c.o.p. |
| 283091 | Componentes de cosechadoras y trilladoras n.c.o.p. |
| 283092 | Componentes de maquinaria agraria y forestal para la preparación del suelo |
| 283093 | Componentes de otra maquinaria agraria y forestal |
| 283094 | Componentes de ordeñadoras y maquinaria para la industria lechera n.c.o.p. |
| 283099 | Operaciones de subcontratación que forman parte de la fabricación de maquinaria agraria y forestal |
| 284111 | Máquinas herramienta para trabajar el metal por arranque del mismo mediante láser, ultrasonido, chorro de agua o medios similares |

| | |
|--------|---|
| 284112 | Centros de mecanizado, máquinas de puesto fijo y máquinas de puesto múltiple para trabajar el metal |
| 284121 | Tornos que trabajen por arranque de metales |
| 284122 | Máquinas herramienta para taladrar, perforar o fresar el metal; máquinas herramienta para roscar metales n.c.o.p. |
| 284123 | Máquinas herramienta para desbarbar, afilar, rectificar u otros tipos de acabado similares, del metal |
| 284124 | Máquinas herramienta para fresar, aserrar, tronzar u otros tipos de acabado similares, del metal |
| 284131 | Máquinas herramienta para curvar, plegar y enderezar el metal |
| 284132 | Máquinas herramienta para punzonar o entallar el metal |
| 284133 | Máquinas herramienta para forjar o estampar y martillos; prensas hidráulicas y prensas para trabajar el metal n.c.o.p. |
| 284134 | Máquinas herramienta n.c.o.p. para trabajar el metal y carburos metálicos sinterizados (cermets), sin arranque de material |
| 284140 | Componentes y accesorios de máquinas herramienta para trabajar el metal |
| 284199 | Operaciones de subcontratación que forman parte de la fabricación de máquinas herramienta para trabajar el metal |
| 284911 | Máquinas herramienta para trabajar la piedra, la cerámica, el hormigón o materiales minerales similares, o para trabajar el vidrio en frío |
| 284912 | Máquinas herramienta para trabajar la madera, el corcho, el hueso, el caucho endurecido, el plástico duro o materiales duros similares; maquinaria para la galvanoplastia |
| 284913 | Perforadoras rotativas fijas o de percusión, máquinas para limar, remachadoras, cizallas |
| 284921 | Portaherramientas y cabezales de roscar de apertura automática para máquinas herramienta |
| 284922 | Portapiezas para máquinas herramienta |
| 284923 | Dispositivos divisores y otros dispositivos especiales para máquinas herramienta |
| 284924 | Componentes y accesorios de máquinas herramienta para trabajar la madera, el corcho, la piedra, el caucho endurecido y materiales duros similares |
| 284999 | Operaciones de subcontratación que forman parte de la fabricación de otras máquinas herramienta |
| 289111 | Convertidores, cucharas de colada, lingoteras y máquinas de colar; laminadoras para metales |
| 289112 | Componentes de maquinaria para la industria metalúrgica; componentes de laminadoras de metales |
| 289199 | Operaciones de subcontratación que forman parte de la fabricación de maquinaria para la industria metalúrgica |
| 289211 | Aparatos elevadores y transportadores de acción continua para trabajos subterráneos |

| | |
|--------|--|
| 289212 | Cortadoras de carbón o roca y maquinaria para hacer túneles; otros tipos de maquinaria de sondeo y perforación |
| 289221 | Topadoras y topadoras angulares, autopropulsadas |
| 289222 | Niveladoras autopropulsadas; traíllas autopropulsadas |
| 289223 | Apisonadoras y rodillos apisonadoras autopropulsados |
| 289224 | Cargadoras de pala frontal autopropulsadas |
| 289225 | Palas mecánicas autopropulsadas, excavadoras y palas cargadoras cuya superestructura pueda girar 360°, excepto las palas cargadoras de carga frontal |
| 289226 | Otras palas mecánicas autopropulsadas, excavadoras y palas cargadoras; otras máquinas autopropulsadas para la minería |
| 289227 | Hojas de topadoras, incluso angulares |
| 289228 | Volquetes automotores para su uso fuera de la red de carreteras |
| 289230 | Otros tipos de maquinaria para excavar |
| 289240 | Maquinaria para clasificar, moler, mezclar y tratamientos similares de la tierra, la piedra, los minerales y otras materias minerales |
| 289250 | Tractores de oruga |
| 289261 | Componentes de máquinas de sondeo, perforación o excavación; componentes de grúas |
| 289262 | Componentes de maquinaria para clasificar, moler u otros tratamientos similares de la tierra, la piedra y materias similares |
| 289299 | Operaciones de subcontratación que forman parte de la fabricación de maquinaria para las industrias extractivas y de la construcción |
| 289311 | Desnatadoras centrífugas |
| 289312 | Máquinas y aparatos para la industria lechera |
| 289313 | Maquinaria para moler o preparar cereales o legumbres secas n.c.o.p. |
| 289314 | Maquinaria utilizada para la producción de vino, sidra, jugos de frutas y bebidas similares |
| 289315 | Hornos de panadería no eléctricos; aparatos no domésticos para cocinar y calentar |
| 289316 | Secadores para productos agrícolas |
| 289317 | Maquinaria para la preparación industrial o la fabricación de alimentos o bebidas, incluidos grasas y aceites |
| 289318 | Maquinaria para la preparación o elaboración de tabaco n.c.o.p. |
| 289320 | Máquinas para limpiar, seleccionar o clasificar semillas, granos o legumbres secas |
| 289331 | Componentes de máquinas para la elaboración de bebidas |

| | |
|--------|--|
| 289332 | Componentes de máquinas para la elaboración de productos alimenticios |
| 289333 | Componentes de máquinas para la elaboración de tabaco |
| 289334 | Componentes de máquinas para limpiar, seleccionar o clasificar semillas, granos o legumbres secas |
| 289399 | Operaciones de subcontratación que forman parte de la fabricación de maquinaria para la industria de la alimentación, bebidas y tabaco |
| 289411 | Máquinas para la extrusión, el estirado, el texturado o el corte de materias textiles manufacturadas; máquinas para la preparación de fibras textiles |
| 289412 | Máquinas de hilado de materias textiles; máquinas para el doblado, torcido, bobinado o devanado de materias textiles |
| 289413 | Telares |
| 289414 | Tricotosas; máquinas de cosido por cadeneta y máquinas similares; máquinas para insertar mechones |
| 289415 | Maquinaria auxiliar para las máquinas utilizadas para trabajar materias textiles; estampadoras |
| 289421 | Maquinaria para lavar, limpiar, escurrir, planchar, prensar, secar, enrollar, etc., hilados textiles y tejidos; maquinaria para el acabado del fieltro |
| 289422 | Máquinas para lavar ropa; máquinas de limpieza en seco; máquinas para secar con capacidad superior a 10 kg |
| 289423 | Secadoras centrífugas de ropa |
| 289424 | Máquinas de coser, excepto máquinas de coser pliegos y máquinas de coser domésticas |
| 289430 | Maquinaria para el trabajo de cuero o piel o para fabricar o reparar calzado y otros artículos |
| 289440 | Máquinas de coser domésticas |
| 289451 | Componentes y accesorios de telares y máquinas de tejer |
| 289452 | Componentes de otra maquinaria para las industrias textil, de la confección y del cuero |
| 289499 | Operaciones de subcontratación que forman parte de la fabricación de maquinaria para las industrias textil, de la confección y del cuero |
| 289511 | Maquinaria para la producción de papel y cartón, excepto sus componentes |
| 289512 | Componentes de maquinaria para la producción de papel y cartón |
| 289599 | Operaciones de subcontratación que forman parte de la fabricación de maquinaria para la industria del papel y cartón |
| 289610 | Maquinaria n.c.o.p. para trabajar el caucho o el plástico, o para fabricar productos a partir de estos materiales |
| 289620 | Componentes de maquinaria n.c.o.p. para trabajar el caucho o el plástico, o para fabricar productos a partir de estos materiales |

| | |
|--------|---|
| 289699 | Operaciones de subcontratación que forman parte de la fabricación de maquinaria para las industrias del plástico y del caucho |
| 289911 | Maquinaria para la encuadernación, incluidas las máquinas de coser pliegos |
| 289912 | Maquinaria, aparatos y material para componer, preparar o fabricar clichés o planchas de imprenta |
| 289913 | Maquinaria para la impresión en offset, excepto de oficina |
| 289914 | Otra maquinaria para la impresión, excepto de oficina |
| 289920 | Máquinas y aparatos del tipo utilizado exclusiva o principalmente para fabricar bloques o discos semiconductores, dispositivos semiconductores, circuitos integrados o pantallas planas |
| 289931 | Secadoras para madera, pasta papelera, papel o cartón; secadoras no domésticas n.c.o.p. |
| 289932 | Tiovivos, columpios, casetas de tiro y otras atracciones de feria |
| 289939 | Aparatos para lanzamiento de aeronaves; dispositivos de frenado sobre cubierta o aparatos análogos; equipos de equilibrado de neumáticos; maquinaria para usos específicos n.c.o.p. |
| 289940 | Componentes de maquinaria para la impresión y la encuadernación |
| 289951 | Componentes de máquinas y aparatos del tipo utilizado exclusiva o principalmente para fabricar bloques o discos semiconductores, dispositivos semiconductores, circuitos integrados o pantallas planas; |
| 289952 | componentes de otra maquinaria para usos específicos n.c.o.p. |
| 289999 | Operaciones de subcontratación que forman parte de la fabricación de otra maquinaria para usos específicos n.c.o.p. |
| 291011 | Motores de émbolo alternativo de explosión y encendido por chispa para vehículos de motor, de cilindrada inferior o igual a 1000 cm ³ |
| 291012 | Motores de émbolo alternativo de explosión y encendido por chispa para vehículos de motor, de cilindrada superior a 1000 cm ³ |
| 291013 | Motores de émbolo, de explosión y encendido por compresión, para la propulsión de vehículos de motor |
| 291021 | Vehículos nuevos con motor de encendido por chispa de cilindrada inferior o igual a 1500 cm ³ |
| 291022 | Vehículos nuevos con motor de encendido por chispa de cilindrada superior a 1500 cm ³ |
| 291023 | Vehículos con motor de émbolo de explosión y encendido por compresión, diésel o semidiésel |
| 291024 | Otros vehículos de motor para el transporte de personas |
| 291030 | Vehículos de motor para el transporte de diez o más personas |
| 291041 | Vehículos de motor para el transporte de mercancías, con motor de émbolo de explosión y encendido por compresión, diésel o semidiésel |
| 291042 | Vehículos de motor para el transporte de mercancías, con motor de émbolo de explosión y encendido por chispa; otros vehículos de motor para el transporte de mercancías |

| | |
|--------|--|
| 291043 | Tractores de carretera para semirremolques |
| 291044 | Bastidor con motor para vehículos de motor |
| 291051 | Camiones grúa |
| 291052 | Vehículos para desplazarse sobre la nieve; vehículos con motor para campos de golf y vehículos similares |
| 291059 | Vehículos de motor para usos específicos n.c.o.p. |
| 291099 | Operaciones de subcontratación que forman parte de la fabricación de vehículos de motor |
| 292010 | Carrocerías para vehículos de motor |
| 292021 | Contenedores especialmente proyectados para el transporte en uno o varios medios de transporte |
| 292022 | Remolques y semirremolques del tipo caravana, para vivienda o acampada |
| 292023 | Otros tipos de remolques y semirremolques |
| 292030 | Componentes de remolques, semirremolques y de otros vehículos sin propulsión mecánica |
| 292040 | Servicios de reacondicionamiento, montaje, equipamiento y carrocería de vehículos de motor |
| 292050 | Servicios de equipamiento de caravanas y viviendas móviles |
| 292099 | Operaciones de subcontratación que forman parte de la fabricación de carrocerías para vehículos de motor; remolques y semirremolques |
| 293110 | Juegos de cables para bujías de encendido y otros juegos de cables utilizados en vehículos automóviles, aeronaves o barcos |
| 293121 | Bujías de encendido; magnetos; dinamomagnetos; volantes magnéticos; distribuidores; bobinas de encendido |
| 293122 | Motores de arranque y aparatos de doble función, de motor de arranque y de generador; otros generadores y otros tipos de material |
| 293123 | Equipo eléctrico de señalización, limpiaparabrisas y eliminadores de escarcha y vaho para vehículos de motor y motocicletas |
| 293130 | Componentes de otro equipo eléctrico para vehículos de motor y motocicletas |
| 293199 | Operaciones de subcontratación que forman parte de la fabricación de equipos eléctricos y electrónicos para vehículos de motor |
| 293210 | Asientos para vehículos de motor |
| 293220 | Cinturones de seguridad, airbags y componentes y accesorios de carrocerías |
| 293230 | Componentes y accesorios n.c.o.p. de vehículos de motor |
| 293291 | Servicios subcontratados de montaje de conjuntos de construcción completos para vehículos de motor dentro del proceso de fabricación |

| | |
|--------|---|
| 293292 | Servicios de montaje de componentes y accesorios de vehículos de motor, n.c.o.p. |
| 293299 | Operaciones de subcontratación que forman parte de la fabricación de otros componentes, piezas y accesorios para vehículos de motor |
| 301110 | Barcos de guerra |
| 301121 | Transatlánticos, barcos para excursiones (de cruceros) y barcos similares para transporte de personas; transbordadores de todo tipo |
| 301122 | Barcos cisterna para el transporte de petróleo, derivados del petróleo, productos químicos o gas licuado |
| 301123 | Barcos frigoríficos, excepto barcos cisterna |
| 301124 | Barcos de carga seca |
| 301131 | Barcos de pesca; barcos factoría y otros barcos para el tratamiento o la preparación de conservas de productos de la pesca |
| 301132 | Remolcadores y barcos empujadores |
| 301133 | Dragas; barcos ligeros, pontones grúa; otros barcos |
| 301140 | Buques de altura e infraestructura de alta mar |
| 301150 | Otras estructuras flotantes, incluidas balsas, depósitos, cajones, incluso de amarre, boyas y balizas |
| 301191 | Servicios de conversión y reparación de barcos y plataformas y estructuras flotantes |
| 301192 | Servicios de equipamiento de barcos y plataformas y estructuras flotantes |
| 301199 | Operaciones de subcontratación que forman parte de la fabricación de barcos y estructuras flotantes |
| 301211 | Barcos de vela (excepto los hinchables) de recreo o deportivos, incluso con motor auxiliar |
| 301212 | Embarcaciones hinchables de recreo o deportivas |
| 301219 | Otras embarcaciones de recreo o deportivas; embarcaciones de remo y piraguas |
| 301299 | Operaciones de subcontratación que forman parte de la fabricación de embarcaciones de recreo o deportivas |
| 302011 | Locomotoras que funcionan con una fuente exterior de energía eléctrica |
| 302012 | Locomotoras diésel-eléctricas |
| 302013 | Otras locomotoras y locotractores; ténderes |
| 302020 | Vagones y furgones de ferrocarriles o tranvías autopropulsados, excepto vehículos de mantenimiento o servicios |
| 302031 | Vehículos de mantenimiento o servicios de ferrocarriles o tranvías |

| | |
|--------|---|
| 302032 | Vagones de pasajeros de ferrocarriles o tranvías, excepto los autopropulsados; furgones de equipaje y otros furgones especializados |
| 302033 | Vagones para el transporte de mercancías sobre carriles, excepto autopropulsados |
| 302040 | Componentes de locomotoras o material rodante de ferrocarril o tranvía; material de control mecánico del tráfico |
| 302091 | Servicios de reacondicionamiento y equipamiento (acabado) de locomotoras y material rodante de ferrocarril o tranvía |
| 302099 | Operaciones de subcontratación que forman parte de la fabricación de locomotoras y material ferroviario |
| 303011 | Motores de encendido por chispa para aeronaves |
| 303012 | Turborreactores y turbopropulsores |
| 303013 | Motores de reacción, excepto turborreactores |
| 303014 | Simuladores de vuelo en tierra, y sus componentes |
| 303015 | Componentes de motores de encendido por chispa para aeronaves |
| 303016 | Componentes de turborreactores o turbopropulsores |
| 303020 | Globos y dirigibles; planeadores, alas delta y otras naves sin propulsión mecánica |
| 303031 | Helicópteros |
| 303032 | Aviones y otras aeronaves de peso en vacío inferior o igual a 2000 kg |
| 303033 | Aviones y otras aeronaves de peso en vacío superior a 2000 kg e inferior o igual a 15000 kg |
| 303034 | Aviones y otras aeronaves de peso en vacío superior a 15000 kg |
| 303040 | Naves espaciales (incluidos los satélites) y vehículos para su lanzamiento |
| 303050 | Otros componentes de aeronaves y naves espaciales |
| 303060 | Servicios de revisión y conversión de aeronaves y sus motores |
| 303099 | Operaciones de subcontratación que forman parte de la fabricación de aeronaves, naves espaciales y su maquinaria |
| 304010 | Carros motorizados y otros vehículos militares de combate blindados y sus componentes |
| 304099 | Operaciones de subcontratación que forman parte de la fabricación de vehículos militares de combate |
| 309111 | Motocicletas y ciclomotores con motor auxiliar de émbolo alternativo de explosión de cilindrada inferior o igual a 50 cm ³ |
| 309112 | Motocicletas y ciclomotores con motor de émbolo alternativo de explosión de cilindrada superior a 50 cm ³ |
| 309113 | Motocicletas n.c.o.p.; sidecares |

| | |
|--------|---|
| 309120 | Componentes y accesorios de motocicletas y sidecares |
| 309131 | Motores de explosión para motocicletas de émbolo alternativo y encendido por chispa de cilindrada inferior o igual a 1000 cm ³ |
| 309132 | Motores de explosión para motocicletas de émbolo alternativo y encendido por chispa de cilindrada superior a 1000 cm ³ |
| 309199 | Operaciones de subcontratación que forman parte de la fabricación de motocicletas |
| 309210 | Bicicletas y otros vehículos similares sin motor |
| 309220 | Sillas de ruedas, excepto componentes y accesorios |
| 309230 | Componentes y accesorios de bicicletas y otros vehículos similares sin motor y de sillas de ruedas |
| 309240 | Coches para el transporte de niños; sus componentes y piezas sueltas |
| 309299 | Operaciones de subcontratación que forman parte de la fabricación de bicicletas y de vehículos para personas con discapacidad |
| 309910 | Otro material de transporte n.c.o.p. |
| 309999 | Operaciones de subcontratación que forman parte de la fabricación de otro material de transporte n.c.o.p. |
| 310011 | Asientos con armazón de metal |
| 310012 | Asientos con armazón de madera |
| 310013 | Otros asientos |
| 310014 | Componentes de asientos |
| 310020 | Componentes de muebles, excepto de asientos |
| 310091 | Servicios de tapizado de sillas y asientos |
| 310099 | Operaciones de subcontratación que forman parte de la fabricación de asientos y sus componentes, y de componentes de muebles |
| 310111 | Muebles de oficinas y establecimientos comerciales, de metal |
| 310112 | Muebles de oficinas de madera |
| 310113 | Muebles de establecimientos comerciales de madera |
| 310199 | Operaciones de subcontratación que forman parte de la fabricación de muebles de oficinas y establecimientos comerciales |
| 310210 | Muebles de cocina |
| 310299 | Operaciones de subcontratación que forman parte de la fabricación de muebles de cocina |
| 310311 | Somieres |

| | |
|--------|--|
| 310312 | Colchones, excepto sus soportes |
| 310399 | Operaciones de subcontratación que forman parte de la fabricación de colchones |
| 310911 | Muebles de metal n.c.o.p. |
| 310912 | Muebles de madera para dormitorios, comedores y cuartos de estar |
| 310913 | Muebles de madera n.c.o.p. |
| 310914 | Muebles de plástico y otros materiales similares como caña, mimbre o bambú |
| 310991 | Servicios de acabado de muebles nuevos, excepto tapizado de sillas y asientos |
| 310999 | Operaciones de subcontratación que forman parte de la fabricación de otros muebles |
| 321110 | Monedas |
| 321199 | Operaciones de subcontratación que forman parte de la fabricación de monedas y medallas |
| 321211 | Perlas cultivadas, piedras preciosas y semipreciosas, incluidas las sintéticas o reconstituidas, trabajadas pero no engarzadas |
| 321212 | Diamantes industriales trabajados; polvo de piedras preciosas o semipreciosas naturales o sintéticas |
| 321213 | Artículos de joyería y sus componentes; artículos de orfebrería y sus componentes |
| 321214 | Otros artículos de metales preciosos; artículos de perlas naturales o cultivadas y de piedras preciosas o semipreciosas |
| 321299 | Operaciones de subcontratación que forman parte de la fabricación de artículos de joyería y artículos similares |
| 321310 | Artículos de bisutería y artículos similares |
| 321399 | Operaciones de subcontratación que forman parte de la fabricación de artículos de bisutería y artículos similares |
| 322011 | Pianos y otros instrumentos musicales de cuerda con teclado |
| 322012 | Otros instrumentos musicales de cuerda |
| 322013 | Órganos de tubo y teclado, armonios e instrumentos similares; acordeones e instrumentos similares; armónicas; instrumentos de viento |
| 322014 | Instrumentos musicales en los que el sonido se produce o tiene que amplificarse eléctricamente |
| 322015 | Otros instrumentos musicales |
| 322016 | Metrónomos y diapasones; mecanismos de cajas de música; cuerdas para instrumentos musicales |
| 322020 | Componentes y accesorios de instrumentos musicales |
| 322099 | Operaciones de subcontratación que forman parte de la fabricación de instrumentos musicales |

| | |
|--------|--|
| 323011 | Esquíes para la nieve y otros equipos de esquí, excepto botas; patines para el hielo y patines de ruedas; sus componentes |
| 323012 | Botas de esquí |
| 323013 | Esquíes náuticos, tablas, tablas de vela y otro tipo de material para deportes náuticos |
| 323014 | Artículos y material de gimnasia, musculación y atletismo |
| 323015 | Otros artículos y material para los deportes o juegos al aire libre; piscinas, incluso infantiles |
| 323016 | Cañas de pescar, otros artículos para la pesca con caña; artículos de caza o pesca n.c.o.p. |
| 323099 | Operaciones de subcontratación que forman parte de la fabricación de artículos de deporte |
| 324011 | Muñecas y muñecos que representan solo seres humanos; |
| 324012 | Juguetes que representan animales o seres no humanos |
| 324013 | Componentes y accesorios de muñecas o muñecos que representan seres humanos |
| 324020 | Trenes de juguete y sus accesorios; otras maquetas o surtidos y juguetes de construcción |
| 324031 | Juguetes con ruedas diseñados para niños; coches y sillas de ruedas para muñecas o muñecos |
| 324032 | Rompecabezas |
| 324039 | Otros juguetes n.c.o.p. |
| 324041 | Naipes |
| 324042 | Artículos para el billar, artículos para juegos de sociedad, de mesa y de salón; otros juegos que funcionen con monedas |
| 324099 | Operaciones de subcontratación que forman parte de la fabricación de juegos y juguetes |
| 325011 | Instrumentos y aparatos odontológicos |
| 325012 | Esterilizadores médicos, quirúrgicos o de laboratorio |
| 325013 | Jeringas, agujas, catéteres, cánulas y similares; instrumentos y aparatos n.c.o.p. de oftalmología y otras áreas |
| 325021 | Instrumentos y aparatos terapéuticos; aparatos respiratorios |
| 325022 | Prótesis articulares; aparatos ortopédicos; dientes artificiales; aparatos de prótesis dental; partes artificiales del cuerpo n.c.o.p. |
| 325023 | Componentes y accesorios de aparatos ortopédicos y prótesis |
| 325030 | Mobiliario para medicina, cirugía, odontología o veterinaria; sillones para peluquería y sillones similares, y sus componentes |
| 325041 | Lentes de contacto; lentes de cualquier material para gafas |
| 325042 | Gafas correctoras, protectoras u otras, y artículos similares |

| | |
|--------|---|
| 325043 | Monturas de gafas o artículos similares |
| 325044 | Componentes de monturas para gafas o artículos similares |
| 325050 | Otro material para usos médicos o quirúrgicos |
| 325099 | Operaciones de subcontratación que forman parte de la fabricación de instrumentos y suministros médicos y odontológicos |
| 329111 | Escobas y cepillos para la limpieza del hogar |
| 329112 | Cepillos de dientes, cepillos para el pelo y otras brochas y cepillos de uso personal; pinceles para pintar, escribir y usos cosméticos |
| 329119 | Otros cepillos n.c.o.p |
| 329199 | Operaciones de subcontratación que forman parte de la fabricación de escobas, brochas y cepillos |
| 329911 | Cascos de seguridad y otros productos de seguridad |
| 329912 | Bolígrafos; rotuladores y marcadores con punta de fieltro u otra punta porosa; portaminas |
| 329913 | Plumas para dibujar con tinta china; plumas estilográficas y otras plumas |
| 329914 | Juegos de utensilios para escribir; portaplumas y portalápices y artículos similares; sus componentes |
| 329915 | Lápices, lápices de colores, minas, pasteles, carboncillos, tizas para escribir o dibujar y jaboncillo de sastre |
| 329916 | Pizarras y tableros; sellos para fechar, lacrar o numerar y artículos similares; cintas para máquinas de escribir o cintas similares; tampones de tinta |
| 329921 | Paraguas y sombrillas; bastones, bastones-asiento, látigos y similares |
| 329922 | Componentes, adornos y accesorios de paraguas, sombrillas, bastones, bastones-asiento, látigos y similares |
| 329923 | Botones de presión y corchetes y sus componentes; botones; cremalleras |
| 329924 | Moldes para botones y otros componentes de botones; pastillas para botones; componentes de cremalleras |
| 329930 | Productos de cabello humano o pelo animal; productos similares de materiales textiles |
| 329941 | Encendedores y mecheros; pipas y boquillas para cigarros y cigarrillos, y sus componentes |
| 329942 | Componentes de encendedores; aleaciones pirofóricas; artículos de materiales combustibles |
| 329943 | Combustibles líquidos o gases licuados para encendedores, en depósitos de capacidad inferior o igual a 300 cm ³ |
| 329951 | Artículos para festivales, carnaval y otras diversiones, incluidos los artículos de magia y de broma |
| 329952 | Pulverizadores de tocador, y sus soportes |

| | |
|--------|---|
| 329953 | Instrumentos, aparatos y modelos diseñados para demostraciones |
| 329954 | Velas, cirios y artículos similares |
| 329955 | Flores, hojas y frutas artificiales y sus componentes |
| 329959 | Otros artículos diversos n.c.o.p. |
| 329960 | Servicios de taxidermia |
| 329999 | Operaciones de subcontratación que forman parte de la fabricación de otros productos manufacturados n.c.o.p. |
| 331111 | Servicios de reparación y mantenimiento de productos metálicos |
| 331112 | Servicios de reparación y mantenimiento de depósitos, cisternas y recipientes de metal |
| 331113 | Servicios de reparación y mantenimiento de calderas generadoras de vapor de agua, excepto calderas de agua caliente para calefacción central |
| 331114 | Servicios de reparación y mantenimiento de armas y municiones |
| 331119 | Servicios de reparación y mantenimiento de otros productos metálicos |
| 331211 | Servicios de reparación y mantenimiento de motores y turbinas, excepto los destinados a aeronaves, vehículos automóviles y ciclomotores |
| 331212 | Servicios de reparación y mantenimiento de equipos de transmisión hidráulica y neumática, de otras bombas y compresores, y de grifería y válvulas |
| 331213 | Servicios de reparación y mantenimiento de cojinetes, engranajes y órganos mecánicos de transmisión |
| 331214 | Servicios de reparación y mantenimiento de hornos y quemadores |
| 331215 | Servicios de reparación y mantenimiento de maquinaria de elevación y manipulación |
| 331216 | Servicios de reparación y mantenimiento de máquinas y equipos de oficina, excepto equipos informáticos |
| 331217 | Servicios de reparación y mantenimiento de herramientas eléctricas manuales |
| 331218 | Servicios de reparación y mantenimiento de maquinaria de ventilación y refrigeración no doméstica |
| 331219 | Servicios de reparación y mantenimiento de otra maquinaria de uso general n.c.o.p. |
| 331221 | Servicios de reparación y mantenimiento de maquinaria agraria y forestal |
| 331222 | Servicios de reparación y mantenimiento de máquinas herramienta para trabajar el metal y de otras máquinas herramienta |
| 331223 | Servicios de reparación y mantenimiento de maquinaria para la industria metalúrgica |
| 331224 | Servicios de reparación y mantenimiento de maquinaria para las industrias extractivas y la construcción |

| | |
|--------|---|
| 331225 | Servicios de reparación y mantenimiento de maquinaria para la industria de alimentación, bebidas y tabaco |
| 331226 | Servicios de reparación y mantenimiento de maquinaria para la industria textil, de la confección y del cuero |
| 331227 | Servicios de reparación y mantenimiento de maquinaria para la industria de papel y cartón |
| 331228 | Servicios de reparación y mantenimiento de maquinaria para las industrias del plástico y del caucho |
| 331229 | Servicios de reparación y mantenimiento de maquinaria para otros usos específicos |
| 331311 | Servicios de reparación y mantenimiento de instrumentos y aparatos de medición, control y navegación |
| 331312 | Servicios de reparación y mantenimiento de aparatos radiológicos, electromédicos y electroterapéuticos |
| 331313 | Servicios de reparación y mantenimiento de instrumentos ópticos profesionales y material fotográfico |
| 331319 | Servicios de reparación y mantenimiento de otros equipos electrónicos profesionales |
| 331411 | Servicios de reparación y mantenimiento de motores eléctricos, generadores, transformadores y aparatos de distribución y control eléctricos |
| 331419 | Servicios de reparación y mantenimiento de otros equipos eléctricos profesionales |
| 331510 | Servicios de reparación y mantenimiento de embarcaciones |
| 331610 | Servicios de reparación y mantenimiento de aeronaves y naves espaciales |
| 331711 | Servicios de reparación y mantenimiento de locomotoras y material ferroviario |
| 331719 | Servicios de reparación y mantenimiento de otro tipo de material de transporte n.c.o.p. |
| 331910 | Servicios de reparación de otros equipos |
| 332011 | Servicios de instalación de calderas generadoras de vapor de agua, excepto calderas de agua caliente para calefacción central, incluidos los servicios de instalación de sistemas de tuberías metálicas en plantas industriales |
| 332012 | Servicios de instalación de otros productos metálicos, excepto maquinaria y equipos |
| 332021 | Servicios de instalación de maquinaria de oficina y contabilidad |
| 332029 | Servicios de instalación de maquinaria de uso general n.c.o.p. |
| 332031 | Servicios de instalación de maquinaria y equipo industrial para la agricultura |
| 332032 | Servicios de instalación de maquinaria para trabajar el metal |
| 332033 | Servicios de instalación de maquinaria y equipo para la industria metalúrgica |
| 332034 | Servicios de instalación de maquinaria y equipo para las industrias extractivas |

| | |
|--------|---|
| 332035 | Servicios de instalación de maquinaria y equipo para la industria de la alimentación, bebidas y tabaco |
| 332036 | Servicios de instalación de maquinaria y equipo para las industrias textil, de la confección y del cuero |
| 332037 | Servicios de instalación de maquinaria y equipo para la industria de papel y del cartón |
| 332038 | Servicios de instalación de maquinaria y equipo para las industrias del plástico y del caucho |
| 332039 | Servicios de instalación de otra maquinaria para otros usos específicos |
| 332041 | Servicios de instalación de maquinaria profesional de uso médico y de instrumentos ópticos y de precisión |
| 332042 | Servicios de instalación de equipo electrónico profesional |
| 332050 | Servicios de instalación de aparatos eléctricos |
| 332060 | Servicios de instalación de equipo de control de procesos industriales |
| 332070 | Servicios de instalación de otra maquinaria y equipos n.c.o.p. |
| 351110 | Energía eléctrica |
| 351210 | Servicios de transporte de energía eléctrica |
| 351310 | Servicios de distribución de energía eléctrica |
| 351410 | Servicios de comercio de energía eléctrica |
| 352110 | Gas de hulla, gas de agua, gas pobre y gases similares, excepto los gases de petróleo |
| 352210 | Servicios de distribución por tubería de combustibles gaseosos |
| 352310 | Servicios de comercio de gas por tubería |
| 353011 | Vapor y agua caliente |
| 353012 | Servicios de suministro de vapor y agua caliente por tubería |
| 353021 | Hielo, incluso para refrigerar (es decir, no alimenticio) |
| 353022 | Servicios de suministro de aire refrigerado y agua refrigerada |
| 360011 | Agua potable |
| 360012 | Agua no potable |
| 360020 | Servicios de tratamiento y distribución de agua por cañerías |
| 360030 | Servicios de comercio de agua por cañerías |
| 370011 | Servicios de eliminación y tratamiento de aguas residuales |
| 370012 | Servicios de tratamiento de pozos negros y fosas sépticas |

| | |
|--------|--|
| 370020 | Servicios de depuración y tratamiento de aguas residuales |
| 381111 | Servicios de recogida de residuos municipales reciclables no peligrosos |
| 381119 | Servicios de recogida de otros residuos reciclables no peligrosos |
| 381121 | Servicios de recogida de residuos municipales no reciclables no peligrosos |
| 381129 | Servicios de recogida de otros residuos no reciclables no peligrosos |
| 381131 | Residuos municipales no reciclables no peligrosos |
| 381139 | Otros residuos no reciclables no peligrosos |
| 381141 | Barcos y otras estructuras flotantes para desguace |
| 381149 | Automóviles, ordenadores, televisores y demás material usado, para desguace |
| 381151 | Residuos de vidrio |
| 381152 | Residuos de papel y cartón |
| 381153 | Neumáticos de caucho usados |
| 381154 | Otros residuos de caucho |
| 381155 | Residuos de plástico |
| 381156 | Residuos textiles |
| 381157 | Residuos de cuero |
| 381158 | Residuos metálicos no peligrosos |
| 381159 | Otros residuos reciclables no peligrosos n.c.o.p. |
| 381161 | Servicios de centros de recogida y transferencia de residuos reciclables no peligrosos |
| 381169 | Servicios de centros de recogida y transferencia de residuos no peligrosos |
| 381211 | Servicios de recogida de residuos peligrosos, médicos o que presenten riesgos biológicos |
| 381212 | Servicios de recogida de otros residuos industriales peligrosos |
| 381213 | Servicios de recogida de residuos municipales peligrosos |
| 381221 | Elementos combustibles (cartuchos) agotados (irradiados) de reactores nucleares |
| 381222 | Residuos farmacéuticos |
| 381223 | Otros residuos médicos peligrosos |
| 381224 | Residuos químicos peligrosos |
| 381225 | Aceites usados |

| | |
|--------|--|
| 381226 | Residuos metálicos peligrosos |
| 381227 | Desperdicios y desechos de pilas, baterías de pilas o acumuladores eléctricos |
| 381229 | Otros residuos peligrosos |
| 381230 | Servicios de centros de recogida y transferencia de residuos peligrosos |
| 382110 | Servicios de tratamiento de residuos no peligrosos para su eliminación final |
| 382121 | Servicios de vertedero urbano |
| 382122 | Otros servicios de vertedero |
| 382123 | Servicios de incineración de residuos no peligrosos |
| 382129 | Otros servicios de eliminación de residuos no peligrosos |
| 382130 | Desechos de disolventes orgánicos |
| 382140 | Ceniza y restos de la incineración de residuos |
| 382150 | Pellets de residuos municipales |
| 382211 | Servicios de tratamiento de residuos nucleares |
| 382219 | Servicios de tratamiento de otros residuos peligrosos |
| 382221 | Servicios de eliminación de residuos nucleares |
| 382229 | Servicios de eliminación de otros residuos peligrosos |
| 383111 | Servicios de desguace naval |
| 383112 | Servicios de desguace de automóviles, ordenadores, televisores y demás material usado |
| 383211 | Servicios de valorización de materiales metálicos seleccionados |
| 383212 | Servicios de valorización de materiales seleccionados no metálicos |
| 383213 | Briquetas n.c.o.p. (producidas a partir de varios residuos industriales distintos, etc.) |
| 383221 | Materias primas secundarias de metales preciosos |
| 383222 | Materias primas secundarias de metales férreos |
| 383223 | Materias primas secundarias de cobre |
| 383224 | Materias primas secundarias de níquel |
| 383225 | Materias primas secundarias de aluminio |
| 383229 | Otras materias primas secundarias metálicas |
| 383231 | Materias primas secundarias de vidrio |

| | |
|--------|--|
| 383232 | Materias primas secundarias de papel y cartón |
| 383233 | Materias primas secundarias de plástico |
| 383234 | Materias primas secundarias de caucho |
| 383235 | Materias primas secundarias textiles |
| 383239 | Otras materias primas secundarias no metálicas |
| 390011 | Servicios de saneamiento y limpieza, suelos y aguas subterráneas |
| 390012 | Servicios de saneamiento y limpieza, aguas superficiales |
| 390013 | Servicios de saneamiento y limpieza, aire |
| 390014 | Servicios de saneamiento de edificios |
| 390021 | Contención de la contaminación, servicios de control y vigilancia y otros servicios de saneamiento de terrenos |
| 390022 | Otros servicios de saneamiento |
| 390023 | Otros servicios especializados de control de la contaminación |
| 410011 | Viviendas unifamiliares |
| 410012 | Edificios de dos viviendas |
| 410013 | Edificios de tres y más viviendas |
| 410014 | Colectivos |
| 410021 | Edificios industriales |
| 410022 | Edificios agrícolas, no residenciales |
| 410023 | Edificios de oficinas |
| 410024 | Edificios para el comercio al por mayor y al por menor |
| 410025 | Edificios para transporte y comunicaciones |
| 410026 | Depósitos, silos y almacenes |
| 410027 | Hoteles y edificios similares |
| 410028 | Edificios públicos de uso recreativo, educativo, sanitario, asistencial o religioso |
| 410029 | Otros edificios no residenciales |
| 410031 | Trabajos de construcción en viviendas unifamiliares |
| 410032 | Trabajos de construcción en edificios de dos viviendas |
| 410033 | Trabajos de construcción en edificios de tres o más viviendas |

| | |
|--------|---|
| 410034 | Trabajos de construcción en colectivos |
| 410041 | Trabajos de construcción en edificios industriales |
| 410042 | Trabajos de construcción en edificios agrícolas, no residenciales |
| 410043 | Trabajos de construcción en edificios de oficinas |
| 410044 | Trabajos de construcción en edificios para el comercio al por mayor y al por menor |
| 410045 | Trabajos de construcción en edificios para transporte y comunicaciones |
| 410046 | Trabajos de construcción en depósitos, silos y almacenes |
| 410047 | Trabajos de construcción en hoteles y edificios similares |
| 410048 | Trabajos de construcción en edificios públicos de uso recreativo, educativo, sanitario, asistencial o religioso |
| 410049 | Trabajos de construcción en otros edificios no residenciales |
| 421110 | Autopistas, carreteras, calles y otras calzadas para vehículos o peatones; pistas de aeropuertos |
| 421120 | Trabajos de construcción de autopistas, carreteras, calles y otras calzadas para vehículos o peatones, y de pistas de aeropuertos |
| 421210 | Vías férreas, incluso subterráneas |
| 421220 | Trabajos de construcción de vías férreas, incluso subterráneas |
| 421310 | Puentes y túneles |
| 421320 | Trabajos de construcción de puentes y túneles |
| 422111 | Gasoductos de largo recorrido |
| 422112 | Tuberías locales |
| 422113 | Sistemas de irrigación (canales); tuberías maestras y obras de tuberías; instalaciones de tratamiento de aguas y eliminación de aguas residuales; estaciones de bombeo |
| 422121 | Trabajos de construcción de gasoductos |
| 422122 | Trabajos de construcción de tuberías locales, incluyendo los trabajos auxiliares |
| 422123 | Trabajos de construcción de sistemas de irrigación (canales), tuberías maestras, instalaciones de tratamiento de aguas y eliminación de aguas residuales y estaciones de bombeo |
| 422124 | Trabajos de construcción de perforación de pozos de agua e instalación de fosas sépticas |
| 422211 | Redes eléctricas y líneas de comunicación de larga distancia |
| 422212 | Redes eléctricas y líneas de comunicación locales |
| 422213 | Centrales eléctricas |
| 422221 | Trabajos de construcción de redes eléctricas y comunicaciones de larga distancia |

| | |
|--------|--|
| 422222 | Trabajos de construcción de redes eléctricas y comunicaciones locales |
| 422223 | Trabajos de construcción de centrales eléctricas |
| 429110 | Instalaciones costeras o portuarias, diques, esclusas y estructuras hidromecánicas similares |
| 429120 | Trabajos de construcción de instalaciones costeras o portuarias, diques, esclusas y estructuras hidromecánicas similares |
| 429911 | Obras de minería e industria |
| 429912 | Obras deportivas y recreativas |
| 429919 | Otras obras de ingeniería civil n.c.o.p. |
| 429921 | Trabajos de construcción para la minería y la industria |
| 429922 | Trabajos de construcción de estructuras para estadios y terrenos deportivos |
| 429929 | Trabajos de construcción de obras de ingeniería civil n.c.o.p. |
| 431110 | Trabajos de demolición |
| 431211 | Trabajos de preparación de suelos y terrenos; trabajos de desbroce |
| 431212 | Trabajos de excavación y movimiento de tierras |
| 431310 | Trabajos de perforación y sondeo |
| 432110 | Instalaciones eléctricas |
| 432211 | Trabajos de instalación de cañerías de agua y de desagüe |
| 432212 | Trabajos de instalación de calefacción, de ventilación y de aire acondicionado |
| 432220 | Trabajos de instalación de gas |
| 432911 | Trabajos de aislamiento |
| 432912 | Trabajos de instalación de barandillas y pasamanos |
| 432919 | Otros trabajos de instalación n.c.o.p. |
| 433110 | Trabajos de revocado |
| 433210 | Trabajos de instalación de carpintería |
| 433310 | Trabajos de embaldosado |
| 433321 | Trabajos de colocación de baldosas de terrazo, mármol, granito o pizarra |
| 433329 | Trabajos de pavimentación y revestimiento de suelos, revestimiento de paredes y empapelado de paredes n.c.o.p. |
| 433410 | Trabajos de pintura |

| | |
|--------|--|
| 433420 | Trabajos de acristalamiento |
| 433911 | Trabajos de ornamentación de edificios |
| 433919 | Otros trabajos de acabado de edificios n.c.o.p. |
| 439111 | Trabajos de construcción de armaduras para cubiertas |
| 439119 | Otros trabajos de construcción de cubiertas |
| 439910 | Trabajos de impermeabilización |
| 439920 | Trabajos de andamiaje |
| 439930 | Trabajos de instalación de pilotes; trabajos de cimentación |
| 439940 | Trabajos de hormigonado |
| 439950 | Trabajos de montaje de piezas de acero para la construcción |
| 439960 | Trabajos de albañilería |
| 439970 | Trabajos de montaje de construcciones prefabricadas |
| 439990 | Trabajos especializados de la construcción n.c.o.p. |
| 451111 | Servicios de comercio al por mayor de vehículos de motor para el transporte de personas |
| 451112 | Servicios de comercio al por mayor de vehículos de motor especializados para el transporte de personas: ambulancias y minibuses, etc. y vehículos todo terreno (de peso igual o inferior a 3,5 toneladas) |
| 451121 | Servicios de comercio al por menor de vehículos de motor nuevos para el transporte de personas, en establecimientos especializados |
| 451122 | Servicios de comercio al por menor de vehículos de motor usados para el transporte de personas, en establecimientos especializados |
| 451123 | Servicios de comercio al por menor de vehículos nuevos de motor especializados para el transporte de personas: ambulancias y minibuses, etc. y vehículos todo terreno (de peso igual o inferior a 3,5 toneladas), en establecimientos especializados |
| 451124 | Servicios de comercio al por menor de vehículos usados de motor especializados para el transporte de personas: ambulancias y minibuses, etc. y vehículos todo terreno (de peso igual o inferior a 3,5 toneladas), en establecimientos especializados |
| 451131 | Servicios de comercio al por menor de turismos y vehículos de motor ligeros por internet |
| 451139 | Otros servicios de comercio al por menor de turismos y vehículos de motor ligeros n.c.o.p. |
| 451141 | Servicios de intermediación del comercio al por mayor de turismos y vehículos de motor ligeros en internet |
| 451149 | Otros servicios de intermediación del comercio al por mayor de turismos y vehículos de motor ligeros |
| 451911 | Servicios de comercio al por mayor de camiones, remolques, semirremolques y autobuses |

| | |
|--------|---|
| 451912 | Servicios de comercio al por mayor de vehículos de acampada, como caravanas y viviendas móviles |
| 451921 | Servicios de comercio al por menor de camiones, remolques, semirremolques y autobuses en establecimientos especializados |
| 451922 | Servicios de comercio al por menor de vehículos de acampada, como caravanas y viviendas móviles, en establecimientos especializados |
| 451931 | Servicios de comercio al por menor de otros vehículos de motor por internet |
| 451939 | Otros servicios de comercio al por menor de vehículos de motor n.c.o.p. |
| 451941 | Servicios de intermediación del comercio al por mayor de otros vehículos de motor por internet |
| 451949 | Otros servicios de intermediación del comercio al por mayor de otros vehículos de motor |
| 452011 | Servicios de mantenimiento ordinario y reparación (excepto servicios de reparación del sistema eléctrico, neumáticos y carrocería) de turismos y vehículos de motor ligeros |
| 452012 | Servicios de reparación del sistema eléctrico de turismos y vehículos de motor ligeros |
| 452013 | Servicios de reparación de neumáticos (incluido el ajuste y equilibrado de las ruedas) de turismos y vehículos de motor ligeros |
| 452014 | Servicios de reparación de carrocería y similares (reparación de puertas, cerraduras, ventanillas, chapa y pintura) de turismos y vehículos de motor ligeros |
| 452021 | Servicios de mantenimiento ordinario y reparación (excepto servicios de reparación del sistema eléctrico y carrocería) de otros vehículos de motor |
| 452022 | Servicios de reparación del sistema eléctrico de otros vehículos de motor |
| 452023 | Servicios de reparación de carrocería y similares (reparación de puertas, cerraduras, ventanillas, chapa y pintura) de otros vehículos de motor |
| 452030 | Lavado y abrillantado de vehículos de motor y servicios similares |
| 453111 | Servicios de comercio al por mayor de neumáticos de caucho y cámaras de aire |
| 453112 | Servicios de comercio al por mayor de otros repuestos y accesorios de vehículos de motor |
| 453120 | Servicios de intermediación de comercio al por mayor de repuestos y accesorios de vehículos de motor |
| 453211 | Servicios de comercio al por menor de neumáticos en establecimientos especializados |
| 453212 | Servicios de comercio al por menor de otros repuestos y accesorios de vehículos de motor en establecimientos especializados |
| 453221 | Servicios de comercio al por menor de repuestos y accesorios de vehículos de motor por internet |
| 453222 | Servicios de comercio al por menor de repuestos y accesorios de vehículos de motor por correo |
| 453229 | Otros servicios de comercio al por menor de repuestos y accesorios de vehículos de motor n.c.o.p. |

| | |
|--------|--|
| 454010 | Servicios de comercio al por mayor de motocicletas y de sus repuestos y accesorios |
| 454020 | Servicios de comercio al por menor de motocicletas y de sus repuestos y accesorios en establecimientos especializados |
| 454030 | Otros servicios de comercio al por menor de motocicletas y de sus repuestos y accesorios |
| 454040 | Servicios de intermediación del comercio al por mayor de motocicletas y de sus repuestos y accesorios |
| 454050 | Servicios de mantenimiento y reparación de motocicletas |
| 461111 | Servicios de intermediación del comercio al por mayor de animales vivos |
| 461112 | Servicios de intermediación del comercio al por mayor de flores y plantas |
| 461119 | Servicios de intermediación del comercio al por mayor de otras materias primas agrarias, materias primas textiles y productos semielaborados |
| 461211 | Servicios de intermediación del comercio al por mayor de combustibles sólidos, líquidos o gaseosos y productos similares |
| 461212 | Servicios de intermediación del comercio al por mayor de minerales metálicos y metales en formas primarias |
| 461213 | Servicios de intermediación del comercio al por mayor de productos químicos industriales, fertilizantes y productos agroquímicos |
| 461311 | Servicios de intermediación del comercio al por mayor de madera y productos de madera |
| 461312 | Servicios de intermediación del comercio al por mayor de materiales de construcción |
| 461411 | Servicios de intermediación del comercio al por mayor de ordenadores, programas informáticos y equipos electrónicos y de telecomunicaciones y otro material de oficina |
| 461412 | Servicios de intermediación del comercio al por mayor de barcos, aviones y demás equipo de transporte |
| 461419 | Servicios de intermediación del comercio al por mayor de otros tipos de maquinaria y equipo industrial n.c.o.p. |
| 461511 | Servicios de intermediación del comercio al por mayor de muebles |
| 461512 | Servicios de intermediación del comercio al por mayor de equipos de radio, televisión y vídeo |
| 461513 | Servicios de intermediación del comercio al por mayor de equipos de ferretería y herramientas |
| 461519 | Servicios de intermediación del comercio al por mayor de artículos domésticos y de ferretería y quincallería n.c.o.p. |
| 461611 | Servicios de intermediación del comercio al por mayor de textiles |
| 461612 | Servicios de intermediación del comercio al por mayor de prendas de vestir, peletería y calzado |
| 461613 | Servicios de intermediación del comercio al por mayor de artículos de cuero y de accesorios de viaje |

| | |
|--------|--|
| 461711 | Servicios de intermediación del comercio al por mayor de productos alimenticios |
| 461712 | Servicios de intermediación del comercio al por mayor de bebidas |
| 461713 | Servicios de intermediación del comercio al por mayor de tabaco |
| 461811 | Servicios de intermediación del comercio al por mayor de productos farmacéuticos, medicinas, perfumería, cosméticos y artículos de limpieza |
| 461812 | Servicios de intermediación del comercio al por mayor de juegos y juguetes, material deportivo, bicicletas, libros, periódicos, revistas, artículos de papelería, instrumentos musicales, relojes, joyas y material fotográfico y óptico |
| 461819 | Servicios de intermediación del comercio al por mayor de otros productos específicos n.c.o.p. |
| 461910 | Servicios de intermediación del comercio al por mayor de productos diversos |
| 462111 | Servicios de comercio al por mayor de cereales |
| 462112 | Servicios de comercio al por mayor de simientes, excepto las oleaginosas |
| 462113 | Servicios de comercio al por mayor de simientes y frutos oleaginosos |
| 462114 | Servicios de comercio al por mayor de alimentos para el ganado |
| 462119 | Servicios de comercio al por mayor de otras materias primas agrícolas n.c.o.p. |
| 462120 | Servicios de comercio al por mayor de tabaco en rama |
| 462210 | Servicios de comercio al por mayor de flores y plantas |
| 462310 | Servicios de comercio al por mayor de animales vivos |
| 462410 | Servicios de comercio al por mayor de cueros y pieles |
| 463111 | Servicios de comercio al por mayor de frutas y hortalizas frescas |
| 463112 | Servicios de comercio al por mayor de frutas y hortalizas transformadas |
| 463211 | Servicios de comercio al por mayor de carne (incluidas aves de corral y caza) |
| 463212 | Servicios de comercio al por mayor de productos cárnicos (incluidos los de carne de ave de corral y caza) |
| 463311 | Servicios de comercio al por mayor de productos lácteos |
| 463312 | Servicios de comercio al por mayor de huevos |
| 463313 | Servicios de comercio al por mayor de aceites y grasas comestibles |
| 463411 | Servicios de comercio al por mayor de zumos, aguas minerales, refrescos y otras bebidas sin alcohol |
| 463412 | Servicios de comercio al por mayor de bebidas alcohólicas |
| 463510 | Servicios de comercio al por mayor de productos del tabaco |

| | |
|--------|--|
| 463611 | Servicios de comercio al por mayor de azúcar |
| 463612 | Servicios de comercio al por mayor de productos de panadería |
| 463613 | Servicios de comercio al por mayor de productos de confitería y de chocolate |
| 463710 | Servicios de comercio al por mayor de café, té, cacao y especias |
| 463810 | Servicios de comercio al por mayor de pescados, crustáceos y moluscos |
| 463821 | Servicios de comercio al por mayor de preparados homogeneizados y alimentos dietéticos |
| 463829 | Servicios de comercio al por mayor de otros productos alimenticios n.c.o.p. |
| 463911 | Servicios de comercio al por mayor no especializado de productos alimenticios congelados |
| 463912 | Servicios de comercio al por mayor no especializado de productos alimenticios no congelados, bebidas y tabaco |
| 464111 | Servicios de comercio al por mayor de fibras |
| 464112 | Servicios de comercio al por mayor de tejidos |
| 464113 | Servicios de comercio al por mayor de ropa de casa, cortinas y otros artículos textiles para el hogar |
| 464114 | Servicios de comercio al por mayor de mercería |
| 464211 | Servicios de comercio al por mayor de prendas de vestir |
| 464212 | Servicios de comercio al por mayor de calzado |
| 464311 | Servicios de comercio al por mayor de aparatos electrodomésticos, excepto de radio, televisión y fotografía |
| 464312 | Servicios de comercio al por mayor de equipos de radio, televisión, vídeo y DVD |
| 464313 | Servicios de comercio al por mayor de discos, cintas de audio y vídeo, CD y DVD, excepto cintas, CD y DVD vírgenes |
| 464314 | Servicios de comercio al por mayor de artículos fotográficos y ópticos |
| 464411 | Servicios de comercio al por mayor de cristalería, porcelana, loza y cerámica |
| 464412 | Servicios de comercio al por mayor de artículos de limpieza |
| 464510 | Servicios de comercio al por mayor de productos de perfumería y cosmética |
| 464611 | Servicios de comercio al por mayor de productos farmacéuticos básicos y preparados farmacéuticos |
| 464612 | Servicios de comercio al por mayor de aparatos e instrumentos quirúrgicos, médicos y ortopédicos |
| 464711 | Servicios de comercio al por mayor de muebles para el hogar |
| 464712 | Servicios de comercio al por mayor de aparatos de iluminación |

| | |
|--------|--|
| 464713 | Servicios de comercio al por mayor de alfombras y otros revestimientos textiles para suelos |
| 464810 | Servicios de comercio al por mayor de artículos de relojería y joyería |
| 464911 | Servicios de comercio al por mayor de cubertería y utensilios de uso doméstico metálicos |
| 464912 | Servicios de comercio al por mayor de artículos de mimbre, corcho, cobre y otros artículos de madera |
| 464919 | Servicios de comercio al por mayor de artículos y material de uso doméstico n.c.o.p. |
| 464921 | Servicios de comercio al por mayor de libros |
| 464922 | Servicios de comercio al por mayor de revistas y periódicos |
| 464923 | Servicios de comercio al por mayor de artículos de papelería |
| 464931 | Servicios de comercio al por mayor de instrumentos musicales |
| 464932 | Servicios de comercio al por mayor de juegos y juguetes |
| 464933 | Servicios de comercio al por mayor de artículos de deporte, incluidas las bicicletas |
| 464934 | Servicios de comercio al por mayor de artículos de cuero y accesorios de viaje |
| 464935 | Servicios de comercio al por mayor de sellos y monedas |
| 464936 | Servicios de comercio al por mayor de artículos de recuerdo y objetos de arte |
| 464939 | Servicios de comercio al por mayor de otros artículos de consumo n.c.o.p. |
| 465110 | Servicios de comercio al por mayor de ordenadores, equipos periféricos y programas informáticos |
| 465211 | Servicios de comercio al por mayor de equipos de telecomunicaciones, y sus componentes |
| 465212 | Servicios de comercio al por mayor de equipos electrónicos y sus componentes |
| 465213 | Servicios de comercio al por mayor de cintas de audio y vídeo, disquetes y discos magnéticos y ópticos, CD y DVD, vírgenes |
| 466111 | Servicios de comercio al por mayor de maquinaria, equipos y suministros agrícolas y forestales, incluidos los tractores |
| 466112 | Servicios de comercio al por mayor de maquinaria, equipos y suministros de jardinería |
| 466211 | Servicios de comercio al por mayor de máquinas herramienta para trabajar la madera |
| 466212 | Servicios de comercio al por mayor de máquinas herramienta para trabajar el metal |
| 466219 | Servicios de comercio al por mayor de máquinas herramienta para trabajar otros materiales |
| 466310 | Servicios de comercio al por mayor de maquinaria para la minería, la construcción y la ingeniería civil |
| 466410 | Servicios de comercio al por mayor de maquinaria para la industria textil y de máquinas de coser y tricotar |

| | |
|--------|--|
| 466510 | Servicios de comercio al por mayor de muebles de oficina |
| 466610 | Servicios de comercio al por mayor de otra maquinaria y equipo de oficina |
| 466911 | Servicios de comercio al por mayor de material de transporte, excepto de vehículos de motor, motocicletas y bicicletas |
| 466912 | Servicios de comercio al por mayor de suministros de maquinaria y equipo industrial |
| 466913 | Servicios de comercio al por mayor de equipos de elevación y manipulación |
| 466914 | Servicios de comercio al por mayor de maquinaria para la industria de la alimentación, las bebidas y el tabaco |
| 466915 | Servicios de comercio al por mayor de maquinaria, aparatos y equipo profesional eléctrico |
| 466916 | Servicios de comercio al por mayor de armas y municiones |
| 466919 | Servicios de comercio al por mayor de maquinaria, aparatos y material para otros usos |
| 467111 | Servicios de comercio al por mayor de combustibles sólidos |
| 467112 | Servicios de comercio al por mayor de carburantes para motores, incluido el de los aviones |
| 467113 | Servicios de comercio al por mayor de otros combustibles líquidos y gaseosos y productos similares |
| 467211 | Servicios de comercio al por mayor de minerales de metales féreos |
| 467212 | Servicios de comercio al por mayor de minerales de metales no féreos |
| 467213 | Servicios de comercio al por mayor de hierro y acero en formas primarias |
| 467214 | Servicios de comercio al por mayor de metales no féreos, en formas primarias |
| 467311 | Servicios de comercio al por mayor de madera en bruto |
| 467312 | Servicios de comercio al por mayor de productos de primera transformación de la madera |
| 467313 | Servicios de comercio al por mayor de aparatos sanitarios |
| 467314 | Servicios de comercio al por mayor de pinturas, barnices y lacas |
| 467315 | Servicios de comercio al por mayor de vidrio plano |
| 467316 | Servicios de comercio al por mayor de otros materiales de construcción |
| 467317 | Servicios de comercio al por mayor de papel pintado |
| 467318 | Servicios de comercio al por mayor de revestimiento de suelos, excepto revestimientos textiles |
| 467411 | Servicios de comercio al por mayor de productos de ferretería |
| 467412 | Servicios de comercio al por mayor de equipo y suministros de fontanería y calefacción |
| 467413 | Servicios de comercio al por mayor de herramientas de uso manual |

| | |
|--------|--|
| 467511 | Servicios de comercio al por mayor de fertilizantes y productos agroquímicos |
| 467512 | Servicios de comercio al por mayor de productos químicos industriales |
| 467611 | Servicios de comercio al por mayor de papel y cartón |
| 467612 | Servicios de comercio al por mayor de fibras textiles |
| 467613 | Servicios de comercio al por mayor de plástico y caucho en formas primarias |
| 467619 | Servicios de comercio al por mayor de productos semielaborados, excepto los agrícolas n.c.o.p. |
| 467710 | Servicios de comercio al por mayor de chatarra y productos de desecho |
| 469010 | Servicios de comercio al por mayor no especializado |
| 470011 | Servicios de comercio al por menor de frutas y verduras frescas |
| 470012 | Servicios de comercio al por menor de frutas y verduras transformadas |
| 470013 | Servicios de comercio al por menor de carne |
| 470014 | Servicios de comercio al por menor de productos cárnicos |
| 470015 | Servicios de comercio al por menor de pescado, crustáceos y moluscos |
| 470016 | Servicios de comercio al por menor de productos de panadería |
| 470017 | Servicios de comercio al por menor de productos de confitería |
| 470018 | Servicios de comercio al por menor de productos lácteos |
| 470019 | Servicios de comercio al por menor de huevos |
| 470021 | Servicios de comercio al por menor de café, té, cacao y especias |
| 470022 | Servicios de comercio al por menor de aceites y grasas comestibles |
| 470023 | Servicios de comercio al por menor de alimentos para bebés, preparados homogeneizados y alimentos dietéticos |
| 470024 | Servicios de comercio al por menor de productos alimenticios n.c.o.p. |
| 470025 | Servicios de comercio al por menor de bebidas alcohólicas |
| 470026 | Servicios de comercio al por menor de otras bebidas |
| 470027 | Servicios de comercio al por menor de productos del tabaco |
| 470031 | Servicios de comercio al por menor de ordenadores, equipos periféricos y programas informáticos |
| 470032 | Servicios de comercio al por menor de equipos de telecomunicaciones |
| 470033 | Servicios de comercio al por menor de equipo de audio y vídeo |

| | |
|--------|---|
| 470041 | Servicios de comercio al por menor de ferretería |
| 470042 | Servicios de comercio al por menor de pinturas, barnices y lacas |
| 470043 | Servicios de comercio al por menor de vidrio plano |
| 470044 | Servicios de comercio al por menor de equipo de jardinería |
| 470045 | Servicios de comercio al por menor de equipo y suministros de fontanería y calefacción |
| 470046 | Servicios de comercio al por menor de aparatos sanitarios |
| 470047 | Servicios de comercio al por menor de herramientas de uso manual |
| 470049 | Servicios de comercio al por menor de materiales de construcción n.c.o.p. |
| 470051 | Servicios de comercio al por menor de textiles |
| 470052 | Servicios de comercio al por menor de cortinas y visillos |
| 470053 | Servicios de comercio al por menor de papel pintado, alfombras y otros revestimientos de suelos |
| 470054 | Servicios de comercio al por menor de electrodomésticos |
| 470055 | Servicios de comercio al por menor de muebles |
| 470056 | Servicios de comercio al por menor de aparatos de iluminación |
| 470057 | Servicios de comercio al por menor de artículos de madera, corcho y mimbre |
| 470058 | Servicios de comercio al por menor de instrumentos musicales y partituras |
| 470059 | Servicios de comercio al por menor de vajilla, cristalería, loza, cerámica, cubertería y artículos y material doméstico no eléctrico n.c.o.p. |
| 470061 | Servicios de comercio al por menor de libros |
| 470062 | Servicios de comercio al por menor de periódicos y revistas |
| 470063 | Servicios de comercio al por menor de artículos de papelería |
| 470064 | Servicios de comercio al por menor de grabaciones de audio y vídeo |
| 470065 | Servicios de comercio al por menor de artículos deportivos |
| 470066 | Servicios de comercio al por menor de material de acampada |
| 470067 | Servicios de comercio al por menor de juegos y juguetes |
| 470068 | Servicios de comercio al por menor de sellos y monedas |
| 470069 | Servicios de comercio al por menor de artículos de recuerdo y objetos de arte |
| 470071 | Servicios de comercio al por menor de prendas de vestir |
| 470072 | Servicios de comercio al por menor de calzado |

| | |
|--------|---|
| 470073 | Servicios de comercio al por menor de artículos de viaje y cuero |
| 470074 | Servicios de comercio al por menor de productos farmacéuticos |
| 470075 | Servicios de comercio al por menor de artículos médicos y ortopédicos |
| 470076 | Servicios de comercio al por menor de productos cosméticos y de tocador |
| 470077 | Servicios de comercio al por menor de flores, plantas y semillas |
| 470078 | Servicios de comercio al por menor de fertilizantes y productos agroquímicos |
| 470079 | Servicios de comercio al por menor de animales de compañía y alimentos para los mismos |
| 470081 | Servicios de comercio al por menor de carburantes para vehículos de motor |
| 470082 | Servicios de comercio al por menor de relojes y artículos de joyería |
| 470083 | Servicios de comercio al por menor de material fotográfico, óptico y de precisión; servicios de ópticos |
| 470084 | Servicios de comercio al por menor de artículos de limpieza |
| 470085 | Servicios de comercio al por menor de combustibles para uso doméstico, gas envasado, carbón y leña |
| 470086 | Servicios especializados de comercio al por menor de otros productos de consumo no comestibles n.c.o.p. |
| 470087 | Servicios de comercio al por menor de materias primas agrícolas n.c.o.p. |
| 470088 | Servicios de comercio al por menor de maquinaria y equipo n.c.o.p. |
| 470089 | Servicios de comercio al por menor de productos de consumo no alimenticios n.c.o.p. |
| 470091 | Servicios de comercio al por menor de antigüedades |
| 470092 | Servicios de comercio al por menor de artículos de segunda mano |
| 470099 | Servicios de comercio al por menor de otros artículos de segunda mano |
| 491011 | Servicios de transporte turístico de pasajeros por ferrocarril |
| 491019 | Otros servicios de transporte interurbano de pasajeros por ferrocarril |
| 492011 | Servicios de transporte por ferrocarril de mercancías en vagones refrigerados |
| 492012 | Servicios de transporte por ferrocarril de derivados del petróleo en vagones cisterna |
| 492013 | Servicios de transporte por ferrocarril de líquidos y gases a granel en vagones cisterna |
| 492014 | Servicios de transporte por ferrocarril de contenedores polivalentes |
| 492015 | Servicios de transporte por ferrocarril de cartas y paquetes |
| 492016 | Servicios de transporte por ferrocarril de mercancías secas a granel |

| | |
|--------|--|
| 492019 | Otros servicios de transporte por ferrocarril de mercancías |
| 493110 | Servicios de transporte terrestre urbano y suburbano de pasajeros por ferrocarril |
| 493121 | Servicios regulares de transporte terrestre urbano y suburbano de pasajeros por carretera |
| 493122 | Servicios regulares combinados de transporte terrestre urbano y suburbano de pasajeros |
| 493211 | Servicios de taxi |
| 493212 | Servicios de alquiler de vehículos de motor de pasajeros con conductor |
| 493911 | Servicios regulares de transporte interurbano de pasajeros por carretera |
| 493912 | Servicios regulares de transporte interurbano de pasajeros por carretera para fines específicos |
| 493913 | Otros servicios regulares de transporte interurbano de pasajeros por carretera para fines específicos |
| 493920 | Servicios de transporte de pasajeros por funicular, teleférico y telesquí |
| 493931 | Servicios de alquiler de autobuses y autocares con conductor |
| 493932 | Servicios de transporte turístico de pasajeros por carretera |
| 493933 | Servicios no regulares de autobuses y autocares contratados para trayectos locales |
| 493934 | Servicios no regulares de autobuses y autocares fletados para trayectos a larga distancia |
| 493935 | Servicios de transporte de pasajeros por carretera en vehículos de tracción humana o animal |
| 493939 | Servicios de transporte terrestre de pasajeros n.c.o.p. |
| 494111 | Servicios de transporte de mercancías por carretera en vehículos refrigerados |
| 494112 | Servicios de transporte de derivados del petróleo por carretera en camiones cisterna o semirremolques |
| 494113 | Servicios de transporte de otros líquidos o gases a granel por carretera en camiones cisterna o semirremolques |
| 494114 | Servicios de transporte de contenedores polivalentes por carretera |
| 494115 | Servicios de transporte por carretera de mercancías secas a granel |
| 494116 | Servicios de transporte por carretera de animales vivos |
| 494117 | Servicios de transporte de mercancías por carretera en vehículos de tracción humana o animal |
| 494118 | Servicios de transporte de cartas y paquetes por carretera |
| 494119 | Otros servicios de transporte de mercancías por carretera |
| 494120 | Servicios de alquiler de camiones con conductor |
| 494211 | Servicios de mudanzas para hogares |

| | |
|--------|---|
| 494219 | Otros servicios de mudanzas |
| 495011 | Servicios de transporte por tubería de petróleo crudo o refinado y sus derivados |
| 495012 | Servicios de transporte por tubería de gas natural |
| 495019 | Servicios de transporte por tubería de otros productos |
| 501011 | Servicios de transporte marítimo de pasajeros en transbordador |
| 501012 | Servicios de transporte marítimo de pasajeros en crucero |
| 501019 | Otros servicios de transporte marítimo de pasajeros |
| 501020 | Servicios de alquiler de embarcaciones marítimas para pasajeros con tripulación |
| 502011 | Servicios de transporte marítimo de productos congelados o refrigerados en embarcaciones frigoríficas |
| 502012 | Servicios de transporte marítimo de petróleo bruto en buques cisterna |
| 502013 | Servicios de transporte marítimo de otros líquidos o gases a granel en buques cisterna |
| 502014 | Servicios de transporte marítimo de contenedores polivalentes en buques portacontenedores |
| 502015 | Servicios de transporte marítimo de productos secos a granel |
| 502019 | Otros servicios de transporte marítimo de mercancías |
| 502021 | Servicios de alquiler de embarcaciones marítimas para mercancías con tripulación |
| 502022 | Servicios de empuje y tracción prestados tanto en aguas litorales como en alta mar |
| 503011 | Servicios de transporte de pasajeros por vías navegables interiores en transbordador |
| 503012 | Servicios de transporte de pasajeros por vías navegables interiores en crucero |
| 503013 | Servicios de embarcaciones turísticas y de recreo |
| 503019 | Otros servicios de transporte de pasajeros por vías navegables interiores |
| 503020 | Servicios de alquiler de embarcaciones para pasajeros con tripulación en vías navegables interiores |
| 504011 | Servicios de transporte de productos congelados o refrigerados en embarcaciones frigoríficas por vías navegables interiores |
| 504012 | Servicios de transporte de petróleo bruto en buques cisterna por vías navegables interiores |
| 504013 | Servicios de transporte de otros líquidos y gases a granel en buques cisterna por vías navegables interiores |
| 504014 | Servicios de transporte de contenedores polivalentes en buques portacontenedores por vías navegables interiores |
| 504019 | Otros servicios de transporte de mercancías por vías navegables interiores |

| | |
|--------|--|
| 504021 | Servicios de alquiler de embarcaciones para mercancías con tripulación en vías navegables interiores |
| 504022 | Servicios de empuje y tracción por vías de navegación interior |
| 511011 | Servicios regulares de transporte de pasajeros en vuelos nacionales |
| 511012 | Servicios no regulares de transporte de pasajeros en vuelos nacionales, excepto los turísticos |
| 511013 | Servicios regulares de transporte de pasajeros en vuelos internacionales |
| 511014 | Servicios no regulares de transporte de pasajeros en vuelos internacionales |
| 511015 | Servicios no regulares de transporte de pasajeros en vuelos turísticos |
| 511020 | Servicios de alquiler de naves para el transporte aéreo de pasajeros con tripulación |
| 512111 | Servicios regulares de transporte aéreo de contenedores polivalentes |
| 512112 | Servicios de transporte aéreo de cartas y paquetes |
| 512113 | Servicios regulares de transporte aéreo de otras mercancías |
| 512114 | Servicios no regulares de transporte aéreo de otras mercancías |
| 512120 | Servicios de alquiler de medios de transporte aéreo de mercancías con tripulación |
| 512211 | Servicios de transporte espacial de pasajeros |
| 512212 | Servicios de transporte espacial de mercancías |
| 521011 | Servicios de almacén frigorífico |
| 521012 | Servicios de almacenamiento de líquidos o gases a granel |
| 521013 | Servicios de almacenamiento de cereales |
| 521019 | Otros servicios de almacén y depósito |
| 522111 | Servicios por ferrocarriles de tracción o empuje |
| 522119 | Otros servicios anexos al transporte por ferrocarril |
| 522121 | Servicios de estaciones de autobús |
| 522122 | Servicios de explotación de autopistas y vías de peaje |
| 522123 | Servicios de explotación de puentes y túneles |
| 522124 | Servicios de aparcamiento |
| 522125 | Servicios de empuje de vehículos privados y comerciales |
| 522129 | Otros servicios anexos al transporte por carretera |
| 522130 | Servicios relativos al transporte por tuberías |

| | |
|--------|--|
| 522211 | Servicios de operación de puertos y vías navegables marítimas, excepto carga y descarga |
| 522212 | Servicios de operación de vías navegables interiores, excepto carga y descarga |
| 522213 | Servicios marítimos de practicaje y de atraque |
| 522214 | Servicios de practicaje y atraque en vías navegables interiores |
| 522215 | Servicios de salvamento y reflotamiento de embarcaciones marítimas |
| 522216 | Servicios de salvamento y reflotamiento de embarcaciones en vías navegables interiores |
| 522219 | Otros servicios anexos al transporte marítimo y por vías navegables interiores |
| 522311 | Servicios de operaciones de aeropuertos, excepto carga y descarga |
| 522312 | Servicios de control del tráfico aéreo |
| 522319 | Otros servicios anexos al transporte aéreo |
| 522320 | Servicios anexos al transporte espacial |
| 522411 | Servicios de carga y descarga de contenedores en los puertos |
| 522412 | Otros servicios de carga y descarga de contenedores |
| 522413 | Otros servicios de carga y descarga en los puertos |
| 522419 | Otros servicios de carga y descarga |
| 522911 | Servicios de agencias de transporte de mercancías por barco |
| 522912 | Otros servicios de corretaje de carga |
| 522919 | Otros servicios de agencias de transporte de mercancías |
| 522920 | Otros servicios auxiliares del transporte n.c.o.p. |
| 531011 | Servicios de envío de impresos sujetos a la obligación de servicio universal |
| 531012 | Servicios de envío de cartas sujetos a la obligación de servicio universal |
| 531013 | Servicios de envío de paquetes sujetos a la obligación de servicio universal |
| 531014 | Servicios de atención al público en correos |
| 531019 | Otros servicios de correos sujetos a la obligación de servicio universal |
| 532011 | Servicios de correos por distintos medios de transporte |
| 532012 | Servicios de entrega de comidas a domicilio |
| 532019 | Servicios de correos y mensajería n.c.o.p. |
| 551010 | Servicios de alojamiento para viajeros, con servicio doméstico diario, excepto en régimen de tiempo compartido |

| | |
|--------|--|
| 552011 | Servicios de alojamiento para viajeros en albergues de juventud y bungalows |
| 552012 | Servicios de alojamiento para viajeros en régimen de tiempo compartido |
| 552019 | Otros servicios de alojamiento para viajeros, sin servicio doméstico diario |
| 553011 | Servicios de camping |
| 553012 | Servicios de campamentos de vacaciones y actividades recreativas |
| 559011 | Servicios de alojamiento en residencias de estudiantes e internados |
| 559012 | Servicios de alojamiento en residencias para trabajadores |
| 559013 | Servicios de coches-cama y servicios similares en otros medios de transporte |
| 559019 | Otros servicios de alojamiento n.c.o.p. |
| 561011 | Servicios de comidas con servicios completos de restaurante |
| 561012 | Servicios de comidas en vagones restaurante y barcos |
| 561013 | Servicios de comidas en autoservicios |
| 561019 | Otros servicios de comidas |
| 562111 | Servicios de catering a particulares |
| 562119 | Otros servicios de catering |
| 562911 | Servicios de provisión de comidas por contrato para compañías de transporte |
| 562919 | Otros servicios de provisión de comidas por contrato |
| 562920 | Servicios de comedores colectivos |
| 563010 | Servicios de establecimientos de bebidas |
| 581111 | Libros de texto |
| 581112 | Libros profesionales, técnicos y académicos |
| 581113 | Libros infantiles |
| 581114 | Diccionarios y enciclopedias |
| 581115 | Atlas y demás libros con mapas |
| 581116 | Mapas y cartas hidrográficas y similares impresos, excepto en forma de libro |
| 581119 | Otros libros, folletos, prospectos y similares |
| 581120 | Libros en discos, cintas magnéticas u otros soportes físicos |
| 581130 | Libros en línea |

| | |
|--------|--|
| 581141 | Espacios publicitarios en libros impresos |
| 581142 | Espacios publicitarios en libros electrónicos |
| 581150 | Servicios de publicación y de impresión a comisión o por contrato |
| 581160 | Servicios de cesión de los derechos de edición |
| 581210 | Listas de direcciones y de distribución impresas o en soportes físicos |
| 581220 | Listas de direcciones y de distribución en línea |
| 581230 | Servicios de cesión de los derechos de uso de directorios y guías de direcciones postales |
| 581240 | Venta de espacio publicitario en directorios y guías de direcciones postales |
| 581310 | Periódicos impresos |
| 581320 | Periódicos en línea |
| 581331 | Espacios publicitarios en periódicos impresos |
| 581332 | Espacios publicitarios en periódicos electrónicos |
| 581411 | Revistas impresas de interés general |
| 581412 | Revistas empresariales, profesionales y académicas |
| 581419 | Otras revistas impresas |
| 581420 | Revistas en línea |
| 581431 | Espacios publicitarios en revistas impresas |
| 581432 | Espacios publicitarios en revistas electrónicas |
| 581440 | Servicios de cesión de los derechos de uso de revistas |
| 581911 | Postales impresas, felicitaciones y similares |
| 581912 | Láminas, dibujos y fotografías, impresos |
| 581913 | Calcomanías impresas, calendarios |
| 581914 | Sellos sin franquear, timbres fiscales y similares; papel timbrado; talonarios de cheques; billetes de banco, títulos de acciones u obligaciones y títulos similares |
| 581915 | Material impreso de publicidad comercial, catálogos comerciales y similares |
| 581919 | Otro material impreso |
| 581921 | Contenidos para adultos en línea |
| 581929 | Otros servicios de suministro de contenidos en línea n.c.o.p. |
| 581930 | Servicios de cesión de los derechos de edición de otros impresos |

| | |
|--------|---|
| 582110 | Juegos para ordenador en soporte físico |
| 582120 | Juegos para ordenador descargables |
| 582130 | Juegos en línea |
| 582140 | Servicios de cesión de los derechos de videojuegos |
| 582911 | Sistemas operativos en soporte físico |
| 582912 | Programas de red, en soporte físico |
| 582913 | Programas de gestión de base de datos, en soporte físico |
| 582914 | Herramientas de desarrollo y compiladores de lenguajes de programación, en soporte físico |
| 582921 | Programas de aplicación para uso empresarial y doméstico en soporte físico |
| 582929 | Otros programas de aplicación en soporte físico |
| 582931 | Programas del sistema descargables |
| 582932 | Programas de aplicación descargables |
| 582940 | Programas informáticos en línea |
| 582950 | Servicios de cesión de los derechos de programas informáticos |
| 591111 | Servicios de películas cinematográficas |
| 591112 | Servicios de producción de películas y vídeos publicitarios |
| 591113 | Servicios de producción de otros programas de televisión |
| 591121 | Originales cinematográficos, de vídeo y de programas de televisión |
| 591122 | Película cinematográficas |
| 591123 | Películas u otros contenidos de vídeo en discos, cintas magnéticas u otros medios físicos |
| 591124 | Películas u otros contenidos de vídeo descargables |
| 591125 | Suministro continuo de contenidos de vídeo |
| 591130 | Venta de espacio o tiempo publicitario en productos de cine, vídeo y televisión |
| 591211 | Servicios de montaje audiovisual |
| 591212 | Servicios de transferencia y duplicación de originales |
| 591213 | Servicios de corrección del color y de restauración digital |
| 591214 | Servicios de efectos visuales |
| 591215 | Servicios de animación |

| | |
|--------|---|
| 591216 | Servicios de inserción de títulos y subtítulos |
| 591217 | Servicios de diseño y edición musical |
| 591219 | Otros servicios de posproducción cinematográfica, de vídeo y de programas de televisión |
| 591311 | Servicios de cesión de los derechos de las películas y de sus ingresos |
| 591312 | Otros servicios de distribución de programas de cine, vídeo y televisión |
| 591410 | Servicios de exhibición de películas |
| 592011 | Servicios de grabación de sonido |
| 592012 | Servicios de grabación en directo |
| 592013 | Originales de grabación sonora |
| 592021 | Servicios de producción de programas de radio |
| 592022 | Originales de programas de radio |
| 592031 | Partituras impresas |
| 592032 | Partituras electrónicas |
| 592033 | Discos, cintas magnéticas u otros soportes físicos de música |
| 592034 | Otros discos y cintas magnéticas de audio |
| 592035 | Música descargable |
| 592036 | Suministro continuo de contenidos de audio |
| 592040 | Servicios de cesión de los derechos de originales sonoros |
| 601011 | Servicios de programación y radiodifusión |
| 601012 | Originales de programación y radiodifusión |
| 601020 | Programas de canal radiofónico |
| 601030 | Espacios publicitarios en radio |
| 602011 | Servicios lineales de programación y emisión de televisión |
| 602012 | Servicios de vídeo a la carta en línea |
| 602013 | Otros servicios de vídeo a la carta |
| 602020 | Originales de teledifusión |
| 602030 | Espacio publicitario en la televisión |
| 611011 | Servicios de telefonía fija: acceso y utilización |

| | |
|--------|---|
| 611012 | Servicios de telefonía fija: llamadas |
| 611013 | Servicios de red privados para sistemas de telecomunicaciones por cable |
| 611020 | Servicios de operadores de telecomunicaciones por cable |
| 611030 | Servicios de transmisión de datos en redes de telecomunicaciones por cable |
| 611041 | Servicios básicos de internet |
| 611042 | Servicios de acceso de banda estrecha a internet en redes por cable |
| 611043 | Servicios de acceso de banda ancha a internet en redes por cable |
| 611049 | Otros servicios de telecomunicaciones en internet por cable |
| 611051 | Servicios de distribución de programas domésticos en infraestructuras por cable: paquete de programación básica |
| 611052 | Servicios de distribución de programas domésticos en infraestructuras por cable: paquete de programación discrecional |
| 611053 | Servicios de distribución de programas domésticos en infraestructuras por cable: pago por visión |
| 612011 | Servicios de red privados para sistemas de telecomunicaciones sin cables |
| 612012 | Servicios móviles de telefonía vocal |
| 612013 | Servicios móviles de texto |
| 612014 | Servicios móviles de datos, excepto los servicios de texto |
| 612020 | Servicios de operadores para telecomunicaciones sin cables |
| 612030 | Servicios de transmisión de datos en redes de telecomunicaciones sin cables |
| 612041 | Servicios de acceso de banda estrecha a internet en redes sin cables |
| 612042 | Servicios de acceso de banda ancha a internet en redes sin cables |
| 612049 | Otros servicios de telecomunicaciones en internet sin cables |
| 612050 | Servicios de distribución de programas domésticos en redes sin cables |
| 613010 | Servicios de telecomunicaciones por satélite, excepto servicios de distribución de programas domésticos vía satélite |
| 613020 | Servicios de distribución de programas domésticos vía satélite |
| 619010 | Otros servicios de telecomunicaciones |
| 620111 | Servicios de diseño y desarrollo de tecnologías de la información para aplicaciones |
| 620112 | Servicios de diseño y desarrollo de tecnologías de la información para redes y sistemas |
| 620121 | Originales de programas de juegos de ordenador |

| | |
|--------|--|
| 620129 | Otros originales de programas informáticos |
| 620210 | Servicios de consultoría sobre equipos informáticos |
| 620220 | Servicios de consultoría sobre sistemas y programas informáticos |
| 620230 | Servicios de soporte técnico a las tecnologías de la información |
| 620311 | Servicios de gestión de redes |
| 620312 | Servicios de gestión de los sistemas informáticos |
| 620910 | Servicios de instalación de ordenadores y periféricos |
| 620920 | Otros servicios de tecnología de la información e informática n.c.o.p. |
| 631111 | Servicios de proceso de datos |
| 631112 | Servicios de hosting de servidores de páginas web |
| 631113 | Prestación de servicios de aplicaciones |
| 631119 | Otros servicios de hosting de servidores y suministro de infraestructuras de tecnologías de la información |
| 631120 | Espacio o tiempo publicitario en internet |
| 631210 | Contenidos de portales web |
| 631220 | Espacio publicitario en internet en portales web |
| 639111 | Servicios de agencias de noticias para periódicos |
| 639112 | Servicios de agencias de noticias para medios audiovisuales |
| 639910 | Servicios de información n.c.o.p. |
| 639920 | Recopilaciones originales de hechos o de información |
| 641110 | Servicios de bancos centrales |
| 641911 | Servicios de depósitos para depositantes empresariales o institucionales |
| 641912 | Servicios de depósitos para otros depositantes |
| 641921 | Servicios de concesión de créditos intersectoriales por instituciones monetarias |
| 641922 | Servicios de concesión de créditos al consumo por instituciones monetarias |
| 641923 | Servicios de concesión de créditos hipotecarios sobre vivienda por instituciones monetarias |
| 641924 | Servicios de concesión de créditos hipotecarios sobre bienes distintos de la vivienda por instituciones monetarias |
| 641925 | Servicios de concesión de créditos comerciales no hipotecarios por instituciones monetarias |

| | |
|--------|---|
| 641926 | Servicios de tarjetas de crédito por instituciones monetarias |
| 641929 | Otros servicios de concesión de créditos por instituciones monetarias |
| 641930 | Servicios de intermediación monetaria n.c.o.p. |
| 642010 | Servicios de sociedades holding |
| 643010 | Servicios de inversión colectiva, de fondos y de entidades financieras similares |
| 649110 | Servicios de arrendamiento financiero |
| 649211 | Servicios de concesión de créditos intersectoriales por instituciones distintas de las monetarias |
| 649212 | Servicios de concesión de créditos al consumo por instituciones distintas de las monetarias |
| 649213 | Servicios de concesión de créditos hipotecarios sobre vivienda por instituciones distintas de las monetarias |
| 649214 | Servicios de concesión de créditos hipotecarios sobre bienes distintos de la vivienda por instituciones distintas de las monetarias |
| 649215 | Servicios de concesión de créditos comerciales no hipotecarios por instituciones distintas de las monetarias |
| 649216 | Servicios de tarjetas de crédito por instituciones distintas de las monetarias |
| 649219 | Servicios de concesión de créditos n.c.o.p. por instituciones distintas de las monetarias |
| 649911 | Servicios bancarios de inversiones |
| 649919 | Servicios financieros, excepto seguros y fondos de pensiones n.c.o.p. |
| 651110 | Servicios de seguros de vida |
| 651211 | Servicios de seguros de accidente |
| 651212 | Servicios de seguros de enfermedad |
| 651221 | Servicios de seguros de vehículos de motor de responsabilidad de terceros |
| 651229 | Otros servicios de seguros de vehículos de motor |
| 651231 | Servicios de seguros de material ferroviario rodante |
| 651232 | Servicios de seguro de responsabilidad aérea |
| 651233 | Otros servicios de seguros para aeronaves |
| 651234 | Servicios de seguro de responsabilidad marítima |
| 651235 | Otros servicios de seguros para embarcaciones |
| 651236 | Servicios de seguros de mercancías |
| 651241 | Servicios de seguros de incendio con daños a los bienes |

| | |
|--------|---|
| 651249 | Otros servicios de seguros con daños a los bienes |
| 651250 | Servicios de seguros de responsabilidad civil |
| 651261 | Servicios de seguros de crédito |
| 651262 | Servicios de seguros de caución |
| 651271 | Servicios de seguros de viaje y asistencia |
| 651272 | Servicios de seguros de defensa jurídica |
| 651273 | Servicios de seguros de pérdidas financieras diversas |
| 651290 | Otros servicios de seguros distintos de los seguros de vida |
| 652011 | Servicios de reaseguros de vida |
| 652012 | Servicios de reaseguros de accidente |
| 652013 | Servicios de reaseguros de enfermedad |
| 652021 | Servicios de reaseguros de vehículos de motor, de responsabilidad de terceros |
| 652022 | Otros servicios de reaseguros de vehículos de motor |
| 652023 | Servicios de reaseguro marítimo, aéreo y de otro tipo de transporte |
| 652024 | Servicios de reaseguros de mercancías |
| 652025 | Servicios de reaseguros de incendio y otros daños a los bienes |
| 652031 | Servicios de reaseguros de responsabilidad civil |
| 652032 | Servicios de reaseguro de crédito y caución |
| 652041 | Servicios de reaseguros de defensa jurídica |
| 652042 | Servicios de reaseguros de pérdidas financieras diversas |
| 652050 | Servicios de reaseguros relacionados con fondos de pensiones |
| 652060 | Otros servicios de reaseguros distintos de los reaseguros de vida |
| 653011 | Servicios de fondos de pensiones individuales |
| 653012 | Servicios de fondos de pensiones colectivos |
| 661111 | Servicios operativos de los mercados financieros |
| 661112 | Servicios de regulación de los mercados financieros |
| 661119 | Otros servicios relativos a la administración de los mercados financieros |
| 661211 | Servicios de intermediación en operaciones con valores |

| | |
|--------|--|
| 661212 | Servicios de intermediación en operaciones con otros activos |
| 661213 | Servicios de operaciones con divisas |
| 661910 | Servicios de tramitación y compensación de operaciones con valores |
| 661921 | Servicios de fusiones y adquisiciones |
| 661922 | Servicios de financiación de empresas y capital riesgo |
| 661929 | Otros servicios auxiliares a la actividad de la banca de inversión |
| 661931 | Servicios de gestión de patrimonios |
| 661932 | Servicios de alquiler de cajas fuertes |
| 661991 | Servicios de asesoría financiera |
| 661992 | Servicios de tramitación de operaciones financieras y cámaras de compensación |
| 661999 | Otros servicios auxiliares a los servicios financieros n.c.o.p., excepto seguros y fondos de pensiones |
| 662110 | Servicios de evaluación de riesgo y daños |
| 662210 | Servicios de agentes y corredores de seguros |
| 662911 | Servicios actuariales |
| 662919 | Otros servicios auxiliares de los seguros y los fondos de pensiones n.c.o.p. |
| 663011 | Servicios de gestión de cartera, excepto fondos de pensiones |
| 663012 | Servicios de gestión de fondos de pensiones |
| 681011 | Servicios de compraventa de edificios residenciales y terrenos asociados |
| 681012 | Servicios de compraventa en régimen de tiempo compartido |
| 681013 | Servicios de compraventa de terrenos residenciales desocupados |
| 681014 | Servicios de compraventa de edificios no residenciales y terrenos asociados |
| 681015 | Servicios de compraventa de terrenos residenciales desocupados |
| 682011 | Servicios de alquiler de bienes inmuebles residenciales por cuenta propia o arrendados |
| 682012 | Servicios de alquiler de bienes inmuebles no residenciales por cuenta propia o arrendados |
| 683111 | Servicios de venta de inmuebles residenciales y terrenos asociados por cuenta de terceros, excepto en régimen de tiempo compartido |
| 683112 | Servicios de venta de bienes inmobiliarios en régimen de tiempo compartido por cuenta de terceros |
| 683113 | Servicios inmobiliarios de venta de terrenos residenciales desocupados por cuenta de terceros |

| | |
|--------|--|
| 683114 | Servicios de venta de inmuebles no residenciales y terrenos asociados por cuenta de terceros |
| 683115 | Servicios inmobiliarios de venta de terrenos no residenciales desocupados por cuenta de terceros |
| 683116 | Servicios de tasación de bienes inmobiliarios por cuenta de terceros |
| 683211 | Servicios de gestión y administración de bienes inmobiliarios residenciales, excepto en régimen de tiempo compartido |
| 683212 | Servicios de gestión y administración de bienes inmobiliarios en régimen de tiempo compartido |
| 683213 | Servicios gestión y administración de bienes inmobiliarios no residenciales |
| 691011 | Servicios jurídicos de asesoramiento y representación en Derecho penal |
| 691012 | Servicios jurídicos de asesoramiento y representación en procedimientos judiciales de Derecho mercantil |
| 691013 | Servicios jurídicos de asesoramiento y representación en procedimientos judiciales de Derecho laboral |
| 691014 | Servicios jurídicos de asesoramiento y representación en procedimientos judiciales de Derecho civil |
| 691015 | Servicios jurídicos relativos a patentes, derechos de autor y otros derechos de propiedad industrial e intelectual |
| 691016 | Servicios notariales |
| 691017 | Servicios de arbitraje y conciliación |
| 691018 | Servicios jurídicos relativos a subastas |
| 691019 | Otros servicios jurídicos |
| 692010 | Servicios de auditoría financiera |
| 692021 | Servicios de revisión de cuentas |
| 692022 | Servicios de compilación de estados financieros |
| 692023 | Servicios de teneduría de libros |
| 692024 | Servicios de nóminas |
| 692029 | Otros servicios de contabilidad |
| 692031 | Servicios de asesoría y preparación sobre la fiscalidad de las empresas |
| 692032 | Servicios de preparación y planificación sobre la fiscalidad de los particulares |
| 692040 | Servicios de insolvencia y liquidación |
| 701010 | Servicios de sedes centrales de empresas |
| 702110 | Servicios de relaciones públicas y comunicación |

| | |
|--------|--|
| 702211 | Servicios de consultoría de gestión estratégica |
| 702212 | Servicios de consultoría de gestión financiera, excepto los fiscales |
| 702213 | Servicios de consultoría de gestión del marketing |
| 702214 | Servicios de consultoría de gestión de recursos humanos |
| 702215 | Servicios de consultoría de gestión de producción |
| 702216 | Servicios de consultoría de gestión de la cadena del suministro y otros tipos de gestión |
| 702217 | Servicios de gestión de procesos de empresa |
| 702220 | Otros servicios de administración de proyectos distintos de los destinados a la construcción |
| 702230 | Otros servicios de consultoría empresarial |
| 711110 | Planos y croquis con fines arquitectónicos |
| 711121 | Servicios técnicos de arquitectura para proyectos de edificios residenciales |
| 711122 | Servicios técnicos de arquitectura para proyectos de edificios no residenciales |
| 711123 | Servicios arquitectónicos de restauración histórica |
| 711124 | Servicios de asesoramiento arquitectónico para proyectos inmobiliarios |
| 711131 | Servicios de planificación urbana |
| 711132 | Servicios de ordenación del suelo rural |
| 711133 | Servicios de planificación general de proyectos |
| 711141 | Servicios de arquitectura paisajística |
| 711142 | Servicios de asesoría de arquitectura paisajística |
| 711211 | Servicios de asesoría en ingeniería |
| 711212 | Servicios técnicos de ingeniería para la construcción |
| 711213 | Servicios técnicos de ingeniería para la energía |
| 711214 | Servicios técnicos de ingeniería para el transporte |
| 711215 | Servicios técnicos de ingeniería para la gestión de residuos (peligrosos y no peligrosos) |
| 711216 | Servicios técnicos de ingeniería para la canalización del agua, alcantarillado y drenaje |
| 711217 | Servicios técnicos de ingeniería para la industria |
| 711218 | Servicios técnicos de ingeniería para telecomunicaciones y radiodifusión |
| 711219 | Servicios técnicos de ingeniería para otros fines |

| | |
|--------|--|
| 711220 | Servicios de gestión de proyectos para la construcción |
| 711231 | Servicios de asesoría geológicos y geofísicos |
| 711232 | Servicios geofísicos |
| 711233 | Servicios de exploración y evaluación de minerales |
| 711234 | Servicios de topografía de superficie |
| 711235 | Servicios de cartografía |
| 712011 | Servicios de ensayo y análisis de composición y pureza |
| 712012 | Servicios de ensayo y análisis de propiedades físicas |
| 712013 | Servicios de ensayo y análisis de sistemas mecánicos y eléctricos integrados |
| 712014 | Servicios de inspección técnica de vehículos de transporte por carretera |
| 712019 | Otros servicios de ensayo y análisis técnicos |
| 720011 | Servicios de investigación básica interdisciplinaria |
| 720012 | Servicios de investigación aplicada interdisciplinaria |
| 720013 | Servicios de desarrollo experimental interdisciplinario |
| 720020 | Proyectos originales de investigación y desarrollo interdisciplinarios |
| 721111 | Servicios de investigación básica en biotecnología de la salud |
| 721112 | Servicios de investigación aplicada en biotecnología de la salud |
| 721113 | Servicios de desarrollo experimental en biotecnología de la salud |
| 721121 | Servicios de investigación básica en biotecnología ambiental e industrial |
| 721122 | Servicios de investigación aplicada en biotecnología ambiental e industrial |
| 721123 | Servicios de desarrollo experimental en biotecnología ambiental e industrial |
| 721131 | Servicios de investigación básica en biotecnología agraria |
| 721132 | Servicios de investigación aplicada en biotecnología agraria |
| 721133 | Servicios de desarrollo experimental en biotecnología agraria |
| 721140 | Proyectos originales de investigación y desarrollo en biotecnología |
| 721911 | Servicios de investigación básica en ciencias físicas |
| 721912 | Servicios de investigación aplicada en ciencias físicas |
| 721913 | Servicios de desarrollo experimental en ciencias físicas |

| | |
|--------|---|
| 721921 | Servicios de investigación básica en ciencias en química y biología |
| 721922 | Servicios de investigación aplicada en química y biología |
| 721923 | Servicios de desarrollo experimental en química y biología |
| 721931 | Servicios de investigación básica en ingeniería y tecnología, excepto biotecnología |
| 721932 | Servicios de investigación aplicada en ingeniería y tecnología, excepto biotecnología |
| 721933 | Servicios de desarrollo experimental en ingeniería y tecnología, excepto biotecnología |
| 721941 | Servicios de investigación básica en ciencias médicas y farmacia |
| 721942 | Servicios de investigación aplicada en ciencias médicas y farmacia |
| 721943 | Servicios de desarrollo experimental en ciencias médicas y farmacia |
| 721951 | Servicios de investigación básica en agronomía |
| 721952 | Servicios de investigación aplicada en agronomía |
| 721953 | Servicios de desarrollo experimental en agronomía |
| 721961 | Servicios de investigación básica en otras ciencias naturales |
| 721962 | Servicios de investigación aplicada en otras ciencias naturales |
| 721963 | Servicios de desarrollo experimental en otras ciencias naturales |
| 721970 | Proyectos originales de investigación y desarrollo en otras ciencias naturales y técnicas |
| 722011 | Servicios de investigación básica en psicología |
| 722012 | Servicios de investigación aplicada en psicología |
| 722013 | Servicios de desarrollo experimental en psicología |
| 722021 | Servicios de investigación básica en derecho |
| 722022 | Servicios de investigación aplicada en derecho |
| 722023 | Servicios de desarrollo experimental en derecho |
| 722031 | Servicios de investigación básica en lenguas y literatura |
| 722032 | Servicios de investigación aplicada en lenguas y literatura |
| 722033 | Servicios de desarrollo experimental en lenguas y literatura |
| 722041 | Servicios de investigación básica en otras ciencias sociales y humanidades |
| 722042 | Servicios de investigación aplicada en otras ciencias sociales y humanidades |
| 722043 | Servicios de desarrollo experimental en otras ciencias sociales y humanidades |

| | |
|--------|--|
| 722051 | Servicios de investigación básica en economía |
| 722052 | Servicios de investigación aplicada en economía |
| 722053 | Servicios de desarrollo experimental en economía |
| 722060 | Proyectos originales de investigación y desarrollo en ciencias sociales y humanidades |
| 731111 | Servicios de agencias de publicidad completos |
| 731112 | Servicios de marketing y correspondencia directa de agencias de publicidad |
| 731113 | Servicios de desarrollo del concepto de agencias de publicidad |
| 731119 | Otros servicios de agencias de publicidad |
| 731211 | Venta de espacio o tiempo publicitario sobre soporte impreso a comisión o por contrato |
| 731212 | Venta de espacio o tiempo publicitario en la televisión o la radio a comisión o por contrato |
| 731213 | Venta de espacio o tiempo publicitario en internet a comisión o por contrato |
| 731214 | Venta de publicidad relativa a un evento |
| 731219 | Otro tipo de venta de espacio o tiempo publicitario a comisión o por contrato |
| 731220 | Reventa de espacio o tiempo publicitario a comisión o por contrato |
| 732011 | Servicios de estudios de mercado: encuestas cualitativas |
| 732012 | Servicios de estudios de mercado: encuestas ad-hoc cuantitativas |
| 732013 | Servicios de estudios de mercado: encuestas cuantitativas periódicas y continuas |
| 732014 | Servicios de estudios de mercado, excepto encuestas |
| 732019 | Otros servicios de estudios de mercado |
| 732020 | Servicios de encuestas de opinión pública |
| 741011 | Servicios de diseño de interiores |
| 741012 | Servicios de diseño industrial |
| 741019 | Otros servicios de diseño especializado |
| 741020 | Proyectos originales de diseño |
| 742011 | Placas y películas fotográficas expuestas, excepto reveladas |
| 742012 | Placas y películas fotográficas expuestas y reveladas para reproducción en offset |
| 742019 | Otros tipos de placas y películas fotográficas expuestas y reveladas |
| 742021 | Servicios de retratos fotográficos |

| | |
|--------|--|
| 742022 | Servicios de fotografía publicitaria y similares |
| 742023 | Servicios de fotografía y vídeo de eventos |
| 742024 | Servicios de fotografía aérea |
| 742029 | Otros servicios especializados de fotografía |
| 742031 | Servicios de revelado fotográfico |
| 742032 | Servicios de restauración y retocado de fotografías |
| 742039 | Otros servicios de fotografía n.c.o.p. |
| 743011 | Servicios de traducción |
| 743012 | Servicios de interpretación |
| 749011 | Servicios de verificación de facturas e información sobre tarifas de carga |
| 749012 | Servicios de agencias de intermediación comercial y de tasación, excepto de bienes inmuebles y seguros |
| 749013 | Servicios de asesoría sobre el medio ambiente |
| 749014 | Servicios meteorológicos y de previsión del tiempo |
| 749015 | Servicios de asesoría sobre seguridad |
| 749019 | Otros servicios científicos y técnicos de asesoría n.c.o.p. |
| 749020 | Otros servicios profesionales, técnicos y empresariales n.c.o.p. |
| 750011 | Servicios veterinarios para animales de compañía |
| 750012 | Servicios veterinarios para el ganado |
| 750019 | Otros servicios veterinarios |
| 771110 | Servicios de alquiler de automóviles y vehículos de motor ligeros |
| 771211 | Servicios de alquiler de vehículos de transporte de mercancías sin conductor |
| 771219 | Servicios de alquiler de otros medios de transporte terrestre sin conductor |
| 772110 | Servicios de alquiler de artículos de ocio y deportivos |
| 772210 | Servicios de alquiler de cintas de vídeo y de discos |
| 772911 | Servicios de alquiler de aparatos de televisión, radio y sonido, y material y accesorios similares |
| 772912 | Servicios de alquiler de muebles y otros aparatos domésticos |
| 772913 | Servicios de alquiler de instrumentos musicales |
| 772914 | Servicios de alquiler de ropa de casa |

| | |
|--------|--|
| 772915 | Servicios de alquiler de productos textiles, prendas de vestir o calzado |
| 772916 | Servicios de alquiler de material para reparaciones y trabajos domésticos |
| 772919 | Servicios de alquiler de otros artículos de uso personal y doméstico n.c.o.p. |
| 773110 | Servicios de alquiler de maquinaria y material agrario |
| 773210 | Servicios de alquiler de maquinaria y material de construcción e ingeniería civil |
| 773311 | Servicios de alquiler de maquinaria y material de oficina, excepto ordenadores |
| 773312 | Servicios de alquiler de ordenadores |
| 773410 | Servicios de alquiler de medios de navegación |
| 773510 | Servicios de alquiler de medios de transporte aéreo |
| 773911 | Servicios de alquiler de vehículos ferroviarios |
| 773912 | Servicios de alquiler de contenedores |
| 773913 | Servicios de alquiler de motocicletas, caravanas y autocaravanas |
| 773914 | Servicios de alquiler de equipos de telecomunicaciones |
| 773919 | Servicios de alquiler de otro tipo de maquinaria, equipo y bienes materiales sin operador n.c.o.p. |
| 774011 | Servicios de cesión de los derechos de productos de investigación y desarrollo |
| 774012 | Servicios de cesión de los derechos de marcas registradas y franquicias |
| 774013 | Servicios de cesión de los derechos de exploraciones y tasaciones mineras |
| 774014 | Marcas registradas y franquicias |
| 774019 | Servicios de cesión de los derechos de otros productos sujetos a la propiedad intelectual, excepto trabajos protegidos por los derechos de autor |
| 781011 | Servicios de búsqueda de personal directivo |
| 781012 | Servicios de colocación, excepto los de búsqueda de personal directivo |
| 782011 | Servicios de empresas de trabajo temporal para personal de informática y telecomunicaciones |
| 782012 | Servicios de empresas de trabajo temporal para otro tipo de personal de oficina |
| 782013 | Servicios de empresas de trabajo temporal para personal comercial |
| 782014 | Servicios de empresas de trabajo temporal para trabajadores del transporte, el almacenaje, la distribución o la industria |
| 782015 | Servicios de empresas de trabajo temporal para personal de hostelería |
| 782016 | Servicios de empresas de trabajo temporal para personal sanitario |

| | |
|--------|--|
| 782019 | Servicios de empresas de trabajo temporal para otro tipo de personal |
| 783011 | Otros servicios de provisión de personal de informática y telecomunicaciones |
| 783012 | Otros servicios de provisión de otro personal de oficina |
| 783013 | Otros servicios de provisión de personal comercial |
| 783014 | Otros servicios de provisión de personal de transporte, almacenaje, distribución o industria |
| 783015 | Otros servicios de provisión de personal de hostelería |
| 783016 | Otros servicios de provisión de personal sanitario |
| 783019 | Otros servicios de provisión de personal n.c.o.p. |
| 791111 | Servicios de reservas para viajes por avión |
| 791112 | Servicios de reservas para viajes por ferrocarril |
| 791113 | Servicios de reservas para viajes por autocar |
| 791114 | Servicios de reservas de alquiler de vehículos |
| 791119 | Otros servicios de reservas en agencias de viajes |
| 791121 | Servicios de reservas para alojamientos |
| 791122 | Servicios de reservas para cruceros |
| 791123 | Servicios de reservas para circuitos combinados |
| 791211 | Servicios de operadores turísticos para viajes organizados y de grupos |
| 791212 | Servicios de operadores turísticos para organización de viajes |
| 799011 | Servicios de fomento del turismo |
| 799012 | Servicios de información al turista |
| 799020 | Servicios de guía turístico |
| 799031 | Servicios de intercambio en régimen de tiempo compartido |
| 799032 | Servicios de reservas para convenciones, congresos y exposiciones |
| 799039 | Servicios de reservas de entradas a eventos; servicios de entretenimiento y ocio, y otros servicios de reservas n.c.o.p. |
| 801011 | Servicios de vehículos blindados |
| 801012 | Servicios de guardas de seguridad |
| 801019 | Otros servicios de seguridad |
| 802010 | Servicios de instalaciones de seguridad |

| | |
|--------|---|
| 803010 | Servicios de investigación |
| 811010 | Servicios integrales a edificios e instalaciones |
| 812111 | Servicios de limpieza general de viviendas |
| 812112 | Otros servicios de limpieza general de edificios |
| 812211 | Servicios de limpieza de ventanas |
| 812212 | Servicios especializados de limpieza |
| 812213 | Servicios de limpieza de hornos y chimeneas |
| 812911 | Servicios de desinfección y exterminio |
| 812912 | Servicios de deshollinado y retirada de nieve |
| 812913 | Otros servicios de limpieza |
| 812919 | Servicios de limpieza n.c.o.p. |
| 813011 | Mantenimiento de jardines particulares |
| 813012 | Otros servicios paisajísticos |
| 821110 | Servicios administrativos combinados |
| 821911 | Servicios de fotocopia y reprografía |
| 821912 | Servicios de recopilación de listas para envíos por correo y servicios de envíos por correo |
| 821913 | Servicios de preparación de documentos y otros servicios especializados de oficina |
| 822010 | Servicios de centro de llamadas |
| 823011 | Servicios de organización de convenciones |
| 823012 | Servicios de organización de ferias de muestras |
| 829111 | Servicios de información financiera sobre clientes |
| 829112 | Servicios de gestión de cobros |
| 829210 | Servicios de envasado y empaquetado |
| 829911 | Servicios de redacción de actas y de estenotipia |
| 829912 | Servicios de apoyo basados en el teléfono |
| 829919 | Otros servicios diversos de apoyo a las empresas n.c.o.p. |
| 841111 | Servicios ejecutivos y legislativos |
| 841112 | Servicios financieros y fiscales |

| | |
|--------|---|
| 841113 | Servicios generales de planificación económica, social y de estadística |
| 841114 | Servicios públicos para la investigación fundamental |
| 841119 | Otros servicios públicos generales |
| 841121 | Servicios de personal para la administración pública en general |
| 841129 | Otros servicios auxiliares para la administración pública |
| 841211 | Servicios de regulación de las actividades educativas |
| 841212 | Servicios de regulación de las actividades sanitarias |
| 841213 | Servicios de regulación de la vivienda y el urbanismo |
| 841214 | Servicios de regulación de las actividades recreativas, culturales y religiosas |
| 841311 | Servicios de regulación de la actividad agraria y pesquera |
| 841312 | Servicios de regulación de las actividades energéticas |
| 841313 | Servicios de regulación de las actividades industriales y la construcción |
| 841314 | Servicios de regulación del transporte y las comunicaciones |
| 841315 | Servicios de regulación del comercio y la hostelería |
| 841316 | Servicios de regulación de las actividades turísticas |
| 841317 | Servicios de regulación para proyectos de desarrollo de fines múltiples |
| 841318 | Servicios de regulación para actividades económicas y laborales |
| 842111 | Servicios administrativos relacionados con las relaciones exteriores y los servicios diplomáticos y consulares en el exterior |
| 842112 | Servicios relacionados con la ayuda económica exterior |
| 842113 | Servicios relacionados con la ayuda militar exterior |
| 842211 | Servicios de defensa militar |
| 842212 | Servicios de defensa civil |
| 842311 | Servicios administrativos relacionados con los tribunales de justicia |
| 842312 | Servicios administrativos relacionados con el encarcelamiento y la rehabilitación de delincuentes |
| 842411 | Servicios de policía |
| 842419 | Otros servicios relacionados con el orden público y la seguridad |
| 842511 | Servicios de extinción y prevención de incendios |
| 842519 | Otros servicios de protección civil |

| | |
|--------|---|
| 843011 | Servicios de prestaciones de enfermedad, maternidad o discapacidad temporal |
| 843012 | Servicios de planes de pensiones de empleados públicos; prestaciones de vejez, discapacidad o supervivencia, excepto las que se conceden a los empleados públicos |
| 843013 | Servicios de prestaciones de indemnización por desempleo |
| 843014 | Servicios de prestaciones familiares y por hijos a cargo |
| 851010 | Servicios de educación preprimaria |
| 852011 | Servicios en línea de educación primaria |
| 852012 | Otros servicios de educación primaria |
| 853111 | Servicios en línea de educación secundaria general de primera etapa |
| 853112 | Otros servicios de educación secundaria general de primera etapa |
| 853121 | Servicios en línea de educación secundaria general de segunda etapa |
| 853122 | Otros servicios de educación secundaria general de segunda etapa |
| 853211 | Servicios en línea de educación secundaria técnica y profesional de primera etapa |
| 853212 | Otros servicios de educación secundaria técnica y profesional de primera etapa |
| 853221 | Servicios en línea de educación secundaria técnica y profesional de segunda etapa |
| 853222 | Otros servicios de educación secundaria técnica y profesional de segunda etapa |
| 854111 | Servicios en línea de educación postsecundaria general no terciaria |
| 854112 | Otros servicios de educación postsecundaria general no terciaria |
| 854113 | Servicios en línea de educación postsecundaria no terciaria técnica y profesional |
| 854114 | Otros servicios de educación postsecundaria no terciaria técnica y profesional |
| 854211 | Servicios en línea de educación terciaria de ciclo corto |
| 854212 | Otros servicios de educación terciaria de ciclo corto |
| 854221 | Servicios en línea de educación terciaria de nivel de licenciatura/grado o equivalente |
| 854222 | Otros servicios de educación terciaria de nivel de licenciatura/grado o equivalente |
| 854231 | Servicios en línea de educación terciaria de nivel de máster o equivalente |
| 854232 | Otros servicios de educación terciaria de nivel de máster o equivalente |
| 854241 | Servicios en línea de educación terciaria de nivel de doctorado o equivalente |
| 854242 | Otros servicios de educación terciaria de nivel de doctorado o equivalente |
| 855110 | Servicios de educación deportiva y recreativa |

| | |
|--------|--|
| 855211 | Servicios de las escuelas e instructores de baile |
| 855212 | Servicios de las escuelas e instructores de música |
| 855213 | Servicios de las escuelas e instructores de bellas artes |
| 855219 | Otros servicios de educación cultural |
| 855311 | Servicios de escuelas de conducción de automóviles |
| 855312 | Servicios de escuelas de pilotaje de aeronaves y embarcaciones |
| 855911 | Servicios de escuelas de idiomas |
| 855912 | Servicios de escuelas de tecnologías de la información |
| 855913 | Servicios de formación profesional n.c.o.p. |
| 855914 | Clases de apoyo escolar a domicilio |
| 855919 | Servicios de educación n.c.o.p. |
| 856010 | Servicios auxiliares a la educación |
| 861011 | Servicios hospitalarios de cirugía |
| 861012 | Servicios hospitalarios de ginecología y obstetricia |
| 861013 | Servicios hospitalarios de rehabilitación |
| 861014 | Servicios hospitalarios de psiquiatría |
| 861015 | Otros servicios hospitalarios prestados por médicos |
| 861019 | Otros servicios hospitalarios |
| 862110 | Servicios de medicina general |
| 862211 | Servicios de análisis e interpretación de imágenes médicas |
| 862219 | Otros servicios de medicina especializada |
| 862311 | Servicios de ortodoncia |
| 862319 | Otros servicios de odontología |
| 869011 | Servicios relativos al embarazo |
| 869012 | Servicios de enfermería |
| 869013 | Servicios de fisioterapia |
| 869014 | Servicios de ambulancia |
| 869015 | Servicios de laboratorios médicos |

| | |
|--------|--|
| 869016 | Servicios de bancos de sangre, esperma y órganos |
| 869017 | Servicios de diagnóstico por imagen sin interpretación |
| 869018 | Servicios de salud mental |
| 869019 | Otros servicios sanitarios n.c.o.p |
| 871010 | Servicios sociales de atención en establecimientos residenciales con cuidados sanitarios |
| 872011 | Servicios sociales de atención en establecimientos residenciales para niños con discapacidad intelectual, enfermedad mental y drogodependencia |
| 872012 | Servicios sociales de atención en establecimientos residenciales para adultos con discapacidad intelectual, enfermedad mental y drogodependencia |
| 873011 | Servicios sociales de atención en establecimientos residenciales para personas mayores |
| 873012 | Servicios sociales de atención en establecimientos residenciales para niños y jóvenes con discapacidad física |
| 873013 | Servicios sociales de atención en establecimientos residenciales para adultos con discapacidad física |
| 879011 | Otros servicios sociales de atención en establecimientos residenciales para niños y jóvenes |
| 879012 | Otros servicios sociales de atención en establecimientos residenciales para mujeres maltratadas |
| 879013 | Otros servicios sociales de atención en establecimientos residenciales para otros colectivos |
| 881011 | Servicios de visita y ayuda para personas mayores |
| 881012 | Servicios de cuidado de personas mayores en centros diurnos |
| 881013 | Servicios de rehabilitación profesional prestados a personas con discapacidad |
| 881014 | Servicios de visita y ayuda prestados a personas con discapacidad |
| 881015 | Servicios de cuidado de adultos con discapacidad en centros diurnos |
| 889111 | Servicios de cuidado diurno de niños, excepto de niños con discapacidad |
| 889112 | Servicios de cuidado diurno de niños y jóvenes con discapacidad |
| 889113 | Servicios de cuidado de niños a domicilio |
| 889911 | Servicios de orientación y asesoramiento n.c.o.p. para niños |
| 889912 | Servicios sociales asistenciales sin alojamiento |
| 889913 | Servicios de rehabilitación profesional prestados a desempleados |
| 889919 | Otros servicios sociales sin alojamiento n.c.o.p. |
| 900110 | Servicios de las artes escénicas |
| 900211 | Servicios de producción y presentación de actuaciones |

| | |
|--------|---|
| 900212 | Servicios de promoción y organización de actuaciones |
| 900219 | Otros servicios auxiliares a las artes escénicas |
| 900311 | Servicios prestados por autores, compositores, escultores y otros artistas, excepto actores |
| 900312 | Originales de autores, compositores y otros artistas, excepto actores, pintores, artistas gráficos y escultores |
| 900313 | Originales de pintores, artistas gráficos y escultores |
| 900410 | Servicios de gestión de salas de espectáculo |
| 910111 | Servicios de bibliotecas |
| 910112 | Servicios de archivos |
| 910210 | Servicios de gestión de museos |
| 910220 | Colecciones de museos |
| 910310 | Servicios de gestión de lugares y edificios históricos y similares |
| 910411 | Servicios de jardines botánicos y parques zoológicos |
| 910412 | Servicios de reservas naturales, incluida la preservación de la flora y la fauna silvestres |
| 920011 | Servicios de mesa de juegos de azar |
| 920012 | Servicios de máquinas tragaperras |
| 920013 | Servicios de loterías, rifas y bingos |
| 920014 | Servicios de juegos de azar en línea |
| 920019 | Otros servicios de juegos de azar |
| 920021 | Servicios de apuestas en línea |
| 920029 | Otros servicios de apuestas |
| 931110 | Servicios de gestión de instalaciones deportivas |
| 931210 | Servicios de clubes deportivos |
| 931310 | Servicios de gimnasios |
| 931911 | Servicios de promoción de actos deportivos y de ocio |
| 931912 | Servicios de atletas |
| 931913 | Servicios auxiliares del deporte y el ocio |
| 931919 | Otros servicios auxiliares del deporte y el ocio |
| 932110 | Servicios de parques de atracciones y parques temáticos |

| | |
|--------|---|
| 932911 | Servicios de parques de recreo y playas |
| 932919 | Servicios recreativos diversos n.c.o.p. |
| 932921 | Servicios de fuegos artificiales y espectáculos de luz y sonido |
| 932922 | Servicios de máquinas de juegos que funcionan con monedas |
| 932929 | Servicios de entretenimiento n.c.o.p. |
| 941110 | Servicios prestados por organizaciones empresariales y patronales |
| 941210 | Servicios prestados por organizaciones profesionales |
| 942010 | Servicios prestados por sindicatos |
| 949110 | Servicios prestados por organizaciones religiosas |
| 949210 | Servicios prestados por organizaciones políticas |
| 949911 | Servicios prestados por organizaciones pro derechos humanos |
| 949912 | Servicios prestados por grupos de defensa del medio ambiente |
| 949913 | Servicios de protección de grupos especiales |
| 949914 | Otros servicios de apoyo al mejoramiento cívico y a la comunidad |
| 949915 | Servicios prestados por asociaciones juveniles |
| 949916 | Servicios prestados por asociaciones culturales y recreativas |
| 949917 | Servicios prestados por otras organizaciones cívicas y sociales |
| 949919 | Servicios prestados por otros tipos de asociaciones n.c.o.p. |
| 949920 | Subvenciones concedidas por asociaciones |
| 951110 | Servicios de reparación de ordenadores y equipos periféricos |
| 951210 | Servicios de reparación de equipos de comunicación |
| 952110 | Servicios de reparación de aparatos electrónicos de audio y vídeo de uso doméstico |
| 952210 | Servicios de reparación de electrodomésticos y de equipos para el hogar y el jardín |
| 952310 | Servicios de reparación de calzado y artículos de cuero |
| 952410 | Servicios de reparación de muebles y artículos de menaje |
| 952511 | Servicios de reparación de relojes |
| 952512 | Servicios de reparación de joyería |
| 952911 | Servicios de reparación y retoque de prendas de vestir y artículos textiles de uso personal y doméstico |

| | |
|--------|--|
| 952912 | Servicios de reparación de bicicletas |
| 952913 | Servicios de reparación y mantenimiento de instrumentos musicales |
| 952914 | Servicios de reparación y mantenimiento de material deportivo |
| 952919 | Servicios de reparación de otros efectos personales y artículos de uso doméstico n.c.o.p. |
| 960111 | Servicios de lavandería automática |
| 960112 | Servicios de lavado en seco, incluso de pieles |
| 960113 | Servicios de planchado |
| 960114 | Servicios de teñido y coloración |
| 960115 | Servicios de lavandería a domicilio |
| 960119 | Otros servicios de lavandería |
| 960211 | Servicios de peluquería para mujeres |
| 960212 | Servicios de peluquería y barbería para hombres |
| 960213 | Servicios de tratamiento de belleza y cuidado de manos y pies |
| 960214 | Servicios de peluquería y barbería, y de tratamiento de belleza y de cuidado de manos y pies, a domicilio |
| 960219 | Otros servicios de belleza |
| 960220 | Cabello humano sin elaborar |
| 960311 | Servicios de cementerio y cremación |
| 960312 | Servicios de entierro |
| 960410 | Servicios de mantenimiento físico |
| 960911 | Servicios para animales de compañía |
| 960912 | Servicios de compañía |
| 960913 | Servicios de máquinas que funcionan con monedas n.c.o.p. |
| 960919 | Otros servicios diversos n.c.o.p. |
| 970011 | Servicios de los hogares como empleadores de personal doméstico que presta servicios de cuidado de niños |
| 970012 | Servicios de los hogares como empleadores de personal doméstico que presta servicios de ayuda a personas mayores, sin atención médica |
| 970013 | Servicios de los hogares como empleadores de personal doméstico que presta servicios de ayuda a personas adultas con discapacidad, sin atención médica |

| | |
|--------|--|
| 970014 | Servicios de los hogares como empleadores de personal doméstico que presta servicios de asistencia a los hogares en la vida diaria |
| 970019 | Otros servicios de los hogares como empleadores de personal doméstico |
| 981010 | Bienes no diferenciados producidos por los hogares para uso propio |
| 982010 | Servicios no diferenciados producidos por los hogares para uso propio |
| 990010 | Servicios de organizaciones y organismos extraterritoriales |

9.15 Tipos de productor

Tipo de productor de producto.

| Código de productor de producto | Descripción |
|---------------------------------|------------------------------|
| 1 | Fabricante |
| 2 | Importador |
| 3 | Adquiriente Intracomunitario |
| 4 | Distribuidor |

9.16 Tipos de integrantes

| | |
|----|--------------------------|
| 01 | Productores |
| 02 | Distribuidores |
| 03 | Otros agentes económicos |

9.17 Características de los residuos peligrosos

Características de los residuos que permiten calificarlos de peligrosos según nuevos valores del anexo III del REGLAMENTO (UE) 1357/2014.

| Característica | Descripción |
|----------------|--|
| HP1 | Explosivo |
| HP2 | Comburente |
| HP3 | Inflamable |
| HP4 | Irritante-Irritación cutánea y lesiones oculares |

| | |
|------|--|
| HP5 | Toxicidad específica en determinados órganos (STOT en su sigla inglesa) - Toxicidad por aspiración |
| HP6 | Tóxicidad aguda |
| HP7 | Carcinógeno |
| HP8 | Corrosivo |
| HP9 | Infeccioso |
| HP10 | Tóxico para la reproducción |
| HP11 | Mutágeno |
| HP12 | Liberación de un gas de toxicidad aguda |
| HP13 | Sensibilizante |
| HP14 | Ecotóxico |
| HP15 | Residuos que pueden presentar una de las características de peligrosidad antes mencionadas que el residuo original no presentaba directamente. |

9.18 Medios de transporte

Identifica los posibles tipos medios de transporte por los que se realiza un traslado.

| Tipo de transporte | Descripción |
|--------------------|---------------------------|
| 01 | Aéreo |
| 02 | Marítimo |
| 03 | Terrestre |
| 04 | Ferrovial |
| 05 | Tubería, canal o conducto |

9.19 Tipos de incidencias

| Código de la incidencia | Descripción |
|-------------------------|-------------|
| | |

| | |
|----|--|
| 01 | Modificación en los Kg Netos o brutos |
| 02 | Modificación de los datos del transporte |
| 03 | Inclusión de nuevos residuos en el DCS |
| 99 | Otras |

9.20 TIPOS DE SCOPE

Tipos de ámbitos definidos para el fin de condición de residuos

| CÓDIGO ÁMBITO | ÁMBITO |
|---------------|-----------------------------|
| 01 | Andalucía |
| 02 | Aragón |
| 03 | Asturias, Principado de |
| 04 | Balears, Illes |
| 05 | Canarias |
| 06 | Cantabria |
| 07 | Castilla y León |
| 08 | Castilla - La Mancha |
| 09 | Cataluña |
| 10 | Comunitat Valenciana |
| 11 | Extremadura |
| 12 | Galicia |
| 13 | Madrid, Comunidad de |
| 14 | Murcia, Región de |
| 15 | Navarra, Comunidad Foral de |
| 16 | País Vasco |
| 17 | Rioja, La |
| 18 | Ceuta |
| 19 | Melilla |
| 20 | Europeo |

| | |
|----|---------|
| 99 | Estatal |
|----|---------|

9.21 CPA

Clasificación actual de productos por actividades.

| Código CPA | Descripción CPA |
|------------|--|
| 11111 | Trigo duro |
| 11112 | Trigo, excepto el trigo duro |
| 11120 | Maíz |
| 11131 | Cebada |
| 11132 | Centeno |
| 11133 | Avena |
| 11141 | Sorgo |
| 11142 | Mijo |
| 11143 | Triticale |
| 11149 | Otros cereales |
| 11150 | Paja y forraje |
| 11161 | Judías verdes |
| 11162 | Guisantes verdes |
| 11169 | Otras legumbres verdes |
| 11171 | Judías secas |
| 11172 | Habas secas |
| 11173 | Garbanzos secos |
| 11174 | Lentejas secas |
| 11175 | Guisantes secos |
| 11176 | Caupís |
| 11177 | Guisantes (arvejas, chícharos) de palo, gandú o gandul |
| 11179 | Legumbres secas (leguminosas en grano) n.c.o.p. |
| 11181 | Habas de soja |

| | |
|-------|---|
| 11182 | Cacahuets con cáscara |
| 11191 | Semillas de lino |
| 11192 | Semillas de mostaza |
| 11193 | Semillas de nabina y colza |
| 11194 | Semillas de sésamo |
| 11195 | Semillas de girasol |
| 11196 | Semillas de ricino |
| 11199 | Otras semillas oleaginosas n.c.o.p. |
| 11210 | Arroz descascarillado |
| 11311 | Espárragos |
| 11312 | Coles y repollos |
| 11313 | Coliflores y brécoles |
| 11314 | Lechugas |
| 11315 | Endivias |
| 11316 | Espinacas |
| 11317 | Alcachofas |
| 11319 | Otras hortalizas con hojas y tallos |
| 11321 | Sandías |
| 11329 | Otras cucurbitáceas |
| 11331 | Guindillas y pimientos, no secos (solo del género Capsicum) |
| 11332 | Pepinos y pepinillos |
| 11333 | Berenjenas |
| 11334 | Tomates |
| 11339 | Otras hortalizas de fruto n.c.o.p. |
| 11341 | Zanahorias y nabos |
| 11342 | Ajos |
| 11343 | Cebollas |
| 11344 | Puerros y otras hortalizas aliáceas |

| | |
|-------|---|
| 11349 | Otras raíces, bulbos y tubérculos (pobres en fécula o inulina) |
| 11351 | Patatas |
| 11352 | Boniatos |
| 11353 | Mandioca |
| 11354 | Taro |
| 11359 | Otras raíces y tubérculos ricos en fécula o inulina |
| 11360 | Semillas de legumbres y hortalizas, excepto de remolacha |
| 11371 | Remolacha azucarera |
| 11372 | Semilla de remolacha azucarera |
| 11380 | Setas y trufas |
| 11390 | Hortalizas frescas n.c.o.p. |
| 11410 | Caña de azúcar |
| 11510 | Tabaco sin elaborar |
| 11611 | Algodón, desmotado o sin desmotar |
| 11612 | Yute, kenaf y otras fibras textiles del líber, en bruto o enriados (excepto lino, cáñamo y ramio) |
| 11619 | Lino, cáñamo y plantas para fibras textiles en bruto n.c.o.p. |
| 11910 | Plantas forrajeras |
| 11921 | Flores cortadas y capullos |
| 11922 | Semillas de flores |
| 11931 | Semillas de remolacha (excepto de remolacha azucarera) y de plantas forrajeras |
| 11939 | Materias primas vegetales n.c.o.p. |
| 12111 | Uvas de mesa |
| 12112 | Otros tipos de uvas frescas |
| 12211 | Aguacates |
| 12212 | Bananas, plátanos y similares |
| 12213 | Dátiles |
| 12214 | Higos |
| 12219 | Otros frutos tropicales y subtropicales |

| | |
|-------|--|
| 12311 | Pomelos y toronjas |
| 12312 | Limonos y limas |
| 12313 | Naranjas |
| 12314 | Tangerinas, mandarinas y clementinas |
| 12319 | Otros cítricos |
| 12410 | Manzanas |
| 12421 | Peras |
| 12422 | Membrillos |
| 12423 | Albaricoques |
| 12424 | Cerezas |
| 12425 | Melocotones |
| 12426 | Nectarinas |
| 12427 | Ciruelas |
| 12428 | Endrinas |
| 12429 | Otras frutas con hueso y pepitas n.c.o.p. |
| 12511 | Kiwis |
| 12512 | Frambuesas |
| 12513 | Fresas |
| 12519 | Otras bayas y frutos del género Vaccinium n.c.o.p. |
| 12520 | Semillas de frutos |
| 12531 | Almendras |
| 12532 | Castañas |
| 12533 | Avellanas |
| 12534 | Pistachos |
| 12535 | Nueces |
| 12539 | Otros frutos secos (excepto silvestres, cacahuets y cocos) |
| 12590 | Otros frutos de árboles y arbustos n.c.o.p. |
| 12611 | Aceitunas de mesa |

| | |
|-------|--|
| 12612 | Aceitunas destinadas a la producción de aceite |
| 12620 | Cocos |
| 12690 | Otros frutos de oleaginosas |
| 12711 | Café en grano sin tostar |
| 12712 | Hojas de té |
| 12713 | Hojas de yerba mate |
| 12714 | Cacao en grano |
| 12811 | Pimienta (Piper spp.) en bruto |
| 12812 | Guindillas y pimientos secos (Capsicum spp.) en bruto |
| 12813 | Nuez moscada, macis y cardamomo en bruto |
| 12814 | Anís, anís estrellado, cilantro, comino, alcaravea, hinojo y bayas de enebro en bruto |
| 12815 | Canela en bruto |
| 12816 | Clavos (enteros) en bruto |
| 12817 | Jengibre seco en bruto |
| 12818 | Vainilla en bruto |
| 12819 | Otras especias sin elaborar |
| 12820 | Conos de lúpulo |
| 12830 | Plantas utilizadas principalmente en perfumería y farmacia, o para fabricar insecticidas o fungicidas o con fines análogos |
| 12910 | Caucho natural |
| 12920 | Árboles de navidad, cortados |
| 12930 | Materias vegetales del tipo utilizado principalmente en cestería, como material de relleno o para teñir o curtir |
| 13010 | Simientes y plántones: plantas vivas, bulbos, tubérculos y raíces, esquejes e injertos; micelios |
| 14110 | Bovinos para la producción de leche |
| 14120 | Leche de vaca sin tratar |
| 14211 | Otros bovinos y búfalos (excepto terneros) vivos |
| 14212 | Terneros vivos de bovinos y búfalos |
| 14220 | Semen de bovinos y búfalos |

| | |
|-------|---|
| 14311 | Caballos vivos |
| 14312 | Asnos, mulos y burdéganos vivos |
| 14410 | Camellos y camélidos vivos |
| 14511 | Ganado ovino vivo |
| 14512 | Ganado caprino vivo |
| 14521 | Leche de oveja sin tratar |
| 14522 | Leche de cabra sin tratar |
| 14530 | Lana esquilada de oveja y de cabra, lana suarda, incluida la lana lavada |
| 14610 | Ganado porcino vivo |
| 14711 | Pollos vivos |
| 14712 | Pavos vivos |
| 14713 | Ocas vivas |
| 14714 | Patos y faisanes vivos |
| 14721 | Huevos de gallina frescos con cáscara |
| 14722 | Huevos de otras aves frescos con cáscara |
| 14723 | Huevos para incubar |
| 14724 | Huevos de otras aves de corral, para incubar |
| 14911 | Conejos domésticos vivos |
| 14912 | Aves de cría vivas n.c.o.p. |
| 14913 | Reptiles de cría vivos (incluidas serpientes y tortugas) |
| 14919 | Otros animales de cría vivos n.c.o.p. |
| 14921 | Miel natural |
| 14922 | Leche sin tratar n.c.o.p. |
| 14923 | Caracoles frescos, refrigerados, congelados, secos, salados o en salmuera (excepto caracoles marinos) |
| 14924 | Productos comestibles procedentes de animales de granja n.c.o.p. |
| 14925 | Capullos de gusanos de seda destinados al devanado |
| 14926 | Cera de insectos y blanco de cachalote, incluso refinados o coloreados |
| 14927 | Embriones de animales destinados a la reproducción |

| | |
|-------|--|
| 14928 | Productos no comestibles procedentes de animales de granja n.c.o.p. |
| 14931 | Pieles finas sin curtir, excepto de cordero |
| 14932 | Pieles finas sin curtir de cordero |
| 14939 | Pieles sin curtir de animales n.c.o.p. (frescas o conservadas, pero sin preparar de otro modo) |
| 16110 | Servicios de apoyo a la agricultura |
| 16210 | Servicios de apoyo a la ganadería |
| 16310 | Servicios de apoyo posterior a la cosecha |
| 16410 | Servicios de tratamiento de semillas para reproducción |
| 17010 | Servicios relativos a la caza y captura de animales |
| 21011 | Árboles forestales vivos |
| 21012 | Semillas forestales |
| 21020 | Servicios de viveros forestales |
| 21030 | Árboles forestales |
| 22011 | Troncos de coníferas |
| 22012 | Troncos, excepto de coníferas y maderas tropicales |
| 22013 | Troncos de maderas tropicales |
| 22014 | Leña de coníferas |
| 22015 | Leña, excepto de coníferas |
| 23011 | Balata, gutapercha, guayule, chicle y gomas naturales análogas |
| 23012 | Goma laca, bálsamos y otras gomas y resinas naturales |
| 23020 | Corcho natural en bruto o simplemente preparado |
| 23030 | Partes de plantas, hierbas, musgo y líquenes destinados a fines ornamentales |
| 23040 | Productos silvestres comestibles |
| 24010 | Servicios de apoyo a la silvicultura |
| 30011 | Peces ornamentales, silvestres |
| 30012 | Peces ornamentales, de cría |
| 30013 | Otros peces vivos, silvestres, no aptos para el consumo humano, incluidas las semillas y piensos para la acuicultura |

| | |
|-------|---|
| 30014 | Otros peces vivos, de cría, no aptos para el consumo humano, incluidas las semillas y piensos para la acuicultura |
| 30021 | Peces vivos, frescos o refrigerados, aptos para el consumo humano, marinos, excepto de cría |
| 30022 | Peces vivos, frescos o refrigerados, aptos para el consumo humano, fluviales, excepto de cría |
| 30023 | Peces vivos, frescos o refrigerados, aptos para el consumo humano, marinos, de cría |
| 30024 | Peces vivos, frescos o refrigerados, aptos para el consumo humano, fluviales, de cría |
| 30031 | Crustáceos no congelados, excepto de cría |
| 30032 | Crustáceos no congelados, de cría |
| 30041 | Ostras vivas, frescas o refrigeradas, excepto de cría |
| 30042 | Otros moluscos vivos, frescos o refrigerados, excepto de cría |
| 30043 | Ostras vivas, frescas o refrigeradas, de cría |
| 30044 | Otros moluscos vivos, frescos o refrigerados, de cría |
| 30045 | Otros invertebrados acuáticos vivos, frescos o refrigerados, de cría |
| 30046 | Otros invertebrados acuáticos vivos, frescos o refrigerados, excepto de cría |
| 30051 | Perlas naturales sin labrar |
| 30052 | Perlas cultivadas sin labrar |
| 30061 | Coral y productos similares, conchas de moluscos, crustáceos o equinodermos y jibión |
| 30062 | Esponjas naturales de origen animal |
| 30063 | Algas aptas para el consumo humano, silvestres |
| 30064 | Algas aptas para el consumo humano, de cría |
| 30065 | Algas no aptas para el consumo humano, silvestres |
| 30066 | Algas no aptas para el consumo humano, de cría |
| 30069 | Otras plantas y animales acuáticos y sus productos n.c.o.p. |
| 30071 | Servicios de apoyo a la pesca |
| 30072 | Servicios de apoyo a la acuicultura |
| 51010 | Hulla y antracita |
| 52010 | Lignito |
| 61010 | Aceites crudos de petróleo o de minerales bituminosos |

| | |
|-------|--|
| 61020 | Esquistos bituminosos y arenas alquitraníferas |
| 62010 | Gas natural, licuado o en estado gaseoso |
| 71010 | Minerales de hierro |
| 72110 | Minerales de uranio y torio |
| 72911 | Minerales de cobre y sus concentrados |
| 72912 | Minerales de níquel y sus concentrados |
| 72913 | Minerales de aluminio y sus concentrados |
| 72914 | Minerales de metales preciosos y sus concentrados |
| 72915 | Minerales de plomo, cinc, estaño y sus concentrados |
| 72919 | Otros minerales metálicos no férricos y sus concentrados n.c.o.p. |
| 81111 | Mármol y otros tipos de piedra calcárea ornamental o para la construcción |
| 81112 | Granito, arenisca y otros tipos de piedra ornamental o para la construcción |
| 81120 | Piedra caliza y yeso |
| 81130 | Creta y dolomita sin calcinar |
| 81140 | Pizarra |
| 81211 | Arenas naturales |
| 81212 | Gránulos, lascas y polvos; guijarros y grava |
| 81213 | Mezclas de escoria y otros residuos industriales semejantes, con o sin guijarros, grava y pedernal, destinadas a la construcción |
| 81221 | Caolín y otras arcillas de caolín |
| 81222 | Otras arcillas, andalucita, cianita y silimanita; mullita; tierras de chamota o de dinas |
| 89111 | Fosfatos de calcio naturales o fosfatos aluminocálcicos naturales |
| 89112 | Piritas de hierro sin tostar; azufre en bruto o sin refinar |
| 89119 | Otros minerales para productos químicos y fertilizantes |
| 89210 | Turba |
| 89310 | Sal y cloruro de sodio puro; agua de mar |
| 89910 | Betunes y asfaltos naturales; asfaltitas y rocas asfálticas |
| 89921 | Piedras preciosas y semipreciosas (excepto diamantes industriales), sin labrar o simplemente aserradas o desbastadas |

| | |
|--------|--|
| 89922 | Diamantes industriales, en bruto o simplemente aserrados, exfoliados o desbastados; piedra pómez; esmeril; corindón natural, granate natural y otros abrasivos naturales |
| 89929 | Otros minerales |
| 91011 | Servicios de perforación para la extracción de petróleo y de gas natural |
| 91012 | Servicios de instalación, reparación y desmantelamiento de torres de perforación y servicios anexos relativos a la extracción de petróleo y gas natural |
| 91013 | Servicios de licuefacción y regasificación de gas natural para su transporte en la mina |
| 99011 | Servicios de apoyo a la extracción de hulla y antracita |
| 99019 | Servicios de apoyo a otras industrias extractivas n.c.o.p. |
| 101111 | Carne de bovino, fresca o refrigerada |
| 101112 | Carne de porcino, fresca o refrigerada |
| 101113 | Carne de ovino, fresca o refrigerada |
| 101114 | Carne de caprino, fresca o refrigerada |
| 101115 | Carne de caballo u otros equinos, fresca o refrigerada |
| 101120 | Despojos comestibles de bovino, porcino, ovino, caprino, caballos y otros equinos, frescos o refrigerados |
| 101131 | Carne de bovino, congelada |
| 101132 | Carne de porcino, congelada |
| 101133 | Carne de ovino, congelada |
| 101134 | Carne de caprino, congelada |
| 101135 | Carne de caballo y otros équidos, congelada |
| 101139 | Otras carnes y despojos comestibles, frescos, refrigerados o congelados |
| 101141 | Lana de matadero y lana suarda, incluida la lavada en vivo |
| 101142 | Cueros y pieles de bovino o equino en bruto, enteras |
| 101143 | Otros cueros y pieles de bovino o equino en bruto |
| 101144 | Cueros y pieles de oveja o cordero en bruto |
| 101145 | Cueros y pieles de cabra o cabritilla en bruto |
| 101150 | Grasas de bovino, ovino, caprino o porcino |
| 101160 | Despojos en bruto no comestibles |
| 101199 | Operaciones de subcontratación que forman parte de la preparación de carne elaborada y en conserva |

| | |
|--------|---|
| 101210 | Carne de aves de corral fresca o refrigerada |
| 101220 | Carne de aves de corral congelada |
| 101230 | Grasas de aves de corral |
| 101240 | Despojos comestibles de aves de corral |
| 101250 | Plumas y pieles de aves con plumas |
| 101299 | Operaciones de subcontratación que forman parte de la preparación de carne de aves de corral elaborada y en conserva |
| 101311 | Carne de porcino cortada, salada, seca o ahumada (tocino y jamón) |
| 101312 | Carne de bovino salada, seca o ahumada |
| 101313 | Otra carne y despojos de carne salados, en salmuera, secos o ahumados (excepto de porcino y bovino); harina y polvo comestibles, de carne o de despojos |
| 101314 | Embutidos y productos similares de carne, de despojos o de sangre |
| 101315 | Otro tipo de carne, despojos o sangre elaborados y en conserva |
| 101316 | Harinas y gránulos de carne no aptos para el consumo humano; chicharrones |
| 101391 | Cocción y otros servicios de preparación para producir productos cárnicos |
| 101399 | Operaciones de subcontratación que forman parte de la preparación de productos de carne de aves de corral |
| 102011 | Filetes y demás carne de pescado (incluso picada) frescos o refrigerados |
| 102012 | Hígados de pescado, huevas y lechas frescos o refrigerados |
| 102013 | Pescado congelado |
| 102014 | Filetes de pescado congelado |
| 102015 | Carne de pescado (incluso picada) congelada |
| 102016 | Hígados de pescado, huevas y lechas congelados |
| 102021 | Filetes de pescado, secos, salados o en salmuera, sin ahumar |
| 102022 | Hígados de pescado, huevas y lechas, aletas, cabezas, colas, vejigas natatorias y demás despojos comestibles de pescado, ahumados, salados o en salmuera; harina, polvo y aglomerados de pescado y pellets, comestibles |
| 102023 | Pescado seco, incluso salado o en salmuera |
| 102024 | Pescado ahumado, incluso en filetes |
| 102025 | Pescado elaborado o en conserva de otro modo, excepto en platos preparados |
| 102026 | Caviar y sus sucedáneos |

| | |
|--------|---|
| 102031 | Crustáceos congelados, secos, salados o en salmuera |
| 102032 | Moluscos congelados, secos, salados o en salmuera |
| 102033 | Otros invertebrados acuáticos y algas congelados, secos, salados o en salmuera |
| 102034 | Crustáceos, moluscos y otros invertebrados acuáticos, y algas, elaborados o conservados de otra manera |
| 102041 | Harinas, polvo y pellets, crustáceos, moluscos u otros invertebrados acuáticos, o algas, no aptos para el consumo humano |
| 102042 | Otros productos no comestibles de pescado, crustáceos, moluscos u otros invertebrados acuáticos o algas |
| 102091 | Ahumado y otros servicios de conservación y preparación para la elaboración de productos de pescado |
| 102099 | Operaciones de subcontratación que forman parte del proceso de la elaboración y conserva de pescados, crustáceos y moluscos |
| 103111 | Patatas congeladas |
| 103112 | Patatas desecadas, incluso en trozos o rodajas, pero sin otra preparación |
| 103113 | Harina, sémola, pasta y copos de patata |
| 103114 | Patatas elaboradas o en conserva |
| 103191 | Cocinado y otros servicios de elaboración de patatas y productos de patata |
| 103199 | Operaciones de subcontratación que forman parte de la preparación de patatas elaboradas y en conserva |
| 103211 | Zumo de tomate |
| 103212 | Zumo de naranja |
| 103213 | Zumo de toronja o pomelo |
| 103214 | Zumo de piña |
| 103215 | Zumo de uva |
| 103216 | Zumo de manzana |
| 103217 | Mezclas de zumos de frutas y hortalizas |
| 103219 | Otros zumos de frutas y hortalizas |
| 103299 | Operaciones de subcontratación que forman parte de la preparación de zumos de frutas y hortalizas |
| 103911 | Hortalizas congeladas |
| 103912 | Hortalizas conservadas provisionalmente |

| | |
|--------|---|
| 103913 | Hortalizas secas |
| 103914 | Frutas y hortalizas cortadas y empaquetadas |
| 103915 | Judías verdes conservadas sin utilizar ni vinagre ni ácido acético, excepto platos preparados de hortalizas |
| 103916 | Guisantes conservados sin utilizar ni vinagre ni ácido acético, excepto platos preparados de hortalizas |
| 103917 | Otras hortalizas (excepto patatas) conservadas sin utilizar ni vinagre ni ácido acético, excepto platos preparados de hortalizas |
| 103918 | Hortalizas (excepto patatas), frutos y demás partes comestibles de las plantas, preparados o conservados en vinagre o ácido acético |
| 103921 | Frutas y frutos secos congelados, crudos o cocinados |
| 103922 | Mermeladas, jaleas de frutas, purés y pastas de frutas o frutos secos |
| 103923 | Frutos secos, cacahuetes, tostados, salados o preparados de otra manera |
| 103924 | Frutas y frutos secos conservados provisionalmente, pero no para su consumo inmediato |
| 103925 | Cacahuetes y frutos secos, sin cáscara |
| 103929 | Las demás preparaciones o conservas de frutas y frutos secos, incluso desecados |
| 103930 | Materias, despojos y residuos vegetales y subproductos |
| 103991 | Cocinado y otros servicios de preparación para la conservación de frutas y verduras |
| 103999 | Operaciones de subcontratación que forman parte de la preparación de frutas y verduras preparadas y en conserva |
| 104111 | Estearina solar, aceite de manteca de cerdo, oleostearina, oleomargarina y aceite de sebo, sin emulsionar, mezclar ni preparar de otro modo |
| 104112 | Aceites y grasas de pescado o mamíferos marinos, y sus fracciones |
| 104119 | Otros aceites y grasas animales, y sus fracciones, refinadas o no refinadas, pero sin modificar químicamente |
| 104121 | Aceite de cacahuete sin refinar |
| 104122 | Aceite de oliva virgen |
| 104123 | Aceite de girasol sin refinar |
| 104124 | Aceite de nabo, colza o mostaza, sin refinar |
| 104125 | Aceite de palma sin refinar |
| 104129 | Otros aceites vegetales sin refinar |
| 104130 | Línteres de algodón |

| | |
|--------|---|
| 104141 | Tortas de semillas oleaginosas y otros residuos sólidos de materias grasas vegetales |
| 104142 | Harinas de semillas o frutos oleaginosos (excepto las de mostaza) |
| 104151 | Aceite de semillas de soja y sus fracciones, refinado pero sin modificar químicamente |
| 104152 | Aceite de cacahuete y sus fracciones, refinado pero sin modificar químicamente |
| 104153 | Aceite de oliva y sus fracciones, refinado pero sin modificar químicamente |
| 104154 | Aceite de girasol y sus fracciones, refinado pero sin modificar químicamente |
| 104155 | Aceite de algodón y sus fracciones, refinado pero sin modificar químicamente |
| 104156 | Aceite de nabo, colza y mostaza y sus fracciones, refinado pero sin modificar químicamente |
| 104157 | Aceite de palma y sus fracciones, refinado pero sin modificar químicamente |
| 104158 | Aceite de coco y sus fracciones, refinado pero sin modificar químicamente |
| 104159 | Otros aceites y sus fracciones, refinados pero sin modificar químicamente; grasas vegetales fijas y otros aceites refinados vegetales (excepto aceite de maíz) y sus fracciones n.c.o.p. sin modificar químicamente |
| 104160 | Aceites y grasas animales o vegetales y sus fracciones, hidrogenadas o esterificadas, pero sin otra preparación |
| 104171 | Ceras vegetales (excepto triglicéridos) |
| 104172 | Degrás; residuos resultantes del tratamiento de sustancias grasas o ceras animales o vegetales |
| 104199 | Operaciones de subcontratación que forman parte de la fabricación de aceites y grasas |
| 104210 | Margarina y grasas comestibles análogas |
| 104299 | Operaciones de subcontratación que forman parte de la preparación de margarina y grasas comestibles similares |
| 105111 | Leche líquida procesada |
| 105112 | Leche y nata (con un contenido de materia grasa superior al 6 %, sin concentrar ni edulcorar) |
| 105121 | Leche desnatada y nata en polvo |
| 105122 | Leche entera y nata en polvo |
| 105130 | Mantequilla y productos lácteos para untar |
| 105140 | Queso y cuajada |
| 105151 | Leche y nata concentradas o con adición de azúcar u otras sustancias edulcorantes, en estado distinto del sólido |
| 105152 | Yogur y otros tipos de leche o nata fermentadas o acidificadas |
| 105153 | Caseína |

| | |
|--------|---|
| 105154 | Lactosa y jarabe de lactosa |
| 105155 | Suero de leche |
| 105156 | Productos lácteos n.c.o.p. |
| 105199 | Operaciones de subcontratación que forman parte de la preparación de productos de la leche y el queso |
| 105210 | Helados y productos similares |
| 105299 | Operaciones de subcontratación que forman parte de la fabricación de helados |
| 106111 | Arroz descascarillado |
| 106112 | Arroz semimolido, molido o partido |
| 106121 | Harina de trigo y de morcajo o tranquillón |
| 106122 | Harina de otros cereales |
| 106123 | Harinas y sémolas vegetales |
| 106124 | Mezclas para la fabricación de productos de panadería |
| 106131 | Semolina y sémola de trigo |
| 106132 | Semolina, sémola y gránulos de cereales n.c.o.p. |
| 106133 | Cereales para el desayuno y otros productos de grano |
| 106140 | Salvado, moyuelos y otros residuos de la elaboración de cereales |
| 106199 | Operaciones de subcontratación que forman parte de la fabricación de productos de molinería |
| 106211 | Almidón; inulina; gluten de trigo; dextrinas y otros productos amiláceos modificados |
| 106212 | Tapioca y sucedáneos preparados con fécula en copos, granos y formas similares |
| 106213 | Glucosa y jarabe de glucosa; fructosa y jarabe de fructosa; azúcar invertido; azúcares y jarabes de azúcar n.c.o.p. |
| 106214 | Aceite de maíz |
| 106220 | Residuos de la industria del almidón y residuos similares |
| 106299 | Operaciones de subcontratación que forman parte de la fabricación del almidón y sus productos |
| 107111 | Pan fresco |
| 107112 | Productos frescos de panadería y pastelería |
| 107199 | Operaciones de subcontratación que forman parte de la fabricación de pan y productos frescos o congelados de panadería y pastelería |

| | |
|--------|--|
| 107211 | Pan crujiente, bizcochos, pan tostado y productos tostados similares |
| 107212 | Pan de jengibre y productos similares; galletas dulces; gofres y obleas |
| 107219 | Otros productos de panadería y pastelería secos o de larga duración |
| 107299 | Operaciones de subcontratación que forman parte de la fabricación de bizcochos y galletas; productos de panadería y pastelería de larga duración |
| 107311 | Macarrones, tallarines y pastas alimenticias similares |
| 107312 | Cuscús |
| 107399 | Operaciones de subcontratación que forman parte de la fabricación de macarrones, tallarines, cuscús y pastas alimenticias similares |
| 108111 | Azúcar de caña o de remolacha en estado sólido |
| 108112 | Azúcar refinada de caña o de remolacha y sacarosa químicamente pura, en estado sólido, sin aromatizantes colorantes añadidos |
| 108113 | Azúcar refinada de caña o de remolacha, con aromatizantes o colorantes; azúcar y jarabe de arce |
| 108114 | Melazas |
| 108120 | Pulpa de remolacha, bagazo y otros desechos de la industria azucarera |
| 108199 | Operaciones de subcontratación que forman parte de la fabricación del azúcar |
| 108211 | Pasta de cacao, incluso desgrasada |
| 108212 | Manteca, grasa y aceite de cacao |
| 108213 | Cacao en polvo sin azúcar ni otros edulcorantes |
| 108214 | Cacao en polvo azucarado o edulcorado de otro modo |
| 108221 | Chocolate y preparados alimenticios que contengan cacao (excepto cacao en polvo edulcorado), a granel |
| 108222 | Chocolate y preparados alimenticios que contengan cacao (excepto cacao en polvo edulcorado), excepto a granel |
| 108223 | Artículos de confitería sin cacao (incluido el llamado "chocolate blanco") |
| 108224 | Frutas, frutos secos, cáscaras de fruta y otras partes de plantas, conservados con azúcar |
| 108230 | Cáscaras de cacao, cascarillas, pieles y otros residuos del cacao |
| 108299 | Operaciones de subcontratación que forman parte de la fabricación de cacao, chocolate y artículos de confitería |
| 108311 | Café descafeinado o tostado |
| 108312 | Sucedáneos del café; extractos, esencias y concentrados de café o de sucedáneos del café; cáscaras y cascarillas de café |

| | |
|--------|--|
| 108313 | Té verde (sin fermentar), té negro (fermentado) y té parcialmente fermentado, envasados automáticamente, no superiores a 3 kg |
| 108314 | Extractos, esencias, concentrados y preparados de té o mate |
| 108315 | Infusiones de hierbas |
| 108399 | Operaciones de subcontratación que forman parte de la fabricación de café y té |
| 108411 | Vinagres y sucedáneos del vinagre obtenidos del ácido acético |
| 108412 | Salsas, condimentos y sazonadores mixtos; harina de mostaza o maicena y mostaza preparada |
| 108421 | Pimienta (<i>Piper spp.</i>) elaborada |
| 108422 | Guindillas y pimientos (<i>Capsicum spp.</i>) secos y elaborados |
| 108423 | Canela elaborada; otras especias elaboradas |
| 108430 | Sal de cocina |
| 108499 | Operaciones de subcontratación que forman parte de la preparación de salsas y condimentos |
| 108511 | Platos y comidas preparados a base de carne, despojos o sangre |
| 108512 | Platos y comidas preparados a base de pescado, crustáceos y moluscos |
| 108513 | Platos y comidas preparados a base de hortalizas |
| 108514 | Platos y comidas preparados a base de pasta |
| 108519 | Otros platos y comidas preparados |
| 108599 | Operaciones de subcontratación que forman parte de la fabricación de platos y comidas preparados |
| 108610 | Preparados alimenticios homogeneizados y alimentos dietéticos |
| 108699 | Operaciones de subcontratación que forman parte de la fabricación de preparados alimenticios homogeneizados y alimentos dietéticos |
| 108911 | Sopas y caldos y sus preparados |
| 108912 | Huevos sin cáscara y yemas de huevo frescos o en conserva; huevos con cáscara conservados o cocidos; albúmina de huevo |
| 108913 | Levaduras (vivas o muertas); otros microorganismos unicelulares muertos; levaduras artificiales |
| 108914 | Extractos y jugos de carne, pescado e invertebrados acuáticos |
| 108915 | Jugos y extractos vegetales; sustancias pécticas; mucílagos y otras sustancias espesantes |
| 108916 | Productos alimenticios perecederos preparados, como los bocadillos y la pizza fresca |

| | |
|--------|--|
| 108917 | Suplementos alimenticios para consumo humano |
| 108919 | Productos alimenticios diversos n.c.o.p. |
| 108999 | Operaciones de subcontratación que forman parte de la fabricación de productos alimenticios n.c.o.p. |
| 109110 | Productos para la alimentación de animales de granja (excepto harina y gránulos de alfalfa) |
| 109120 | Harina y gránulos de alfalfa |
| 109199 | Operaciones de subcontratación que forman parte de la fabricación de productos para la alimentación de animales de granja |
| 109210 | Productos para la alimentación de animales de compañía |
| 109299 | Operaciones de subcontratación que forman parte de la fabricación de productos para la alimentación de animales de compañía |
| 110110 | Bebidas alcohólicas destiladas |
| 110199 | Operaciones de subcontratación que forman parte de la fabricación de bebidas alcohólicas destiladas |
| 110211 | Vino espumoso de uva fresca |
| 110212 | Vino de uva fresca, excepto el espumoso; mosto |
| 110220 | Lías o heces de vino; tártaro bruto |
| 110299 | Operaciones de subcontratación que forman parte de la fabricación de vinos de uva |
| 110310 | Otras bebidas fermentadas (por ejemplo: sidra, perada, aguamiel); bebidas mezcladas con contenido alcohólico |
| 110399 | Operaciones de subcontratación que forman parte de la fabricación de sidra y otras bebidas fermentadas a partir de frutas |
| 110410 | Vermú y otros vinos aromatizados de uvas frescas |
| 110499 | Operaciones de subcontratación que forman parte de la fabricación de otras bebidas no destiladas, procedentes de la fermentación |
| 110510 | Cerveza de malta (excepto heces de cervecería) |
| 110520 | Heces y desperdicios de cervecería o de destilería |
| 110599 | Operaciones de subcontratación que forman parte de la fabricación de cerveza |
| 110610 | Malta |
| 110699 | Operaciones de subcontratación que forman parte de la fabricación de malta |
| 110711 | Aguas minerales naturales y gaseosas, sin edulcorantes ni aromatizantes |
| 110719 | Otras bebidas no alcohólicas |

| | |
|--------|---|
| 110799 | Operaciones de subcontratación que forman parte de la fabricación de aguas minerales y refrescos |
| 120011 | Cigarros, puros, puritos y cigarrillos de tabaco o sucedáneo de tabaco |
| 120012 | Hojas de tabaco curado desvenadas/desnervadas |
| 120019 | Otros tabacos manufacturados y sucedáneos de tabaco; tabaco homogeneizado o reconstituido; extractos y esencias de tabaco |
| 120020 | Desperdicios de tabaco |
| 120099 | Operaciones de subcontratación que forman parte de la fabricación del tabaco |
| 131010 | Grasa de lana (incluida la lanolina) |
| 131021 | Seda cruda sin torcer |
| 131022 | Lana desgrasada o carbonizada, sin cardar ni peinar |
| 131023 | Borras de lana de animal de pelo fino |
| 131024 | Lana o pelo fino u ordinario de animal, cardado o peinado |
| 131025 | Algodón cardado o peinado |
| 131026 | Yute y otras fibras textiles (excepto lino, cáñamo y ramio) elaboradas, pero sin hilar |
| 131029 | Otras fibras textiles de origen vegetal elaboradas pero sin hilar |
| 131031 | Fibras sintéticas discontinuas, cardadas, peinadas o transformadas de otro modo para el hilado |
| 131032 | Fibras artificiales discontinuas, cardadas, peinadas o transformadas de otro modo para hilado |
| 131040 | Hilados de seda e hilados de desperdicios de seda |
| 131050 | Hilados de lana, incluso destinados al comercio minorista; hilados de pelo fino u ordinario de animal o de crin |
| 131061 | Hilados de algodón (excepto el hilo de coser) |
| 131062 | Hilo de coser de algodón |
| 131071 | Hilados de lino |
| 131072 | Hilados de yute o de otras fibras textiles de hilaza; hilados de otras fibras textiles de origen vegetal; hilados de papel |
| 131081 | Hilados de filamentos sintéticos o artificiales, torcidos o cableados (excepto el hilo de coser y los hilados de poliamidas, poliéster o rayón viscosa de alta tenacidad), no destinados al comercio minorista; hilados de filamentos sintéticos o artificiales (excepto el hilo de coser) destinados al comercio minorista |
| 131082 | Hilados de fibras sintéticas discontinuas, excepto el hilo de coser, con un contenido de estas fibras superior o igual al 85 % en peso |

| | |
|--------|--|
| 131083 | Hilados de fibras sintéticas discontinuas, excepto el hilo de coser, con un contenido de estas fibras inferior al 85 % en peso |
| 131084 | Hilados de fibras artificiales discontinuas (excepto el hilo de coser) |
| 131085 | Hilos e hilados para costura de filamentos y fibras artificiales y sintéticos |
| 131091 | Hilachas de lana o pelo fino u ordinario de animal |
| 131092 | Hilachas de lana y otros desperdicios de algodón |
| 131093 | Servicios de preparación de fibras textiles naturales |
| 131099 | Operaciones de subcontratación que forman parte de la fabricación de hilados textiles |
| 132011 | Tejidos de seda o de desperdicios de seda |
| 132012 | Tejidos de lana cardados o peinados de pelo de animal fino u ordinario o crin, |
| 132013 | Tejidos de lino |
| 132014 | Tejidos de yute y otras fibras textiles del líber (excepto lino, cañamo y ramio) |
| 132019 | Tejidos de las demás fibras textiles vegetales; tejidos de hilados de papel |
| 132020 | Tejidos de algodón |
| 132031 | Tejidos de hilo de filamentos sintéticos y artificiales |
| 132032 | Tejidos de fibras discontinuas sintéticas |
| 132033 | Tejidos de fibras artificiales discontinuas |
| 132041 | Tejidos de terciopelo y felpa (excepto de rizo y tejidos estrechos) |
| 132042 | Tejidos de algodón de rizo y similares para toallas, excepto de tejidos estrechos |
| 132043 | Otros tejidos de rizo y similares para toallas |
| 132044 | Tejidos de gasa, excepto tejidos estrechos |
| 132045 | Tejidos de nudo, excepto alfombras |
| 132046 | Tejidos de fibra de vidrio, incluso tejidos estrechos |
| 132050 | Tejidos de pieles de imitación |
| 132099 | Operaciones de subcontratación que forman parte de la fabricación de tejidos |
| 133011 | Servicios de blanqueo y tinte de fibras e hilados |
| 133012 | Servicios de blanqueo de productos textiles,(incluso de prendas de vestir) |
| 133013 | Servicios de tinte de tejidos y productos textiles (incluso de prendas de vestir) |
| 133019 | Otros servicios de acabado de textiles y productos textiles, incluso de prendas de vestir |

| | |
|--------|--|
| 139111 | Tejidos aterciopelados, de rizo, punto o ganchillo |
| 139119 | Otros tejidos de punto o ganchillo, incluso de pieles sintéticas tejidas |
| 139199 | Operaciones de subcontratación que forman parte de la fabricación de tejidos de punto o ganchillo |
| 139211 | Mantas y mantas de viaje,excepto mantas eléctricas |
| 139212 | Ropa de cama |
| 139213 | Mantelería |
| 139214 | Toallas de baño y paños de cocina |
| 139215 | Visillos y cortinas; guardamalletas y doseles |
| 139216 | Artículos textiles de uso doméstico n.c.o.p.; juegos de tejidos e hilados para fabricar alfombras, tapices y artículos análogos |
| 139221 | Sacos y talegas para envasar |
| 139222 | Encerados, toldos contra el sol; velas para embarcaciones, tablas de vela o embarcaciones de tierra; tiendas y artículos de acampada, incluso colchones neumáticos |
| 139223 | Paracaídas (incluidos los paracaídas dirigibles), paracaídas giratorios y sus piezas correspondientes |
| 139224 | Cubrepiés, edredones, cojines, pufes, almohadas, sacos de dormir y artículos similares, con muelles, rellenos o guarnecidos interiormente con cualquier material, incluidos los de caucho o plástico celulares |
| 139229 | Otros artículos confeccionados con materias textiles, incluso arpilleras, paños, bayetas y otros trapos de limpieza, chalecos salvavidas y cinturones de seguridad |
| 139299 | Operaciones de subcontratación que forman parte de la fabricación de artículos confeccionados con materias textiles, excepto prendas de vestir |
| 139311 | Alfombras y otros revestimientos textiles para pisos, con nudos |
| 139312 | Alfombras y otros revestimientos textiles para pisos, tejidos sin bucles ni felpa |
| 139313 | Alfombras y otros revestimientos textiles para pisos, en bucles |
| 139319 | Otros tipos de alfombras y revestimientos textiles para pisos (incluidos los de fieltro) |
| 139399 | Operaciones de subcontratación que forman parte de la fabricación de moquetas |
| 139411 | Bramantes, cordeles, cuerdas y cordajes de yute u otras fibras textiles de hilaza |
| 139412 | Redes anudadas de bramantes, cordeles o cuerdas, redes confeccionadas con materias textiles; artículos de hilados, tiras n.c.o.p. |
| 139420 | Trapos, desperdicios de bramantes, cordeles, cuerdas y cordajes y artículos usados de materias textiles |

| | |
|--------|--|
| 139499 | Operaciones de subcontratación que forman parte de la fabricación de cordeles, cuerdas, bramantes y redes |
| 139510 | Textiles no tejidos y artículos hechos con textiles no tejidos, excepto prendas de vestir |
| 139599 | Operaciones de subcontratación que forman parte de la fabricación de textiles y artículos no tejidos, excepto prendas de vestir |
| 139611 | Hilados metálicos, incluso entorchados |
| 139612 | Tejidos de hilo de metal y tejidos de hilados metalizados n.c.o.p. |
| 139613 | Hilos y cuerdas de caucho recubiertos de materias textiles; hilados y tiras de materias textiles impregnados o recubiertos de caucho o plástico |
| 139614 | Tejidos impregnados, recubiertos o revestidos n.c.o.p. |
| 139615 | Napas tramadas para neumáticos fabricadas con hilados de alta tenacidad de nailon o de otras poliamidas, de poliéster o de rayón viscosa |
| 139616 | Productos y artículos textiles de uso técnico, incluso mechas, manguitos, mangueras, cintas o bandas transportadoras, gasas y telas para cerner y capachos |
| 139617 | Cintas; cintas sin trama unidas con un adhesivo ("bolducs"); pasamanería y artículos similares |
| 139699 | Operaciones de subcontratación que forman parte de la fabricación de artículos textiles técnicos e industriales |
| 139911 | Tules y mallas, excepto tejidos, de punto o de ganchillo; encajes en piezas, tiras o motivos decorativos |
| 139912 | Bordados de todas clases, en piezas, tiras o motivos |
| 139913 | Fieltro recubierto, revestido o laminado |
| 139914 | Fibras textiles de longitud inferior o igual a 5 mm (tundiznos), nudos y motas (botones) de materias textiles |
| 139915 | Hilados y tiras entorchadas; hilados de felpilla; hilados de felpilla rizada |
| 139916 | Productos textiles acolchados en pieza |
| 139919 | Otros textiles y productos textiles n.c.o.p. |
| 139999 | Operaciones de subcontratación que forman parte de la fabricación de productos textiles n.c.o.p. |
| 141110 | Artículos de cuero natural o regenerado |
| 141199 | Operaciones de subcontratación que forman parte de la confección de prendas de vestir de cuero |
| 141211 | Conjuntos, chaquetas y blazers, de trabajo para hombre |
| 141212 | Pantalones, monos, pantalones de peto y pantalones cortos de trabajo para hombre |

| | |
|--------|---|
| 141221 | Conjuntos, chaquetas y blazers, de trabajo para mujer |
| 141222 | Pantalones, monos, pantalones de peto y pantalones cortos de trabajo para mujer |
| 141230 | Otros tipos de ropa de trabajo |
| 141299 | Operaciones de subcontratación que forman parte de la confección de ropa de trabajo |
| 141311 | Abrigos, chaquetones, capas, anoraks, cazadoras y artículos similares, de punto o de ganchillo, para hombre o niño |
| 141312 | Trajes, conjuntos, chaquetas, blazers, pantalones, monos, pantalones de peto y pantalones cortos, de punto o de ganchillo, para hombre o niño |
| 141313 | Abrigos, chaquetones, capas, anoraks, cazadoras y artículos similares, de punto o de ganchillo, para mujer o niña |
| 141314 | Trajes sastre, conjuntos, chaquetas, blazers, vestidos, faldas, faldas pantalón, pantalones, pantalones con peto y pantalones cortos para mujer o niña |
| 141321 | Abrigos, impermeables, chaquetones, capas, ponchos, anoraks, cazadoras y artículos similares, excepto de punto o de ganchillo, para hombre o niño |
| 141322 | Trajes y conjuntos, excepto de punto o de ganchillo, para hombre o niño |
| 141323 | Chaquetas y blazers, excepto de punto o de ganchillo, para hombre o niño |
| 141324 | Pantalones, monos, pantalones de peto, calzones y pantalones cortos, excepto de punto o de ganchillo, para hombre o niño |
| 141331 | Abrigos, impermeables, chaquetones, capas, ponchos, anoraks, cazadoras y artículos similares, excepto de punto o de ganchillo, para mujer o niña |
| 141332 | Trajes y conjuntos, excepto de punto o de ganchillo, para mujer o niña |
| 141333 | Chaquetas y blazers, excepto de punto o de ganchillo, para mujer o niña |
| 141334 | Vestidos, faldas y faldas pantalón, excepto de punto o de ganchillo, para mujer o niña |
| 141335 | Pantalones, monos, pantalones de peto y pantalones cortos, excepto de punto o de ganchillo, para mujer o niña |
| 141340 | Ropa usada y otros artículos usados |
| 141399 | Operaciones de subcontratación que forman parte de la confección de prendas de vestir exteriores |
| 141411 | Camisas de punto para hombre o niño |
| 141412 | Calzoncillos, incluidos los largos y los slips, camisones, pijamas, albornoces de baño, batas de casa y artículos similares, de punto, para hombres o niños |
| 141413 | Camisas, blusas, blusas camiseras y polos, de punto, para mujer o niña |
| 141414 | Combinaciones, enaguas, bragas, panties, camisones, pijamas, batas de casa, saltos de cama, albornoces de baño y artículos similares, de punto, para mujer o niña |

| | |
|--------|---|
| 141421 | Camisas, excepto de punto o de ganchillo, para hombre o niño |
| 141422 | Camisetas, calzones y calzoncillos, camisolas, pijamas y batas, excepto de punto o de ganchillo, para hombre o niño |
| 141423 | Blusas, camisas y polos, excepto de punto o de ganchillo, para mujer o niña |
| 141424 | Camisetas, combinaciones, enaguas, bragas, panties, camisones, pijamas, batas de casa, saltos de cama, albornoces de baño y artículos similares, excepto de punto o de ganchillo, para mujer o niña |
| 141425 | Sostenes fajas, corsés, tirantes ligas y artículos similares, y sus partes, incluso de punto o de ganchillo |
| 141430 | Camisetas interiores y exteriores, de punto o de ganchillo |
| 141499 | Operaciones de subcontratación que forman parte de la confección de ropa interior |
| 141911 | Prendas y complementos de vestir para bebé, de punto o de ganchillo |
| 141912 | Chándales, trajes para esquiar, trajes de baño y otras prendas, de punto o de ganchillo |
| 141913 | Guantes y similares, de punto o de ganchillo |
| 141919 | Otros complementos de vestir confeccionados y partes de prendas o de complementos de vestir, de punto o de ganchillo |
| 141921 | Prendas y complementos para bebé, confeccionados con tejidos, excepto de punto o de ganchillo |
| 141922 | Chándales, trajes para esquiar y trajes de baño; otras prendas textiles, excepto de punto o de ganchillo |
| 141923 | Pañuelos, chales, bufandas, velos, corbatas, fulares, guantes y otros complementos de vestir confeccionados; partes de prendas o de complementos de vestir, confeccionados con tejidos, excepto de punto o de ganchillo, n.c.o.p. |
| 141931 | Complementos de vestir de cuero natural o artificial, excepto guantes de deporte |
| 141932 | Prendas confeccionadas con fieltros o con textiles no tejidos, tejidos impregnados o recubiertos |
| 141941 | Cascos sin ahormado ni perfilado del ala; platos y bandas de fieltro; cascos para sombreros, trenzados o fabricados por unión de bandas de cualquier material |
| 141942 | Sombreros y demás tocados, de fieltro, trenzados, fabricados por unión de bandas de cualquier material, de punto o de ganchillo, de encaje o de otros productos textiles en piezas; redes para el cabello |
| 141943 | Otros artículos de sombrerería, excepto de caucho o plástico, cascos de seguridad y sombreros o demás tocados de amianto; desudadores, forros, fundas, armaduras, viseras y barboquejos, para sombrerería |
| 141999 | Operaciones de subcontratación que forman parte de la confección de otras prendas de vestir y sus accesorios |

| | |
|--------|--|
| 142010 | Prendas y complementos de vestir y otros artículos de peletería, excepto artículos de tocado |
| 142099 | Operaciones de subcontratación que forman parte de la fabricación de artículos de peletería |
| 143110 | Panty-medias, leotardos, medias, calcetines y otra calcetería de punto y ganchillo |
| 143199 | Operaciones de subcontratación que forman parte de la confección de calcetería de punto y ganchillo |
| 143910 | Jerseys, pulóveres, cardigans, chalecos y artículos similares, de punto o ganchillo |
| 143999 | Operaciones de subcontratación que forman parte de la fabricación otras prendas de vestir de punto y ganchillo |
| 151110 | Pieles curtidas o acabadas |
| 151121 | Cuero y piel agamuzada |
| 151122 | Cueros y pieles acharoladas y revestidas; pieles metalizadas |
| 151131 | Cueros y pieles enteras de animales de bovino, depilados |
| 151132 | Cueros y pieles no enteras de animales de bovino, depiladas |
| 151133 | Cueros y pieles de animales equinos, sin pelo |
| 151141 | Cueros y pieles de ovino, depilados |
| 151142 | Cueros y pieles de caprino, depilados |
| 151143 | Cueros y pieles de porcino |
| 151151 | Cueros y pieles de otros animales, depilados |
| 151152 | Cuero artificial que contenga cuero natural o fibras de cuero |
| 151199 | Operaciones de subcontratación que forman parte de la preparación de cuero curtido y acabado; artículos de peletería curtidos o teñidos |
| 151211 | Artículos de talabartería de cualquier animal y de cualquier material |
| 151212 | Maletas, maletines y artículos de marroquinería de cuero, cuero artificial o regenerado, plástico, materias textiles, fibra vulcanizada o cartón; conjuntos o surtidos de viaje para el aseo personal, la costura o la limpieza del calzado o de las prendas |
| 151213 | Pulseras de reloj y sus componentes, excepto metálicas |
| 151219 | Artículos de cuero o de cuero artificial (incluidos los artículos usados en maquinaria o aparatos mecánicos o para otros usos técnicos) n.c.o.p. |
| 151299 | Operaciones de subcontratación que forman parte de la fabricación de maletas, maletines y artículos similares de guarnicionería |
| 152011 | Calzado impermeable con suelas y parte superior de caucho o de plástico, sin punteras metálicas de protección |

| | |
|--------|---|
| 152012 | Calzado con suelas y parte superior de caucho o de plástico, excepto el impermeable y el deportivo |
| 152013 | Calzado con suelas y parte superior de caucho o de plástico, excepto el deportivo; calzado con punteras metálicas de protección y otro calzado especial diverso |
| 152014 | Calzado con la parte superior de materiales textiles, excepto el calzado deportivo |
| 152021 | Zapatillas de tenis, baloncesto, gimnasia, entrenamiento y calzado similar |
| 152029 | Otro calzado de deporte, excepto botas de esquí y de patinaje |
| 152031 | Calzado con puntera metálica de protección |
| 152032 | Zuecos, calzado especial diverso y otros tipos de calzado n.c.o.p. |
| 152040 | Componentes de calzado de cuero natural; plantillas, taloneras y artículos similares, amovibles; polainas y artículos similares, y sus componentes |
| 152099 | Operaciones de subcontratación que forman parte de la fabricación del calzado |
| 161011 | Madera aserrada o cortada longitudinalmente, cortada en hojas o descortezada, de un espesor superior a 6 mm, de coníferas |
| 161012 | Madera aserrada o cortada longitudinalmente, cortada en hojas o descortezada, de un espesor superior a 6 mm, excepto de coníferas |
| 161013 | Traviesas de madera durmientes sin impregnar para vía férrea |
| 161021 | Madera de coníferas con librado continuo a lo largo de cualquiera de sus bordes o caras (incluidas las tablillas y frisos para parqués sin ensamblar, listones y molduras) |
| 161022 | Madera de bambú con librado continuo a lo largo de cualquiera de sus bordes o caras (incluidas las tablillas y frisos para parqués sin ensamblar, listones y molduras) |
| 161023 | Madera, excepto de coníferas y de bambú, con librado continuo a lo largo de cualquiera de sus bordes o caras (incluidas las tablillas y frisos para parqués sin ensamblar, listones y molduras) |
| 161024 | Lana de madera; harina de madera |
| 161025 | Madera en astillas o partículas |
| 161031 | Madera en bruto, tratada con pintura, colorantes, creosota u otros preservativos |
| 161032 | Traviesas de madera durmientes impregnada para vías férreas |
| 161039 | Otros tipos de madera en bruto, incluidos rodrigones y estacas |
| 161091 | Servicios de secado, impregnación o tratamiento químico de la madera |
| 161099 | Operaciones de subcontratación que forman parte de la fabricación de madera aserrada y cepillada |
| 162111 | Madera contrachapada, madera chapada y madera estratificada similar, de bambú |
| 162112 | Tableros de partículas |

| | |
|--------|--|
| 162113 | Tableros de madera con filamentos orientados ("OSB") |
| 162114 | Otros tableros de madera u otras materias leñosas |
| 162115 | Tableros de fibra de madera u otras materias leñosas |
| 162116 | Otros tipos de madera contrachapada, tableros de madera chapada y formas similares de madera laminada, de coníferas |
| 162117 | Otros tipos de madera contrachapada, tableros de madera chapada y formas similares de madera laminada, que tengan, por lo menos, una hoja externa de madera tropical |
| 162118 | Otros tipos de madera contrachapada, tableros de madera chapada y formas similares de madera laminada tropical, de otra madera |
| 162121 | Madera densificada en bloques, planchas, tablas o perfiles |
| 162122 | Láminas de chapa de madera, madera para contrachapado y otras maderas aserradas longitudinalmente, rebanadas o desenrolladas, de un grosor inferior o igual a 6 mm, de coníferas |
| 162123 | Láminas de chapa de madera, madera para contrachapado y otras maderas aserradas longitudinalmente, rebanadas o desenrolladas, de un grosor inferior o igual a 6 mm, de madera tropical |
| 162124 | Láminas de chapa de madera, madera para contrachapado y otras maderas aserradas longitudinalmente, rebanadas o desenrolladas, de un grosor inferior o igual a 6 mm, de otras |
| 162191 | Servicios de acabado de tableros y paneles |
| 162199 | Operaciones de subcontratación que forman parte de la fabricación de chapas de tableros de madera |
| 162210 | Suelos de madera ensamblados |
| 162299 | Operaciones de subcontratación que forman parte de la fabricación de suelos de madera ensamblados |
| 162311 | Ventanas, balcones y sus marcos, puertas y sus marcos y umbrales, de madera |
| 162312 | Encofrados para obras de construcción de hormigón, tablillas y ripias, de madera |
| 162319 | Carpintería de madera para edificios y construcción n.c.o.p. |
| 162320 | Construcciones prefabricadas de madera |
| 162399 | Operaciones de subcontratación que forman parte de la fabricación de otras estructuras de madera y piezas de carpintería y ebanistería para la construcción |
| 162411 | Palets, cajas de palets y otras plataformas de carga hechas de madera |
| 162412 | Barriles y otros productos de tonelería, de madera |
| 162413 | Otros contenedores de madera y sus partes correspondientes |

| | |
|--------|--|
| 162499 | Operaciones de subcontratación que forman parte de la fabricación de contenedores de madera |
| 162911 | Herramientas, monturas y mangos de herramientas, monturas y mangos de cepillos o escobas, bloques para fabricar pipas de fumar, formas y ensanchadores para botas y zapatos, de madera |
| 162912 | Servicios de mesa y utensilios de cocina, de madera |
| 162913 | Madera con trabajo de marquetería y taracea, cofres y estuches para joyas o cuchillerías y artículos de madera similares, estatuillas y otros adornos, de madera |
| 162914 | Marcos de madera para cuadros, fotografías, espejos u objetos similares, y otros artículos de madera |
| 162915 | Pellets y briquetas, de madera aglomerada o prensada y de desperdicios o desechos vegetales |
| 162921 | Corcho natural, con el líber desbastado o escuadrado simplemente, o en bloques, planchas, hojas o tiras rectangulares; corcho triturado, granulado o molido; desperdicios de corcho |
| 162922 | Artículos de corcho natural |
| 162923 | Bloques, planchas, hojas y tiras, baldosas de cualquier forma, cilindros sólidos de corcho aglomerado |
| 162924 | Corcho aglomerado; artículos de corcho aglomerado n.c.o.p. |
| 162925 | Artículos de paja, esparto o de otros materiales trenzables; cestería y mimbrería |
| 162991 | Servicios de fabricación de madera, excepto muebles, corcho, cestería y espartería |
| 162999 | Operaciones de subcontratación que forman parte de la fabricación de otros productos de madera, corcho, cestería y espartería |
| 171111 | Pasta química de madera para disolver |
| 171112 | Pasta química de madera, a la sosa o al sulfato, excepto la pasta para disolver |
| 171113 | Pasta química de madera, al sulfito, excepto la pasta para disolver |
| 171114 | Pasta mecánica de madera; pasta semiquímica de madera; pastas de materias celulósicas, excepto de madera |
| 171199 | Operaciones de subcontratación que forman parte de la fabricación de pasta papelera |
| 171211 | Papel prensa en bobinas o en hojas |
| 171212 | Papel hecho a mano (y cartón |
| 171213 | Papel y cartón utilizados como soporte fotosensible, sensible al calor o electrosensible; papel soporte para papel carbón; soporte para papel pintado |
| 171214 | Otro tipo de papel y cartón para usos gráficos |

| | |
|--------|---|
| 171220 | Rollos continuos de papel higiénico o papel facial, toallas o servilletas de papel en rollos guata de celulosa y redes de fibras de celulosa |
| 171231 | Papel y cartón kraft (kraftliner), crudo y sin revestir |
| 171232 | Papel y cartón kraft blanqueado; revestido |
| 171233 | Papel semiquímico para acanalar |
| 171234 | Papel para acanalar, incluso reciclado |
| 171235 | Testliner |
| 171241 | Papel kraft sin revestir; papel kraft para sacos, rizado o plegado |
| 171242 | Papel sulfurizado para envolver y otro tipo de papel sin revestir, excepto el utilizado para escribir, imprimir u otros fines gráficos |
| 171243 | Papel y cartón filtro; papel fieltro |
| 171244 | Papel de fumar, sin cortar, en librillos o tubos |
| 171251 | Cartón con el interior gris sin revestir |
| 171259 | Otro tipo de cartón sin revestir |
| 171260 | Pergamino vegetal, papel impermeable a la grasa, papel de calco, papel vegetal y otros papeles transparentes o translúcidos |
| 171271 | Papel y cartón mixto sin recubrir en su superficie ni impregnar |
| 171272 | Papel y cartón rizado, plegado, gofrado o perforado |
| 171273 | Papel y cartón utilizado para escribir, imprimir u otros fines gráficos, revestido con caolín o con otras sustancias inorgánicas |
| 171274 | Papel kraft, excepto el utilizado para escribir, imprimir u otros fines gráficos, revestido con caolín o con otras sustancias inorgánicas |
| 171275 | Cartón kraft, excepto el utilizado para escribir, imprimir u otros fines gráficos, revestido con caolín o con otras sustancias inorgánicas |
| 171276 | Papel carbón, papel de cal y otro tipo de papel de copia o transferencia, en rollos u hojas |
| 171277 | Papel, cartón, guata de celulosa y redes de fibras de celulosa, recubiertos, impregnados, revestidos, coloreados o impresos en su superficie, en rollos u hojas |
| 171278 | Cartón gris, excepto el utilizado para escribir, imprimir u otros fines gráficos, revestido con caolín o con otras sustancias inorgánicas |
| 171279 | Otro tipo de cartón, excepto el utilizado para escribir, imprimir u otros fines gráficos, revestido con caolín o con otras sustancias inorgánicas |
| 171299 | Operaciones de subcontratación que forman parte de la fabricación de papel y cartón |
| 172111 | Papel ondulado, en bobinas o en hojas |

| | |
|--------|--|
| 172112 | Sacos y bolsas de papel |
| 172113 | Cajas de papel o cartón ondulado |
| 172114 | Cajas y cartonajes, plegables, de papel o cartón sin ondular |
| 172115 | Archivadores, clasificadores de cartas, cajas de almacenaje y artículos similares del tipo utilizado en oficinas, tiendas y establecimientos similares, de papel |
| 172199 | Operaciones de subcontratación que forman parte de la fabricación de papel y cartón ondulado y de envases y embalajes de papel y cartón |
| 172211 | Papel higiénico, pañuelos, toallitas de desmaquillaje y toallas, manteles y servilletas, de pasta de papel, de papel, de guata de celulosa o de napa de fibras de celulosa |
| 172212 | Compresas y tampones higiénicos, pañales para bebés y artículos higiénicos similares, prendas y complementos de vestir de pasta de papel, de papel, de guata de celulosa o de napa de fibras de celulosa |
| 172213 | Bandejas, platos, vajillas, tazas y artículos similares de papel o cartón |
| 172299 | Operaciones de subcontratación que forman parte de la fabricación de artículos de papel y cartón para uso doméstico, sanitario e higiénico |
| 172311 | Papel carbón, papel de autocopia y otros papeles de copia o transferencia; clichés para copiadoras y planchas de offset |
| 172312 | Sobres, sobres carta, tarjetas postales sin ilustrar y tarjetas para correspondencia, de papel o cartón; cajas, bolsas y presentaciones similares, de papel o cartón, con artículos de correspondencia |
| 172313 | Libros de registro, libros de contabilidad, clasificadores, impresos y otros artículos de papelería, de papel o cartón |
| 172314 | Otros tipos de papel y cartón, utilizado para escribir o imprimir u otros fines gráficos, impresos, estampados o perforados |
| 172399 | Operaciones de subcontratación que forman parte de la fabricación de artículos de papelería |
| 172411 | Papel pintado y revestimientos de pared similares; papel transparente para vidrieras |
| 172412 | Revestimientos de materias textiles para paredes |
| 172499 | Operaciones de subcontratación que forman parte de la fabricación de papel pintado |
| 172911 | Etiquetas de papel o cartón |
| 172912 | Bloques y placas, filtrantes, de pasta de papel |
| 172919 | Papel de fumar; bobinas, carretes y soportes similares; papel y cartón para filtros; otros artículos de papel y cartón n.c.o.p. |
| 172999 | Operaciones de subcontratación que forman parte de la fabricación de otros artículos de papel y cartón |
| 181110 | Servicios de impresión de periódicos |

| | |
|--------|---|
| 181211 | Servicios de impresión de sellos, timbres, documentos o títulos, tarjetas de memoria, cheques y productos similares |
| 181212 | Servicios de impresión de catálogos, prospectos, anuncios y otros productos publicitarios |
| 181213 | Servicios de impresión de revistas y publicaciones periódicas publicadas menos de cuatro veces por semana |
| 181214 | Servicios de impresión de libros, atlas, mapas hidrográficos o similares, cuadros, dibujos, fotografías y postales |
| 181215 | Servicios de impresión de etiquetas |
| 181216 | Servicios de impresión directa sobre materiales distintos del papel |
| 181219 | Otros servicios de impresión n.c.o.p. |
| 181310 | Servicios de preimpresión |
| 181320 | Planchas o cilindros de impresión y otros elementos de impresión |
| 181330 | Servicios auxiliares relacionados con la impresión |
| 181410 | Servicios de encuadernación y servicios relacionados con esta |
| 182010 | Servicios de reproducción de grabaciones de sonido |
| 182020 | Servicios de reproducción de grabaciones de vídeo |
| 182030 | Servicios de reproducción de programas informáticos |
| 191010 | Coque y semicoque de hulla, lignito o turba; carbón de retorta |
| 191020 | Alquitrán destilado de hulla, lignito o turba; otros alquitranes minerales |
| 191030 | Brea y coque de brea |
| 191099 | Operaciones de subcontratación que forman parte de la fabricación de los productos del horno de coque |
| 192011 | Briquetas, ovoides y combustibles sólidos similares producidos a base de hulla |
| 192012 | Briquetas, ovoides y combustibles sólidos similares producidos a base de lignito |
| 192013 | Briquetas, ovoides y combustibles sólidos similares producidos a base de turba |
| 192021 | Gasolina para motores |
| 192022 | Gasolina de aviación |
| 192023 | White spirit |
| 192024 | Carburorreactores tipo gasolina y queroseno |
| 192025 | Nafta |
| 192026 | Gasóleo |

| | |
|--------|---|
| 192027 | Aceites medios del petróleo; preparados medios n.c.o.p. |
| 192028 | Fuelóleos n.c.o.p. |
| 192029 | Aceites medios del petróleo; preparados medios n.c.o.p. |
| 192031 | Propano y butano licuados |
| 192032 | Etileno, propileno, butileno y butadieno |
| 192039 | Otros gases de petróleo o hidrocarburos gaseosos, excepto gas natural |
| 192041 | Vaselina; cera de parafina; cera de petróleo y otras ceras |
| 192042 | Coque de petróleo; betún de petróleo y otros residuos de aceite de petróleo |
| 192099 | Operaciones de subcontratación que forman parte de la fabricación de productos de refinación del petróleo |
| 201111 | Hidrógeno, argón, gases raros, nitrógeno y oxígeno |
| 201112 | Dióxido de carbono y otros compuestos oxigenados inorgánicos de elementos no metálicos |
| 201113 | Aire líquido y comprimido |
| 201199 | Operaciones de subcontratación que forman parte de la fabricación de gases industriales |
| 201211 | Óxido y peróxido de cinc; óxido de titanio |
| 201212 | Óxidos e hidróxidos de cromo, manganeso, plomo y cobre |
| 201219 | Otros óxidos, hidróxidos y peróxidos metálicos |
| 201221 | Colorantes orgánicos sintéticos y preparados basados en ellos; productos orgánicos sintéticos utilizados como agentes abrillantadores fluorescentes o como luminóforos; lacas colorantes y productos preparados con ellas |
| 201222 | Extractos curtientes de origen vegetal; taninos y sus sales, éteres, ésteres y demás derivados; materias colorantes de origen vegetal o animal |
| 201223 | Productos curtientes orgánicos sintéticos; productos curtientes inorgánicos; preparados tintóreos; preparaciones enzimáticas para precurtido |
| 201224 | Materias colorantes n.c.o.p.; productos inorgánicos del tipo de los utilizados como luminóforos |
| 201299 | Operaciones de subcontratación que forman parte de la fabricación de colorantes y pigmentos |
| 201311 | Uranio enriquecido y plutonio y sus compuestos |
| 201312 | Uranio empobrecido y torio y sus compuestos |
| 201313 | Otros elementos radiactivos, sus isótopos y sus compuestos; aleaciones, dispersiones, productos cerámicos y mezclas, que contengan estos elementos, isótopos o compuestos |
| 201314 | Elementos combustibles (cartuchos) no irradiados, para reactores nucleares |

| | |
|--------|--|
| 201321 | Metaloides |
| 201322 | Compuestos halogenados o sulfurosos de elementos no metálicos |
| 201323 | Metales alcalinos o alcalinotérreos; metales térreos raros, escandio e itrio; mercurio |
| 201324 | Cloruro de hidrógeno; óleum; pentaóxido difosfórico; otros ácidos inorgánicos; dióxido de silicio y azufre |
| 201325 | Óxidos, hidróxidos y peróxidos; hidracina e hidroxilamina y sus sales inorgánicas |
| 201331 | Halogenatos metálicos |
| 201332 | Hipocloritos, cloratos y percloratos |
| 201341 | Sulfuros, sulfitos y sulfatos |
| 201342 | Fosfinatos, fosfonatos, fosfatos, polifosfatos y nitratos, excepto de potasio |
| 201343 | Carbonatos |
| 201351 | Sales de los ácidos oxometálicos o peroxometálicos; metales preciosos en forma coloidal |
| 201352 | Compuestos inorgánicos n.c.o.p. (incluida el agua destilada); amalgamas, excepto las amalgamas de metales preciosos |
| 201361 | Isótopos n.c.o.p. y sus compuestos (incluida el agua pesada) |
| 201362 | Cianuros, oxicianuros y complejos cianuros; fulminatos, cianatos y tiocianatos; silicatos; boratos; perboratos; otras sales de ácidos inorgánicos o peroxoácidos |
| 201363 | Peróxido de hidrógeno |
| 201364 | Fosfuros, carburos, hidruros, nitruros, azidas, siliciuros y boruros |
| 201365 | Compuestos de metales de las tierras raras, de itrio o de escandio |
| 201366 | Azufre, excepto sublimado, precipitado y coloidal |
| 201367 | Piritas de hierro tostadas (cenizas de piritas) |
| 201368 | Cuarzo piezoeléctrico; otras piedras preciosas o semipreciosas sintéticas o sin labrar |
| 201399 | Operaciones de subcontratación que forman parte de la fabricación de otros productos básicos de química inorgánica |
| 201411 | Hidrocarburos acíclicos |
| 201412 | Hidrocarburos cíclicos |
| 201413 | Derivados clorados de hidrocarburos acíclicos |
| 201414 | Derivados sulfonados, nitrados o nitrosados de hidrocarburos, incluso halogenados |
| 201419 | Otros derivados de hidrocarburos |
| 201421 | Alcoholes grasos industriales |

| | |
|--------|---|
| 201422 | Alcoholes monohídricos |
| 201423 | Dioles, polialcoholes, alcoholes cíclicos y sus derivados |
| 201424 | Fenoles; fenol-alcoholes y derivados de fenoles |
| 201431 | Ácidos grasos monocarboxílicos industriales; aceites ácidos del refinado |
| 201432 | Ácidos monocarboxílicos acíclicos saturados y sus derivados |
| 201433 | Ácidos monocarboxílicos no saturados, policarboxílicos acíclicos ciclánicos, ciclénicos o cicloterpénicos y sus derivados |
| 201434 | Ácidos policarboxílicos y carboxílicos aromáticos con funciones oxigenadas adicionales; sus derivados (excepto el ácido salicílico y sus sales) |
| 201441 | Compuestos con función amina |
| 201442 | Compuestos aminados con función oxigenada, excepto lisina y ácido glutámico |
| 201443 | Ureínas; compuestos de función carboximida, compuestos de función nitrilo; sus derivados |
| 201444 | Compuestos con otras funciones nitrogenadas |
| 201451 | Compuestos orgánicos del azufre y otros compuestos orgánico-inorgánicos |
| 201452 | Compuestos heterocíclicos n.c.o.p.; ácidos nucleicos y sus sales |
| 201453 | Ésteres de ácidos fosfóricos u otros ácidos inorgánicos, excepto de halogenuros de hidrógeno, y sus sales; sus derivados halogenados, sulfonados, nitrados o nitrosados |
| 201461 | Compuestos de función aldehído |
| 201462 | Compuestos de función cetona y de función quinona |
| 201463 | Éteres, peróxidos orgánicos, epóxidos, acetales y semiacetales y sus derivados |
| 201464 | Enzimas y otros compuestos orgánicos n.c.o.p. |
| 201471 | Derivados de productos vegetales o de resina |
| 201472 | Carbón vegetal |
| 201473 | Aceites y otros productos de la destilación del alquitrán de hulla a alta temperatura y productos similares |
| 201474 | Alcohol etílico sin desnaturalizar con un contenido en alcohol no inferior al 80 % |
| 201475 | Alcohol etílico y aguardiente desnaturalizados, de cualquier graduación |
| 201480 | Lejías residuales de la fabricación de pasta de madera, con exclusión del aceite de resina |
| 201499 | Operaciones de subcontratación que forman parte de la fabricación de otros productos básicos de química orgánica |
| 201510 | Ácido nítrico; ácidos sulfonítricos; amoniaco |

| | |
|--------|--|
| 201520 | Cloruro de amonio; nitritos |
| 201531 | Urea |
| 201532 | Sulfato de amonio |
| 201533 | Nitrato de amonio |
| 201534 | Sales dobles y mezclas entre sí de nitrato de calcio y de nitrato de amonio |
| 201535 | Mezclas de nitrato de amonio con carbonato de calcio o con otras materias inorgánicas sin poder fertilizante |
| 201536 | Soluciones de urea y de nitrato de amonio |
| 201539 | Otros fertilizantes nitrogenados y sus mezclas |
| 201541 | Superfosfato |
| 201549 | Otros fertilizantes fosfatados |
| 201551 | Cloruro de potasio |
| 201552 | Sulfato de potasio |
| 201559 | Otros fertilizantes potásicos |
| 201560 | Nitrato de sodio |
| 201571 | Fertilizantes con tres elementos: nitrógeno, fósforo y potasio |
| 201572 | Hidrogenoortofosfato de diamonio (fosfato diamónico) |
| 201573 | Fosfato de monoamonio |
| 201574 | Fertilizantes con dos elementos: nitrógeno y fósforo |
| 201575 | Fertilizantes con dos elementos: fósforo y potasio |
| 201576 | Nitratos de potasio |
| 201579 | Fertilizantes minerales o químicos con dos elementos como mínimo (nitrógeno, fósforo, potasio) n.c.o.p. |
| 201580 | Fertilizantes animales o vegetales n.c.o.p. |
| 201599 | Operaciones de subcontratación que forman parte de la fabricación de fertilizantes y compuestos nitrogenados |
| 201610 | Polímeros de etileno en formas primarias |
| 201620 | Polímeros de estireno en formas primarias |
| 201630 | Polímeros de cloruro de vinilo o de otras olefinas halogenadas, en formas primarias |
| 201640 | Poliacetales, los demás poliéteres y resinas epoxídicas, en formas primarias; policarbonatos, resinas alcídicas, ésteres polialílicos y otros poliésteres, en formas primarias |

| | |
|--------|--|
| 201651 | Polímeros de propileno o de otras olefinas, en forma primarias |
| 201652 | Polímeros de acetato de vinilo o de otros ésteres de vinilo y otros polímeros de vinilo, en formas primarias |
| 201653 | Polímeros acrílicos en formas primarias |
| 201654 | Poliámidas en formas primarias |
| 201655 | Resinas de urea, tiourea y melamina, en formas primarias |
| 201656 | Otras resinas amínicas y fenólicas y poliuretanos, en formas primarias |
| 201657 | Siliconas en formas primarias |
| 201659 | Otros plásticos en formas primarias n.c.o.p. |
| 201699 | Operaciones de subcontratación que forman parte de la fabricación de plásticos en formas primarias |
| 201710 | Caucho sintético en formas primarias |
| 201799 | Operaciones de subcontratación que forman parte de la fabricación de caucho sintético en formas primarias |
| 202011 | Insecticidas |
| 202012 | Herbicidas |
| 202013 | Productos inhibitorios de la germinación y reguladores del crecimiento de plantas |
| 202014 | Desinfectantes |
| 202015 | Fungicidas |
| 202016 | Plaguicidas peligrosos |
| 202019 | Otros plaguicidas y productos agroquímicos |
| 202099 | Operaciones de subcontratación que forman parte de la fabricación de plaguicidas y otros productos agroquímicos |
| 203011 | Pinturas y barnices a base de polímeros acrílicos o vinílicos en un medio acuoso |
| 203012 | Pinturas y barnices a base de poliésteres, polímeros acrílicos o vinílicos, en un medio no acuoso; soluciones |
| 203021 | Pigmentos, opacificantes y colores preparados, esmaltes y barnices vitrificables, enlucidos, lustres líquidos y similares; frita de vidrio |
| 203022 | Otras pinturas y barnices; preparados secantes |
| 203023 | Colores para la pintura artística, la enseñanza y la pintura de rótulos, colores para modificar los matices, colores para el esparcimiento y productos similares |
| 203024 | Tinta de imprenta |

| | |
|--------|---|
| 203099 | Operaciones de subcontratación que forman parte de la fabricación de pinturas, barnices y revestimientos similares, tintas de imprenta y masillas |
| 204110 | Glicerol |
| 204120 | Aceites orgánicos tensoactivos, excepto el jabón |
| 204131 | Jabón y productos orgánicos tensoactivos y preparados para usar como jabón; papel, guata, fieltro y tela sin tejer, impregnados, recubiertos o revestidos de jabón o detergente |
| 204132 | Detergentes y preparados para lavar |
| 204141 | Preparados para perfumar o desodorizar ambientes |
| 204142 | Ceras artificiales y ceras preparadas |
| 204143 | Betunes, lustres y cremas para calzado, muebles, pisos, carrocerías, vidrio o metal |
| 204144 | Pastas, polvos y demás preparados para fregar |
| 204199 | Operaciones de subcontratación que forman parte de la fabricación de jabones, detergentes y otros artículos de limpieza y abrillantamiento |
| 204211 | Perfumes y aguas de tocador |
| 204212 | Preparados de cosméticos para los labios o los ojos |
| 204213 | Preparados para manicuras o pedicuras |
| 204214 | Polvos de uso cosmético o de tocador |
| 204215 | Preparados de belleza, maquillaje y para el cuidado de la piel (incluidos los bronceadores) n.c.o.p. |
| 204216 | Champúes, lacas para el cabello, preparados para la ondulación o desrizado permanentes |
| 204217 | Lociones y otros preparados para el cabello n.c.o.p. |
| 204218 | Preparados para la higiene bucal o dental (incluidos las cremas y los polvos para la adherencia de las dentaduras), hilo dental |
| 204219 | Preparados para el afeitado; desodorantes corporales y antitranspirantes; preparados para el baño; otros preparados de perfumería, cosmética o tocador n.c.o.p. |
| 204299 | Operaciones de subcontratación que forman parte de la fabricación de perfumes y cosméticos |
| 205111 | Pólvoras de proyección y explosivos preparados |
| 205112 | Mechas de seguridad; cordones detonantes; cebos; inflamadores; detonadores eléctricos |
| 205113 | Fuegos artificiales |
| 205114 | Cohetes de señales, cohetes de lluvia, señales para la niebla y otros artículos pirotécnicos, excepto fuegos artificiales |
| 205120 | Fósforos |

| | |
|--------|--|
| 205199 | Operaciones de subcontratación que forman parte de la fabricación de explosivos y artículos pirotécnicos |
| 205210 | Colas |
| 205299 | Operaciones de subcontratación que forman parte de la fabricación de colas |
| 205310 | Aceites esenciales |
| 205399 | Operaciones de subcontratación que forman parte de la fabricación de aceites esenciales |
| 205911 | Placas y películas fotográficas, películas de impresión instantánea, sensibilizadas y sin impresionar; papel fotográfico |
| 205912 | Emulsiones sensibilizantes para usos fotográficos; preparados químicos para usos fotográficos n.c.o.p. |
| 205920 | Grasas y aceites animales o vegetales químicamente modificados; mezclas no comestibles de grasas o aceites animales o vegetales |
| 205930 | Tinta para escribir o dibujar y otras tintas |
| 205941 | Preparados lubricantes |
| 205942 | Preparados antidetonantes; aditivos para aceites minerales y productos similares |
| 205943 | Líquidos para frenos hidráulicos; preparados anticongelantes y líquidos deshelantes preparados |
| 205951 | Peptonas, otras sustancias proteicas y sus derivados n.c.o.p.; polvo de pieles |
| 205952 | Pastas para modelar; ceras dentales y otros preparados para uso odontológico a base de yeso; preparados y cargas para extintores; medios de cultivo preparados para el desarrollo de microorganismos; reactivos compuestos para diagnóstico o laboratorio n.c.o.p. |
| 205953 | Elementos químicos en discos y compuestos con aditivos para su uso en electrónica |
| 205954 | Carbón activado |
| 205955 | Productos de acabado, aceleradores de pintura o de fijación de materias colorantes y productos similares |
| 205956 | Preparados para el decapado; flujos; aceleradores preparados de vulcanización; plastificantes compuestos y estabilizantes para caucho o materiales plásticos; preparados catalíticos n.c.o.p.; mezclas de alquilbencenos y mezclas de alquilnaftalenos n.c.o.p. |
| 205957 | Preparaciones aglutinantes para moldes o para núcleos de fundición; productos químicos |
| 205958 | Biodiésel |
| 205959 | Otros productos químicos diversos n.c.o.p. |
| 205960 | Gelatinas y sus derivados, incluidas las lactoalbúminas |
| 205999 | Operaciones de subcontratación que forman parte de la fabricación de productos químicos n.c.o.p. |

| | |
|--------|---|
| 206011 | Fibras y cables sintéticos discontinuos sin cardar ni peinar |
| 206012 | Hilados continuos de alta tenacidad de poliamidas y poliésteres |
| 206013 | Otros hilados sintéticos continuos, simples |
| 206014 | Monofilamento sintético; tiras y similares de materias textiles sintéticas |
| 206021 | Fibras artificiales discontinuas sin cardar ni peinar y cables de estas fibras |
| 206022 | Hilados continuos de alta tenacidad de rayón viscosa |
| 206023 | Otros hilados artificiales continuos, simples |
| 206024 | Monofilamento artificial; tiras y similares de materias textiles artificiales |
| 206099 | Operaciones de subcontratación que forman parte de la fabricación de fibras sintéticas y artificiales |
| 211010 | Ácidos salicílicos, ácido O-acetilsalicílico, sus sales y esters |
| 211020 | Lisina, ácido glutámico y sus sales; sales e hidróxidos de amonio cuaternario; fosfoamino-lípidos; amidas y sus derivados y las sales de estos compuestos |
| 211031 | Lactonas n.c.o.p., compuestos heterocíclicos con heteroátomo(s) de nitrógeno exclusivamente, con un ciclo pirazol sin condensar, un ciclo pirimidina, un ciclo piperazina, un ciclo triazina sin condensar, o un anillo de ciclos fenotiazina sin otra condensación; hidantoína y sus derivados |
| 211032 | Sulfonamidas |
| 211040 | Azúcares químicamente puros n.c.o.p.; éteres y ésteres de azúcar y sus sales n.c.o.p. |
| 211051 | Provitaminas, vitaminas y sus derivados |
| 211052 | Hormonas y sus derivados; otros esteroides utilizados principalmente como hormonas |
| 211053 | Glucósidos, alcaloides vegetales, sus sales, éteres, ésteres y otros derivados |
| 211054 | Antibióticos |
| 211060 | Glándulas y otros órganos; extractos de glándulas y otros órganos humanos y animales n.c.o.p. |
| 211099 | Operaciones de subcontratación que forman parte de la fabricación de productos farmacéuticos de base |
| 212011 | Medicamentos que contengan penicilinas u otros antibióticos |
| 212012 | Medicamentos que contengan hormonas, pero no antibióticos |
| 212013 | Medicamentos que contengan alcaloides o sus derivados, pero no hormonas o antibióticos |
| 212021 | Sueros inmunizados y vacunas |
| 212022 | Preparados anticonceptivos químicos a base de hormonas o espermicidas |

| | |
|--------|---|
| 212023 | Reactivos de diagnóstico y otras especialidades farmacéuticas |
| 212024 | Vendajes adhesivos, catgut y materiales similares; botiquines de primeros auxilios |
| 212099 | Operaciones de subcontratación que forman parte de la fabricación de especialidades farmacéuticas |
| 221111 | Neumáticos nuevos de caucho, del tipo utilizado en automóviles |
| 221112 | Neumáticos nuevos de caucho, del tipo utilizado en motocicletas o bicicletas |
| 221113 | Neumáticos nuevos de caucho, del tipo utilizado en autobuses o camiones y aviones |
| 221114 | Neumáticos de caucho nuevos utilizados para uso agrario; otros neumáticos nuevos de caucho |
| 221115 | Cámaras de aire, neumáticos sólidos o tubulares, bandas de rodadura intercambiables y fajas de protección de la cámara de aire, de caucho |
| 221116 | Tiras de caucho para el recauchutado de neumáticos |
| 221120 | Neumáticos de caucho recauchutados |
| 221199 | Operaciones de subcontratación que forman parte de la preparación de neumáticos y cámaras de caucho y de la reconstrucción y recauchutado de neumáticos |
| 221910 | Caucho regenerado en formas primarias o en placas, hojas o bandas |
| 221920 | Caucho sin vulcanizar y artículos de caucho sin vulcanizar; caucho vulcanizado distinto del caucho endurecido, en hilos, cuerdas, planchas, hojas, tiras, varillas y perfiles |
| 221930 | Tubos, caños y mangueras de caucho vulcanizado sin endurecer |
| 221940 | Correas o correaje de transporte o transmisión de caucho vulcanizado |
| 221950 | Tejidos cauchutados, excepto tejidos para cuerdas de neumáticos |
| 221960 | Prendas y complementos de vestir de caucho vulcanizado sin endurecer |
| 221971 | Artículos higiénicos o farmacéuticos (incluidas las tetinas) de caucho vulcanizado sin endurecer |
| 221972 | Revestimientos para suelos y felpudos de caucho vulcanizado no celular |
| 221973 | Otros artículos de caucho vulcanizado n.c.o.p.; caucho endurecido en todas sus formas y artículos de caucho endurecido; revestimientos para suelos y felpudos de caucho celular vulcanizado |
| 221999 | Operaciones de subcontratación que forman parte de la fabricación de otros productos de caucho |
| 222110 | Monofilamento de dimensiones superiores a 1 mm, varillas, bastones y perfiles de plástico |
| 222121 | Tripas artificiales de proteínas endurecidas o de materiales celulósicos; tubos, caños y mangueras rígidos de plástico |
| 222129 | Otros tubos, caños, mangueras y sus accesorios, de plástico |

| | |
|--------|---|
| 222130 | Placas, hojas, películas, cintas y tiras de materiales plásticos, no apoyados o combinados con otros materiales |
| 222141 | Otras placas, hojas, películas, cintas y tiras de plástico, celular |
| 222142 | Otras placas, hojas, películas, cintas y tiras de plástico, no celular |
| 222199 | Operaciones de subcontratación que forman parte de la fabricación de planchas, hojas, tubos y perfiles de plástico |
| 222211 | Sacos y bolsas (incluidos conos) de polímeros de etileno |
| 222212 | Sacos y bolsas (incluidos conos) de plástico, excepto etileno |
| 222213 | Cajas, estuches, jaulas y artículos similares de plástico |
| 222214 | Bombonas, botellas, frascos y artículos similares de plástico |
| 222219 | Otros envases y embalajes de plástico |
| 222299 | Operaciones de subcontratación que forman parte de la fabricación de envases y embalajes de plástico |
| 222311 | Revestimientos de plástico para suelos, paredes o techos, en rollos o losetas |
| 222312 | Bañeras, lavabos, inodoros, tapas de inodoros, cisternas y aparatos sanitarios similares de plástico |
| 222313 | Depósitos, cisternas, cubas, recipientes similares de plástico, con capacidad superior a 300 litros |
| 222314 | Puertas, ventanas, marcos y umbrales para puertas; contraventanas, persianas y artículos similares y sus componentes, de plástico |
| 222315 | Linóleo y revestimientos rígidos no plásticos para suelos; es decir, revestimientos elásticos como el vinilo, el linóleo, etc. |
| 222319 | Productos de plástico para la construcción n.c.o.p. |
| 222320 | Construcciones prefabricadas de plástico |
| 222399 | Operaciones de subcontratación que forman parte de la fabricación de materiales plásticos para la construcción |
| 222910 | Prendas y complementos de vestir (incluidos guantes) de plástico |
| 222921 | Placas, hojas, películas, cinta, tiras y otras formas planas, autoadhesivas, de plástico, en rollos de anchura inferior o igual a 20 cm |
| 222922 | Otras placas, hojas, películas, cinta, tiras y otras formas planas, autoadhesivas, de plástico |
| 222923 | Vajillas, baterías de cocina y otros artículos de uso doméstico y artículos de higiene o de tocador, de plástico |
| 222924 | Componentes n.c.o.p. de materiales plásticos para lámparas y accesorios de iluminación, rótulos iluminados y similares |

| | |
|--------|--|
| 222925 | Artículos escolares o de oficina, de plástico |
| 222926 | Accesorios para muebles, carrocerías o similares de plástico, y otros artículos de adorno y similares, de plástico |
| 222929 | Otros productos de plástico |
| 222991 | Servicios de fabricación de otros productos de plástico |
| 222999 | Operaciones de subcontratación que forman parte de la fabricación de otros productos de plástico |
| 231111 | Vidrio colado, laminado, estirado o soplado, en planchas, pero sin labrar de otro modo |
| 231112 | Vidrio flotado y vidrio desbastado por una o las dos caras, pulido en planchas, pero sin labrar de otro modo |
| 231199 | Operaciones de subcontratación que forman parte de la fabricación del vidrio plano |
| 231211 | Vidrio en hojas, curvado, biselado, tallado, taladrado, esmaltado o labrado de otro modo, pero sin enmarcar o montar |
| 231212 | Vidrio de seguridad |
| 231213 | Espejos de vidrio; vidrieras aislantes de paredes múltiples |
| 231299 | Operaciones de subcontratación que forman parte de la manipulación y transformación de vidrio plano labrado y preparado |
| 231311 | Botellas, jarros, redomas y otros recipientes de vidrio, excepto ampollas; tapones, tapas y otros cierres de vidrio |
| 231312 | Vasos, copas y similares para beber, excepto de vitrocerámica |
| 231313 | Artículos de vidrio del tipo utilizado para servicio de mesa, cocina, tocador, oficina, decoración de interiores y similares |
| 231314 | Ampollas de vidrio para termos y demás para otros recipientes isotérmicos aislados por vacío |
| 231391 | Servicios de acabado de vasos para beber y otros artículos de vidrio del tipo utilizado para servicio de mesa o de cocina |
| 231392 | Servicios de acabado de recipientes de vidrio |
| 231399 | Operaciones de subcontratación que forman parte de la fabricación del vidrio hueco |
| 231411 | Torzales, mechas e hilados y hebras cortadas de fibra de vidrio |
| 231412 | Gasas, mallas, felpudos, colchones, planchas y otros artículos de fibra de vidrio, excepto tejidos |
| 231499 | Operaciones de subcontratación que forman parte de la fabricación de fibra de vidrio |
| 231911 | Vidrio en masa, en esferas (excepto microesferas), varillas o tubos, sin labrar |

| | |
|--------|---|
| 231912 | Losas, ladrillos, losetas y otros artículos de vidrio prensado moldeado; vidrieras artísticas; vidrio multicelular o vidrio celular, en baldosas, placas o formas similares |
| 231921 | Ampollas abiertas de vidrio y sus partes de vidrio, para lámparas eléctricas, tubos de rayos catódicos o artículos similares |
| 231922 | Vidrios para relojes o gafas sin trabajar ópticamente; esferas huecas y sus segmentos para la fabricación de estos vidrios |
| 231923 | Artículos de vidrio para laboratorio, higiene y farmacia; ampollas de vidrio |
| 231924 | Componentes de vidrio para lámparas y accesorios de iluminación, señales iluminadas, rótulos iluminados y similares |
| 231925 | Aislantes eléctricos de vidrio |
| 231926 | Artículos de vidrio n.c.o.p. |
| 231991 | Servicios de acabado de otros tipos de vidrio manipulado, incluso el técnico |
| 231999 | Operaciones de subcontratación que forman parte de la fabricación y manipulado de otro vidrio, incluido el vidrio técnico |
| 232011 | Ladrillos, bloques, baldosas y otros artículos cerámicos de arenas o tierras fósiles silíceas |
| 232012 | Ladrillos, bloques, baldosas refractarios y artículos similares de cerámica refractaria para la construcción, excepto los de arenas y tierras fósiles silíceas |
| 232013 | Cementos, morteros y hormigón refractarios y composiciones similares n.c.o.p. |
| 232014 | Productos refractarios sin cocer; otros artículos similares de cerámica refractaria |
| 232099 | Operaciones de subcontratación que forman parte de la fabricación de productos cerámicos refractarios |
| 233110 | Azulejos y baldosas de cerámica |
| 233199 | Operaciones de subcontratación que forman parte de la fabricación de azulejos y baldosas de cerámica |
| 233211 | Ladrillos para la construcción, bloques para suelos, baldosas de apoyo o de relleno, de materiales cerámicos no refractarios, y similares |
| 233212 | Tejas y cañones de chimenea, sombreretes, revestimientos de chimenea, ornamentos arquitectónicos y otros artículos de construcción de cerámica |
| 233213 | Tubos, empalmes, cañerías y accesorios de tuberías, de materiales cerámicos |
| 233299 | Operaciones de subcontratación que forman parte de la fabricación de ladrillos, tejas y productos de tierra cocida para la construcción |
| 234111 | Vajillas, utensilios de cocina y otros artículos de uso doméstico y de tocador, de porcelana |
| 234112 | Vajillas, utensilios de cocina y otros artículos de uso doméstico y de tocador, excepto los de porcelana o loza |
| 234113 | Estatuillas y demás artículos para adorno, de cerámica |

| | |
|--------|--|
| 234199 | Operaciones de subcontratación que forman parte de la fabricación de artículos de cerámica de uso doméstico y ornamental |
| 234210 | Aparatos sanitarios cerámicos |
| 234299 | Operaciones de subcontratación que forman parte de la fabricación de aparatos sanitarios cerámicos |
| 234310 | Aisladores eléctricos y piezas aislantes de material cerámico para máquinas, aparatos o material eléctricos |
| 234399 | Operaciones de subcontratación que forman parte de la fabricación de aisladores y piezas aislantes de material cerámico |
| 234411 | Artículos de materiales cerámicos para laboratorio, uso químico u otro uso técnico, de porcelana o loza |
| 234412 | Artículos de materiales cerámicos para laboratorio, uso químico u otro uso técnico, excepto de los de porcelana o loza |
| 234499 | Operaciones de subcontratación que forman parte de la fabricación de otros productos cerámicos de uso técnico |
| 234911 | Productos cerámicos de uso agrícola y para el transporte o envase de mercancías |
| 234912 | Otros productos cerámicos no estructurales n.c.o.p. |
| 234999 | Operaciones de subcontratación que forman parte de la fabricación de otros productos de materiales cerámicos |
| 235111 | Cementos sin pulverizar (clinker) |
| 235112 | Cemento portland, cemento aluminoso, cemento de escorias y cementos hidráulicos |
| 235199 | Operaciones de subcontratación que forman parte de la fabricación del cemento |
| 235210 | Cal viva, cal apagada y cal hidráulica |
| 235220 | Yeso |
| 235230 | Dolomita calcinada o aglomerado de dolomita |
| 235299 | Operaciones de subcontratación que forman parte de la fabricación de cal y yeso |
| 236111 | Baldosas, losas de pavimento, ladrillos y artículos similares de cemento, hormigón o piedra artificial |
| 236112 | Componentes estructurales prefabricados para construcción o ingeniería civil, de cemento, hormigón o piedra artificial |
| 236120 | Construcciones prefabricadas de hormigón |
| 236199 | Operaciones de subcontratación que forman parte de la fabricación de productos de hormigón para la construcción |
| 236210 | Productos de yeso para la construcción |

| | |
|--------|---|
| 236299 | Operaciones de subcontratación que forman parte de la fabricación de productos de yeso para la construcción |
| 236310 | Hormigón fresco |
| 236399 | Operaciones de subcontratación que forman parte de la fabricación de hormigón fresco |
| 236410 | Mortero |
| 236499 | Operaciones de subcontratación que forman parte de la fabricación de mortero |
| 236511 | Tableros, bloques y artículos similares de fibra vegetal, de paja o de desperdicios de madera aglomerados con aglutinantes minerales |
| 236512 | Productos de asbestocemento, fibrocemento de celulosa o similares |
| 236599 | Operaciones de subcontratación que forman parte de la fabricación de artículos de fibrocemento |
| 236911 | Otros productos de yeso o compuestos a base de yeso n.c.o.p. |
| 236919 | Productos de cemento, hormigón o piedra artificial n.c.o.p. |
| 236999 | Operaciones de subcontratación que forman parte de la fabricación de otros productos de hormigón, yeso o cemento |
| 237011 | Mármol, travertino y alabastro, trabajados, y sus artículos (excepto adoquines, piedras redondeadas, losas, baldosas, gránulos y similares) gránulos, gravilla y polvo de mármol, travertino y alabastro artificialmente coloreados |
| 237012 | Otros tipos de piedra labrada ornamental o de construcción y sus manufacturas; otros tipos de gránulos y polvo de piedra artificialmente coloreados; artículos de pizarra aglomerada |
| 237099 | Operaciones de subcontratación que forman parte de la preparación de piedra tallada, labrada y acabada |
| 239111 | Muelas, piedras de moler, ruedas de molino y artículos similares, sin armadura, y sus componentes, de piedra natural, abrasivos aglomerados naturales o artificiales o cerámica |
| 239112 | Abrasivos en polvo o en grano, sobre una base de materia textil, papel o cartón |
| 239199 | Operaciones de subcontratación que forman parte de la fabricación de productos abrasivos |
| 239911 | Amianto (asbesto) en fibras trabajado; mezclas a base de amianto y carbonato de magnesio; sus artículos; guarniciones de fricción para frenos, embragues y similares, sin montar |
| 239912 | Artículos de asfalto o de materiales similares |
| 239913 | Mezclas bituminosas a base de asfalto o betún natural, betún de petróleo, alquitrán mineral o brea de alquitrán mineral |
| 239914 | Grafito artificial; grafito coloidal o semicoloidal; preparados a base de grafito u otros carbones en forma de productos semielaborados |
| 239915 | Corindón artificial |
| 239919 | Productos minerales no metálicos n.c.o.p. |

| | |
|--------|--|
| 239999 | Operaciones de subcontratación que forman parte de la fabricación de otros productos minerales no metálicos n.c.o.p. |
| 241011 | Productos de la fundición en bruto y fundición especular, en lingotes, bloques u otras formas primarias |
| 241012 | Ferroaleaciones |
| 241013 | Productos féreos obtenidos mediante reducción directa del mineral de hierro y de otros productos de hierro esponjoso, en lingotes, aglomerados o formas similares; hierro con una pureza mínima del 99,4 % en peso en lingotes, aglomerados o formas similares |
| 241014 | Granalla y polvo de arrabio, fundición especular, hierro o acero |
| 241021 | Acero no aleado, en lingotes u otras formas primarias, y productos semielaborados de acero no aleado |
| 241022 | Acero inoxidable en lingotes u otras formas primarias, y productos semielaborados de acero inoxidable |
| 241023 | Otro tipo de acero aleado, en lingotes u otras formas primarias, y sus productos semielaborados |
| 241031 | Productos de acero no aleado laminado en caliente sin otra preparación y con una anchura igual o superior a 600 mm |
| 241032 | Productos de acero no aleado laminado en caliente sin otra preparación y con una anchura inferior a 600 mm |
| 241033 | Productos de acero inoxidable laminado en caliente sin otra preparación y con una anchura igual o superior a 600 mm |
| 241034 | Productos de acero inoxidable laminado en caliente sin otra preparación y con una anchura inferior a 600 mm |
| 241035 | Productos de otro tipo de acero aleado laminado en caliente sin otra preparación y con una anchura igual o superior a 600 mm |
| 241036 | Productos de otro tipo de acero aleado laminado en caliente sin otra preparación y con una anchura inferior a 600 mm, excepto de acero magnético al silicio |
| 241041 | Productos de acero no aleado laminado en frío sin otra preparación y de anchura igual o superior a 600 mm |
| 241042 | Productos de acero inoxidable laminado en frío sin otra preparación y de anchura igual o superior a 600 mm |
| 241043 | Productos de otro tipo de acero aleado laminado en frío sin otra preparación y de anchura igual o superior a 600 mm |
| 241051 | Productos laminados de los demás aceros no aleados, de anchura igual o superior a 600 mm, chapados, revestidos o recubiertos |
| 241052 | Productos laminados de los demás aceros aleados, de anchura igual o superior a 600 mm, chapados, revestidos o recubiertos |
| 241053 | Productos laminados de acero magnético al silicio de anchura igual o superior a 600 mm |

| | |
|--------|--|
| 241054 | Productos laminados de acero magnético al silicio de anchura inferior a 600 mm |
| 241055 | Productos laminados de acero rápido de anchura inferior a 600 mm |
| 241061 | Alambrón de otros tipos de acero no aleados |
| 241062 | Otras barras de acero no aleado, simplemente forjadas, laminadas o extrudidas, en caliente, así como las sometidas a torsión después del laminado |
| 241063 | Alambrón de acero inoxidable |
| 241064 | Otras barras de acero inoxidable, simplemente forjadas, laminadas o extrudidas, en caliente, así como las sometidas a torsión después del laminado |
| 241065 | Alambrón de otros tipos de acero aleado |
| 241066 | Otras barras de otros tipos de acero aleado, simplemente forjadas, laminadas o extrudidas, en caliente, así como las sometidas a torsión después del laminado |
| 241067 | Barras huecas de acero para perforación |
| 241071 | Perfiles laminados en caliente sin otra preparación, estirados en caliente o extrudidos, de acero no aleado |
| 241072 | Perfiles laminados en caliente sin otra preparación, estirados en caliente o extrudidos, de acero inoxidable |
| 241073 | Perfiles laminados en caliente sin otra preparación, estirados en caliente o extrudidos, de otro tipo de acero aleado |
| 241074 | Tablestacas y perfiles soldados, de acero |
| 241075 | Elementos de acero para vías férreas |
| 241099 | Operaciones de subcontratación que forman parte de la fabricación de productos básicos de hierro y acero y ferroaleaciones |
| 242011 | Tubos de acero, sin soldadura, utilizados en oleoductos y gasoductos |
| 242012 | Tubos de entubación ("casing"), de producción ("tubing") y de perforación, de acero, sin soldadura, utilizados para la extracción de petróleo o gas |
| 242013 | Otros tubos de acero de sección circular |
| 242014 | Tubos de sección no circular y perfiles huecos, de acero |
| 242021 | Tubos de acero soldados de sección circular de diámetro exterior superior a 406,4 mm, utilizados en oleoductos y gasoductos |
| 242022 | Tubos de acero soldados de entubación ("casing") o de producción ("tubing"), utilizados para la extracción de petróleo o gas, de diámetro exterior superior a 406,4 mm |
| 242023 | Otros tubos de acero soldados de sección circular de diámetro exterior superior a 406,4 mm |
| 242024 | Otros tubos de acero de sección circular, con bordes aproximados, remachados o cerrados de forma similar de diámetro exterior superior a 406,4 m |

| | |
|--------|---|
| 242031 | Tubos de acero soldados utilizados en oleoductos y gasoductos de diámetro exterior menor o igual a 406,4 mm |
| 242032 | Tubos de acero soldados, de entubación ("casing") o de producción ("tubing") utilizados para la extracción de petróleo o gas, de diámetro exterior menor o igual a 406,4 mm |
| 242033 | Otros tubos de acero soldados de sección circular, de diámetro exterior menor o igual a 406,4 m |
| 242034 | Tubos de acero soldado de sección no circular de diámetro exterior menor o igual a 406,4 mm |
| 242035 | Otros tubos de acero: con bordes aproximados, remachados o cerrados de forma similar de diámetro exterior menor o igual a 406,4 m |
| 242040 | Accesorios de acero no fundido para tubos |
| 242099 | Operaciones de subcontratación que forman parte de la fabricación de tubos, perfiles huecos y productos similares, de acero |
| 243110 | Barras y perfiles sólidos de acero no aleado obtenidos en frío |
| 243120 | Barras y perfiles sólidos de acero aleado obtenidos en frío, excepto de acero inoxidable |
| 243130 | Barras y perfiles sólidos de acero inoxidable obtenidos en frío |
| 243199 | Operaciones de subcontratación que forman parte de la fabricación de barras y perfiles sólidos de acero obtenidas en frío |
| 243210 | Productos planos de acero laminados en frío sin revestir, de una anchura igual o menor a 600 mm |
| 243220 | Productos planos de acero laminados en frío, chapados, revestidos o recubiertos, de una anchura igual o menor a 600 mm |
| 243299 | Operaciones de subcontratación que forman parte de la fabricación de productos planos de acero laminado en frío |
| 243311 | Perfiles en frío de acero no aleado por conformación con plegado |
| 243312 | Perfiles en frío de acero inoxidable por conformación con plegado |
| 243320 | Chapas con nervaduras de acero no aleado |
| 243330 | Paneles sándwich de chapa de acero revestida |
| 243399 | Operaciones de subcontratación que forman parte de la fabricación de productos en frío de acero por conformación con plegado |
| 243411 | Alambre trefilado en frío de acero no aleado |
| 243412 | Alambre trefilado en frío de acero inoxidable |
| 243413 | Alambre trefilado en frío de otro tipo de acero aleado |
| 243499 | Operaciones de subcontratación que forman parte de la fabricación de alambre trefilado en frío |

| | |
|--------|---|
| 244110 | Plata sin labrar, semilabrada o en polvo |
| 244120 | Oro en bruto, semilabrado o en polvo |
| 244130 | Platino en bruto, semilabrado o en polvo |
| 244140 | Chapados de oro sobre metales comunes o sobre plata, en bruto o semilabrados |
| 244150 | Metales comunes o plata revestidos con oro, sin otra elaboración que semilabrados |
| 244199 | Operaciones de subcontratación que forman parte de la fabricación de metales preciosos |
| 244211 | Aluminio en bruto |
| 244212 | Óxido de aluminio, excepto corindón artificial |
| 244221 | Polvo y partículas de aluminio |
| 244222 | Barras y perfiles de aluminio |
| 244223 | Alambre de aluminio |
| 244224 | Chapas, planchas y tiras de aluminio de un espesor superior a 0,2 mm |
| 244225 | Hojas delgadas de aluminio de un espesor inferior o igual a 0,2 mm |
| 244226 | Tubos de aluminio y sus accesorios |
| 244299 | Operaciones de subcontratación que forman parte de la producción del aluminio |
| 244311 | Plomo en bruto |
| 244312 | Cinc en bruto |
| 244313 | Estaño en bruto |
| 244321 | Chapas, hojas y tiras de plomo; polvo y escamillas de plomo |
| 244322 | Polvo y partículas de cinc |
| 244323 | Barras, varillas, perfiles y alambre de cinc; planchas, hojas, tiras y hojas delgadas de cinc |
| 244324 | Barras, varillas, perfiles y alambre de estaño |
| 244399 | Operaciones de subcontratación que forman parte de la producción del plomo, el cinc y el estaño |
| 244411 | Matas de cobre; cobre de cementación |
| 244412 | Cobre sin refinar; ánodos de cobre para refinado electrolítico |
| 244413 | Cobre refinado y aleaciones de cobre sin labrar; cuproaleaciones de cobre |
| 244421 | Polvo y partículas de cobre |
| 244422 | Barras, varillas y perfiles de cobre |

| | |
|--------|--|
| 244423 | Alambre de cobre |
| 244424 | Planchas, hojas y tiras de cobre de un espesor superior a 0,15 mm |
| 244425 | Hilo delgado de cobre de un espesor igual o inferior a 0,15 mm |
| 244426 | Tubos y tuberías de cobre y sus accesorios |
| 244499 | Operaciones de subcontratación que forman parte de la producción del cobre |
| 244511 | Níquel en bruto |
| 244512 | Matas de níquel, "sinters" de óxidos de níquel y otros productos intermedios de la metalurgia del níquel |
| 244521 | Polvo y partículas de níquel |
| 244522 | Barras, perfiles y alambre de níquel |
| 244523 | Chapas, bandas y hojas de níquel |
| 244524 | Tubos y tuberías de níquel y sus accesorios |
| 244530 | Otros metales no féreos y sus artículos; aleaciones metalocerámicas; ceniza y residuos que contengan metales o compuestos metálicos |
| 244599 | Operaciones de subcontratación que forman parte de la producción de metales no féreos |
| 244610 | Uranio natural y sus compuestos; aleaciones, dispersiones, incluidas las metalocerámicas, productos cerámicos y mezclas, que contengan uranio natural o compuestos de uranio natural |
| 244699 | Operaciones de subcontratación que forman parte del procesamiento de combustible nuclear |
| 245111 | Servicios de fundición de hierro maleable |
| 245112 | Servicios de fundición de hierro esferoidal |
| 245113 | Servicios de fundición de hierro gris |
| 245120 | Tubos y perfiles huecos de hierro colado |
| 245130 | Accesorios de tubos, de hierro colado |
| 245199 | Operaciones de subcontratación que forman parte de los servicios de fundición del hierro |
| 245210 | Servicios de fundición de acero |
| 245220 | Tubos y perfiles huecos de acero vaciado por centrifugación |
| 245230 | Accesorios de tubos, de acero colado |
| 245310 | Servicios de fundición de metales ligeros |
| 245410 | Servicios de fundición de otros metales no féreos |

| | |
|--------|---|
| 251110 | Construcciones prefabricadas de metal |
| 251121 | Puentes de hierro o acero y sus secciones |
| 251122 | Torres y castilletes de hierro o acero |
| 251123 | Otras estructuras y partes de estructuras, planchas, varillas, ángulos, perfiles y similares, de hierro, acero o aluminio |
| 251199 | Operaciones de subcontratación que forman parte de la fabricación de estructuras metálicas y sus componentes |
| 251210 | Puertas, ventanas y sus marcos, y umbrales para puertas, de metal |
| 251299 | Operaciones de subcontratación que forman parte de la fabricación de carpintería metálica |
| 252111 | Radiadores de calefacción central de hierro o de acero que no funcionen con energía eléctrica |
| 252112 | Calderas de calefacción central para producir agua caliente y vapor a baja presión |
| 252113 | Componentes de calderas de calefacción central |
| 252199 | Operaciones de subcontratación que forman parte de la fabricación de radiadores y calderas de calefacción central |
| 252911 | Depósitos, cisternas, cubas y recipientes similares (excepto para gases comprimidos o licuados) con una capacidad superior a los 300 litros, sin dispositivos mecánicos ni térmicos |
| 252912 | Recipientes para gases comprimidos o licuados, de metal |
| 252999 | Operaciones de subcontratación que forman parte de la fabricación de cisternas, depósitos y contenedores de metal |
| 253011 | Calderas generadoras de vapor de agua o vapores de otras clases; calderas de agua sobrecalentada |
| 253012 | Aparatos auxiliares para las calderas; condensadores para máquinas de vapor |
| 253013 | Componentes de calderas generadoras de vapor de agua |
| 253021 | Reactores nucleares, excepto separadores de isótopos |
| 253022 | Componentes de reactores nucleares, excepto separadores de isótopos |
| 253099 | Operaciones de subcontratación que forman parte de la fabricación de generadores de vapor, excepto calderas para calefacción central |
| 254011 | Armas de guerra, excepto revólveres, pistolas y similares |
| 254012 | Revólveres, pistolas, armas de fuego no militares y artículos similares |
| 254013 | Bombas, misiles y municiones similares; cartuchos, otros tipos de munición y proyectiles, y sus componentes |
| 254014 | Componentes de armas militares y de otras armas |

| | |
|--------|--|
| 254099 | Operaciones de subcontratación que forman parte de la fabricación de armas y municiones |
| 255011 | Servicios de forja de metal |
| 255012 | Servicios de estampación de metales |
| 255013 | Otros servicios de formación de metales |
| 255020 | Productos de pulvimetalurgia |
| 256111 | Servicios de chapado de metales |
| 256112 | Servicios de revestimiento de metales, excepto el chapado |
| 256121 | Servicio de tratamiento de metales en caliente, excepto el chapado |
| 256122 | Otros servicios de tratamiento de superficies de metales |
| 256210 | Servicios de torneado de piezas metálicas |
| 256220 | Otros servicios de ingeniería mecánica general |
| 257111 | Cuchillos (excepto para máquinas) y tijeras y sus hojas |
| 257112 | Navajas y maquinillas de afeitar y hojas de afeitar (incluidos flejes semiestampados para la fabricación de hojas) |
| 257113 | Otros artículos de cuchillería; juegos o instrumentos de manicura y pedicura |
| 257114 | Cucharas, tenedores, cucharones, espumaderas, palas para tartas, cuchillos de pescado o de mantequilla, pinzas para azúcar y artículos similares |
| 257115 | Espadas, sables, bayonetas, lanzas y armas similares y sus componentes |
| 257199 | Operaciones de subcontratación que forman parte de la fabricación de artículos de cuchillería y cubertería |
| 257211 | Candados, cerraduras utilizadas para vehículos de motor y para muebles, de metales comunes |
| 257212 | Otras cerraduras de metales comunes |
| 257213 | Cierres y armazones con cierres, con cerraduras incorporadas; sus componentes |
| 257214 | Bisagras, monturas-cierre, accesorios y artículos similares, indicados para vehículos de motor, puertas, ventanas, muebles y similares, de metales comunes |
| 257299 | Operaciones de subcontratación que forman parte de la fabricación de cerraduras y herrajes |
| 257310 | Herramientas de mano utilizadas en la agricultura, la horticultura o la silvicultura |
| 257320 | Sierras de mano; hojas para sierras de todas clases |
| 257330 | Otras herramientas de mano |

| | |
|--------|--|
| 257340 | Útiles intercambiables para herramientas de mano, accionadas mecánicamente o no, o para máquinas herramienta |
| 257350 | Moldes; cajas de fundición; placas de fondo para moldes; modelos para moldes |
| 257360 | Otras herramientas |
| 257399 | Operaciones de subcontratación que forman parte de la fabricación de herramientas |
| 259111 | Cisternas, barriles, bidones, latas, cajas y recipientes similares, para cualquier contenido (excepto gas), de hierro o acero y con capacidad igual o superior a 50 litros e igual o inferior a 300 litros, sin dispositivos mecánicos ni térmicos |
| 259112 | Cisternas, barriles, bidones, latas, cajas y recipientes similares, para cualquier contenido (excepto gas), de hierro o acero, con capacidad inferior a 50 litros, sin dispositivos mecánicos ni térmicos |
| 259199 | Operaciones de subcontratación que forman parte de la fabricación de bidones y toneles de hierro o acero |
| 259211 | Botes y latas de hierro o acero de una capacidad inferior a 50 litros |
| 259212 | Barriles, bidones, latas, cajas y recipientes similares de aluminio, para cualquier contenido (excepto gas), de capacidad igual o inferior a 300 litros |
| 259213 | Tapones de corona y otros tapones, tapas y cubiertas de metales comunes |
| 259299 | Operaciones de subcontratación que forman parte de la fabricación de envases y embalajes metálicos ligeros |
| 259311 | Alambre retorcido, cables, trenzas, eslingas y artículos similares de hierro o acero, sin aislamiento eléctrico |
| 259312 | Alambre de púa, de hierro o acero; alambre retorcido, cables, trenzas y artículos similares de cobre o aluminio sin aislamiento eléctrico |
| 259313 | Tela metálica, enrejados, rejillas y cercas de acero, hierro o cobre; productos de metal desplegado, de hierro, acero o cobre |
| 259314 | Puntas, clavos, chinchetas, grapas y artículos similares |
| 259315 | Alambre, varillas, tubos, placas, electrodos, con revestimiento o con alma de material fundente |
| 259316 | Muelles y hojas para muelles, de hierro o acero; muelles de cobre |
| 259317 | Cadenas (excepto cadenas de eslabones articulados) y sus componentes |
| 259318 | Agujas de coser, agujas de tejer, pasacintas, agujas de ganchillo, punzones para bordar y artículos similares de uso manual, de hierro o acero imperdibles y otros alfileres de hierro y acero n.c.o.p. |
| 259399 | Operaciones de subcontratación que forman parte de la fabricación de productos de alambre, cadenas y muelles |
| 259411 | Elementos roscados de sujeción de hierro o acero n.c.o.p. |

| | |
|--------|---|
| 259412 | Elementos de sujeción sin roscar, de hierro o acero n.c.o.p. |
| 259413 | Elementos de sujeción de cobre, roscados y sin roscar |
| 259499 | Operaciones de subcontratación que forman parte de la fabricación de pernos y productos de tornillería |
| 259911 | Fregaderos, lavabos, bañeras y otros artículos sanitarios y sus componentes, de hierro, acero, cobre o aluminio |
| 259912 | Artículos de mesa, cocina o de uso doméstico y sus componentes, de hierro, acero, cobre o aluminio |
| 259921 | Cajas de caudales, puertas blindadas y compartimientos para cámaras acorazadas, cofres y cajas de seguridad y artículos similares, de metales comunes |
| 259922 | Bandejas de correspondencia o para papel, cajas para plumas, portasellos y artículos similares, de metales comunes, excepto el mobiliario de oficina |
| 259923 | Mecanismos para encuadernación de hojas intercambiables o para clasificadores, clips para cartas y artículos de oficina similares y grapas en tiras, de metales comunes |
| 259924 | Estatuillas y otros objetos de adorno, marcos para fotografías, cuadros o similares y espejos de metales comunes |
| 259925 | Cierres, monturas cierre, hebillas, hebillas cierre, corchetes, ganchos, anillos para ojete y artículos similares, de metales comunes, para prendas de vestir, calzado, toldos, marroquinería o demás artículos confeccionados; remaches tubulares o con espiga hendida de metal común; cuentas y lentejuelas, de metales comunes |
| 259926 | Hélices para buques y sus componentes |
| 259929 | Otros artículos de metales comunes n.c.o.p. |
| 259999 | Operaciones de subcontratación que forman parte de la fabricación de otros productos metálicos elaborados n.c.o.p. |
| 261111 | Tubos catódicos para receptores de televisión; tubos para cámaras de televisión; otros tipos de tubos catódicos |
| 261112 | Magnetrones, klistrones, tubos para hiperfrecuencias y otros tipos de válvulas y tubos |
| 261121 | Diodos; transistores; tiristores, "diacs" y "triacs" |
| 261122 | Dispositivos semiconductores; diodos emisores de luz; cristales piezoeléctricos montados y sus componentes |
| 261130 | Circuitos electrónicos integrados |
| 261140 | Componentes de válvulas y tubos electrónicos y otros componentes electrónicos n.c.o.p. |
| 261150 | Placas de circuitos impresos |
| 261191 | Servicios relacionados con la fabricación de circuitos electrónicos integrados |
| 261199 | Operaciones de subcontratación que forman parte de la fabricación de componentes electrónicos |

| | |
|--------|--|
| 261210 | Circuitos impresos ensamblados |
| 261220 | Tarjetas de sonido, vídeo, red y similares para ordenadores |
| 261230 | Tarjetas inteligentes |
| 261291 | Servicios relativos a la impresión de circuitos y al microensamblaje en circuitos impresos |
| 261299 | Operaciones de subcontratación que forman parte de la fabricación de circuitos impresos ensamblados |
| 262011 | Ordenadores portátiles de peso igual o inferior a 10 kg; agendas electrónicas y artículos similares |
| 262012 | Terminales de punto de venta, cajeros automáticos y artículos análogos que puedan conectarse a ordenadores o a redes |
| 262013 | Ordenadores con, al menos, una unidad central de proceso, una unidad de entrada y una de salida, combinadas o no |
| 262014 | Ordenadores presentados en forma de sistema |
| 262015 | Otros tipos de ordenadores, incluidos los que contengan en la misma carcasa uno o dos de los tipos de unidades siguientes: unidad de memoria, unidad de entrada y unidad de salida |
| 262016 | Unidades de entrada o de salida, aunque incluyan unidades de memoria en la misma carcasa |
| 262017 | Pantallas y proyectores utilizados en informática |
| 262018 | Unidades que realicen como mínimo dos de las funciones siguientes: impresión, escaneo, copia, fax |
| 262021 | Unidades de memoria |
| 262022 | Dispositivos de memoria permanente mediante semiconductores |
| 262030 | Otras unidades de ordenadores |
| 262040 | Componentes y accesorios de ordenadores |
| 262091 | Servicios de fabricación de ordenadores y equipos periféricos |
| 262099 | Operaciones de subcontratación que forman parte de la fabricación de ordenadores y equipos periféricos |
| 263011 | Emisores de radio o televisión con aparato receptor incorporado |
| 263012 | Emisores de radio o televisión con aparato receptor no incorporado |
| 263013 | Cámaras de televisión |
| 263021 | Teléfonos de auricular inalámbrico combinado con micrófono |
| 263022 | Teléfonos móviles (celulares) y los de otras redes inalámbricas |

| | |
|--------|---|
| 263023 | Otro tipo de teléfonos y aparatos para la emisión y recepción de la voz, imágenes u otros datos, incluidos los de comunicaciones en redes alámbricas o inalámbricas, como redes locales o generales |
| 263030 | Componentes de aparatos eléctricos de telefonía o telegrafía |
| 263040 | Antenas y reflectores de antena de cualquier tipo y sus componentes; componentes de emisores de radio o televisión y cámaras de televisión |
| 263050 | Avisadores eléctricos de protección contra robos o incendios y aparatos similares |
| 263060 | Componentes de avisadores eléctricos de protección contra robos o incendios y aparatos similares |
| 263099 | Operaciones de subcontratación que forman parte de la fabricación de equipos de comunicaciones |
| 264011 | Receptores de radiodifusión (excepto para vehículos de motor), incluso combinados con aparatos de grabación o reproducción de sonido o con un reloj |
| 264012 | Receptores de radiodifusión que solo funcionen con fuente de energía exterior, para vehículos de motor |
| 264020 | Televisores, incluso combinados con receptores de radiodifusión o aparatos de grabación o reproducción de sonido o imágenes |
| 264031 | Giradiscos, tocadiscos, reproductores de casetes y otros aparatos de reproducción de sonido |
| 264032 | Magnetófonos y otros aparatos de grabación de sonido |
| 264033 | Cámaras de vídeo y otros aparatos de grabación o reproducción de imágenes |
| 264034 | Pantallas y proyectores que no incorporen aparatos de recepción de televisión ni sean utilizados principalmente en informática |
| 264041 | Micrófonos y sus soportes |
| 264042 | Altavoces; auriculares, incluso combinados con un micrófono |
| 264043 | Amplificadores eléctricos de audiofrecuencia; aparatos eléctricos para amplificación del sonido |
| 264044 | Receptores de radiotelefonía o radiotelegrafía n.c.o.p. |
| 264051 | Componentes y accesorios de material de sonido y vídeo |
| 264052 | Componentes de receptores y emisores de radio |
| 264060 | Consolas de videojuego (utilizadas con un receptor de televisión o con una pantalla incorporada) y otros juegos de habilidad o azar con pantalla electrónica |
| 264099 | Operaciones de subcontratación que forman parte de la fabricación de productos electrónicos de consumo |
| 265111 | Brújulas; otros instrumentos y aparatos de navegación |

| | |
|--------|--|
| 265112 | Teodolitos y taquímetros; otros instrumentos y aparatos de topografía, hidrografía, oceanografía, hidrología y meteorología |
| 265120 | Aparatos de radar y de ayuda a la radionavegación |
| 265131 | Balanzas sensibles a un peso inferior o igual a 5 cg |
| 265132 | Mesas y máquinas para dibujar y otros instrumentos de dibujo, trazado o cálculo matemático |
| 265133 | Instrumentos manuales de medida de longitudes (incluidos micrómetros y calibradores) n.c.o.p. |
| 265141 | Instrumentos y aparatos para la medida o la detección de radiaciones ionizantes |
| 265142 | Osciloscopios y oscilógrafos catódicos |
| 265143 | Instrumentos para la medida de magnitudes eléctricas sin dispositivo de registro |
| 265144 | Instrumentos y aparatos de telecomunicaciones |
| 265145 | Instrumentos y aparatos de medida o control de magnitudes eléctricas n.c.o.p. |
| 265151 | Hidrómetros, termómetros, pirómetros, barómetros higrómetros y psicrómetros |
| 265152 | Instrumentos de medida o control del caudal, nivel, presión u otras características de los líquidos y gases |
| 265153 | Instrumentos y aparatos para el análisis físico o químico n.c.o.p. |
| 265161 | Microscopios (excepto microscopios ópticos) y difractógrafos |
| 265162 | Máquinas y aparatos de ensayo de las propiedades mecánicas de los materiales |
| 265163 | Contadores de gases, líquidos o electricidad |
| 265164 | Cuentarrevoluciones, contadores de producción, taxímetros; velocímetros y tacómetros |
| 265165 | Instrumentos y aparatos de regulación y control automáticos, hidráulicos o neumáticos |
| 265166 | Instrumentos, aparatos y máquinas de medida o control n.c.o.p. |
| 265170 | Termostatos, manostatos y otros instrumentos y aparatos automáticos de regulación o control |
| 265181 | Componentes de aparatos de radar y de ayuda a la radionavegación |
| 265182 | Componentes y accesorios de los productos de los códigos 26.51.12, 26.51.32, 26.51.33, 26.51.4 y 26.51.5; micrótomos; sus componentes n.c.o.p. |
| 265183 | Componentes y accesorios de microscopios (excepto microscopios ópticos) y difractógrafos |
| 265184 | Componentes y accesorios de los productos de los códigos 26.51.63 y 26.51.64 |
| 265185 | Componentes y accesorios de los productos de los códigos 26.51.65, 26.51.66 y 26.51.70 |

| | |
|--------|--|
| 265186 | Componentes y accesorios de los productos de los códigos 26.51.11 y 26.51.62 |
| 265199 | Operaciones de subcontratación que forman parte de la fabricación de instrumentos y aparatos de medida, verificación y navegación |
| 265211 | Relojes de pulsera y relojes de bolsillo con caja de metales preciosos o chapada de metales preciosos |
| 265212 | Otros relojes de pulsera, relojes de bolsillo y otros tipos de relojes, incluidos los cronómetros |
| 265213 | Relojes de tableros de instrumentos y relojes similares para automóviles |
| 265214 | Relojes con pequeño mecanismo de relojería; despertadores y relojes de pared; otros relojes |
| 265221 | Mecanismos de relojes |
| 265222 | Cajas de relojería y sus componentes |
| 265223 | Otros componentes de relojes |
| 265224 | Registradores de asistencia, indicadores de fecha; parquímetros, interruptores horarios con mecanismo de relojería |
| 265299 | Operaciones de subcontratación que forman parte de la fabricación de relojes |
| 266011 | Aparatos de rayos X que utilizan radiaciones alfa, beta o gamma |
| 266012 | Aparatos de electrodiagnóstico utilizados en medicina |
| 266013 | Aparatos de rayos ultravioletas o infrarrojos utilizados en medicina |
| 266014 | Estimuladores cardiacos; audífonos |
| 266091 | Servicios de fabricación de instrumental médico |
| 266099 | Operaciones de subcontratación que forman parte de la fabricación de equipos de radiación, electromédicos y electroterapéuticos |
| 267011 | Objetivos para cámaras, proyectores o ampliadoras o reductoras fotográficas |
| 267012 | Cámaras para la preparación de clichés o cilindros de imprenta; cámaras para el registro de documentos en microfilmes, microfichas y similares |
| 267013 | Cámaras digitales |
| 267014 | Cámaras fotográficas con autorrevelado y otras cámaras |
| 267015 | Cámaras cinematográficas |
| 267016 | Proyectores cinematográficos |
| 267019 | Otro equipo fotográfico; Componentes y accesorios de equipo fotográfico |

| | |
|--------|--|
| 267021 | Materias polarizantes en hojas o en placas; lentes, prismas, espejos y otros elementos de óptica (excepto de vidrio sin trabajar ópticamente), incluso montados, excepto los destinados a cámaras, proyectores o ampliadoras o reductoras fotográficas |
| 267022 | Gemelos, catalejos y otros telescopios ópticos; otros instrumentos astronómicos; microscopios ópticos |
| 267023 | Dispositivos de cristal líquido; láseres, excepto los diodos de láser; aparatos e instrumentos ópticos n.c.o.p. |
| 267024 | Dispositivos e instrumentos ópticos de medida y control |
| 267025 | Componentes y accesorios de gemelos, catalejos y otros telescopios ópticos, de otros instrumentos astronómicos y de microscopios ópticos |
| 267026 | Componentes y accesorios de dispositivos de cristal líquido, láseres (excepto diodos de láser) y aparatos e instrumentos ópticos n.c.o.p |
| 267099 | Operaciones de subcontratación que forman parte de la fabricación de instrumentos de óptica y equipo fotográfico |
| 268011 | Soportes magnéticos sin grabar, excepto tarjetas con banda magnética |
| 268012 | Soportes ópticos sin grabar |
| 268013 | Otros soportes, incluso matrices y másteres para producir discos |
| 268014 | Tarjetas con banda magnética |
| 268099 | Operaciones de subcontratación que forman parte de la fabricación de soportes magnéticos y ópticos |
| 271110 | Motores de potencia inferior o igual a 37,5 W; otros motores de corriente continua; generadores de corriente continua |
| 271121 | Motores universales de potencia superior a 37,5 W; |
| 271122 | Motores monofásicos de corriente alterna |
| 271123 | Motores polifásicos de corriente alterna de potencia inferior o igual a 750 W |
| 271124 | Motores polifásicos de corriente alterna de potencia superior a 750 W e inferior o igual a 75 kW |
| 271125 | Motores polifásicos de corriente alterna de potencia superior a 75 kW |
| 271126 | Generadores de corriente alterna (alternadores) |
| 271131 | Grupos electrógenos con motor de émbolo de explosión y encendido por compresión |
| 271132 | Grupos electrógenos con motor de émbolo de explosión y encendido por chispa; otros tipos de grupos electrógenos; convertidores rotativos eléctricos |
| 271141 | Transformadores de dieléctrico líquido |
| 271142 | Otros transformadores de potencia inferior o igual a 16 kVA |

| | |
|--------|--|
| 271143 | Otros transformadores de potencia superior a 16 kVA |
| 271150 | Balastos o reactancias para lámparas o tubos de descarga; otros inductores |
| 271161 | Componentes de motores y generadores eléctricos |
| 271162 | Componentes de transformadores e inductores |
| 271199 | Operaciones de subcontratación que forman parte de la fabricación de motores, generadores y transformadores eléctricos |
| 271210 | Aparatos eléctricos para la conexión o protección de circuitos eléctricos, para una tensión superior a 1000 V |
| 271221 | Fusibles para una tensión inferior o igual a 1000 V |
| 271222 | Disyuntores para una tensión inferior o igual a 1000 V |
| 271223 | Aparatos para la protección de circuitos eléctricos n.c.o.p., para una tensión inferior o igual a 1000 V |
| 271224 | Relés para una tensión inferior o igual a 1000 V |
| 271231 | Cuadros y otros soportes con aparatos eléctricos de conexión o protección, para una tensión inferior o igual a 1000 V |
| 271232 | Cuadros y otros soportes con aparatos eléctricos de conexión o protección, para una tensión superior a 1000 V |
| 271240 | Componentes de aparatos de distribución y control eléctrico |
| 271299 | Operaciones de subcontratación que forman parte de la fabricación de aparatos de distribución y control eléctrico |
| 272011 | Pilas y baterías primarias |
| 272012 | Componentes de pilas y baterías primarias |
| 272021 | Acumuladores eléctricos de plomo para el arranque de motores de émbolo |
| 272022 | Acumuladores eléctricos de plomo, excepto para el arranque de motores de émbolo |
| 272023 | Acumuladores eléctricos de níquel-cadmio, níquel-metalhidruro, iones de litio, polímero de litio, níquel-hierro y de otro tipo |
| 272024 | Componentes de acumuladores eléctricos, incluidos los separadores |
| 272099 | Operaciones de subcontratación que forman parte de la fabricación de pilas y acumuladores eléctricos |
| 273111 | Cables de fibra óptica constituidos por fibras enfundadas individualmente |
| 273112 | Fibras ópticas y haces de fibras ópticas; cables de fibra óptica, excepto los constituidos por fibras enfundadas individualmente |
| 273199 | Operaciones de subcontratación que forman parte de la fabricación de cables de fibra óptica |

| | |
|--------|---|
| 273211 | Alambres aislados para bobinar |
| 273212 | Cable coaxial y otros conductores eléctricos coaxiales |
| 273213 | Otros conductores eléctricos para una tensión inferior o igual a 1000 V |
| 273214 | Otros conductores eléctricos para una tensión superior a 1000 V |
| 273299 | Operaciones de subcontratación que forman parte de la fabricación de otros hilos y cables electrónicos y eléctricos |
| 273311 | Interruptores para una tensión inferior o igual a 1000 V |
| 273312 | Interruptores para una tensión inferior o igual a 1000 V |
| 273313 | Clavijas, tomas de corriente y otros aparatos para la conexión o la protección de circuitos eléctricos n.c.o.p. |
| 273314 | Piezas de materiales plásticos para el aislamiento eléctrico |
| 273399 | Operaciones de subcontratación que forman parte de la fabricación de dispositivos de cableado |
| 274011 | Faros o unidades "sellados" |
| 274012 | Lámparas de incandescencia halógenas de wolframio, excepto las de rayos ultravioletas o infrarrojos |
| 274013 | Lámparas de incandescencia de potencia inferior o igual a 200 W para una tensión superior a 100 V n.c.o.p. |
| 274014 | Lámparas de incandescencia n.c.o.p. |
| 274015 | Lámparas de descarga; lámparas de rayos ultravioletas o infrarrojos; lámparas de arco |
| 274021 | Lámparas eléctricas portátiles que funcionen con pilas, acumuladores, magnetos |
| 274022 | Lámparas eléctricas de cabecera, de mesa, de oficina o de pie |
| 274023 | Aparatos de alumbrado no eléctricos |
| 274024 | Anuncios, letreros y placas indicadoras, luminosos, y artículos similares |
| 274025 | Lámparas y otros aparatos eléctricos de techo o de pared |
| 274030 | Otras lámparas y aparatos de iluminación |
| 274041 | Componentes de lámparas eléctricas de incandescencia o de descarga |
| 274042 | Componentes de lámparas y aparatos de iluminación |
| 274099 | Operaciones de subcontratación que forman parte de la fabricación de lámparas y aparatos eléctricos de iluminación |
| 275111 | Refrigeradores y congeladores de tipo doméstico |
| 275112 | Lavavajillas de tipo doméstico |

| | |
|--------|--|
| 275113 | Lavadoras y secadoras de tipo doméstico |
| 275114 | Mantas eléctricas |
| 275115 | Ventiladores y campanas de ventilación o reciclado de tipo doméstico |
| 275121 | Aparatos domésticos electromecánicos con motor eléctrico incorporado |
| 275122 | Máquinas de afeitar y aparatos de depilar y cortar el pelo, con motor eléctrico incorporado |
| 275123 | Aparatos electrotérmicos para el cuidado del cabello o para secar las manos; planchas eléctricas |
| 275124 | Otros aparatos electrotérmicos |
| 275125 | Calentadores eléctricos de agua instantáneos o de acumulación y calentadores eléctricos de inmersión |
| 275126 | Aparatos eléctricos para la calefacción de locales, del suelo o usos similares |
| 275127 | Hornos de microondas |
| 275128 | Otros hornos; cocinas, hornillos, calentadores anulares; parrillas, asadores |
| 275129 | Resistencias eléctricas calentadoras |
| 275130 | Componentes de electrodomésticos |
| 275199 | Operaciones de subcontratación que forman parte de la fabricación de electrodomésticos |
| 275211 | Aparatos domésticos para cocinar y calentaplatos, de hierro, acero o cobre, no eléctricos |
| 275212 | Otros aparatos domésticos de combustibles gaseosos o de gas y otros combustibles, o de combustibles líquidos o sólidos |
| 275213 | Generadores o distribuidores no eléctricos de aire caliente n.c.o.p., de hierro o acero |
| 275214 | Calentadores no eléctricos de agua, instantáneos o de acumulación |
| 275220 | Componentes de estufas, cocinas, calentaplatos y aparatos domésticos no eléctricos similares |
| 275299 | Operaciones de subcontratación que forman parte de la fabricación de aparatos domésticos no eléctricos |
| 279011 | Máquinas y aparatos eléctricos con función propia |
| 279012 | Aisladores eléctricos; piezas aislantes para máquinas o material eléctricos; tubos para la conducción eléctrica |
| 279013 | Electrodos de carbón y otros artículos de grafito o de otros carbonos para usos eléctricos |
| 279020 | Paneles indicadores con dispositivos de cristal líquido o luz emitida por diodos; aparatos eléctricos de señalización acústica o visual |
| 279031 | Maquinaria y aparatos eléctricos para soldadura blanda, fuerte y autógena; máquinas y aparatos eléctricos para proyectar en caliente metales o carburos metálicos sinterizados |

| | |
|--------|--|
| 279032 | Componentes de maquinaria y aparatos eléctricos para soldadura blanda, fuerte y autógena y de máquinas y aparatos eléctricos para proyectar en caliente metales o carburos metálicos sinterizados |
| 279033 | Componentes de otros tipos de material eléctrico; componentes eléctricos de máquinas o aparatos, n.c.o.p. |
| 279041 | Inversores, rectificadores y convertidores |
| 279042 | Pilas de combustible |
| 279043 | Descargadores de sobretensión, para una tensión superior a 1000 V |
| 279044 | Cables de aparatos y de prolongación, y otros juegos de cables eléctricos con hilos aislados y conectores |
| 279045 | Electroimanes; dispositivos electromagnéticos de acoplamiento y frenos; cabezas elevadoras electromagnéticas; aceleradores eléctricos de partículas; generadores de señales eléctricas y demás equipo eléctrico n.c.o.p. |
| 279051 | Condensadores eléctricos fijos para redes eléctricas de 50/60 Hz de una potencia reactiva superior o igual a 0,5 kvar |
| 279052 | Otros condensadores eléctricos fijos |
| 279053 | Condensadores eléctricos variables o ajustables |
| 279060 | Resistencias eléctricas, excepto resistencias de calentamiento |
| 279070 | Aparatos eléctricos de señalización, de seguridad, de control o de mando, para vías férreas o similares, carreteras o vías navegables, áreas de servicio o estacionamientos, instalaciones portuarias o aeropuertos |
| 279081 | Componentes de condensadores eléctricos |
| 279082 | Componentes de resistencias eléctricas, reóstatos y potenciómetros |
| 279099 | Operaciones de subcontratación que forman parte de la fabricación de otro material y equipo eléctrico |
| 281111 | Motores fueraborda para la propulsión de barcos |
| 281112 | Motores de encendido por chispa para la propulsión de barcos; otros motores |
| 281113 | Otros motores de émbolo de explosión y encendido por compresión, excepto los destinados a aeronaves, vehículos automóviles y ciclomotores |
| 281121 | Turbinas de vapor de agua y otras turbinas de vapor |
| 281122 | Turbinas y ruedas hidráulicas |
| 281123 | Turbinas de gas, excepto turborreactores y turbohélices |
| 281124 | Turbinas eólicas |
| 281131 | Componentes de turbinas de vapor de agua y otras turbinas de vapor |

| | |
|--------|---|
| 281132 | Componentes de turbinas y ruedas hidráulicas, incluidos los reguladores |
| 281133 | Componentes de turbinas de gas, excepto turborreactores y turbohélices |
| 281141 | Componentes de motores de explosión y encendido por chispa, excepto componentes de motores de avión |
| 281142 | Componentes de otros motores n.c.o.p. |
| 281199 | Operaciones de subcontratación que forman parte de la fabricación de motores y turbinas, excepto los destinados a aeronaves, vehículos automóviles y ciclomotores |
| 281211 | Motores hidráulicos y neumáticos con movimiento rectilíneo (émbolos) |
| 281212 | Motores hidráulicos y neumáticos con movimiento rotatorio |
| 281213 | Bombas hidráulicas |
| 281214 | Válvulas hidráulicas y neumáticas |
| 281215 | Equipos hidráulicos |
| 281216 | Sistemas hidráulicos |
| 281220 | Componentes de equipos de transmisión hidráulica y neumática |
| 281299 | Operaciones de subcontratación que forman parte de la fabricación de equipos de transmisión hidráulica y neumática |
| 281311 | Bombas para carburante, lubricantes, refrigerante y hormigón |
| 281312 | Otras bombas volumétricas alternativas para líquidos |
| 281313 | Otras bombas volumétricas rotativas para líquidos |
| 281314 | Otras bombas centrífugas para líquidos; bombas de otro tipo |
| 281321 | Bombas de vacío |
| 281322 | Bombas de aire, de mano o de pedal |
| 281323 | Compresores para equipos frigoríficos |
| 281324 | Compresores de aire montados en bastidores remolcables con ruedas |
| 281325 | Turbocompresores |
| 281326 | Compresores volumétricos alternativos |
| 281327 | Compresores volumétricos rotativos, de un eje o más |
| 281328 | Compresores de otro tipo |
| 281331 | Componentes de otras bombas; componentes de elevadores de líquidos |
| 281332 | Componentes de bombas de aire o de vacío, compresores de aire o gas, ventiladores o extractores |

| | |
|--------|---|
| 281399 | Operaciones de subcontratación que forman parte de la fabricación de otras bombas y compresores |
| 281411 | Válvulas reductoras de presión, control, retención y seguridad |
| 281412 | Grifos, llaves, válvulas para fregaderos, lavabos, bidés, cisternas, bañeras e instalaciones similares; válvulas de radiadores de calefacción central |
| 281413 | Válvulas de regulación, válvulas de paso directo, válvulas de asiento |
| 281420 | Componentes de grifería y válvulas |
| 281499 | Operaciones de subcontratación que forman parte de la fabricación de otra grifería y válvulas |
| 281510 | Rodamientos de bolas o de rodillos |
| 281521 | Cadenas de eslabones articulados de hierro o acero |
| 281522 | Árboles de transmisión (incluidos los de levas y los cigüeñales) y manivelas |
| 281523 | Cajas de cojinetes y cojinetes |
| 281524 | Engranajes y ruedas de fricción; husillos fileteados de bolas o rodillos; reductores, multiplicadores y otros variadores de velocidad |
| 281525 | Volantes y poleas, incluidos los motones |
| 281526 | Embragues y órganos de acoplamiento, incluidas las juntas de articulación |
| 281531 | Bolas, rodillos y agujas; componentes de rodamientos de bolas o de rodillos |
| 281532 | Componentes de cadenas de eslabones articulados de hierro o acero |
| 281539 | Componentes de otros rodamientos y de órganos mecánicos de transmisión n.c.o.p. |
| 281599 | Operaciones de subcontratación que forman parte de la fabricación de cojinetes, engranajes y elementos mecánicos de transmisión |
| 282111 | Hornos para la alimentación; alimentadores y parrillas mecánicas; descargadores mecánicos de cenizas y aparatos similares |
| 282112 | Hornos no eléctricos industriales o de laboratorio, incluidos los incineradores, excepto hornos de panadería |
| 282113 | Hornos eléctricos industriales o de laboratorio; equipos de calentamiento por inducción o dieléctricos |
| 282114 | Componentes de hornos y quemadores |
| 282199 | Operaciones de subcontratación que forman parte de la fabricación de hornos y quemadores |
| 282211 | Polipastos |
| 282212 | Tornos para los pozos de minas; tornos especialmente proyectados para el interior de las minas; otros tornos; cabrestantes |

| | |
|--------|---|
| 282213 | Gatos elevadores del tipo de los usados para levantar vehículos |
| 282214 | Grúas de brazo móvil; grúas; puentes rodantes, pórticos de descarga o de manipulación, puentes grúa, carretillas puente y carretillas grúa |
| 282215 | Carretillas apiladoras, otros tipos de carretillas de elevación; carretillas utilizadas en las plataformas de las estaciones de ferrocarril |
| 282216 | Ascensores, montacargas, escaleras mecánicas y pasillos móviles |
| 282217 | Aparatos elevadores y transportadores de acción continua, neumáticos y de otro tipo, para mercancías |
| 282218 | Otras máquinas de elevación, manipulación, carga o descarga |
| 282219 | Componentes de maquinaria de elevación y manipulación |
| 282220 | Cangilones, cucharas, palas, tenazas y mordazas para grúas, excavadoras y máquinas similares |
| 282299 | Operaciones de subcontratación que forman parte de la fabricación de maquinaria de elevación y manipulación |
| 282310 | Máquinas de contabilidad y máquinas similares con dispositivo de cálculo incorporado |
| 282321 | Máquinas de oficina |
| 282322 | Partes y accesorios de máquinas de oficina |
| 282391 | Servicios de fabricación de máquinas de oficina y contabilidad, excepto equipos informáticos |
| 282399 | Operaciones de subcontratación que forman parte de la fabricación de máquinas y equipos de oficina, excepto equipos informáticos |
| 282411 | Herramientas electromecánicas manuales con motor eléctrico incorporado |
| 282412 | Otras herramientas eléctricas manuales |
| 282421 | Componentes de herramientas electromecánicas manuales con motor eléctrico incorporado |
| 282422 | Componentes de otras herramientas eléctricas manuales |
| 282499 | Operaciones de subcontratación que forman parte de la fabricación de herramientas eléctricas manuales |
| 282511 | Intercambiadores de calor y aparatos para la licuefacción del aire u otros gases |
| 282512 | Acondicionadores de aire |
| 282513 | Maquinaria de refrigeración y congelación y bombas de calor, excepto para uso doméstico |
| 282514 | Maquinaria y aparatos n.c.o.p. para la filtración o purificación de gases |
| 282520 | Ventiladores, excepto de mesa, pie, ventana, techo o tejado |

| | |
|--------|--|
| 282530 | Componentes de maquinaria de refrigeración y congelación y de bombas de calor |
| 282599 | Operaciones de subcontratación que forman parte de la fabricación de maquinaria de ventilación y refrigeración no doméstica |
| 282911 | Generadores de gas pobre o de gas de agua; generadores de acetileno y gases similares; aparatos de destilación o rectificación |
| 282912 | Aparatos para filtrar o depurar líquidos |
| 282913 | Filtros de aceite, filtros de gasolina y filtros de entrada de aire para motores de explosión |
| 282921 | Aparatos para limpiar, rellenar, envasar o embalar botellas u otros recipientes |
| 282922 | Extintores, aerógrafos, aparatos de chorro de vapor o arena y aparatos mecánicos similares, excepto de uso agrícola |
| 282923 | Juntas con cobertura metálica; juntas mecánicas de estanqueidad |
| 282931 | Instrumentos para pesar con fines industriales; básculas de pesada continua sobre transportadores; básculas de pesada constante y básculas para descargar un peso predeterminado |
| 282932 | Balanzas domésticas o para personas |
| 282939 | Otros instrumentos para pesar y medir |
| 282941 | Centrifugadoras n.c.o.p. |
| 282942 | Calandrias u otras máquinas laminadoras, excepto para metal o vidrio |
| 282943 | Máquinas automáticas de venta de productos |
| 282950 | Lavavajillas de tipo industrial |
| 282960 | Maquinaria n.c.o.p. para el tratamiento de materiales por procesos que entrañan un cambio de temperatura |
| 282970 | Maquinaria y aparatos no eléctricos para soldadura blanda, fuerte y autógena, y sus componentes; máquinas y aparatos de gas para el temple superficial |
| 282981 | Componentes de generadores de gas pobre o de gas de agua |
| 282982 | Componentes de centrifugadoras; componentes de aparatos para filtrar o depurar líquidos o gases |
| 282983 | Componentes de calandrias u otras máquinas laminadoras; componentes de aparatos para pulverizar; pesos para instrumentos de pesar |
| 282984 | Componentes de máquinas y aparatos sin conexiones eléctricas n.c.o.p. |
| 282985 | Componentes de máquinas para lavar vajillas, llenar, cerrar, envasar, etiquetar, limpiar botellas, cajas, latas u otros recipientes similares |
| 282986 | Componentes de maquinaria y aparatos no eléctricos para soldadura blanda, fuerte y autógena; máquinas y aparatos de gas para el temple superficial |

| | |
|--------|---|
| 282999 | Operaciones de subcontratación que forman parte de la fabricación de otra maquinaria de uso general n.c.o.p. |
| 283010 | Motocultores |
| 283021 | Tractores de potencia inferior o igual a 37 kW |
| 283022 | Tractores de potencia superior a 37 kW e inferior o igual a 59 kW |
| 283023 | Tractores de potencia superior a 59 kW |
| 283031 | Arados |
| 283032 | Gradas (rastras), escarificadores, cultivadores, extirpadores, azadas, rotativas (rotocultores), escardadoras y binadoras |
| 283033 | Sembradoras, plantadoras y trasplantadoras |
| 283034 | Esparcidores de estiércol y distribuidores de abonos |
| 283039 | Otra maquinaria agraria y forestal para la preparación del suelo |
| 283040 | Cortadoras de césped |
| 283051 | Segadoras, incluidas las barras de corte para montar en un tractor |
| 283052 | Henificadoras |
| 283053 | Prensas para paja o forraje, incluidas las prensas recogedoras |
| 283054 | Cosechadoras de raíces o tubérculos |
| 283059 | Maquinaria para cosechar y trillar n.c.o.p. |
| 283060 | Aparatos mecánicos para proyectar, dispersar o pulverizar líquidos o polvos para la agricultura o la horticultura |
| 283070 | Remolques y semirremolques de carga y descarga automáticas para usos agrícolas |
| 283081 | Máquinas para limpiar, seleccionar o clasificar huevos, fruta u otros productos agrícolas, excepto semillas, granos o legumbres secas |
| 283082 | Ordeñadoras |
| 283083 | Maquinaria para preparar piensos |
| 283084 | Incubadoras y criadoras |
| 283085 | Maquinaria para la avicultura |
| 283086 | Maquinaria agrícola, para la horticultura, la silvicultura, la avicultura o la apicultura n.c.o.p. |
| 283091 | Componentes de cosechadoras y trilladoras n.c.o.p. |
| 283092 | Componentes de maquinaria agraria y forestal para la preparación del suelo |
| 283093 | Componentes de otra maquinaria agraria y forestal |

| | |
|--------|---|
| 283094 | Componentes de ordeñadoras y maquinaria para la industria lechera n.c.o.p. |
| 283099 | Operaciones de subcontratación que forman parte de la fabricación de maquinaria agraria y forestal |
| 284111 | Máquinas herramienta para trabajar el metal por arranque del mismo mediante láser, ultrasonido, chorro de agua o medios similares |
| 284112 | Centros de mecanizado, máquinas de puesto fijo y máquinas de puesto múltiple para trabajar el metal |
| 284121 | Tornos que trabajen por arranque de metales |
| 284122 | Máquinas herramienta para taladrar, perforar o fresar el metal; máquinas herramienta para roscar metales n.c.o.p. |
| 284123 | Máquinas herramienta para desbarbar, afilar, rectificar u otros tipos de acabado similares, del metal |
| 284124 | Máquinas herramienta para fresar, aserrar, tronzar u otros tipos de acabado similares, del metal |
| 284131 | Máquinas herramienta para curvar, plegar y enderezar el metal |
| 284132 | Máquinas herramienta para punzonar o entallar el metal |
| 284133 | Máquinas herramienta para forjar o estampar y martillos; prensas hidráulicas y prensas para trabajar el metal n.c.o.p. |
| 284134 | Máquinas herramienta n.c.o.p. para trabajar el metal y carburos metálicos sinterizados (cermets), sin arranque de material |
| 284140 | Componentes y accesorios de máquinas herramienta para trabajar el metal |
| 284199 | Operaciones de subcontratación que forman parte de la fabricación de máquinas herramienta para trabajar el metal |
| 284911 | Máquinas herramienta para trabajar la piedra, la cerámica, el hormigón o materiales minerales similares, o para trabajar el vidrio en frío |
| 284912 | Máquinas herramienta para trabajar la madera, el corcho, el hueso, el caucho endurecido, el plástico duro o materiales duros similares; maquinaria para la galvanoplastia |
| 284913 | Perforadoras rotativas fijas o de percusión, máquinas para limar, remachadoras, cizallas |
| 284921 | Portaherramientas y cabezales de roscar de apertura automática para máquinas herramienta |
| 284922 | Portapiezas para máquinas herramienta |
| 284923 | Dispositivos divisores y otros dispositivos especiales para máquinas herramienta |
| 284924 | Componentes y accesorios de máquinas herramienta para trabajar la madera, el corcho, la piedra, el caucho endurecido y materiales duros similares |
| 284999 | Operaciones de subcontratación que forman parte de la fabricación de otras máquinas herramienta |

| | |
|--------|--|
| 289111 | Convertidores, cucharas de colada, lingoteras y máquinas de colar; laminadoras para metales |
| 289112 | Componentes de maquinaria para la industria metalúrgica; componentes de laminadoras de metales |
| 289199 | Operaciones de subcontratación que forman parte de la fabricación de maquinaria para la industria metalúrgica |
| 289211 | Aparatos elevadores y transportadores de acción continua para trabajos subterráneos |
| 289212 | Cortadoras de carbón o roca y maquinaria para hacer túneles; otros tipos de maquinaria de sondeo y perforación |
| 289221 | Topadoras y topadoras angulares, autopropulsadas |
| 289222 | Niveladoras autopropulsadas; traíllas autopropulsadas |
| 289223 | Apisonadoras y rodillos apisonadoras autopropulsados |
| 289224 | Cargadoras de pala frontal autopropulsadas |
| 289225 | Palas mecánicas autopropulsadas, excavadoras y palas cargadoras cuya superestructura pueda girar 360°, excepto las palas cargadoras de carga frontal |
| 289226 | Otras palas mecánicas autopropulsadas, excavadoras y palas cargadoras; otras máquinas autopropulsadas para la minería |
| 289227 | Hojas de topadoras, incluso angulares |
| 289228 | Volquetes automotores para su uso fuera de la red de carreteras |
| 289230 | Otros tipos de maquinaria para excavar |
| 289240 | Maquinaria para clasificar, moler, mezclar y tratamientos similares de la tierra, la piedra, los minerales y otras materias minerales |
| 289250 | Tractores de oruga |
| 289261 | Componentes de máquinas de sondeo, perforación o excavación; componentes de grúas |
| 289262 | Componentes de maquinaria para clasificar, moler u otros tratamientos similares de la tierra, la piedra y materias similares |
| 289299 | Operaciones de subcontratación que forman parte de la fabricación de maquinaria para las industrias extractivas y de la construcción |
| 289311 | Desnatadoras centrífugas |
| 289312 | Máquinas y aparatos para la industria lechera |
| 289313 | Maquinaria para moler o preparar cereales o legumbres secas n.c.o.p. |
| 289314 | Maquinaria utilizada para la producción de vino, sidra, jugos de frutas y bebidas similares |
| 289315 | Hornos de panadería no eléctricos; aparatos no domésticos para cocinar y calentar |

| | |
|--------|--|
| 289316 | Secadores para productos agrícolas |
| 289317 | Maquinaria para la preparación industrial o la fabricación de alimentos o bebidas, incluidos grasas y aceites |
| 289318 | Maquinaria para la preparación o elaboración de tabaco n.c.o.p. |
| 289320 | Máquinas para limpiar, seleccionar o clasificar semillas, granos o legumbres secas |
| 289331 | Componentes de máquinas para la elaboración de bebidas |
| 289332 | Componentes de máquinas para la elaboración de productos alimenticios |
| 289333 | Componentes de máquinas para la elaboración de tabaco |
| 289334 | Componentes de máquinas para limpiar, seleccionar o clasificar semillas, granos o legumbres secas |
| 289399 | Operaciones de subcontratación que forman parte de la fabricación de maquinaria para la industria de la alimentación, bebidas y tabaco |
| 289411 | Máquinas para la extrusión, el estirado, el texturado o el corte de materias textiles manufacturadas; máquinas para la preparación de fibras textiles |
| 289412 | Máquinas de hilado de materias textiles; máquinas para el doblado, torcido, bobinado o devanado de materias textiles |
| 289413 | Telares |
| 289414 | Tricotosas; máquinas de cosido por cadeneta y máquinas similares; máquinas para insertar mechones |
| 289415 | Maquinaria auxiliar para las máquinas utilizadas para trabajar materias textiles; estampadoras |
| 289421 | Maquinaria para lavar, limpiar, escurrir, planchar, prensar, secar, enrollar, etc., hilados textiles y tejidos; maquinaria para el acabado del fieltro |
| 289422 | Máquinas para lavar ropa; máquinas de limpieza en seco; máquinas para secar con capacidad superior a 10 kg |
| 289423 | Secadoras centrífugas de ropa |
| 289424 | Máquinas de coser, excepto máquinas de coser pliegos y máquinas de coser domésticas |
| 289430 | Maquinaria para el trabajo de cuero o piel o para fabricar o reparar calzado y otros artículos |
| 289440 | Máquinas de coser domésticas |
| 289451 | Componentes y accesorios de telares y máquinas de tejer |
| 289452 | Componentes de otra maquinaria para las industrias textil, de la confección y del cuero |
| 289499 | Operaciones de subcontratación que forman parte de la fabricación de maquinaria para las industrias textil, de la confección y del cuero |
| 289511 | Maquinaria para la producción de papel y cartón, excepto sus componentes |

| | |
|--------|---|
| 289512 | Componentes de maquinaria para la producción de papel y cartón |
| 289599 | Operaciones de subcontratación que forman parte de la fabricación de maquinaria para la industria del papel y cartón |
| 289610 | Maquinaria n.c.o.p. para trabajar el caucho o el plástico, o para fabricar productos a partir de estos materiales |
| 289620 | Componentes de maquinaria n.c.o.p. para trabajar el caucho o el plástico, o para fabricar productos a partir de estos materiales |
| 289699 | Operaciones de subcontratación que forman parte de la fabricación de maquinaria para las industrias del plástico y del caucho |
| 289911 | Maquinaria para la encuadernación, incluidas las máquinas de coser pliegos |
| 289912 | Maquinaria, aparatos y material para componer, preparar o fabricar clichés o planchas de imprenta |
| 289913 | Maquinaria para la impresión en offset, excepto de oficina |
| 289914 | Otra maquinaria para la impresión, excepto de oficina |
| 289920 | Máquinas y aparatos del tipo utilizado exclusiva o principalmente para fabricar bloques o discos semiconductores, dispositivos semiconductores, circuitos integrados o pantallas planas |
| 289931 | Secadoras para madera, pasta papelera, papel o cartón; secadoras no domésticas n.c.o.p. |
| 289932 | Tiovivos, columpios, casetas de tiro y otras atracciones de feria |
| 289939 | Aparatos para lanzamiento de aeronaves; dispositivos de frenado sobre cubierta o aparatos análogos; equipos de equilibrado de neumáticos; maquinaria para usos específicos n.c.o.p. |
| 289940 | Componentes de maquinaria para la impresión y la encuadernación |
| 289951 | Componentes de máquinas y aparatos del tipo utilizado exclusiva o principalmente para fabricar bloques o discos semiconductores, dispositivos semiconductores, circuitos integrados o pantallas planas; |
| 289952 | componentes de otra maquinaria para usos específicos n.c.o.p. |
| 289999 | Operaciones de subcontratación que forman parte de la fabricación de otra maquinaria para usos específicos n.c.o.p. |
| 291011 | Motores de émbolo alternativo de explosión y encendido por chispa para vehículos de motor, de cilindrada inferior o igual a 1000 cm ³ |
| 291012 | Motores de émbolo alternativo de explosión y encendido por chispa para vehículos de motor, de cilindrada superior a 1000 cm ³ |
| 291013 | Motores de émbolo, de explosión y encendido por compresión, para la propulsión de vehículos de motor |
| 291021 | Vehículos nuevos con motor de encendido por chispa de cilindrada inferior o igual a 1500 cm ³ |

| | |
|--------|---|
| 291022 | Vehículos nuevos con motor de encendido por chispa de cilindrada superior a 1500 cm3 |
| 291023 | Vehículos con motor de émbolo de explosión y encendido por compresión, diésel o semi-diésel |
| 291024 | Otros vehículos de motor para el transporte de personas |
| 291030 | Vehículos de motor para el transporte de diez o más personas |
| 291041 | Vehículos de motor para el transporte de mercancías, con motor de émbolo de explosión y encendido por compresión, diésel o semidiésel |
| 291042 | Vehículos de motor para el transporte de mercancías, con motor de émbolo de explosión y encendido por chispa; otros vehículos de motor para el transporte de mercancías |
| 291043 | Tractores de carretera para semirremolques |
| 291044 | Bastidor con motor para vehículos de motor |
| 291051 | Camiones grúa |
| 291052 | Vehículos para desplazarse sobre la nieve; vehículos con motor para campos de golf y vehículos similares |
| 291059 | Vehículos de motor para usos específicos n.c.o.p. |
| 291099 | Operaciones de subcontratación que forman parte de la fabricación de vehículos de motor |
| 292010 | Carrocerías para vehículos de motor |
| 292021 | Contenedores especialmente proyectados para el transporte en uno o varios medios de transporte |
| 292022 | Remolques y semirremolques del tipo caravana, para vivienda o acampada |
| 292023 | Otros tipos de remolques y semirremolques |
| 292030 | Componentes de remolques, semirremolques y de otros vehículos sin propulsión mecánica |
| 292040 | Servicios de reacondicionamiento, montaje, equipamiento y carrocería de vehículos de motor |
| 292050 | Servicios de equipamiento de caravanas y viviendas móviles |
| 292099 | Operaciones de subcontratación que forman parte de la fabricación de carrocerías para vehículos de motor; remolques y semirremolques |
| 293110 | Juegos de cables para bujías de encendido y otros juegos de cables utilizados en vehículos automóviles, aeronaves o barcos |
| 293121 | Bujías de encendido; magnetos; dinamomagnetos; volantes magnéticos; distribuidores; bobinas de encendido |
| 293122 | Motores de arranque y aparatos de doble función, de motor de arranque y de generador; otros generadores y otros tipos de material |

| | |
|--------|--|
| 293123 | Equipo eléctrico de señalización, limpiaparabrisas y eliminadores de escarcha y vaho para vehículos de motor y motocicletas |
| 293130 | Componentes de otro equipo eléctrico para vehículos de motor y motocicletas |
| 293199 | Operaciones de subcontratación que forman parte de la fabricación de equipos eléctricos y electrónicos para vehículos de motor |
| 293210 | Asientos para vehículos de motor |
| 293220 | Cinturones de seguridad, airbags y componentes y accesorios de carrocerías |
| 293230 | Componentes y accesorios n.c.o.p. de vehículos de motor |
| 293291 | Servicios subcontratados de montaje de conjuntos de construcción completos para vehículos de motor dentro del proceso de fabricación |
| 293292 | Servicios de montaje de componentes y accesorios de vehículos de motor, n.c.o.p. |
| 293299 | Operaciones de subcontratación que forman parte de la fabricación de otros componentes, piezas y accesorios para vehículos de motor |
| 301110 | Barcos de guerra |
| 301121 | Transatlánticos, barcos para excursiones (de cruceros) y barcos similares para transporte de personas; transbordadores de todo tipo |
| 301122 | Barcos cisterna para el transporte de petróleo, derivados del petróleo, productos químicos o gas licuado |
| 301123 | Barcos frigoríficos, excepto barcos cisterna |
| 301124 | Barcos de carga seca |
| 301131 | Barcos de pesca; barcos factoría y otros barcos para el tratamiento o la preparación de conservas de productos de la pesca |
| 301132 | Remolcadores y barcos empujadores |
| 301133 | Dragas; barcos ligeros, pontones grúa; otros barcos |
| 301140 | Buques de altura e infraestructura de alta mar |
| 301150 | Otras estructuras flotantes, incluidas balsas, depósitos, cajones, incluso de amarre, boyas y balizas |
| 301191 | Servicios de conversión y reparación de barcos y plataformas y estructuras flotantes |
| 301192 | Servicios de equipamiento de barcos y plataformas y estructuras flotantes |
| 301199 | Operaciones de subcontratación que forman parte de la fabricación de barcos y estructuras flotantes |
| 301211 | Barcos de vela (excepto los hinchables) de recreo o deportivos, incluso con motor auxiliar |
| 301212 | Embarcaciones hinchables de recreo o deportivas |

| | |
|--------|---|
| 301219 | Otras embarcaciones de recreo o deportivas; embarcaciones de remo y piraguas |
| 301299 | Operaciones de subcontratación que forman parte de la fabricación de embarcaciones de recreo o deportivas |
| 302011 | Locomotoras que funcionan con una fuente exterior de energía eléctrica |
| 302012 | Locomotoras diésel-eléctricas |
| 302013 | Otras locomotoras y locotractores; ténderes |
| 302020 | Vagones y furgones de ferrocarriles o tranvías autopropulsados, excepto vehículos de mantenimiento o servicios |
| 302031 | Vehículos de mantenimiento o servicios de ferrocarriles o tranvías |
| 302032 | Vagones de pasajeros de ferrocarriles o tranvías, excepto los autopropulsados; furgones de equipaje y otros furgones especializados |
| 302033 | Vagones para el transporte de mercancías sobre carriles, excepto autopropulsados |
| 302040 | Componentes de locomotoras o material rodante de ferrocarril o tranvía; material de control mecánico del tráfico |
| 302091 | Servicios de reacondicionamiento y equipamiento (acabado) de locomotoras y material rodante de ferrocarril o tranvía |
| 302099 | Operaciones de subcontratación que forman parte de la fabricación de locomotoras y material ferroviario |
| 303011 | Motores de encendido por chispa para aeronaves |
| 303012 | Turborreactores y turbopropulsores |
| 303013 | Motores de reacción, excepto turborreactores |
| 303014 | Simuladores de vuelo en tierra, y sus componentes |
| 303015 | Componentes de motores de encendido por chispa para aeronaves |
| 303016 | Componentes de turborreactores o turbopropulsores |
| 303020 | Globos y dirigibles; planeadores, alas delta y otras naves sin propulsión mecánica |
| 303031 | Helicópteros |
| 303032 | Aviones y otras aeronaves de peso en vacío inferior o igual a 2000 kg |
| 303033 | Aviones y otras aeronaves de peso en vacío superior a 2000 kg e inferior o igual a 15000 kg |
| 303034 | Aviones y otras aeronaves de peso en vacío superior a 15000 kg |
| 303040 | Naves espaciales (incluidos los satélites) y vehículos para su lanzamiento |
| 303050 | Otros componentes de aeronaves y naves espaciales |

| | |
|--------|---|
| 303060 | Servicios de revisión y conversión de aeronaves y sus motores |
| 303099 | Operaciones de subcontratación que forman parte de la fabricación de aeronaves, naves espaciales y su maquinaria |
| 304010 | Carros motorizados y otros vehículos militares de combate blindados y sus componentes |
| 304099 | Operaciones de subcontratación que forman parte de la fabricación de vehículos militares de combate |
| 309111 | Motocicletas y ciclomotores con motor auxiliar de émbolo alternativo de explosión de cilindrada inferior o igual a 50 cm ³ |
| 309112 | Motocicletas y ciclomotores con motor de émbolo alternativo de explosión de cilindrada superior a 50 cm ³ |
| 309113 | Motocicletas n.c.o.p.; sidecares |
| 309120 | Componentes y accesorios de motocicletas y sidecares |
| 309131 | Motores de explosión para motocicletas de émbolo alternativo y encendido por chispa de cilindrada inferior o igual a 1000 cm ³ |
| 309132 | Motores de explosión para motocicletas de émbolo alternativo y encendido por chispa de cilindrada superior a 1000 cm ³ |
| 309199 | Operaciones de subcontratación que forman parte de la fabricación de motocicletas |
| 309210 | Bicicletas y otros vehículos similares sin motor |
| 309220 | Sillas de ruedas, excepto componentes y accesorios |
| 309230 | Componentes y accesorios de bicicletas y otros vehículos similares sin motor y de sillas de ruedas |
| 309240 | Coches para el transporte de niños; sus componentes y piezas sueltas |
| 309299 | Operaciones de subcontratación que forman parte de la fabricación de bicicletas y de vehículos para personas con discapacidad |
| 309910 | Otro material de transporte n.c.o.p. |
| 309999 | Operaciones de subcontratación que forman parte de la fabricación de otro material de transporte n.c.o.p. |
| 310011 | Asientos con armazón de metal |
| 310012 | Asientos con armazón de madera |
| 310013 | Otros asientos |
| 310014 | Componentes de asientos |
| 310020 | Componentes de muebles, excepto de asientos |
| 310091 | Servicios de tapizado de sillas y asientos |

| | |
|--------|--|
| 310099 | Operaciones de subcontratación que forman parte de la fabricación de asientos y sus componentes, y de componentes de muebles |
| 310111 | Muebles de oficinas y establecimientos comerciales, de metal |
| 310112 | Muebles de oficinas de madera |
| 310113 | Muebles de establecimientos comerciales de madera |
| 310199 | Operaciones de subcontratación que forman parte de la fabricación de muebles de oficinas y establecimientos comerciales |
| 310210 | Muebles de cocina |
| 310299 | Operaciones de subcontratación que forman parte de la fabricación de muebles de cocina |
| 310311 | Somieres |
| 310312 | Colchones, excepto sus soportes |
| 310399 | Operaciones de subcontratación que forman parte de la fabricación de colchones |
| 310911 | Muebles de metal n.c.o.p. |
| 310912 | Muebles de madera para dormitorios, comedores y cuartos de estar |
| 310913 | Muebles de madera n.c.o.p. |
| 310914 | Muebles de plástico y otros materiales similares como caña, mimbre o bambú |
| 310991 | Servicios de acabado de muebles nuevos, excepto tapizado de sillas y asientos |
| 310999 | Operaciones de subcontratación que forman parte de la fabricación de otros muebles |
| 321110 | Monedas |
| 321199 | Operaciones de subcontratación que forman parte de la fabricación de monedas y medallas |
| 321211 | Perlas cultivadas, piedras preciosas y semipreciosas, incluidas las sintéticas o reconstituidas, trabajadas pero no engarzadas |
| 321212 | Diamantes industriales trabajados; polvo de piedras preciosas o semipreciosas naturales o sintéticas |
| 321213 | Artículos de joyería y sus componentes; artículos de orfebrería y sus componentes |
| 321214 | Otros artículos de metales preciosos; artículos de perlas naturales o cultivadas y de piedras preciosas o semipreciosas |
| 321299 | Operaciones de subcontratación que forman parte de la fabricación de artículos de joyería y artículos similares |
| 321310 | Artículos de bisutería y artículos similares |
| 321399 | Operaciones de subcontratación que forman parte de la fabricación de artículos de bisutería y artículos similares |

| | |
|--------|--|
| 322011 | Pianos y otros instrumentos musicales de cuerda con teclado |
| 322012 | Otros instrumentos musicales de cuerda |
| 322013 | Órganos de tubo y teclado, armonios e instrumentos similares; acordeones e instrumentos similares; armónicas; instrumentos de viento |
| 322014 | Instrumentos musicales en los que el sonido se produce o tiene que amplificarse eléctricamente |
| 322015 | Otros instrumentos musicales |
| 322016 | Metrónomos y diapasones; mecanismos de cajas de música; cuerdas para instrumentos musicales |
| 322020 | Componentes y accesorios de instrumentos musicales |
| 322099 | Operaciones de subcontratación que forman parte de la fabricación de instrumentos musicales |
| 323011 | Esquíes para la nieve y otros equipos de esquí, excepto botas; patines para el hielo y patines de ruedas; sus componentes |
| 323012 | Botas de esquí |
| 323013 | Esquíes náuticos, tablas, tablas de vela y otro tipo de material para deportes náuticos |
| 323014 | Artículos y material de gimnasia, musculación y atletismo |
| 323015 | Otros artículos y material para los deportes o juegos al aire libre; piscinas, incluso infantiles |
| 323016 | Cañas de pescar, otros artículos para la pesca con caña; artículos de caza o pesca n.c.o.p. |
| 323099 | Operaciones de subcontratación que forman parte de la fabricación de artículos de deporte |
| 324011 | Muñecas y muñecos que representan solo seres humanos; |
| 324012 | Juguetes que representan animales o seres no humanos |
| 324013 | Componentes y accesorios de muñecas o muñecos que representan seres humanos |
| 324020 | Trenes de juguete y sus accesorios; otras maquetas o surtidos y juguetes de construcción |
| 324031 | Juguetes con ruedas diseñados para niños; coches y sillas de ruedas para muñecas o muñecos |
| 324032 | Rompecabezas |
| 324039 | Otros juguetes n.c.o.p. |
| 324041 | Naipes |
| 324042 | Artículos para el billar, artículos para juegos de sociedad, de mesa y de salón; otros juegos que funcionen con monedas |
| 324099 | Operaciones de subcontratación que forman parte de la fabricación de juegos y juguetes |

| | |
|--------|---|
| 325011 | Instrumentos y aparatos odontológicos |
| 325012 | Esterilizadores médicos, quirúrgicos o de laboratorio |
| 325013 | Jeringas, agujas, catéteres, cánulas y similares; instrumentos y aparatos n.c.o.p. de oftalmología y otras áreas |
| 325021 | Instrumentos y aparatos terapéuticos; aparatos respiratorios |
| 325022 | Prótesis articulares; aparatos ortopédicos; dientes artificiales; aparatos de prótesis dental; partes artificiales del cuerpo n.c.o.p. |
| 325023 | Componentes y accesorios de aparatos ortopédicos y prótesis |
| 325030 | Mobiliario para medicina, cirugía, odontología o veterinaria; sillones para peluquería y sillones similares, y sus componentes |
| 325041 | Lentes de contacto; lentes de cualquier material para gafas |
| 325042 | Gafas correctoras, protectoras u otras, y artículos similares |
| 325043 | Monturas de gafas o artículos similares |
| 325044 | Componentes de monturas para gafas o artículos similares |
| 325050 | Otro material para usos médicos o quirúrgicos |
| 325099 | Operaciones de subcontratación que forman parte de la fabricación de instrumentos y suministros médicos y odontológicos |
| 329111 | Escobas y cepillos para la limpieza del hogar |
| 329112 | Cepillos de dientes, cepillos para el pelo y otras brochas y cepillos de uso personal; pinceles para pintar, escribir y usos cosméticos |
| 329119 | Otros cepillos n.c.o.p |
| 329199 | Operaciones de subcontratación que forman parte de la fabricación de escobas, brochas y cepillos |
| 329911 | Cascos de seguridad y otros productos de seguridad |
| 329912 | Bolígrafos; rotuladores y marcadores con punta de fieltro u otra punta porosa; portaminas |
| 329913 | Plumas para dibujar con tinta china; plumas estilográficas y otras plumas |
| 329914 | Juegos de utensilios para escribir; portaplumas y portalápices y artículos similares; sus componentes |
| 329915 | Lápices, lápices de colores, minas, pasteles, carboncillos, tizas para escribir o dibujar y jaboncillo de sastre |
| 329916 | Pizarras y tableros; sellos para fechar, lacrar o numerar y artículos similares; cintas para máquinas de escribir o cintas similares; tampones de tinta |
| 329921 | Paraguas y sombrillas; bastones, bastones-asiento, látigos y similares |

| | |
|--------|---|
| 329922 | Componentes, adornos y accesorios de paraguas, sombrillas, bastones, bastones-asiento, látigos y similares |
| 329923 | Botones de presión y corchetes y sus componentes; botones; cremalleras |
| 329924 | Moldes para botones y otros componentes de botones; pastillas para botones; componentes de cremalleras |
| 329930 | Productos de cabello humano o pelo animal; productos similares de materiales textiles |
| 329941 | Encendedores y mecheros; pipas y boquillas para cigarros y cigarrillos, y sus componentes |
| 329942 | Componentes de encendedores; aleaciones pirofóricas; artículos de materiales combustibles |
| 329943 | Combustibles líquidos o gases licuados para encendedores, en depósitos de capacidad inferior o igual a 300 cm3 |
| 329951 | Artículos para festivales, carnaval y otras diversiones, incluidos los artículos de magia y de broma |
| 329952 | Pulverizadores de tocador, y sus soportes |
| 329953 | Instrumentos, aparatos y modelos diseñados para demostraciones |
| 329954 | Velas, cirios y artículos similares |
| 329955 | Flores, hojas y frutas artificiales y sus componentes |
| 329959 | Otros artículos diversos n.c.o.p. |
| 329960 | Servicios de taxidermia |
| 329999 | Operaciones de subcontratación que forman parte de la fabricación de otros productos manufacturados n.c.o.p. |
| 331111 | Servicios de reparación y mantenimiento de productos metálicos |
| 331112 | Servicios de reparación y mantenimiento de depósitos, cisternas y recipientes de metal |
| 331113 | Servicios de reparación y mantenimiento de calderas generadoras de vapor de agua, excepto calderas de agua caliente para calefacción central |
| 331114 | Servicios de reparación y mantenimiento de armas y municiones |
| 331119 | Servicios de reparación y mantenimiento de otros productos metálicos |
| 331211 | Servicios de reparación y mantenimiento de motores y turbinas, excepto los destinados a aeronaves, vehículos automóviles y ciclomotores |
| 331212 | Servicios de reparación y mantenimiento de equipos de transmisión hidráulica y neumática, de otras bombas y compresores, y de grifería y válvulas |
| 331213 | Servicios de reparación y mantenimiento de cojinetes, engranajes y órganos mecánicos de transmisión |
| 331214 | Servicios de reparación y mantenimiento de hornos y quemadores |

| | |
|--------|---|
| 331215 | Servicios de reparación y mantenimiento de maquinaria de elevación y manipulación |
| 331216 | Servicios de reparación y mantenimiento de máquinas y equipos de oficina, excepto equipos informáticos |
| 331217 | Servicios de reparación y mantenimiento de herramientas eléctricas manuales |
| 331218 | Servicios de reparación y mantenimiento de maquinaria de ventilación y refrigeración no doméstica |
| 331219 | Servicios de reparación y mantenimiento de otra maquinaria de uso general n.c.o.p. |
| 331221 | Servicios de reparación y mantenimiento de maquinaria agraria y forestal |
| 331222 | Servicios de reparación y mantenimiento de máquinas herramienta para trabajar el metal y de otras máquinas herramienta |
| 331223 | Servicios de reparación y mantenimiento de maquinaria para la industria metalúrgica |
| 331224 | Servicios de reparación y mantenimiento de maquinaria para las industrias extractivas y la construcción |
| 331225 | Servicios de reparación y mantenimiento de maquinaria para la industria de alimentación, bebidas y tabaco |
| 331226 | Servicios de reparación y mantenimiento de maquinaria para la industria textil, de la confección y del cuero |
| 331227 | Servicios de reparación y mantenimiento de maquinaria para la industria de papel y cartón |
| 331228 | Servicios de reparación y mantenimiento de maquinaria para las industrias del plástico y del caucho |
| 331229 | Servicios de reparación y mantenimiento de maquinaria para otros usos específicos |
| 331311 | Servicios de reparación y mantenimiento de instrumentos y aparatos de medición, control y navegación |
| 331312 | Servicios de reparación y mantenimiento de aparatos radiológicos, electromédicos y electroterapéuticos |
| 331313 | Servicios de reparación y mantenimiento de instrumentos ópticos profesionales y material fotográfico |
| 331319 | Servicios de reparación y mantenimiento de otros equipos electrónicos profesionales |
| 331411 | Servicios de reparación y mantenimiento de motores eléctricos, generadores, transformadores y aparatos de distribución y control eléctricos |
| 331419 | Servicios de reparación y mantenimiento de otros equipos eléctricos profesionales |
| 331510 | Servicios de reparación y mantenimiento de embarcaciones |
| 331610 | Servicios de reparación y mantenimiento de aeronaves y naves espaciales |
| 331711 | Servicios de reparación y mantenimiento de locomotoras y material ferroviario |

| | |
|--------|---|
| 331719 | Servicios de reparación y mantenimiento de otro tipo de material de transporte n.c.o.p. |
| 331910 | Servicios de reparación de otros equipos |
| 332011 | Servicios de instalación de calderas generadoras de vapor de agua, excepto calderas de agua caliente para calefacción central, incluidos los servicios de instalación de sistemas de tuberías metálicas en plantas industriales |
| 332012 | Servicios de instalación de otros productos metálicos, excepto maquinaria y equipos |
| 332021 | Servicios de instalación de maquinaria de oficina y contabilidad |
| 332029 | Servicios de instalación de maquinaria de uso general n.c.o.p. |
| 332031 | Servicios de instalación de maquinaria y equipo industrial para la agricultura |
| 332032 | Servicios de instalación de maquinaria para trabajar el metal |
| 332033 | Servicios de instalación de maquinaria y equipo para la industria metalúrgica |
| 332034 | Servicios de instalación de maquinaria y equipo para las industrias extractivas |
| 332035 | Servicios de instalación de maquinaria y equipo para la industria de la alimentación, bebidas y tabaco |
| 332036 | Servicios de instalación de maquinaria y equipo para las industrias textil, de la confección y del cuero |
| 332037 | Servicios de instalación de maquinaria y equipo para la industria de papel y del cartón |
| 332038 | Servicios de instalación de maquinaria y equipo para las industrias del plástico y del caucho |
| 332039 | Servicios de instalación de otra maquinaria para otros usos específicos |
| 332041 | Servicios de instalación de maquinaria profesional de uso médico y de instrumentos ópticos y de precisión |
| 332042 | Servicios de instalación de equipo electrónico profesional |
| 332050 | Servicios de instalación de aparatos eléctricos |
| 332060 | Servicios de instalación de equipo de control de procesos industriales |
| 332070 | Servicios de instalación de otra maquinaria y equipos n.c.o.p. |
| 351110 | Energía eléctrica |
| 351210 | Servicios de transporte de energía eléctrica |
| 351310 | Servicios de distribución de energía eléctrica |
| 351410 | Servicios de comercio de energía eléctrica |
| 352110 | Gas de hulla, gas de agua, gas pobre y gases similares, excepto los gases de petróleo |
| 352210 | Servicios de distribución por tubería de combustibles gaseosos |

| | |
|--------|---|
| 352310 | Servicios de comercio de gas por tubería |
| 353011 | Vapor y agua caliente |
| 353012 | Servicios de suministro de vapor y agua caliente por tubería |
| 353021 | Hielo, incluso para refrigerar (es decir, no alimenticio) |
| 353022 | Servicios de suministro de aire refrigerado y agua refrigerada |
| 360011 | Agua potable |
| 360012 | Agua no potable |
| 360020 | Servicios de tratamiento y distribución de agua por cañerías |
| 360030 | Servicios de comercio de agua por cañerías |
| 370011 | Servicios de eliminación y tratamiento de aguas residuales |
| 370012 | Servicios de tratamiento de pozos negros y fosas sépticas |
| 370020 | Servicios de depuración y tratamiento de aguas residuales |
| 381111 | Servicios de recogida de residuos municipales reciclables no peligrosos |
| 381119 | Servicios de recogida de otros residuos reciclables no peligrosos |
| 381121 | Servicios de recogida de residuos municipales no reciclables no peligrosos |
| 381129 | Servicios de recogida de otros residuos no reciclables no peligrosos |
| 381131 | Residuos municipales no reciclables no peligrosos |
| 381139 | Otros residuos no reciclables no peligrosos |
| 381141 | Barcos y otras estructuras flotantes para desguace |
| 381149 | Automóviles, ordenadores, televisores y demás material usado, para desguace |
| 381151 | Residuos de vidrio |
| 381152 | Residuos de papel y cartón |
| 381153 | Neumáticos de caucho usados |
| 381154 | Otros residuos de caucho |
| 381155 | Residuos de plástico |
| 381156 | Residuos textiles |
| 381157 | Residuos de cuero |
| 381158 | Residuos metálicos no peligrosos |

| | |
|--------|--|
| 381159 | Otros residuos reciclables no peligrosos n.c.o.p. |
| 381161 | Servicios de centros de recogida y transferencia de residuos reciclables no peligrosos |
| 381169 | Servicios de centros de recogida y transferencia de residuos no peligrosos |
| 381211 | Servicios de recogida de residuos peligrosos, médicos o que presenten riesgos biológicos |
| 381212 | Servicios de recogida de otros residuos industriales peligrosos |
| 381213 | Servicios de recogida de residuos municipales peligrosos |
| 381221 | Elementos combustibles (cartuchos) agotados (irradiados) de reactores nucleares |
| 381222 | Residuos farmacéuticos |
| 381223 | Otros residuos médicos peligrosos |
| 381224 | Residuos químicos peligrosos |
| 381225 | Aceites usados |
| 381226 | Residuos metálicos peligrosos |
| 381227 | Desperdicios y desechos de pilas, baterías de pilas o acumuladores eléctricos |
| 381229 | Otros residuos peligrosos |
| 381230 | Servicios de centros de recogida y transferencia de residuos peligrosos |
| 382110 | Servicios de tratamiento de residuos no peligrosos para su eliminación final |
| 382121 | Servicios de vertedero urbano |
| 382122 | Otros servicios de vertedero |
| 382123 | Servicios de incineración de residuos no peligrosos |
| 382129 | Otros servicios de eliminación de residuos no peligrosos |
| 382130 | Desechos de disolventes orgánicos |
| 382140 | Ceniza y restos de la incineración de residuos |
| 382150 | Pellets de residuos municipales |
| 382211 | Servicios de tratamiento de residuos nucleares |
| 382219 | Servicios de tratamiento de otros residuos peligrosos |
| 382221 | Servicios de eliminación de residuos nucleares |
| 382229 | Servicios de eliminación de otros residuos peligrosos |
| 383111 | Servicios de desguace naval |

| | |
|--------|--|
| 383112 | Servicios de desguace de automóviles, ordenadores, televisores y demás material usado |
| 383211 | Servicios de valorización de materiales metálicos seleccionados |
| 383212 | Servicios de valorización de materiales seleccionados no metálicos |
| 383213 | Briquetas n.c.o.p. (producidas a partir de varios residuos industriales distintos, etc.) |
| 383221 | Materias primas secundarias de metales preciosos |
| 383222 | Materias primas secundarias de metales féreos |
| 383223 | Materias primas secundarias de cobre |
| 383224 | Materias primas secundarias de níquel |
| 383225 | Materias primas secundarias de aluminio |
| 383229 | Otras materias primas secundarias metálicas |
| 383231 | Materias primas secundarias de vidrio |
| 383232 | Materias primas secundarias de papel y cartón |
| 383233 | Materias primas secundarias de plástico |
| 383234 | Materias primas secundarias de caucho |
| 383235 | Materias primas secundarias textiles |
| 383239 | Otras materias primas secundarias no metálicas |
| 390011 | Servicios de saneamiento y limpieza, suelos y aguas subterráneas |
| 390012 | Servicios de saneamiento y limpieza, aguas superficiales |
| 390013 | Servicios de saneamiento y limpieza, aire |
| 390014 | Servicios de saneamiento de edificios |
| 390021 | Contención de la contaminación, servicios de control y vigilancia y otros servicios de saneamiento de terrenos |
| 390022 | Otros servicios de saneamiento |
| 390023 | Otros servicios especializados de control de la contaminación |
| 410011 | Viviendas unifamiliares |
| 410012 | Edificios de dos viviendas |
| 410013 | Edificios de tres y más viviendas |
| 410014 | Colectivos |
| 410021 | Edificios industriales |

| | |
|--------|---|
| 410022 | Edificios agrícolas, no residenciales |
| 410023 | Edificios de oficinas |
| 410024 | Edificios para el comercio al por mayor y al por menor |
| 410025 | Edificios para transporte y comunicaciones |
| 410026 | Depósitos, silos y almacenes |
| 410027 | Hoteles y edificios similares |
| 410028 | Edificios públicos de uso recreativo, educativo, sanitario, asistencial o religioso |
| 410029 | Otros edificios no residenciales |
| 410031 | Trabajos de construcción en viviendas unifamiliares |
| 410032 | Trabajos de construcción en edificios de dos viviendas |
| 410033 | Trabajos de construcción en edificios de tres o más viviendas |
| 410034 | Trabajos de construcción en colectivos |
| 410041 | Trabajos de construcción en edificios industriales |
| 410042 | Trabajos de construcción en edificios agrícolas, no residenciales |
| 410043 | Trabajos de construcción en edificios de oficinas |
| 410044 | Trabajos de construcción en edificios para el comercio al por mayor y al por menor |
| 410045 | Trabajos de construcción en edificios para transporte y comunicaciones |
| 410046 | Trabajos de construcción en depósitos, silos y almacenes |
| 410047 | Trabajos de construcción en hoteles y edificios similares |
| 410048 | Trabajos de construcción en edificios públicos de uso recreativo, educativo, sanitario, asistencial o religioso |
| 410049 | Trabajos de construcción en otros edificios no residenciales |
| 421110 | Autopistas, carreteras, calles y otras calzadas para vehículos o peatones; pistas de aeropuertos |
| 421120 | Trabajos de construcción de autopistas, carreteras, calles y otras calzadas para vehículos o peatones, y de pistas de aeropuertos |
| 421210 | Vías férreas, incluso subterráneas |
| 421220 | Trabajos de construcción de vías férreas, incluso subterráneas |
| 421310 | Puentes y túneles |
| 421320 | Trabajos de construcción de puentes y túneles |

| | |
|--------|---|
| 422111 | Gasoductos de largo recorrido |
| 422112 | Tuberías locales |
| 422113 | Sistemas de irrigación (canales); tuberías maestras y obras de tuberías; instalaciones de tratamiento de aguas y eliminación de aguas residuales; estaciones de bombeo |
| 422121 | Trabajos de construcción de gasoductos |
| 422122 | Trabajos de construcción de tuberías locales, incluyendo los trabajos auxiliares |
| 422123 | Trabajos de construcción de sistemas de irrigación (canales), tuberías maestras, instalaciones de tratamiento de aguas y eliminación de aguas residuales y estaciones de bombeo |
| 422124 | Trabajos de construcción de perforación de pozos de agua e instalación de fosas sépticas |
| 422211 | Redes eléctricas y líneas de comunicación de larga distancia |
| 422212 | Redes eléctricas y líneas de comunicación locales |
| 422213 | Centrales eléctricas |
| 422221 | Trabajos de construcción de redes eléctricas y comunicaciones de larga distancia |
| 422222 | Trabajos de construcción de redes eléctricas y comunicaciones locales |
| 422223 | Trabajos de construcción de centrales eléctricas |
| 429110 | Instalaciones costeras o portuarias, diques, esclusas y estructuras hidromecánicas similares |
| 429120 | Trabajos de construcción de instalaciones costeras o portuarias, diques, esclusas y estructuras hidromecánicas similares |
| 429911 | Obras de minería e industria |
| 429912 | Obras deportivas y recreativas |
| 429919 | Otras obras de ingeniería civil n.c.o.p. |
| 429921 | Trabajos de construcción para la minería y la industria |
| 429922 | Trabajos de construcción de estructuras para estadios y terrenos deportivos |
| 429929 | Trabajos de construcción de obras de ingeniería civil n.c.o.p. |
| 431110 | Trabajos de demolición |
| 431211 | Trabajos de preparación de suelos y terrenos; trabajos de desbroce |
| 431212 | Trabajos de excavación y movimiento de tierras |
| 431310 | Trabajos de perforación y sondeo |
| 432110 | Instalaciones eléctricas |
| 432211 | Trabajos de instalación de cañerías de agua y de desagüe |

| | |
|--------|---|
| 432212 | Trabajos de instalación de calefacción, de ventilación y de aire acondicionado |
| 432220 | Trabajos de instalación de gas |
| 432911 | Trabajos de aislamiento |
| 432912 | Trabajos de instalación de barandillas y pasamanos |
| 432919 | Otros trabajos de instalación n.c.o.p. |
| 433110 | Trabajos de revocado |
| 433210 | Trabajos de instalación de carpintería |
| 433310 | Trabajos de embaldosado |
| 433321 | Trabajos de colocación de baldosas de terrazo, mármol, granito o pizarra |
| 433329 | Trabajos de pavimentación y revestimiento de suelos, revestimiento de paredes y empapelado de paredes n.c.o.p. |
| 433410 | Trabajos de pintura |
| 433420 | Trabajos de acristalamiento |
| 433911 | Trabajos de ornamentación de edificios |
| 433919 | Otros trabajos de acabado de edificios n.c.o.p. |
| 439111 | Trabajos de construcción de armaduras para cubiertas |
| 439119 | Otros trabajos de construcción de cubiertas |
| 439910 | Trabajos de impermeabilización |
| 439920 | Trabajos de andamiaje |
| 439930 | Trabajos de instalación de pilotes; trabajos de cimentación |
| 439940 | Trabajos de hormigonado |
| 439950 | Trabajos de montaje de piezas de acero para la construcción |
| 439960 | Trabajos de albañilería |
| 439970 | Trabajos de montaje de construcciones prefabricadas |
| 439990 | Trabajos especializados de la construcción n.c.o.p. |
| 451111 | Servicios de comercio al por mayor de vehículos de motor para el transporte de personas |
| 451112 | Servicios de comercio al por mayor de vehículos de motor especializados para el transporte de personas: ambulancias y minibuses, etc. y vehículos todo terreno (de peso igual o inferior a 3,5 toneladas) |
| 451121 | Servicios de comercio al por menor de vehículos de motor nuevos para el transporte de personas, en establecimientos especializados |

| | |
|--------|--|
| 451122 | Servicios de comercio al por menor de vehículos de motor usados para el transporte de personas, en establecimientos especializados |
| 451123 | Servicios de comercio al por menor de vehículos nuevos de motor especializados para el transporte de personas: ambulancias y minibuses, etc. y vehículos todo terreno (de peso igual o inferior a 3,5 toneladas), en establecimientos especializados |
| 451124 | Servicios de comercio al por menor de vehículos usados de motor especializados para el transporte de personas: ambulancias y minibuses, etc. y vehículos todo terreno (de peso igual o inferior a 3,5 toneladas), en establecimientos especializados |
| 451131 | Servicios de comercio al por menor de turismos y vehículos de motor ligeros por internet |
| 451139 | Otros servicios de comercio al por menor de turismos y vehículos de motor ligeros n.c.o.p. |
| 451141 | Servicios de intermediación del comercio al por mayor de turismos y vehículos de motor ligeros en internet |
| 451149 | Otros servicios de intermediación del comercio al por mayor de turismos y vehículos de motor ligeros |
| 451911 | Servicios de comercio al por mayor de camiones, remolques, semirremolques y autobuses |
| 451912 | Servicios de comercio al por mayor de vehículos de acampada, como caravanas y viviendas móviles |
| 451921 | Servicios de comercio al por menor de camiones, remolques, semirremolques y autobuses en establecimientos especializados |
| 451922 | Servicios de comercio al por menor de vehículos de acampada, como caravanas y viviendas móviles, en establecimientos especializados |
| 451931 | Servicios de comercio al por menor de otros vehículos de motor por internet |
| 451939 | Otros servicios de comercio al por menor de vehículos de motor n.c.o.p. |
| 451941 | Servicios de intermediación del comercio al por mayor de otros vehículos de motor por internet |
| 451949 | Otros servicios de intermediación del comercio al por mayor de otros vehículos de motor |
| 452011 | Servicios de mantenimiento ordinario y reparación (excepto servicios de reparación del sistema eléctrico, neumáticos y carrocería) de turismos y vehículos de motor ligeros |
| 452012 | Servicios de reparación del sistema eléctrico de turismos y vehículos de motor ligeros |
| 452013 | Servicios de reparación de neumáticos (incluido el ajuste y equilibrado de las ruedas) de turismos y vehículos de motor ligeros |
| 452014 | Servicios de reparación de carrocería y similares (reparación de puertas, cerraduras, ventanillas, chapa y pintura) de turismos y vehículos de motor ligeros |
| 452021 | Servicios de mantenimiento ordinario y reparación (excepto servicios de reparación del sistema eléctrico y carrocería) de otros vehículos de motor |
| 452022 | Servicios de reparación del sistema eléctrico de otros vehículos de motor |

| | |
|--------|---|
| 452023 | Servicios de reparación de carrocería y similares (reparación de puertas, cerraduras, ventanillas, chapa y pintura) de otros vehículos de motor |
| 452030 | Lavado y abrillantado de vehículos de motor y servicios similares |
| 453111 | Servicios de comercio al por mayor de neumáticos de caucho y cámaras de aire |
| 453112 | Servicios de comercio al por mayor de otros repuestos y accesorios de vehículos de motor |
| 453120 | Servicios de intermediación de comercio al por mayor de repuestos y accesorios de vehículos de motor |
| 453211 | Servicios de comercio al por menor de neumáticos en establecimientos especializados |
| 453212 | Servicios de comercio al por menor de otros repuestos y accesorios de vehículos de motor en establecimientos especializados |
| 453221 | Servicios de comercio al por menor de repuestos y accesorios de vehículos de motor por internet |
| 453222 | Servicios de comercio al por menor de repuestos y accesorios de vehículos de motor por correo |
| 453229 | Otros servicios de comercio al por menor de repuestos y accesorios de vehículos de motor n.c.o.p. |
| 454010 | Servicios de comercio al por mayor de motocicletas y de sus repuestos y accesorios |
| 454020 | Servicios de comercio al por menor de motocicletas y de sus repuestos y accesorios en establecimientos especializados |
| 454030 | Otros servicios de comercio al por menor de motocicletas y de sus repuestos y accesorios |
| 454040 | Servicios de intermediación del comercio al por mayor de motocicletas y de sus repuestos y accesorios |
| 454050 | Servicios de mantenimiento y reparación de motocicletas |
| 461111 | Servicios de intermediación del comercio al por mayor de animales vivos |
| 461112 | Servicios de intermediación del comercio al por mayor de flores y plantas |
| 461119 | Servicios de intermediación del comercio al por mayor de otras materias primas agrarias, materias primas textiles y productos semielaborados |
| 461211 | Servicios de intermediación del comercio al por mayor de combustibles sólidos, líquidos o gaseosos y productos similares |
| 461212 | Servicios de intermediación del comercio al por mayor de minerales metálicos y metales en formas primarias |
| 461213 | Servicios de intermediación del comercio al por mayor de productos químicos industriales, fertilizantes y productos agroquímicos |
| 461311 | Servicios de intermediación del comercio al por mayor de madera y productos de madera |
| 461312 | Servicios de intermediación del comercio al por mayor de materiales de construcción |

| | |
|--------|--|
| 461411 | Servicios de intermediación del comercio al por mayor de ordenadores, programas informáticos y equipos electrónicos y de telecomunicaciones y otro material de oficina |
| 461412 | Servicios de intermediación del comercio al por mayor de barcos, aviones y demás equipo de transporte |
| 461419 | Servicios de intermediación del comercio al por mayor de otros tipos de maquinaria y equipo industrial n.c.o.p. |
| 461511 | Servicios de intermediación del comercio al por mayor de muebles |
| 461512 | Servicios de intermediación del comercio al por mayor de equipos de radio, televisión y vídeo |
| 461513 | Servicios de intermediación del comercio al por mayor de equipos de ferretería y herramientas |
| 461519 | Servicios de intermediación del comercio al por mayor de artículos domésticos y de ferretería y quincallería n.c.o.p. |
| 461611 | Servicios de intermediación del comercio al por mayor de textiles |
| 461612 | Servicios de intermediación del comercio al por mayor de prendas de vestir, peletería y calzado |
| 461613 | Servicios de intermediación del comercio al por mayor de artículos de cuero y de accesorios de viaje |
| 461711 | Servicios de intermediación del comercio al por mayor de productos alimenticios |
| 461712 | Servicios de intermediación del comercio al por mayor de bebidas |
| 461713 | Servicios de intermediación del comercio al por mayor de tabaco |
| 461811 | Servicios de intermediación del comercio al por mayor de productos farmacéuticos, medicinas, perfumería, cosméticos y artículos de limpieza |
| 461812 | Servicios de intermediación del comercio al por mayor de juegos y juguetes, material deportivo, bicicletas, libros, periódicos, revistas, artículos de papelería, instrumentos musicales, relojes, joyas y material fotográfico y óptico |
| 461819 | Servicios de intermediación del comercio al por mayor de otros productos específicos n.c.o.p. |
| 461910 | Servicios de intermediación del comercio al por mayor de productos diversos |
| 462111 | Servicios de comercio al por mayor de cereales |
| 462112 | Servicios de comercio al por mayor de simientes, excepto las oleaginosas |
| 462113 | Servicios de comercio al por mayor de simientes y frutos oleaginosos |
| 462114 | Servicios de comercio al por mayor de alimentos para el ganado |
| 462119 | Servicios de comercio al por mayor de otras materias primas agrícolas n.c.o.p. |
| 462120 | Servicios de comercio al por mayor de tabaco en rama |

| | |
|--------|---|
| 462210 | Servicios de comercio al por mayor de flores y plantas |
| 462310 | Servicios de comercio al por mayor de animales vivos |
| 462410 | Servicios de comercio al por mayor de cueros y pieles |
| 463111 | Servicios de comercio al por mayor de frutas y hortalizas frescas |
| 463112 | Servicios de comercio al por mayor de frutas y hortalizas transformadas |
| 463211 | Servicios de comercio al por mayor de carne (incluidas aves de corral y caza) |
| 463212 | Servicios de comercio al por mayor de productos cárnicos (incluidos los de carne de ave de corral y caza) |
| 463311 | Servicios de comercio al por mayor de productos lácteos |
| 463312 | Servicios de comercio al por mayor de huevos |
| 463313 | Servicios de comercio al por mayor de aceites y grasas comestibles |
| 463411 | Servicios de comercio al por mayor de zumos, aguas minerales, refrescos y otras bebidas sin alcohol |
| 463412 | Servicios de comercio al por mayor de bebidas alcohólicas |
| 463510 | Servicios de comercio al por mayor de productos del tabaco |
| 463611 | Servicios de comercio al por mayor de azúcar |
| 463612 | Servicios de comercio al por mayor de productos de panadería |
| 463613 | Servicios de comercio al por mayor de productos de confitería y de chocolate |
| 463710 | Servicios de comercio al por mayor de café, té, cacao y especias |
| 463810 | Servicios de comercio al por mayor de pescados, crustáceos y moluscos |
| 463821 | Servicios de comercio al por mayor de preparados homogeneizados y alimentos dietéticos |
| 463829 | Servicios de comercio al por mayor de otros productos alimenticios n.c.o.p. |
| 463911 | Servicios de comercio al por mayor no especializado de productos alimenticios congelados |
| 463912 | Servicios de comercio al por mayor no especializado de productos alimenticios no congelados, bebidas y tabaco |
| 464111 | Servicios de comercio al por mayor de fibras |
| 464112 | Servicios de comercio al por mayor de tejidos |
| 464113 | Servicios de comercio al por mayor de ropa de casa, cortinas y otros artículos textiles para el hogar |
| 464114 | Servicios de comercio al por mayor de mercería |
| 464211 | Servicios de comercio al por mayor de prendas de vestir |

| | |
|--------|--|
| 464212 | Servicios de comercio al por mayor de calzado |
| 464311 | Servicios de comercio al por mayor de aparatos electrodomésticos, excepto de radio, televisión y fotografía |
| 464312 | Servicios de comercio al por mayor de equipos de radio, televisión, vídeo y DVD |
| 464313 | Servicios de comercio al por mayor de discos, cintas de audio y vídeo, CD y DVD, excepto cintas, CD y DVD vírgenes |
| 464314 | Servicios de comercio al por mayor de artículos fotográficos y ópticos |
| 464411 | Servicios de comercio al por mayor de cristalería, porcelana, loza y cerámica |
| 464412 | Servicios de comercio al por mayor de artículos de limpieza |
| 464510 | Servicios de comercio al por mayor de productos de perfumería y cosmética |
| 464611 | Servicios de comercio al por mayor de productos farmacéuticos básicos y preparados farmacéuticos |
| 464612 | Servicios de comercio al por mayor de aparatos e instrumentos quirúrgicos, médicos y ortopédicos |
| 464711 | Servicios de comercio al por mayor de muebles para el hogar |
| 464712 | Servicios de comercio al por mayor de aparatos de iluminación |
| 464713 | Servicios de comercio al por mayor de alfombras y otros revestimientos textiles para suelos |
| 464810 | Servicios de comercio al por mayor de artículos de relojería y joyería |
| 464911 | Servicios de comercio al por mayor de cubertería y utensilios de uso doméstico metálicos |
| 464912 | Servicios de comercio al por mayor de artículos de mimbre, corcho, cobre y otros artículos de madera |
| 464919 | Servicios de comercio al por mayor de artículos y material de uso doméstico n.c.o.p. |
| 464921 | Servicios de comercio al por mayor de libros |
| 464922 | Servicios de comercio al por mayor de revistas y periódicos |
| 464923 | Servicios de comercio al por mayor de artículos de papelería |
| 464931 | Servicios de comercio al por mayor de instrumentos musicales |
| 464932 | Servicios de comercio al por mayor de juegos y juguetes |
| 464933 | Servicios de comercio al por mayor de artículos de deporte, incluidas las bicicletas |
| 464934 | Servicios de comercio al por mayor de artículos de cuero y accesorios de viaje |
| 464935 | Servicios de comercio al por mayor de sellos y monedas |
| 464936 | Servicios de comercio al por mayor de artículos de recuerdo y objetos de arte |

| | |
|--------|--|
| 464939 | Servicios de comercio al por mayor de otros artículos de consumo n.c.o.p. |
| 465110 | Servicios de comercio al por mayor de ordenadores, equipos periféricos y programas informáticos |
| 465211 | Servicios de comercio al por mayor de equipos de telecomunicaciones, y sus componentes |
| 465212 | Servicios de comercio al por mayor de equipos electrónicos y sus componentes |
| 465213 | Servicios de comercio al por mayor de cintas de audio y vídeo, disquetes y discos magnéticos y ópticos, CD y DVD, vírgenes |
| 466111 | Servicios de comercio al por mayor de maquinaria, equipos y suministros agrícolas y forestales, incluidos los tractores |
| 466112 | Servicios de comercio al por mayor de maquinaria, equipos y suministros de jardinería |
| 466211 | Servicios de comercio al por mayor de máquinas herramienta para trabajar la madera |
| 466212 | Servicios de comercio al por mayor de máquinas herramienta para trabajar el metal |
| 466219 | Servicios de comercio al por mayor de máquinas herramienta para trabajar otros materiales |
| 466310 | Servicios de comercio al por mayor de maquinaria para la minería, la construcción y la ingeniería civil |
| 466410 | Servicios de comercio al por mayor de maquinaria para la industria textil y de máquinas de coser y tricotar |
| 466510 | Servicios de comercio al por mayor de muebles de oficina |
| 466610 | Servicios de comercio al por mayor de otra maquinaria y equipo de oficina |
| 466911 | Servicios de comercio al por mayor de material de transporte, excepto de vehículos de motor, motocicletas y bicicletas |
| 466912 | Servicios de comercio al por mayor de suministros de maquinaria y equipo industrial |
| 466913 | Servicios de comercio al por mayor de equipos de elevación y manipulación |
| 466914 | Servicios de comercio al por mayor de maquinaria para la industria de la alimentación, las bebidas y el tabaco |
| 466915 | Servicios de comercio al por mayor de maquinaria, aparatos y equipo profesional eléctrico |
| 466916 | Servicios de comercio al por mayor de armas y municiones |
| 466919 | Servicios de comercio al por mayor de maquinaria, aparatos y material para otros usos |
| 467111 | Servicios de comercio al por mayor de combustibles sólidos |
| 467112 | Servicios de comercio al por mayor de carburantes para motores, incluido el de los aviones |
| 467113 | Servicios de comercio al por mayor de otros combustibles líquidos y gaseosos y productos similares |
| 467211 | Servicios de comercio al por mayor de minerales de metales férricos |

| | |
|--------|--|
| 467212 | Servicios de comercio al por mayor de minerales de metales no férricos |
| 467213 | Servicios de comercio al por mayor de hierro y acero en formas primarias |
| 467214 | Servicios de comercio al por mayor de metales no férricos, en formas primarias |
| 467311 | Servicios de comercio al por mayor de madera en bruto |
| 467312 | Servicios de comercio al por mayor de productos de primera transformación de la madera |
| 467313 | Servicios de comercio al por mayor de aparatos sanitarios |
| 467314 | Servicios de comercio al por mayor de pinturas, barnices y lacas |
| 467315 | Servicios de comercio al por mayor de vidrio plano |
| 467316 | Servicios de comercio al por mayor de otros materiales de construcción |
| 467317 | Servicios de comercio al por mayor de papel pintado |
| 467318 | Servicios de comercio al por mayor de revestimiento de suelos, excepto revestimientos textiles |
| 467411 | Servicios de comercio al por mayor de productos de ferretería |
| 467412 | Servicios de comercio al por mayor de equipo y suministros de fontanería y calefacción |
| 467413 | Servicios de comercio al por mayor de herramientas de uso manual |
| 467511 | Servicios de comercio al por mayor de fertilizantes y productos agroquímicos |
| 467512 | Servicios de comercio al por mayor de productos químicos industriales |
| 467611 | Servicios de comercio al por mayor de papel y cartón |
| 467612 | Servicios de comercio al por mayor de fibras textiles |
| 467613 | Servicios de comercio al por mayor de plástico y caucho en formas primarias |
| 467619 | Servicios de comercio al por mayor de productos semielaborados, excepto los agrícolas n.c.o.p. |
| 467710 | Servicios de comercio al por mayor de chatarra y productos de desecho |
| 469010 | Servicios de comercio al por mayor no especializado |
| 470011 | Servicios de comercio al por menor de frutas y verduras frescas |
| 470012 | Servicios de comercio al por menor de frutas y verduras transformadas |
| 470013 | Servicios de comercio al por menor de carne |
| 470014 | Servicios de comercio al por menor de productos cárnicos |
| 470015 | Servicios de comercio al por menor de pescado, crustáceos y moluscos |

| | |
|--------|--|
| 470016 | Servicios de comercio al por menor de productos de panadería |
| 470017 | Servicios de comercio al por menor de productos de confitería |
| 470018 | Servicios de comercio al por menor de productos lácteos |
| 470019 | Servicios de comercio al por menor de huevos |
| 470021 | Servicios de comercio al por menor de café, té, cacao y especias |
| 470022 | Servicios de comercio al por menor de aceites y grasas comestibles |
| 470023 | Servicios de comercio al por menor de alimentos para bebés, preparados homogeneizados y alimentos dietéticos |
| 470024 | Servicios de comercio al por menor de productos alimenticios n.c.o.p. |
| 470025 | Servicios de comercio al por menor de bebidas alcohólicas |
| 470026 | Servicios de comercio al por menor de otras bebidas |
| 470027 | Servicios de comercio al por menor de productos del tabaco |
| 470031 | Servicios de comercio al por menor de ordenadores, equipos periféricos y programas informáticos |
| 470032 | Servicios de comercio al por menor de equipos de telecomunicaciones |
| 470033 | Servicios de comercio al por menor de equipo de audio y vídeo |
| 470041 | Servicios de comercio al por menor de ferretería |
| 470042 | Servicios de comercio al por menor de pinturas, barnices y lacas |
| 470043 | Servicios de comercio al por menor de vidrio plano |
| 470044 | Servicios de comercio al por menor de equipo de jardinería |
| 470045 | Servicios de comercio al por menor de equipo y suministros de fontanería y calefacción |
| 470046 | Servicios de comercio al por menor de aparatos sanitarios |
| 470047 | Servicios de comercio al por menor de herramientas de uso manual |
| 470049 | Servicios de comercio al por menor de materiales de construcción n.c.o.p. |
| 470051 | Servicios de comercio al por menor de textiles |
| 470052 | Servicios de comercio al por menor de cortinas y visillos |
| 470053 | Servicios de comercio al por menor de papel pintado, alfombras y otros revestimientos de suelos |
| 470054 | Servicios de comercio al por menor de electrodomésticos |
| 470055 | Servicios de comercio al por menor de muebles |

| | |
|--------|---|
| 470056 | Servicios de comercio al por menor de aparatos de iluminación |
| 470057 | Servicios de comercio al por menor de artículos de madera, corcho y mimbre |
| 470058 | Servicios de comercio al por menor de instrumentos musicales y partituras |
| 470059 | Servicios de comercio al por menor de vajilla, cristalería, loza, cerámica, cubertería y artículos y material doméstico no eléctrico n.c.o.p. |
| 470061 | Servicios de comercio al por menor de libros |
| 470062 | Servicios de comercio al por menor de periódicos y revistas |
| 470063 | Servicios de comercio al por menor de artículos de papelería |
| 470064 | Servicios de comercio al por menor de grabaciones de audio y vídeo |
| 470065 | Servicios de comercio al por menor de artículos deportivos |
| 470066 | Servicios de comercio al por menor de material de acampada |
| 470067 | Servicios de comercio al por menor de juegos y juguetes |
| 470068 | Servicios de comercio al por menor de sellos y monedas |
| 470069 | Servicios de comercio al por menor de artículos de recuerdo y objetos de arte |
| 470071 | Servicios de comercio al por menor de prendas de vestir |
| 470072 | Servicios de comercio al por menor de calzado |
| 470073 | Servicios de comercio al por menor de artículos de viaje y cuero |
| 470074 | Servicios de comercio al por menor de productos farmacéuticos |
| 470075 | Servicios de comercio al por menor de artículos médicos y ortopédicos |
| 470076 | Servicios de comercio al por menor de productos cosméticos y de tocador |
| 470077 | Servicios de comercio al por menor de flores, plantas y semillas |
| 470078 | Servicios de comercio al por menor de fertilizantes y productos agroquímicos |
| 470079 | Servicios de comercio al por menor de animales de compañía y alimentos para los mismos |
| 470081 | Servicios de comercio al por menor de carburantes para vehículos de motor |
| 470082 | Servicios de comercio al por menor de relojes y artículos de joyería |
| 470083 | Servicios de comercio al por menor de material fotográfico, óptico y de precisión; servicios de ópticos |
| 470084 | Servicios de comercio al por menor de artículos de limpieza |
| 470085 | Servicios de comercio al por menor de combustibles para uso doméstico, gas envasado, carbón y leña |

| | |
|--------|---|
| 470086 | Servicios especializados de comercio al por menor de otros productos de consumo no comestibles n.c.o.p. |
| 470087 | Servicios de comercio al por menor de materias primas agrícolas n.c.o.p. |
| 470088 | Servicios de comercio al por menor de maquinaria y equipo n.c.o.p. |
| 470089 | Servicios de comercio al por menor de productos de consumo no alimenticios n.c.o.p. |
| 470091 | Servicios de comercio al por menor de antigüedades |
| 470092 | Servicios de comercio al por menor de artículos de segunda mano |
| 470099 | Servicios de comercio al por menor de otros artículos de segunda mano |
| 491011 | Servicios de transporte turístico de pasajeros por ferrocarril |
| 491019 | Otros servicios de transporte interurbano de pasajeros por ferrocarril |
| 492011 | Servicios de transporte por ferrocarril de mercancías en vagones refrigerados |
| 492012 | Servicios de transporte por ferrocarril de derivados del petróleo en vagones cisterna |
| 492013 | Servicios de transporte por ferrocarril de líquidos y gases a granel en vagones cisterna |
| 492014 | Servicios de transporte por ferrocarril de contenedores polivalentes |
| 492015 | Servicios de transporte por ferrocarril de cartas y paquetes |
| 492016 | Servicios de transporte por ferrocarril de mercancías secas a granel |
| 492019 | Otros servicios de transporte por ferrocarril de mercancías |
| 493110 | Servicios de transporte terrestre urbano y suburbano de pasajeros por ferrocarril |
| 493121 | Servicios regulares de transporte terrestre urbano y suburbano de pasajeros por carretera |
| 493122 | Servicios regulares combinados de transporte terrestre urbano y suburbano de pasajeros |
| 493211 | Servicios de taxi |
| 493212 | Servicios de alquiler de vehículos de motor de pasajeros con conductor |
| 493911 | Servicios regulares de transporte interurbano de pasajeros por carretera |
| 493912 | Servicios regulares de transporte interurbano de pasajeros por carretera para fines específicos |
| 493913 | Otros servicios regulares de transporte interurbano de pasajeros por carretera para fines específicos |
| 493920 | Servicios de transporte de pasajeros por funicular, teleférico y telesquí |
| 493931 | Servicios de alquiler de autobuses y autocares con conductor |
| 493932 | Servicios de transporte turístico de pasajeros por carretera |

| | |
|--------|--|
| 493933 | Servicios no regulares de autobuses y autocares contratados para trayectos locales |
| 493934 | Servicios no regulares de autobuses y autocares fletados para trayectos a larga distancia |
| 493935 | Servicios de transporte de pasajeros por carretera en vehículos de tracción humana o animal |
| 493939 | Servicios de transporte terrestre de pasajeros n.c.o.p. |
| 494111 | Servicios de transporte de mercancías por carretera en vehículos refrigerados |
| 494112 | Servicios de transporte de derivados del petróleo por carretera en camiones cisterna o semirremolques |
| 494113 | Servicios de transporte de otros líquidos o gases a granel por carretera en camiones cisterna o semirremolques |
| 494114 | Servicios de transporte de contenedores polivalentes por carretera |
| 494115 | Servicios de transporte por carretera de mercancías secas a granel |
| 494116 | Servicios de transporte por carretera de animales vivos |
| 494117 | Servicios de transporte de mercancías por carretera en vehículos de tracción humana o animal |
| 494118 | Servicios de transporte de cartas y paquetes por carretera |
| 494119 | Otros servicios de transporte de mercancías por carretera |
| 494120 | Servicios de alquiler de camiones con conductor |
| 494211 | Servicios de mudanzas para hogares |
| 494219 | Otros servicios de mudanzas |
| 495011 | Servicios de transporte por tubería de petróleo crudo o refinado y sus derivados |
| 495012 | Servicios de transporte por tubería de gas natural |
| 495019 | Servicios de transporte por tubería de otros productos |
| 501011 | Servicios de transporte marítimo de pasajeros en transbordador |
| 501012 | Servicios de transporte marítimo de pasajeros en crucero |
| 501019 | Otros servicios de transporte marítimo de pasajeros |
| 501020 | Servicios de alquiler de embarcaciones marítimas para pasajeros con tripulación |
| 502011 | Servicios de transporte marítimo de productos congelados o refrigerados en embarcaciones frigoríficas |
| 502012 | Servicios de transporte marítimo de petróleo bruto en buques cisterna |
| 502013 | Servicios de transporte marítimo de otros líquidos o gases a granel en buques cisterna |

| | |
|--------|---|
| 502014 | Servicios de transporte marítimo de contenedores polivalentes en buques portacontenedores |
| 502015 | Servicios de transporte marítimo de productos secos a granel |
| 502019 | Otros servicios de transporte marítimo de mercancías |
| 502021 | Servicios de alquiler de embarcaciones marítimas para mercancías con tripulación |
| 502022 | Servicios de empuje y tracción prestados tanto en aguas litorales como en alta mar |
| 503011 | Servicios de transporte de pasajeros por vías navegables interiores en transbordador |
| 503012 | Servicios de transporte de pasajeros por vías navegables interiores en crucero |
| 503013 | Servicios de embarcaciones turísticas y de recreo |
| 503019 | Otros servicios de transporte de pasajeros por vías navegables interiores |
| 503020 | Servicios de alquiler de embarcaciones para pasajeros con tripulación en vías navegables interiores |
| 504011 | Servicios de transporte de productos congelados o refrigerados en embarcaciones frigoríficas por vías navegables interiores |
| 504012 | Servicios de transporte de petróleo bruto en buques cisterna por vías navegables interiores |
| 504013 | Servicios de transporte de otros líquidos y gases a granel en buques cisterna por vías navegables interiores |
| 504014 | Servicios de transporte de contenedores polivalentes en buques portacontenedores por vías navegables interiores |
| 504019 | Otros servicios de transporte de mercancías por vías navegables interiores |
| 504021 | Servicios de alquiler de embarcaciones para mercancías con tripulación en vías navegables interiores |
| 504022 | Servicios de empuje y tracción por vías de navegación interior |
| 511011 | Servicios regulares de transporte de pasajeros en vuelos nacionales |
| 511012 | Servicios no regulares de transporte de pasajeros en vuelos nacionales, excepto los turísticos |
| 511013 | Servicios regulares de transporte de pasajeros en vuelos internacionales |
| 511014 | Servicios no regulares de transporte de pasajeros en vuelos internacionales |
| 511015 | Servicios no regulares de transporte de pasajeros en vuelos turísticos |
| 511020 | Servicios de alquiler de naves para el transporte aéreo de pasajeros con tripulación |
| 512111 | Servicios regulares de transporte aéreo de contenedores polivalentes |
| 512112 | Servicios de transporte aéreo de cartas y paquetes |

| | |
|--------|---|
| 512113 | Servicios regulares de transporte aéreo de otras mercancías |
| 512114 | Servicios no regulares de transporte aéreo de otras mercancías |
| 512120 | Servicios de alquiler de medios de transporte aéreo de mercancías con tripulación |
| 512211 | Servicios de transporte espacial de pasajeros |
| 512212 | Servicios de transporte espacial de mercancías |
| 521011 | Servicios de almacén frigorífico |
| 521012 | Servicios de almacenamiento de líquidos o gases a granel |
| 521013 | Servicios de almacenamiento de cereales |
| 521019 | Otros servicios de almacén y depósito |
| 522111 | Servicios por ferrocarriles de tracción o empuje |
| 522119 | Otros servicios anexos al transporte por ferrocarril |
| 522121 | Servicios de estaciones de autobús |
| 522122 | Servicios de explotación de autopistas y vías de peaje |
| 522123 | Servicios de explotación de puentes y túneles |
| 522124 | Servicios de aparcamiento |
| 522125 | Servicios de empuje de vehículos privados y comerciales |
| 522129 | Otros servicios anexos al transporte por carretera |
| 522130 | Servicios relativos al transporte por tuberías |
| 522211 | Servicios de operación de puertos y vías navegables marítimas, excepto carga y descarga |
| 522212 | Servicios de operación de vías navegables interiores, excepto carga y descarga |
| 522213 | Servicios marítimos de practicaje y de atraque |
| 522214 | Servicios de practicaje y atraque en vías navegables interiores |
| 522215 | Servicios de salvamento y reflotamiento de embarcaciones marítimas |
| 522216 | Servicios de salvamento y reflotamiento de embarcaciones en vías navegables interiores |
| 522219 | Otros servicios anexos al transporte marítimo y por vías navegables interiores |
| 522311 | Servicios de operaciones de aeropuertos, excepto carga y descarga |
| 522312 | Servicios de control del tráfico aéreo |
| 522319 | Otros servicios anexos al transporte aéreo |

| | |
|--------|--|
| 522320 | Servicios anexos al transporte espacial |
| 522411 | Servicios de carga y descarga de contenedores en los puertos |
| 522412 | Otros servicios de carga y descarga de contenedores |
| 522413 | Otros servicios de carga y descarga en los puertos |
| 522419 | Otros servicios de carga y descarga |
| 522911 | Servicios de agencias de transporte de mercancías por barco |
| 522912 | Otros servicios de corretaje de carga |
| 522919 | Otros servicios de agencias de transporte de mercancías |
| 522920 | Otros servicios auxiliares del transporte n.c.o.p. |
| 531011 | Servicios de envío de impresos sujetos a la obligación de servicio universal |
| 531012 | Servicios de envío de cartas sujetos a la obligación de servicio universal |
| 531013 | Servicios de envío de paquetes sujetos a la obligación de servicio universal |
| 531014 | Servicios de atención al público en correos |
| 531019 | Otros servicios de correos sujetos a la obligación de servicio universal |
| 532011 | Servicios de correos por distintos medios de transporte |
| 532012 | Servicios de entrega de comidas a domicilio |
| 532019 | Servicios de correos y mensajería n.c.o.p. |
| 551010 | Servicios de alojamiento para viajeros, con servicio doméstico diario, excepto en régimen de tiempo compartido |
| 552011 | Servicios de alojamiento para viajeros en albergues de juventud y bungalows |
| 552012 | Servicios de alojamiento para viajeros en régimen de tiempo compartido |
| 552019 | Otros servicios de alojamiento para viajeros, sin servicio doméstico diario |
| 553011 | Servicios de camping |
| 553012 | Servicios de campamentos de vacaciones y actividades recreativas |
| 559011 | Servicios de alojamiento en residencias de estudiantes e internados |
| 559012 | Servicios de alojamiento en residencias para trabajadores |
| 559013 | Servicios de coches-cama y servicios similares en otros medios de transporte |
| 559019 | Otros servicios de alojamiento n.c.o.p. |
| 561011 | Servicios de comidas con servicios completos de restaurante |

| | |
|--------|---|
| 561012 | Servicios de comidas en vagones restaurante y barcos |
| 561013 | Servicios de comidas en autoservicios |
| 561019 | Otros servicios de comidas |
| 562111 | Servicios de catering a particulares |
| 562119 | Otros servicios de catering |
| 562911 | Servicios de provisión de comidas por contrato para compañías de transporte |
| 562919 | Otros servicios de provisión de comidas por contrato |
| 562920 | Servicios de comedores colectivos |
| 563010 | Servicios de establecimientos de bebidas |
| 581111 | Libros de texto |
| 581112 | Libros profesionales, técnicos y académicos |
| 581113 | Libros infantiles |
| 581114 | Diccionarios y enciclopedias |
| 581115 | Atlas y demás libros con mapas |
| 581116 | Mapas y cartas hidrográficas y similares impresos, excepto en forma de libro |
| 581119 | Otros libros, folletos, prospectos y similares |
| 581120 | Libros en discos, cintas magnéticas u otros soportes físicos |
| 581130 | Libros en línea |
| 581141 | Espacios publicitarios en libros impresos |
| 581142 | Espacios publicitarios en libros electrónicos |
| 581150 | Servicios de publicación y de impresión a comisión o por contrato |
| 581160 | Servicios de cesión de los derechos de edición |
| 581210 | Listas de direcciones y de distribución impresas o en soportes físicos |
| 581220 | Listas de direcciones y de distribución en línea |
| 581230 | Servicios de cesión de los derechos de uso de directorios y guías de direcciones postales |
| 581240 | Venta de espacio publicitario en directorios y guías de direcciones postales |
| 581310 | Periódicos impresos |
| 581320 | Periódicos en línea |

| | |
|--------|--|
| 581331 | Espacios publicitarios en periódicos impresos |
| 581332 | Espacios publicitarios en periódicos electrónicos |
| 581411 | Revistas impresas de interés general |
| 581412 | Revistas empresariales, profesionales y académicas |
| 581419 | Otras revistas impresas |
| 581420 | Revistas en línea |
| 581431 | Espacios publicitarios en revistas impresas |
| 581432 | Espacios publicitarios en revistas electrónicas |
| 581440 | Servicios de cesión de los derechos de uso de revistas |
| 581911 | Postales impresas, felicitaciones y similares |
| 581912 | Láminas, dibujos y fotografías, impresos |
| 581913 | Calcomanías impresas, calendarios |
| 581914 | Sellos sin franquear, timbres fiscales y similares; papel timbrado; talonarios de cheques; billetes de banco, títulos de acciones u obligaciones y títulos similares |
| 581915 | Material impreso de publicidad comercial, catálogos comerciales y similares |
| 581919 | Otro material impreso |
| 581921 | Contenidos para adultos en línea |
| 581929 | Otros servicios de suministro de contenidos en línea n.c.o.p. |
| 581930 | Servicios de cesión de los derechos de edición de otros impresos |
| 582110 | Juegos para ordenador en soporte físico |
| 582120 | Juegos para ordenador descargables |
| 582130 | Juegos en línea |
| 582140 | Servicios de cesión de los derechos de videojuegos |
| 582911 | Sistemas operativos en soporte físico |
| 582912 | Programas de red, en soporte físico |
| 582913 | Programas de gestión de base de datos, en soporte físico |
| 582914 | Herramientas de desarrollo y compiladores de lenguajes de programación, en soporte físico |
| 582921 | Programas de aplicación para uso empresarial y doméstico en soporte físico |
| 582929 | Otros programas de aplicación en soporte físico |

| | |
|--------|---|
| 582931 | Programas del sistema descargables |
| 582932 | Programas de aplicación descargables |
| 582940 | Programas informáticos en línea |
| 582950 | Servicios de cesión de los derechos de programas informáticos |
| 591111 | Servicios de películas cinematográficas |
| 591112 | Servicios de producción de películas y vídeos publicitarios |
| 591113 | Servicios de producción de otros programas de televisión |
| 591121 | Originales cinematográficos, de vídeo y de programas de televisión |
| 591122 | Película cinematográficas |
| 591123 | Películas u otros contenidos de vídeo en discos, cintas magnéticas u otros medios físicos |
| 591124 | Películas u otros contenidos de vídeo descargables |
| 591125 | Suministro continuo de contenidos de vídeo |
| 591130 | Venta de espacio o tiempo publicitario en productos de cine, vídeo y televisión |
| 591211 | Servicios de montaje audiovisual |
| 591212 | Servicios de transferencia y duplicación de originales |
| 591213 | Servicios de corrección del color y de restauración digital |
| 591214 | Servicios de efectos visuales |
| 591215 | Servicios de animación |
| 591216 | Servicios de inserción de títulos y subtítulos |
| 591217 | Servicios de diseño y edición musical |
| 591219 | Otros servicios de posproducción cinematográfica, de vídeo y de programas de televisión |
| 591311 | Servicios de cesión de los derechos de las películas y de sus ingresos |
| 591312 | Otros servicios de distribución de programas de cine, vídeo y televisión |
| 591410 | Servicios de exhibición de películas |
| 592011 | Servicios de grabación de sonido |
| 592012 | Servicios de grabación en directo |
| 592013 | Originales de grabación sonora |
| 592021 | Servicios de producción de programas de radio |

| | |
|--------|---|
| 592022 | Originales de programas de radio |
| 592031 | Partituras impresas |
| 592032 | Partituras electrónicas |
| 592033 | Discos, cintas magnéticas u otros soportes físicos de música |
| 592034 | Otros discos y cintas magnéticas de audio |
| 592035 | Música descargable |
| 592036 | Suministro continuo de contenidos de audio |
| 592040 | Servicios de cesión de los derechos de originales sonoros |
| 601011 | Servicios de programación y radiodifusión |
| 601012 | Originales de programación y radiodifusión |
| 601020 | Programas de canal radiofónico |
| 601030 | Espacios publicitarios en radio |
| 602011 | Servicios lineales de programación y emisión de televisión |
| 602012 | Servicios de vídeo a la carta en línea |
| 602013 | Otros servicios de vídeo a la carta |
| 602020 | Originales de teledifusión |
| 602030 | Espacio publicitario en la televisión |
| 611011 | Servicios de telefonía fija: acceso y utilización |
| 611012 | Servicios de telefonía fija: llamadas |
| 611013 | Servicios de red privados para sistemas de telecomunicaciones por cable |
| 611020 | Servicios de operadores de telecomunicaciones por cable |
| 611030 | Servicios de transmisión de datos en redes de telecomunicaciones por cable |
| 611041 | Servicios básicos de internet |
| 611042 | Servicios de acceso de banda estrecha a internet en redes por cable |
| 611043 | Servicios de acceso de banda ancha a internet en redes por cable |
| 611049 | Otros servicios de telecomunicaciones en internet por cable |
| 611051 | Servicios de distribución de programas domésticos en infraestructuras por cable: paquete de programación básica |

| | |
|--------|---|
| 611052 | Servicios de distribución de programas domésticos en infraestructuras por cable: paquete de programación discrecional |
| 611053 | Servicios de distribución de programas domésticos en infraestructuras por cable: pago por visión |
| 612011 | Servicios de red privados para sistemas de telecomunicaciones sin cables |
| 612012 | Servicios móviles de telefonía vocal |
| 612013 | Servicios móviles de texto |
| 612014 | Servicios móviles de datos, excepto los servicios de texto |
| 612020 | Servicios de operadores para telecomunicaciones sin cables |
| 612030 | Servicios de transmisión de datos en redes de telecomunicaciones sin cables |
| 612041 | Servicios de acceso de banda estrecha a internet en redes sin cables |
| 612042 | Servicios de acceso de banda ancha a internet en redes sin cables |
| 612049 | Otros servicios de telecomunicaciones en internet sin cables |
| 612050 | Servicios de distribución de programas domésticos en redes sin cables |
| 613010 | Servicios de telecomunicaciones por satélite, excepto servicios de distribución de programas domésticos vía satélite |
| 613020 | Servicios de distribución de programas domésticos vía satélite |
| 619010 | Otros servicios de telecomunicaciones |
| 620111 | Servicios de diseño y desarrollo de tecnologías de la información para aplicaciones |
| 620112 | Servicios de diseño y desarrollo de tecnologías de la información para redes y sistemas |
| 620121 | Originales de programas de juegos de ordenador |
| 620129 | Otros originales de programas informáticos |
| 620210 | Servicios de consultoría sobre equipos informáticos |
| 620220 | Servicios de consultoría sobre sistemas y programas informáticos |
| 620230 | Servicios de soporte técnico a las tecnologías de la información |
| 620311 | Servicios de gestión de redes |
| 620312 | Servicios de gestión de los sistemas informáticos |
| 620910 | Servicios de instalación de ordenadores y periféricos |
| 620920 | Otros servicios de tecnología de la información e informática n.c.o.p. |
| 631111 | Servicios de proceso de datos |

| | |
|--------|--|
| 631112 | Servicios de hosting de servidores de páginas web |
| 631113 | Prestación de servicios de aplicaciones |
| 631119 | Otros servicios de hosting de servidores y suministro de infraestructuras de tecnologías de la información |
| 631120 | Espacio o tiempo publicitario en internet |
| 631210 | Contenidos de portales web |
| 631220 | Espacio publicitario en internet en portales web |
| 639111 | Servicios de agencias de noticias para periódicos |
| 639112 | Servicios de agencias de noticias para medios audiovisuales |
| 639910 | Servicios de información n.c.o.p. |
| 639920 | Recopilaciones originales de hechos o de información |
| 641110 | Servicios de bancos centrales |
| 641911 | Servicios de depósitos para depositantes empresariales o institucionales |
| 641912 | Servicios de depósitos para otros depositantes |
| 641921 | Servicios de concesión de créditos intersectoriales por instituciones monetarias |
| 641922 | Servicios de concesión de créditos al consumo por instituciones monetarias |
| 641923 | Servicios de concesión de créditos hipotecarios sobre vivienda por instituciones monetarias |
| 641924 | Servicios de concesión de créditos hipotecarios sobre bienes distintos de la vivienda por instituciones monetarias |
| 641925 | Servicios de concesión de créditos comerciales no hipotecarios por instituciones monetarias |
| 641926 | Servicios de tarjetas de crédito por instituciones monetarias |
| 641929 | Otros servicios de concesión de créditos por instituciones monetarias |
| 641930 | Servicios de intermediación monetaria n.c.o.p. |
| 642010 | Servicios de sociedades holding |
| 643010 | Servicios de inversión colectiva, de fondos y de entidades financieras similares |
| 649110 | Servicios de arrendamiento financiero |
| 649211 | Servicios de concesión de créditos intersectoriales por instituciones distintas de las monetarias |
| 649212 | Servicios de concesión de créditos al consumo por instituciones distintas de las monetarias |

| | |
|--------|---|
| 649213 | Servicios de concesión de créditos hipotecarios sobre vivienda por instituciones distintas de las monetarias |
| 649214 | Servicios de concesión de créditos hipotecarios sobre bienes distintos de la vivienda por instituciones distintas de las monetarias |
| 649215 | Servicios de concesión de créditos comerciales no hipotecarios por instituciones distintas de las monetarias |
| 649216 | Servicios de tarjetas de crédito por instituciones distintas de las monetarias |
| 649219 | Servicios de concesión de créditos n.c.o.p. por instituciones distintas de las monetarias |
| 649911 | Servicios bancarios de inversiones |
| 649919 | Servicios financieros, excepto seguros y fondos de pensiones n.c.o.p. |
| 651110 | Servicios de seguros de vida |
| 651211 | Servicios de seguros de accidente |
| 651212 | Servicios de seguros de enfermedad |
| 651221 | Servicios de seguros de vehículos de motor de responsabilidad de terceros |
| 651229 | Otros servicios de seguros de vehículos de motor |
| 651231 | Servicios de seguros de material ferroviario rodante |
| 651232 | Servicios de seguro de responsabilidad aérea |
| 651233 | Otros servicios de seguros para aeronaves |
| 651234 | Servicios de seguro de responsabilidad marítima |
| 651235 | Otros servicios de seguros para embarcaciones |
| 651236 | Servicios de seguros de mercancías |
| 651241 | Servicios de seguros de incendio con daños a los bienes |
| 651249 | Otros servicios de seguros con daños a los bienes |
| 651250 | Servicios de seguros de responsabilidad civil |
| 651261 | Servicios de seguros de crédito |
| 651262 | Servicios de seguros de caución |
| 651271 | Servicios de seguros de viaje y asistencia |
| 651272 | Servicios de seguros de defensa jurídica |
| 651273 | Servicios de seguros de pérdidas financieras diversas |
| 651290 | Otros servicios de seguros distintos de los seguros de vida |

| | |
|--------|---|
| 652011 | Servicios de reaseguros de vida |
| 652012 | Servicios de reaseguros de accidente |
| 652013 | Servicios de reaseguros de enfermedad |
| 652021 | Servicios de reaseguros de vehículos de motor, de responsabilidad de terceros |
| 652022 | Otros servicios de reaseguros de vehículos de motor |
| 652023 | Servicios de reaseguro marítimo, aéreo y de otro tipo de transporte |
| 652024 | Servicios de reaseguros de mercancías |
| 652025 | Servicios de reaseguros de incendio y otros daños a los bienes |
| 652031 | Servicios de reaseguros de responsabilidad civil |
| 652032 | Servicios de reaseguro de crédito y caución |
| 652041 | Servicios de reaseguros de defensa jurídica |
| 652042 | Servicios de reaseguros de pérdidas financieras diversas |
| 652050 | Servicios de reaseguros relacionados con fondos de pensiones |
| 652060 | Otros servicios de reaseguros distintos de los reaseguros de vida |
| 653011 | Servicios de fondos de pensiones individuales |
| 653012 | Servicios de fondos de pensiones colectivos |
| 661111 | Servicios operativos de los mercados financieros |
| 661112 | Servicios de regulación de los mercados financieros |
| 661119 | Otros servicios relativos a la administración de los mercados financieros |
| 661211 | Servicios de intermediación en operaciones con valores |
| 661212 | Servicios de intermediación en operaciones con otros activos |
| 661213 | Servicios de operaciones con divisas |
| 661910 | Servicios de tramitación y compensación de operaciones con valores |
| 661921 | Servicios de fusiones y adquisiciones |
| 661922 | Servicios de financiación de empresas y capital riesgo |
| 661929 | Otros servicios auxiliares a la actividad de la banca de inversión |
| 661931 | Servicios de gestión de patrimonios |
| 661932 | Servicios de alquiler de cajas fuertes |

| | |
|--------|--|
| 661991 | Servicios de asesoría financiera |
| 661992 | Servicios de tramitación de operaciones financieras y cámaras de compensación |
| 661999 | Otros servicios auxiliares a los servicios financieros n.c.o.p., excepto seguros y fondos de pensiones |
| 662110 | Servicios de evaluación de riesgo y daños |
| 662210 | Servicios de agentes y corredores de seguros |
| 662911 | Servicios actuariales |
| 662919 | Otros servicios auxiliares de los seguros y los fondos de pensiones n.c.o.p. |
| 663011 | Servicios de gestión de cartera, excepto fondos de pensiones |
| 663012 | Servicios de gestión de fondos de pensiones |
| 681011 | Servicios de compraventa de edificios residenciales y terrenos asociados |
| 681012 | Servicios de compraventa en régimen de tiempo compartido |
| 681013 | Servicios de compraventa de terrenos residenciales desocupados |
| 681014 | Servicios de compraventa de edificios no residenciales y terrenos asociados |
| 681015 | Servicios de compraventa de terrenos residenciales desocupados |
| 682011 | Servicios de alquiler de bienes inmuebles residenciales por cuenta propia o arrendados |
| 682012 | Servicios de alquiler de bienes inmuebles no residenciales por cuenta propia o arrendados |
| 683111 | Servicios de venta de inmuebles residenciales y terrenos asociados por cuenta de terceros, excepto en régimen de tiempo compartido |
| 683112 | Servicios de venta de bienes inmobiliarios en régimen de tiempo compartido por cuenta de terceros |
| 683113 | Servicios inmobiliarios de venta de terrenos residenciales desocupados por cuenta de terceros |
| 683114 | Servicios de venta de inmuebles no residenciales y terrenos asociados por cuenta de terceros |
| 683115 | Servicios inmobiliarios de venta de terrenos no residenciales desocupados por cuenta de terceros |
| 683116 | Servicios de tasación de bienes inmobiliarios por cuenta de terceros |
| 683211 | Servicios de gestión y administración de bienes inmobiliarios residenciales, excepto en régimen de tiempo compartido |
| 683212 | Servicios de gestión y administración de bienes inmobiliarios en régimen de tiempo compartido |
| 683213 | Servicios gestión y administración de bienes inmobiliarios no residenciales |

| | |
|--------|--|
| 691011 | Servicios jurídicos de asesoramiento y representación en Derecho penal |
| 691012 | Servicios jurídicos de asesoramiento y representación en procedimientos judiciales de Derecho mercantil |
| 691013 | Servicios jurídicos de asesoramiento y representación en procedimientos judiciales de Derecho laboral |
| 691014 | Servicios jurídicos de asesoramiento y representación en procedimientos judiciales de Derecho civil |
| 691015 | Servicios jurídicos relativos a patentes, derechos de autor y otros derechos de propiedad industrial e intelectual |
| 691016 | Servicios notariales |
| 691017 | Servicios de arbitraje y conciliación |
| 691018 | Servicios jurídicos relativos a subastas |
| 691019 | Otros servicios jurídicos |
| 692010 | Servicios de auditoría financiera |
| 692021 | Servicios de revisión de cuentas |
| 692022 | Servicios de compilación de estados financieros |
| 692023 | Servicios de teneduría de libros |
| 692024 | Servicios de nóminas |
| 692029 | Otros servicios de contabilidad |
| 692031 | Servicios de asesoría y preparación sobre la fiscalidad de las empresas |
| 692032 | Servicios de preparación y planificación sobre la fiscalidad de los particulares |
| 692040 | Servicios de insolvencia y liquidación |
| 701010 | Servicios de sedes centrales de empresas |
| 702110 | Servicios de relaciones públicas y comunicación |
| 702211 | Servicios de consultoría de gestión estratégica |
| 702212 | Servicios de consultoría de gestión financiera, excepto los fiscales |
| 702213 | Servicios de consultoría de gestión del marketing |
| 702214 | Servicios de consultoría de gestión de recursos humanos |
| 702215 | Servicios de consultoría de gestión de producción |
| 702216 | Servicios de consultoría de gestión de la cadena del suministro y otros tipos de gestión |
| 702217 | Servicios de gestión de procesos de empresa |

| | |
|--------|--|
| 702220 | Otros servicios de administración de proyectos distintos de los destinados a la construcción |
| 702230 | Otros servicios de consultoría empresarial |
| 711110 | Planos y croquis con fines arquitectónicos |
| 711121 | Servicios técnicos de arquitectura para proyectos de edificios residenciales |
| 711122 | Servicios técnicos de arquitectura para proyectos de edificios no residenciales |
| 711123 | Servicios arquitectónicos de restauración histórica |
| 711124 | Servicios de asesoramiento arquitectónico para proyectos inmobiliarios |
| 711131 | Servicios de planificación urbana |
| 711132 | Servicios de ordenación del suelo rural |
| 711133 | Servicios de planificación general de proyectos |
| 711141 | Servicios de arquitectura paisajística |
| 711142 | Servicios de asesoría de arquitectura paisajística |
| 711211 | Servicios de asesoría en ingeniería |
| 711212 | Servicios técnicos de ingeniería para la construcción |
| 711213 | Servicios técnicos de ingeniería para la energía |
| 711214 | Servicios técnicos de ingeniería para el transporte |
| 711215 | Servicios técnicos de ingeniería para la gestión de residuos (peligrosos y no peligrosos) |
| 711216 | Servicios técnicos de ingeniería para la canalización del agua, alcantarillado y drenaje |
| 711217 | Servicios técnicos de ingeniería para la industria |
| 711218 | Servicios técnicos de ingeniería para telecomunicaciones y radiodifusión |
| 711219 | Servicios técnicos de ingeniería para otros fines |
| 711220 | Servicios de gestión de proyectos para la construcción |
| 711231 | Servicios de asesoría geológicos y geofísicos |
| 711232 | Servicios geofísicos |
| 711233 | Servicios de exploración y evaluación de minerales |
| 711234 | Servicios de topografía de superficie |
| 711235 | Servicios de cartografía |
| 712011 | Servicios de ensayo y análisis de composición y pureza |

| | |
|--------|--|
| 712012 | Servicios de ensayo y análisis de propiedades físicas |
| 712013 | Servicios de ensayo y análisis de sistemas mecánicos y eléctricos integrados |
| 712014 | Servicios de inspección técnica de vehículos de transporte por carretera |
| 712019 | Otros servicios de ensayo y análisis técnicos |
| 720011 | Servicios de investigación básica interdisciplinaria |
| 720012 | Servicios de investigación aplicada interdisciplinaria |
| 720013 | Servicios de desarrollo experimental interdisciplinario |
| 720020 | Proyectos originales de investigación y desarrollo interdisciplinarios |
| 721111 | Servicios de investigación básica en biotecnología de la salud |
| 721112 | Servicios de investigación aplicada en biotecnología de la salud |
| 721113 | Servicios de desarrollo experimental en biotecnología de la salud |
| 721121 | Servicios de investigación básica en biotecnología ambiental e industrial |
| 721122 | Servicios de investigación aplicada en biotecnología ambiental e industrial |
| 721123 | Servicios de desarrollo experimental en biotecnología ambiental e industrial |
| 721131 | Servicios de investigación básica en biotecnología agraria |
| 721132 | Servicios de investigación aplicada en biotecnología agraria |
| 721133 | Servicios de desarrollo experimental en biotecnología agraria |
| 721140 | Proyectos originales de investigación y desarrollo en biotecnología |
| 721911 | Servicios de investigación básica en ciencias físicas |
| 721912 | Servicios de investigación aplicada en ciencias físicas |
| 721913 | Servicios de desarrollo experimental en ciencias físicas |
| 721921 | Servicios de investigación básica en ciencias en química y biología |
| 721922 | Servicios de investigación aplicada en química y biología |
| 721923 | Servicios de desarrollo experimental en química y biología |
| 721931 | Servicios de investigación básica en ingeniería y tecnología, excepto biotecnología |
| 721932 | Servicios de investigación aplicada en ingeniería y tecnología, excepto biotecnología |
| 721933 | Servicios de desarrollo experimental en ingeniería y tecnología, excepto biotecnología |
| 721941 | Servicios de investigación básica en ciencias médicas y farmacia |

| | |
|--------|---|
| 721942 | Servicios de investigación aplicada en ciencias médicas y farmacia |
| 721943 | Servicios de desarrollo experimental en ciencias médicas y farmacia |
| 721951 | Servicios de investigación básica en agronomía |
| 721952 | Servicios de investigación aplicada en agronomía |
| 721953 | Servicios de desarrollo experimental en agronomía |
| 721961 | Servicios de investigación básica en otras ciencias naturales |
| 721962 | Servicios de investigación aplicada en otras ciencias naturales |
| 721963 | Servicios de desarrollo experimental en otras ciencias naturales |
| 721970 | Proyectos originales de investigación y desarrollo en otras ciencias naturales y técnicas |
| 722011 | Servicios de investigación básica en psicología |
| 722012 | Servicios de investigación aplicada en psicología |
| 722013 | Servicios de desarrollo experimental en psicología |
| 722021 | Servicios de investigación básica en derecho |
| 722022 | Servicios de investigación aplicada en derecho |
| 722023 | Servicios de desarrollo experimental en derecho |
| 722031 | Servicios de investigación básica en lenguas y literatura |
| 722032 | Servicios de investigación aplicada en lenguas y literatura |
| 722033 | Servicios de desarrollo experimental en lenguas y literatura |
| 722041 | Servicios de investigación básica en otras ciencias sociales y humanidades |
| 722042 | Servicios de investigación aplicada en otras ciencias sociales y humanidades |
| 722043 | Servicios de desarrollo experimental en otras ciencias sociales y humanidades |
| 722051 | Servicios de investigación básica en economía |
| 722052 | Servicios de investigación aplicada en economía |
| 722053 | Servicios de desarrollo experimental en economía |
| 722060 | Proyectos originales de investigación y desarrollo en ciencias sociales y humanidades |
| 731111 | Servicios de agencias de publicidad completos |
| 731112 | Servicios de marketing y correspondencia directa de agencias de publicidad |
| 731113 | Servicios de desarrollo del concepto de agencias de publicidad |

| | |
|--------|--|
| 731119 | Otros servicios de agencias de publicidad |
| 731211 | Venta de espacio o tiempo publicitario sobre soporte impreso a comisión o por contrato |
| 731212 | Venta de espacio o tiempo publicitario en la televisión o la radio a comisión o por contrato |
| 731213 | Venta de espacio o tiempo publicitario en internet a comisión o por contrato |
| 731214 | Venta de publicidad relativa a un evento |
| 731219 | Otro tipo de venta de espacio o tiempo publicitario a comisión o por contrato |
| 731220 | Reventa de espacio o tiempo publicitario a comisión o por contrato |
| 732011 | Servicios de estudios de mercado: encuestas cualitativas |
| 732012 | Servicios de estudios de mercado: encuestas ad-hoc cuantitativas |
| 732013 | Servicios de estudios de mercado: encuestas cuantitativas periódicas y continuas |
| 732014 | Servicios de estudios de mercado, excepto encuestas |
| 732019 | Otros servicios de estudios de mercado |
| 732020 | Servicios de encuestas de opinión pública |
| 741011 | Servicios de diseño de interiores |
| 741012 | Servicios de diseño industrial |
| 741019 | Otros servicios de diseño especializado |
| 741020 | Proyectos originales de diseño |
| 742011 | Placas y películas fotográficas expuestas, excepto reveladas |
| 742012 | Placas y películas fotográficas expuestas y reveladas para reproducción en offset |
| 742019 | Otros tipos de placas y películas fotográficas expuestas y reveladas |
| 742021 | Servicios de retratos fotográficos |
| 742022 | Servicios de fotografía publicitaria y similares |
| 742023 | Servicios de fotografía y vídeo de eventos |
| 742024 | Servicios de fotografía aérea |
| 742029 | Otros servicios especializados de fotografía |
| 742031 | Servicios de revelado fotográfico |
| 742032 | Servicios de restauración y retocado de fotografías |
| 742039 | Otros servicios de fotografía n.c.o.p. |

| | |
|--------|--|
| 743011 | Servicios de traducción |
| 743012 | Servicios de interpretación |
| 749011 | Servicios de verificación de facturas e información sobre tarifas de carga |
| 749012 | Servicios de agencias de intermediación comercial y de tasación, excepto de bienes inmuebles y seguros |
| 749013 | Servicios de asesoría sobre el medio ambiente |
| 749014 | Servicios meteorológicos y de previsión del tiempo |
| 749015 | Servicios de asesoría sobre seguridad |
| 749019 | Otros servicios científicos y técnicos de asesoría n.c.o.p. |
| 749020 | Otros servicios profesionales, técnicos y empresariales n.c.o.p. |
| 750011 | Servicios veterinarios para animales de compañía |
| 750012 | Servicios veterinarios para el ganado |
| 750019 | Otros servicios veterinarios |
| 771110 | Servicios de alquiler de automóviles y vehículos de motor ligeros |
| 771211 | Servicios de alquiler de vehículos de transporte de mercancías sin conductor |
| 771219 | Servicios de alquiler de otros medios de transporte terrestre sin conductor |
| 772110 | Servicios de alquiler de artículos de ocio y deportivos |
| 772210 | Servicios de alquiler de cintas de vídeo y de discos |
| 772911 | Servicios de alquiler de aparatos de televisión, radio y sonido, y material y accesorios similares |
| 772912 | Servicios de alquiler de muebles y otros aparatos domésticos |
| 772913 | Servicios de alquiler de instrumentos musicales |
| 772914 | Servicios de alquiler de ropa de casa |
| 772915 | Servicios de alquiler de productos textiles, prendas de vestir o calzado |
| 772916 | Servicios de alquiler de material para reparaciones y trabajos domésticos |
| 772919 | Servicios de alquiler de otros artículos de uso personal y doméstico n.c.o.p. |
| 773110 | Servicios de alquiler de maquinaria y material agrario |
| 773210 | Servicios de alquiler de maquinaria y material de construcción e ingeniería civil |
| 773311 | Servicios de alquiler de maquinaria y material de oficina, excepto ordenadores |

| | |
|--------|--|
| 773312 | Servicios de alquiler de ordenadores |
| 773410 | Servicios de alquiler de medios de navegación |
| 773510 | Servicios de alquiler de medios de transporte aéreo |
| 773911 | Servicios de alquiler de vehículos ferroviarios |
| 773912 | Servicios de alquiler de contenedores |
| 773913 | Servicios de alquiler de motocicletas, caravanas y autocaravanas |
| 773914 | Servicios de alquiler de equipos de telecomunicaciones |
| 773919 | Servicios de alquiler de otro tipo de maquinaria, equipo y bienes materiales sin operador n.c.o.p. |
| 774011 | Servicios de cesión de los derechos de productos de investigación y desarrollo |
| 774012 | Servicios de cesión de los derechos de marcas registradas y franquicias |
| 774013 | Servicios de cesión de los derechos de exploraciones y tasaciones mineras |
| 774014 | Marcas registradas y franquicias |
| 774019 | Servicios de cesión de los derechos de otros productos sujetos a la propiedad intelectual, excepto trabajos protegidos por los derechos de autor |
| 781011 | Servicios de búsqueda de personal directivo |
| 781012 | Servicios de colocación, excepto los de búsqueda de personal directivo |
| 782011 | Servicios de empresas de trabajo temporal para personal de informática y telecomunicaciones |
| 782012 | Servicios de empresas de trabajo temporal para otro tipo de personal de oficina |
| 782013 | Servicios de empresas de trabajo temporal para personal comercial |
| 782014 | Servicios de empresas de trabajo temporal para trabajadores del transporte, el almacenaje, la distribución o la industria |
| 782015 | Servicios de empresas de trabajo temporal para personal de hostelería |
| 782016 | Servicios de empresas de trabajo temporal para personal sanitario |
| 782019 | Servicios de empresas de trabajo temporal para otro tipo de personal |
| 783011 | Otros servicios de provisión de personal de informática y telecomunicaciones |
| 783012 | Otros servicios de provisión de otro personal de oficina |
| 783013 | Otros servicios de provisión de personal comercial |
| 783014 | Otros servicios de provisión de personal de transporte, almacenaje, distribución o industria |
| 783015 | Otros servicios de provisión de personal de hostelería |

| | |
|--------|--|
| 783016 | Otros servicios de provisión de personal sanitario |
| 783019 | Otros servicios de provisión de personal n.c.o.p. |
| 791111 | Servicios de reservas para viajes por avión |
| 791112 | Servicios de reservas para viajes por ferrocarril |
| 791113 | Servicios de reservas para viajes por autocar |
| 791114 | Servicios de reservas de alquiler de vehículos |
| 791119 | Otros servicios de reservas en agencias de viajes |
| 791121 | Servicios de reservas para alojamientos |
| 791122 | Servicios de reservas para cruceros |
| 791123 | Servicios de reservas para circuitos combinados |
| 791211 | Servicios de operadores turísticos para viajes organizados y de grupos |
| 791212 | Servicios de operadores turísticos para organización de viajes |
| 799011 | Servicios de fomento del turismo |
| 799012 | Servicios de información al turista |
| 799020 | Servicios de guía turístico |
| 799031 | Servicios de intercambio en régimen de tiempo compartido |
| 799032 | Servicios de reservas para convenciones, congresos y exposiciones |
| 799039 | Servicios de reservas de entradas a eventos; servicios de entretenimiento y ocio, y otros servicios de reservas n.c.o.p. |
| 801011 | Servicios de vehículos blindados |
| 801012 | Servicios de guardas de seguridad |
| 801019 | Otros servicios de seguridad |
| 802010 | Servicios de instalaciones de seguridad |
| 803010 | Servicios de investigación |
| 811010 | Servicios integrales a edificios e instalaciones |
| 812111 | Servicios de limpieza general de viviendas |
| 812112 | Otros servicios de limpieza general de edificios |
| 812211 | Servicios de limpieza de ventanas |
| 812212 | Servicios especializados de limpieza |

| | |
|--------|---|
| 812213 | Servicios de limpieza de hornos y chimeneas |
| 812911 | Servicios de desinfección y exterminio |
| 812912 | Servicios de deshollinado y retirada de nieve |
| 812913 | Otros servicios de limpieza |
| 812919 | Servicios de limpieza n.c.o.p. |
| 813011 | Mantenimiento de jardines particulares |
| 813012 | Otros servicios paisajísticos |
| 821110 | Servicios administrativos combinados |
| 821911 | Servicios de fotocopia y reprografía |
| 821912 | Servicios de recopilación de listas para envíos por correo y servicios de envíos por correo |
| 821913 | Servicios de preparación de documentos y otros servicios especializados de oficina |
| 822010 | Servicios de centro de llamadas |
| 823011 | Servicios de organización de convenciones |
| 823012 | Servicios de organización de ferias de muestras |
| 829111 | Servicios de información financiera sobre clientes |
| 829112 | Servicios de gestión de cobros |
| 829210 | Servicios de envasado y empaquetado |
| 829911 | Servicios de redacción de actas y de estenotipia |
| 829912 | Servicios de apoyo basados en el teléfono |
| 829919 | Otros servicios diversos de apoyo a las empresas n.c.o.p. |
| 841111 | Servicios ejecutivos y legislativos |
| 841112 | Servicios financieros y fiscales |
| 841113 | Servicios generales de planificación económica, social y de estadística |
| 841114 | Servicios públicos para la investigación fundamental |
| 841119 | Otros servicios públicos generales |
| 841121 | Servicios de personal para la administración pública en general |
| 841129 | Otros servicios auxiliares para la administración pública |
| 841211 | Servicios de regulación de las actividades educativas |

| | |
|--------|---|
| 841212 | Servicios de regulación de las actividades sanitarias |
| 841213 | Servicios de regulación de la vivienda y el urbanismo |
| 841214 | Servicios de regulación de las actividades recreativas, culturales y religiosas |
| 841311 | Servicios de regulación de la actividad agraria y pesquera |
| 841312 | Servicios de regulación de las actividades energéticas |
| 841313 | Servicios de regulación de las actividades industriales y la construcción |
| 841314 | Servicios de regulación del transporte y las comunicaciones |
| 841315 | Servicios de regulación del comercio y la hostelería |
| 841316 | Servicios de regulación de las actividades turísticas |
| 841317 | Servicios de regulación para proyectos de desarrollo de fines múltiples |
| 841318 | Servicios de regulación para actividades económicas y laborales |
| 842111 | Servicios administrativos relacionados con las relaciones exteriores y los servicios diplomáticos y consulares en el exterior |
| 842112 | Servicios relacionados con la ayuda económica exterior |
| 842113 | Servicios relacionados con la ayuda militar exterior |
| 842211 | Servicios de defensa militar |
| 842212 | Servicios de defensa civil |
| 842311 | Servicios administrativos relacionados con los tribunales de justicia |
| 842312 | Servicios administrativos relacionados con el encarcelamiento y la rehabilitación de delincuentes |
| 842411 | Servicios de policía |
| 842419 | Otros servicios relacionados con el orden público y la seguridad |
| 842511 | Servicios de extinción y prevención de incendios |
| 842519 | Otros servicios de protección civil |
| 843011 | Servicios de prestaciones de enfermedad, maternidad o discapacidad temporal |
| 843012 | Servicios de planes de pensiones de empleados públicos; prestaciones de vejez, discapacidad o supervivencia, excepto las que se conceden a los empleados públicos |
| 843013 | Servicios de prestaciones de indemnización por desempleo |
| 843014 | Servicios de prestaciones familiares y por hijos a cargo |
| 851010 | Servicios de educación preprimaria |

| | |
|--------|--|
| 852011 | Servicios en línea de educación primaria |
| 852012 | Otros servicios de educación primaria |
| 853111 | Servicios en línea de educación secundaria general de primera etapa |
| 853112 | Otros servicios de educación secundaria general de primera etapa |
| 853121 | Servicios en línea de educación secundaria general de segunda etapa |
| 853122 | Otros servicios de educación secundaria general de segunda etapa |
| 853211 | Servicios en línea de educación secundaria técnica y profesional de primera etapa |
| 853212 | Otros servicios de educación secundaria técnica y profesional de primera etapa |
| 853221 | Servicios en línea de educación secundaria técnica y profesional de segunda etapa |
| 853222 | Otros servicios de educación secundaria técnica y profesional de segunda etapa |
| 854111 | Servicios en línea de educación postsecundaria general no terciaria |
| 854112 | Otros servicios de educación postsecundaria general no terciaria |
| 854113 | Servicios en línea de educación postsecundaria no terciaria técnica y profesional |
| 854114 | Otros servicios de educación postsecundaria no terciaria técnica y profesional |
| 854211 | Servicios en línea de educación terciaria de ciclo corto |
| 854212 | Otros servicios de educación terciaria de ciclo corto |
| 854221 | Servicios en línea de educación terciaria de nivel de licenciatura/grado o equivalente |
| 854222 | Otros servicios de educación terciaria de nivel de licenciatura/grado o equivalente |
| 854231 | Servicios en línea de educación terciaria de nivel de máster o equivalente |
| 854232 | Otros servicios de educación terciaria de nivel de máster o equivalente |
| 854241 | Servicios en línea de educación terciaria de nivel de doctorado o equivalente |
| 854242 | Otros servicios de educación terciaria de nivel de doctorado o equivalente |
| 855110 | Servicios de educación deportiva y recreativa |
| 855211 | Servicios de las escuelas e instructores de baile |
| 855212 | Servicios de las escuelas e instructores de música |
| 855213 | Servicios de las escuelas e instructores de bellas artes |
| 855219 | Otros servicios de educación cultural |
| 855311 | Servicios de escuelas de conducción de automóviles |

| | |
|--------|--|
| 855312 | Servicios de escuelas de pilotaje de aeronaves y embarcaciones |
| 855911 | Servicios de escuelas de idiomas |
| 855912 | Servicios de escuelas de tecnologías de la información |
| 855913 | Servicios de formación profesional n.c.o.p. |
| 855914 | Clases de apoyo escolar a domicilio |
| 855919 | Servicios de educación n.c.o.p. |
| 856010 | Servicios auxiliares a la educación |
| 861011 | Servicios hospitalarios de cirugía |
| 861012 | Servicios hospitalarios de ginecología y obstetricia |
| 861013 | Servicios hospitalarios de rehabilitación |
| 861014 | Servicios hospitalarios de psiquiatría |
| 861015 | Otros servicios hospitalarios prestados por médicos |
| 861019 | Otros servicios hospitalarios |
| 862110 | Servicios de medicina general |
| 862211 | Servicios de análisis e interpretación de imágenes médicas |
| 862219 | Otros servicios de medicina especializada |
| 862311 | Servicios de ortodoncia |
| 862319 | Otros servicios de odontología |
| 869011 | Servicios relativos al embarazo |
| 869012 | Servicios de enfermería |
| 869013 | Servicios de fisioterapia |
| 869014 | Servicios de ambulancia |
| 869015 | Servicios de laboratorios médicos |
| 869016 | Servicios de bancos de sangre, esperma y órganos |
| 869017 | Servicios de diagnóstico por imagen sin interpretación |
| 869018 | Servicios de salud mental |
| 869019 | Otros servicios sanitarios n.c.o.p |
| 871010 | Servicios sociales de atención en establecimientos residenciales con cuidados sanitarios |

| | |
|--------|--|
| 872011 | Servicios sociales de atención en establecimientos residenciales para niños con discapacidad intelectual, enfermedad mental y drogodependencia |
| 872012 | Servicios sociales de atención en establecimientos residenciales para adultos con discapacidad intelectual, enfermedad mental y drogodependencia |
| 873011 | Servicios sociales de atención en establecimientos residenciales para personas mayores |
| 873012 | Servicios sociales de atención en establecimientos residenciales para niños y jóvenes con discapacidad física |
| 873013 | Servicios sociales de atención en establecimientos residenciales para adultos con discapacidad física |
| 879011 | Otros servicios sociales de atención en establecimientos residenciales para niños y jóvenes |
| 879012 | Otros servicios sociales de atención en establecimientos residenciales para mujeres maltratadas |
| 879013 | Otros servicios sociales de atención en establecimientos residenciales para otros colectivos |
| 881011 | Servicios de visita y ayuda para personas mayores |
| 881012 | Servicios de cuidado de personas mayores en centros diurnos |
| 881013 | Servicios de rehabilitación profesional prestados a personas con discapacidad |
| 881014 | Servicios de visita y ayuda prestados a personas con discapacidad |
| 881015 | Servicios de cuidado de adultos con discapacidad en centros diurnos |
| 889111 | Servicios de cuidado diurno de niños, excepto de niños con discapacidad |
| 889112 | Servicios de cuidado diurno de niños y jóvenes con discapacidad |
| 889113 | Servicios de cuidado de niños a domicilio |
| 889911 | Servicios de orientación y asesoramiento n.c.o.p. para niños |
| 889912 | Servicios sociales asistenciales sin alojamiento |
| 889913 | Servicios de rehabilitación profesional prestados a desempleados |
| 889919 | Otros servicios sociales sin alojamiento n.c.o.p. |
| 900110 | Servicios de las artes escénicas |
| 900211 | Servicios de producción y presentación de actuaciones |
| 900212 | Servicios de promoción y organización de actuaciones |
| 900219 | Otros servicios auxiliares a las artes escénicas |
| 900311 | Servicios prestados por autores, compositores, escultores y otros artistas, excepto actores |
| 900312 | Originales de autores, compositores y otros artistas, excepto actores, pintores, artistas gráficos y escultores |

| | |
|--------|---|
| 900313 | Originales de pintores, artistas gráficos y escultores |
| 900410 | Servicios de gestión de salas de espectáculo |
| 910111 | Servicios de bibliotecas |
| 910112 | Servicios de archivos |
| 910210 | Servicios de gestión de museos |
| 910220 | Colecciones de museos |
| 910310 | Servicios de gestión de lugares y edificios históricos y similares |
| 910411 | Servicios de jardines botánicos y parques zoológicos |
| 910412 | Servicios de reservas naturales, incluida la preservación de la flora y la fauna silvestres |
| 920011 | Servicios de mesa de juegos de azar |
| 920012 | Servicios de máquinas tragaperras |
| 920013 | Servicios de loterías, rifas y bingos |
| 920014 | Servicios de juegos de azar en línea |
| 920019 | Otros servicios de juegos de azar |
| 920021 | Servicios de apuestas en línea |
| 920029 | Otros servicios de apuestas |
| 931110 | Servicios de gestión de instalaciones deportivas |
| 931210 | Servicios de clubes deportivos |
| 931310 | Servicios de gimnasios |
| 931911 | Servicios de promoción de actos deportivos y de ocio |
| 931912 | Servicios de atletas |
| 931913 | Servicios auxiliares del deporte y el ocio |
| 931919 | Otros servicios auxiliares del deporte y el ocio |
| 932110 | Servicios de parques de atracciones y parques temáticos |
| 932911 | Servicios de parques de recreo y playas |
| 932919 | Servicios recreativos diversos n.c.o.p. |
| 932921 | Servicios de fuegos artificiales y espectáculos de luz y sonido |
| 932922 | Servicios de máquinas de juegos que funcionan con monedas |

| | |
|--------|---|
| 932929 | Servicios de entretenimiento n.c.o.p. |
| 941110 | Servicios prestados por organizaciones empresariales y patronales |
| 941210 | Servicios prestados por organizaciones profesionales |
| 942010 | Servicios prestados por sindicatos |
| 949110 | Servicios prestados por organizaciones religiosas |
| 949210 | Servicios prestados por organizaciones políticas |
| 949911 | Servicios prestados por organizaciones pro derechos humanos |
| 949912 | Servicios prestados por grupos de defensa del medio ambiente |
| 949913 | Servicios de protección de grupos especiales |
| 949914 | Otros servicios de apoyo al mejoramiento cívico y a la comunidad |
| 949915 | Servicios prestados por asociaciones juveniles |
| 949916 | Servicios prestados por asociaciones culturales y recreativas |
| 949917 | Servicios prestados por otras organizaciones cívicas y sociales |
| 949919 | Servicios prestados por otros tipos de asociaciones n.c.o.p. |
| 949920 | Subvenciones concedidas por asociaciones |
| 951110 | Servicios de reparación de ordenadores y equipos periféricos |
| 951210 | Servicios de reparación de equipos de comunicación |
| 952110 | Servicios de reparación de aparatos electrónicos de audio y vídeo de uso doméstico |
| 952210 | Servicios de reparación de electrodomésticos y de equipos para el hogar y el jardín |
| 952310 | Servicios de reparación de calzado y artículos de cuero |
| 952410 | Servicios de reparación de muebles y artículos de menaje |
| 952511 | Servicios de reparación de relojes |
| 952512 | Servicios de reparación de joyería |
| 952911 | Servicios de reparación y retoque de prendas de vestir y artículos textiles de uso personal y doméstico |
| 952912 | Servicios de reparación de bicicletas |
| 952913 | Servicios de reparación y mantenimiento de instrumentos musicales |
| 952914 | Servicios de reparación y mantenimiento de material deportivo |
| 952919 | Servicios de reparación de otros efectos personales y artículos de uso doméstico n.c.o.p. |

| | |
|--------|--|
| 960111 | Servicios de lavandería automática |
| 960112 | Servicios de lavado en seco, incluso de pieles |
| 960113 | Servicios de planchado |
| 960114 | Servicios de teñido y coloración |
| 960115 | Servicios de lavandería a domicilio |
| 960119 | Otros servicios de lavandería |
| 960211 | Servicios de peluquería para mujeres |
| 960212 | Servicios de peluquería y barbería para hombres |
| 960213 | Servicios de tratamiento de belleza y cuidado de manos y pies |
| 960214 | Servicios de peluquería y barbería, y de tratamiento de belleza y de cuidado de manos y pies, a domicilio |
| 960219 | Otros servicios de belleza |
| 960220 | Cabello humano sin elaborar |
| 960311 | Servicios de cementerio y cremación |
| 960312 | Servicios de entierro |
| 960410 | Servicios de mantenimiento físico |
| 960911 | Servicios para animales de compañía |
| 960912 | Servicios de compañía |
| 960913 | Servicios de máquinas que funcionan con monedas n.c.o.p. |
| 960919 | Otros servicios diversos n.c.o.p. |
| 970011 | Servicios de los hogares como empleadores de personal doméstico que presta servicios de cuidado de niños |
| 970012 | Servicios de los hogares como empleadores de personal doméstico que presta servicios de ayuda a personas mayores, sin atención médica |
| 970013 | Servicios de los hogares como empleadores de personal doméstico que presta servicios de ayuda a personas adultas con discapacidad, sin atención médica |
| 970014 | Servicios de los hogares como empleadores de personal doméstico que presta servicios de asistencia a los hogares en la vida diaria |
| 970019 | Otros servicios de los hogares como empleadores de personal doméstico |
| 981010 | Bienes no diferenciados producidos por los hogares para uso propio |
| 982010 | Servicios no diferenciados producidos por los hogares para uso propio |

| | |
|--------|---|
| 990010 | Servicios de organizaciones y organismos extraterritoriales |
|--------|---|

10 GLOSARIO DE TÉRMINOS

10.1 NIMA

El NIMA es el número de identificación medio ambiental asignado por la comunidad autónoma donde se encuentra emplazado el centro.

Este número de identificación consta de 10 dígitos: los 2 primeros corresponden a los dos dígitos de la provincia (ver Provincias) y los 8 dígitos restantes corresponden al identificador que la CA quiera dar.

10.2 RPGR

Registro de productores y gestores de residuos.

Se compone de entidades, centros e inscripciones y toda la información sobre las inscripciones como: residuos, operaciones de tratamiento, explotadores, etc.

NO CLASIFICADO